

A close-up photograph of a coffee grinder's internal mechanism. The image shows several white, spiral-shaped filter rings stacked vertically. Between the rings, dark coffee beans are visible, some whole and some broken into smaller pieces. The lighting is warm and focused on the central part of the filter, creating a soft glow and highlighting the texture of the beans and the filter rings.



Instrukcja obsługi

EXAM44X.5Y
FEB4455

RIVELIA

DēLonghi

| | |
|---|-----------|
| OPIS EKSPRESU | 5 |
| OPIS PANELU I STRONY GŁÓWNEJ | 7 |
| OPIS AKCESORIÓW | 8 |
| OPIS KARAFKI NA MLEKO | 9 |
| PIERWSZE UŻYCIĘ EKSPRESU | 10 |
| Wybierz swój język | 10 |
| Ustaw dzień i godzinę..... | 10 |
| Napelnij zbiornik na wodę..... | 11 |
| Przygotuj ekspres | 11 |
| Włóż pojemnik na ziarna | 11 |
| Pierwsze włączenie | 12 |
| Porady | 12 |
| Sprawdź twardość wody..... | 12 |
| Ustaw twardość wody | 12 |
| Profile..... | 13 |
| Tutorial | 13 |
| WŁĄCZENIE EKSPRESU | 14 |
| WYŁĄCZENIE EKSPRESU | 15 |
| Wyłączenie na dłuższy okres czasu | 15 |
| USTAWIENIA MENU | 16 |
| Płukanie | 16 |
| Odkamienianie | 16 |
| Filtr wody | 16 |
| Ogólne..... | 16 |
| Automatyczne wyłączenie | 17 |
| Pomoc | 17 |
| Zmiel & Opróżnij..... | 17 |
| Mycie karafki na mleko | 17 |
| Temperatura kawy..... | 18 |
| Statystyki | 18 |
| Języki..... | 18 |
| Dzień i godzina | 19 |
| Ustawienia młynka | 19 |
| Twardość wody | 19 |
| Opróżnij obwód | 20 |
| Ustawienia fabryczne | 20 |

| | |
|---|-----------|
| NAPOJE NA BAZIE KAWY  | 21 |
| Konfiguracja ekspresu do przygotowywania napojów na bazie kawy | 21 |
| Napoje z kawą wybierane bezpośrednio..... | 21 |
| Niestandardowe napoje na bazie kawy | 21 |
| Przygotowanie napoju z kawy mielonej | 23 |
| EXTRA SHOT | 24 |
| WSKAZÓWKI DOTYCZĄCE PRZYGOTOWYWANIA NAPOJÓW NA BAZIE KAWY | 25 |
| Porady w celu uzyskania kawy o wyższej temperaturze | 25 |
| BEAN ADAPT TECHNOLOGY | 26 |
| COFFEE ROUTINE | 27 |
| NAPOJE MLECZNE  | 28 |
| Przygotowanie karafki na mleko | 28 |
| Jakiego mleka użyć? | 28 |
| Napełnić i założyć karafkę na mleko | 28 |
| Regulacja ilości pianki | 29 |
| Przygotowywanie napojów mlecznych | 29 |
| Mycie karafki na mleko po każdym użyciu | 29 |
| PRZYGOTOWANIE NAPOJÓW „TO GO” | 31 |
| Mycie travel mug De'Longhi (sprzedawanego oddzielnie) po każdym użyciu | 32 |
| GORĄCA WODA | 33 |
| FUNKCJA „MY” | 34 |
| Wybierz napój (Użyć ziaren pozostałych w młynku do kawy, aby przygotować napój): | 36 |
| Zmiel & Opróżnij (Przeprowadź mielenie, aby usunąć ziarna pozostałe w młynku) | 36 |
| Teraz można wymienić pojemnik na ziarna | 36 |
| CZYSZCZENIE EKSPRESU | 37 |
| Obwód wewnętrzny ekspresu..... | 38 |
| Pojemnik na ziarna | 38 |
| Pojemnik na fusy | 39 |
| Tacka na skropliny i kratka tacki..... | 39 |
| Wnętrze ekspresu | 40 |
| Zbiornik na wodę..... | 40 |
| Otwory dyszy kawy | 41 |
| Lejek do kawy mielonej..... | 41 |
| Wymowany aparat zaparzający | 41 |
| Dokładne mycie karafki na mleko | 42 |

| | |
|--|-----------|
| ODKAMIENIANIE..... | 44 |
| FILTR ZMIĘKCZAJĄCY | 47 |
| Montaż filtra..... | 47 |
| Wymiana lub wyjęcie filtra..... | 47 |
| POJAWIAJĄCE SIĘ KOMUNIKATY I ALARMY | 49 |
| FAQ | 55 |

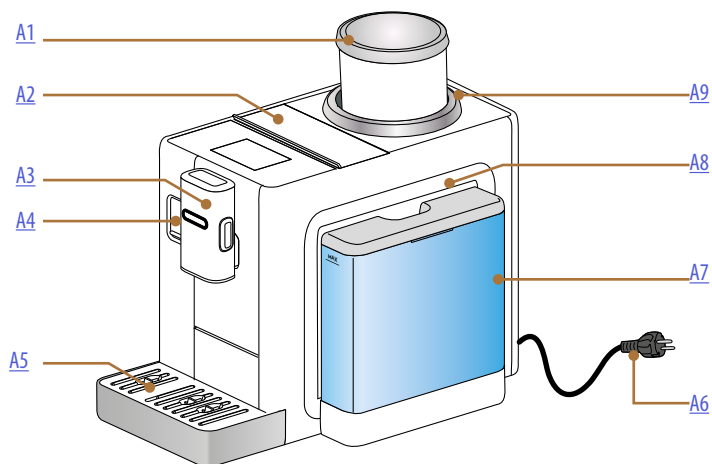

- A1.** Pojemnik na ziarna z pokrywką
- A2.** Wieczko schowka na akcesoria / komory kawy mielonej
- A3.** Dysza kawy (z regulowaną wysokością)
- A4.** Drzewiczki łącznik karafki na mleko/dyszy gorącej wody
- A5.** Tacka na skropliny
- A6.** Kabel zasilający
- A7.** Zbiornik na wodę z pokrywką
- A8.** Drzewiczki dostępu do zespołu aparatu zaparzającego (dostępne po zdjęciu zbiornika na wodę)
- A9.** Pierścień regulacji poziomu zmielenia

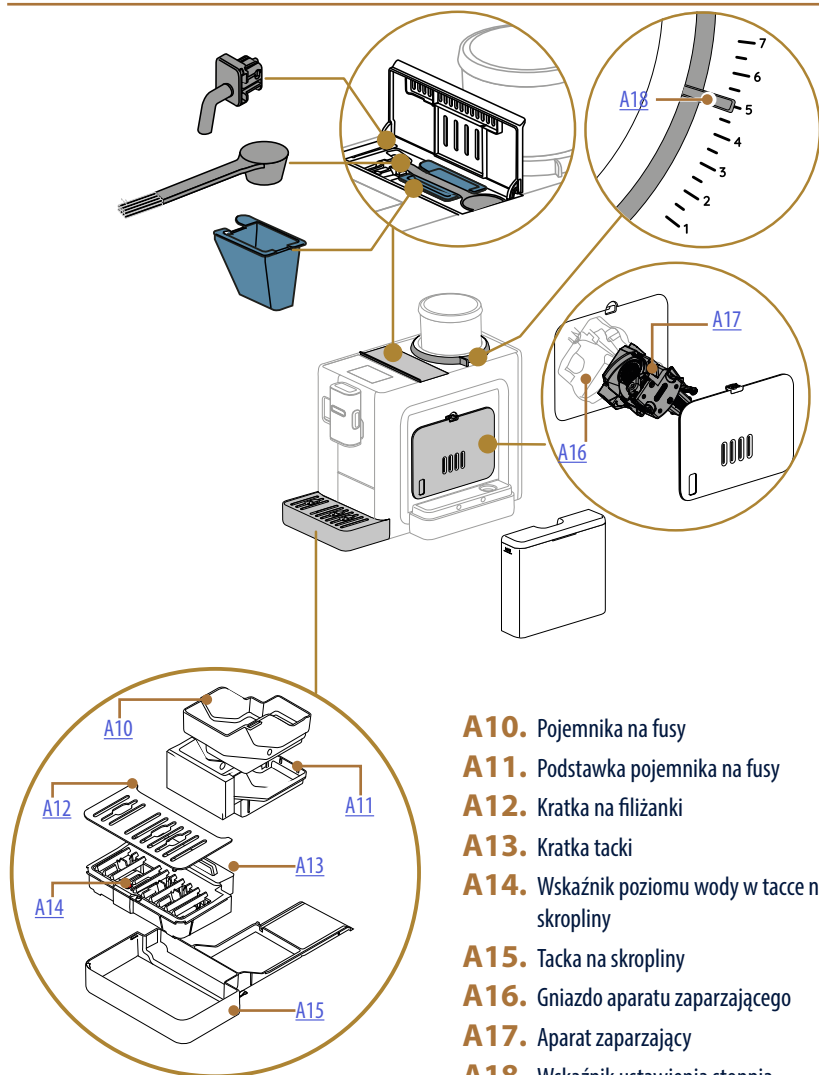

- A10.** Pojemnika na fusy
- A11.** Podstawa pojemnika na fusy
- A12.** Kratka na filiżanki
- A13.** Kratka tacki
- A14.** Wskaźnik poziomu wody w tacce na skropliny
- A15.** Tacka na skropliny
- A16.** Gniazdo aparatu zaparzającego
- A17.** Aparat zaparzający
- A18.** Wskaźnik ustawienia stopnia zmielenia kawy

Rivelia Opis panelu i strony głównej

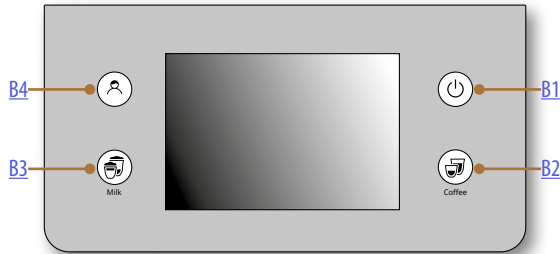

- B1.** Przycisk ON/Standby
- B2.** Przycisk wyboru napojów na bazie kawy
- B3.** Przycisk wyboru napojów mlecznych
- B4.** Przycisk wyboru profili

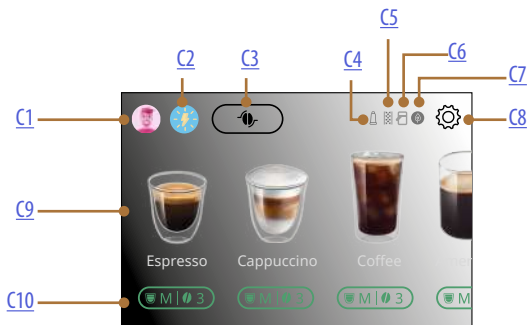

- C1.** Wybrany profil
- C2.** Coffee Routine
- C3.** Bean Adapt Technology
- C4.** Kontrolka wyczerpanego filtra
- C5.** Kontrolka odkamieniania
- C6.** Kontrolka czyszczenia karafki na mleko" (Czysta)
- C7.** Kontrolka oszczędności energetycznej
- C8.** Menu ustawień
- C9.** Bezpośredni wybór napoju
- C10.** Pasek personalizacji napoju

Rivelia Opis akcesoriów

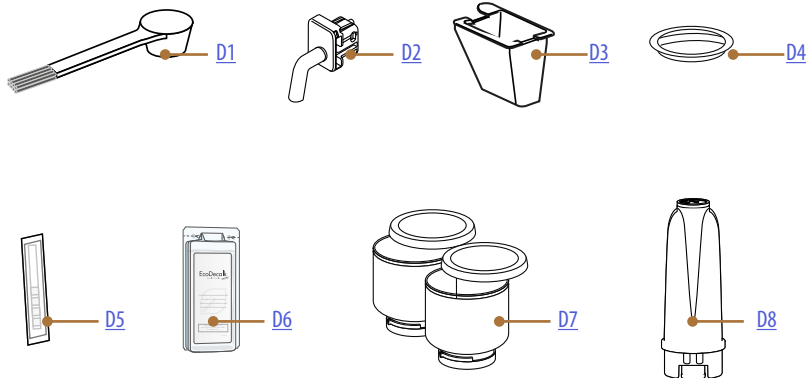

W SCHOWKU NA AKCESORIA NA EKSPRESIE [A2](#)

- D1.** Miarka do kawy mielonej/pędzelek
- D2.** Dysza gorącej wody
- D3.** Wyjmowany lejek na kawę mieloną

W GNIEŹDZIE NA POJEMNIK NA ZIARNA NA EKSPRESIE

- D4.** Pokrywka ochronna młynka do kawy

WEWNĄTRZ SCHOWKA NA AKCESORIA

- D5.** Pasek kontrolny „Water hardness test”
- D6.** Odkamieniacz
- D7.** Zamienne pojemniki na ziarna
- D8.** Filtr zmiękczający

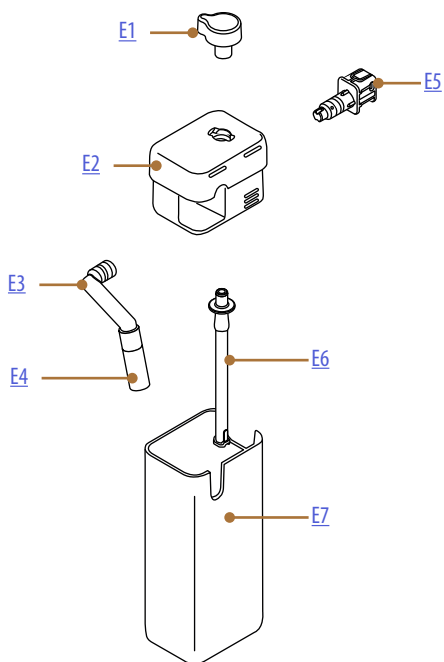

- E1.** Pokrętko regulacji pianki/czyszczenia (Czysta)
- E2.** Pokrywka karafki na mleko
- E3.** Dysza mleka (z regulowaną wysokością)
- E4.** Przedłużenie dyszy mleka
- E5.** Łącznik-zaczep karafki na mleko (wymowany do czyszczenia)
- E6.** Rurka zanurzana w mleku (sylikonowa)
- E7.** Pojemnik na mleko

**Zwróć uwagę:**

- Ekspres został sprawdzony przez producenta przy użyciu kawy, dlatego jest normalne, że w młynku znajdują się jej ślady i świadczy to o naszej dbałości o dostarczanie jak najwyższej jakości produktów.
- Przy pierwszym użyciu wypłukać gorącą wodą wszystkie zdejmowane akcesoria (karafka na mleko, zbiornik na wodę), przeznaczane do kontaktu z wodą lub mlekiem. Zaleca się mycie karafki na mleko w zmywarce do naczyń.

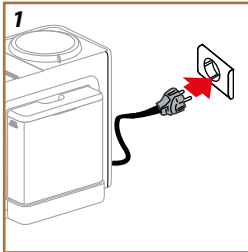

1. Podłączyć kabel zasilający do sieci elektrycznej (rys. 1).

Ekspres włączy się i pomoże w spersonalizowaniu ustawień: śledzić instrukcje pojawiające się na wyświetlaczu, a Rivelia będzie gotowy do użycia!

Wszystko co niezbędne:

| | |
|--|--|
| | Świeża woda pitna |
| | Dysza gorącej wody |
| | Pojemnik na ziarna (znajduje się w schowku na akcesoria) |
| | Twoja ulubiona kawa w ziarnach |
| | Pojemnik (upewnij się o minimalnej pojemności 0,2L) |
| | Test twardości wody (znajduje się w schowku na akcesoria) |

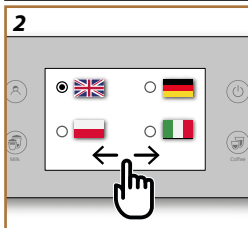
**Wybierz swój język**

2. Przeglądać strony na wyświetlaczu (rys. 2), dopóki nie wyświetli się żądany język; następnie wybrać odpowiednią flagę;
3. Wcisnąć „Gotowe”, aby przejść do następnego kroku.

Ustaw dzień i godzinę

4. Ustawić dany dzień i godzinę i wcisnąć „Dalej”: wybrać format i wcisnąć „Dalej”.

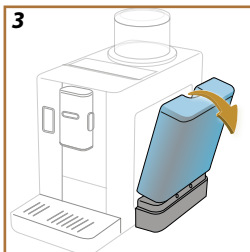

3

Napełnij zbiornik na wodę

5. Wyjąć zbiornik na wodę.

Zwróć uwagę:

Lekko przechylić zbiornik na wodę, aby prawidłowo go wyjąć (rys. 3).

6. Napełnić zbiornik świeżą wodą pitną do poziomu MAX (rys. 4) i włożyć go do ekspresu, następnie wcisnąć „Dalej”.

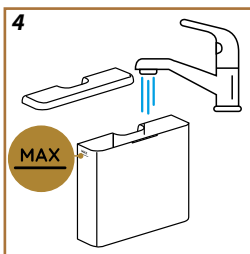

4

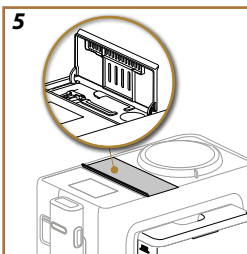

5

Przygotuj ekspres

7. Otworzyć pokrywkę schowka na akcesoria i wyjąć dyszę wody (rys. 5).

8. Popchnąć na dół drzwiczki łącznika karafki na mleko/dyszy wody i założyć dyszę gorącej wody (rys. 6). Wcisnąć „Dalej”.

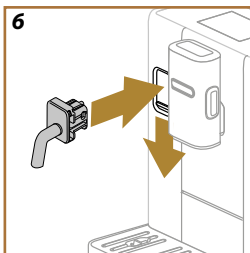

6

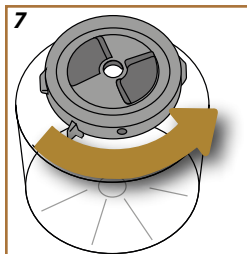

7

Włóż pojemnik na ziarna

9. Sprawdzić, czy wskaźnik poziomu zmielenia jest ustawiony na „5”: jeżeli nie, ustawić go na „5”. Wcisnąć „Dalej”.

10. Wyjąć z gniazda pojemnika na ziarna pokrywkę ochronną młynka do kawy.

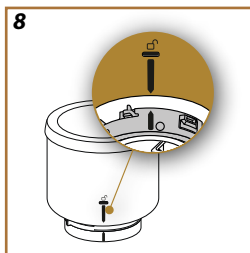

8

11. Wziąć jeden z pojemników na ziarna, odwrócić go do góry dnem i upewnić się, że jest ono szczelnie zamknięte: w tym celu przekręcić dno w kierunku przeciwnym do kierunku ruchu wskazówek zegara, dopóki nie usłyszysz się kliknięcia (rys. 7). Pojemnik na ziarna kawy jest prawidłowo zamknięty, gdy dwie strzałki są wyrównane (rys. 8). Wcisnąć „Dalej”.

12. Napełnić pojemnik ziarnami kawy i zamknąć go: wcisnąć przycisk „Dalej”.

13. Włożyć pojemnik na ziarna do gniazda i obrócić go zgodnie z ruchem wskazówek zegara w celu zablokowania. W celu prawidłowego wło-

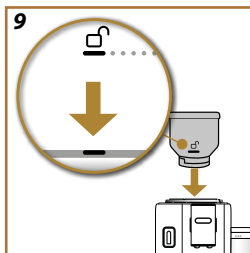

9

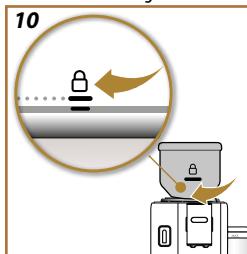

10

żenia pojemnika wyrównać symbol ☐ z oznaczeniem na dolnym pierścieniu (rys. 9), a po włożeniu obrócić pojemnik do pozycji ☐ (rys. 12). Wcisnąć „Dalej”.

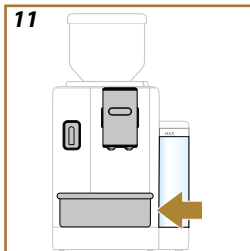

Pierwsze włączenie

- Umieścić pojemnik o pojemności co najmniej 0,2 l pod dyszą kawy i gorącej wody (rys. 13).
- Wcisnąć „Tak”, aby rozpocząć płukanie. Wytwarzanie zostanie prze-rwane automatycznie.

Porady

Na wyświetlaczu pojawiają się porady. Uważnie przeczytać: będą one po-mocne podczas korzystania z ekspresu. Wcisnąć „Dalej”, aby kontynuować.

Sprawdź twardość wody

Ekspres wymaga odkamieniania po określonym okresie pracy, który za-leży od twardości wody. Ewentualnie, można zaprogramować ekspres na podstawie twardości wody z sieci wodociągowej różnych regionów, zmniejszając w ten sposób częstotliwość wykonywania odkamieniania. Postępować zgodnie z poniższym opisem:

- Wcisnąć przycisk „Start” i wyjąć z opakowania dostarczony pasek te-stowy „Total hardness test strip” (w schowku na akcesoria). Wcisnąć „Dalej”.
- Całkowicie zanurzyć pasek w szklance wody z kranu na około jedną sekundę.
- Wyjąć pasek z wody i lekko nim potrząsnąć. Wcisnąć „Dalej”. Po upływie około minuty pojawią się 1, 2, 3 lub 4 czerwone kwadra-ciki. W zależności od twardości wody każdy kwadracik odpowiada 1 poziomowi.

Ustaw twardość wody

- Nacisnąć na kółko odpowiadające poziomowi twardości odczytane-mu w poprzednim punkcie, jak wskazano w poniższej tabeli:

| Pasek kontrolny | Twardość wody |
|-----------------|---------------|
| | Poziom 1 |
| | Poziom 2 |
| | Poziom 3 |
| | Poziom 4 |

- Wcisnąć „Ok”.
- W tym momencie, ekspres jest zaprogramowany na nowy poziom twardości wody.

Zwróć uwagę:

W dowolnym momencie można zmienić poziom twardości wody w menu ustawień (patrz „Twardość wody”).

Teraz ekspres jest gotowy do skonfigurowania według indywidualnych potrzeb: wcisnąć „Start”.

[OBEJRZYJ FILMY TUTAJ](#)



Profile

1. Ustawić liczbę użytkowników ekspresu. Wcisnąć „Dalej”.
2. W celu spersonalizowania urządzenia, wcisnąć  na ikonie profilu, dokonać wyboru, klikając przycisk z nazwą i „Zmień”, a następnie „Zapisz”.
3. Wcisnąć „Dalej”: profile zostaną potwierdzone.

Tutorial

1. Wcisnąć „Dalej”: ekspres jest gotowy do wyświetlenia krótkiego filmu wprowadzającego.
2. Wcisnąć „Start” i obejrzeć film.
3. Ekspres przedstawia główne funkcje. Wcisnąć „Dalej”, aby przejść do kolejnych stron.

Po zakończeniu filmu wprowadzającego, wcisnąć przycisk „Start” i korzystać ze swojego ekspresu.

Zwróć uwagę:

- Przy pierwszym użyciu należy zaparzyć 4-5 kaw cappuccino celem uzyskania zadowolającego rezultatu w filizance.
- Podczas pierwszego użycia obwód wody jest pusty i dlatego urządzenie może emitować hałas: zmniejszy się on w miarę napelniania obwodu.

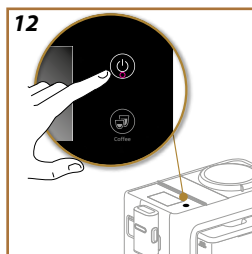

Zwróć uwagę:

Przy każdym włączeniu, ekspres automatycznie uruchamia cykl nagrzewania i płukania, którego nie można przerwać. Ekspres będzie gotowy do użytku dopiero po zakończeniu tego cyklu.

1. Aby włączyć urządzenie, wcisnąć przycisk  (rys. 12): ekspres włączy się.
2. Po zakończeniu nagrzewania, rozpoczyna się etap płukania gorącą wodą na wylocie z dyszy kawy; w ten sposób, poza nagraniem bojlera, nagrzewają się wewnętrzne przewody dzięki przepływającej przez nie wodzie.

Po każdym wyłączeniu, jeśli została przygotowana kawa, ekspres wykonuje automatyczne płukanie.

1. Aby wyłączyć ekspres, wcisnąć przycisk  (rys.12).
2. W razie potrzeby ekspres przepłukuje dyszę kawy gorącą wodą, a następnie wyłącza się (stand-by).

Uwaga!

Nigdy nie wyjmować wtyczki, gdy ekspres jest włączony.

Wyłączenie na dłuższy okres czasu

Jeśli urządzenie nie będzie używane przez dłuższy okres (np. przed wakacjami), należy postępować zgodnie z instrukcjami z pkt [Opróżnij obwód](#). Jeśli urządzenie nie było używane przez kilka dni, wykonać następujące czynności:

- wcisnąć przycisk , aby wyłączyć ekspres;
- opróżnić i wyczyścić pojemnik na fusy oraz zbiornik na wodę (rys. [16](#));
- wyjąć kabel zasilający z gniazdka.

Zwróć uwagę:

Przy ponownym włączeniu ekspres, napełnić zbiornik wodą i przed przygotowaniem napoju, wykonać 3 płukania jak wskazano w punkcie [Płukanie](#).

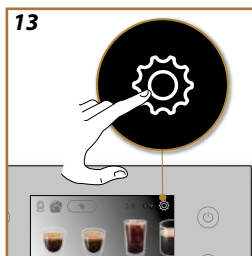

Płukanie

Za pomocą tej funkcji można wytworzyć gorącą wodę z dyszy kawy w celu umycia i podgrzania wewnętrznego obwodu ekspresu.

Ustawić pojemnik o minimalnej pojemności 0,2 l (fig. 11).

Aby uaktywnić funkcję, postępować w następujący sposób:

1. Wcisnąć , aby wejść do menu ustawień (rys. 13).
2. Przeglądać strony, dopóki nie wyświetli się napis „Płukanie”.
3. Wcisnąć przycisk „Tak”, aby rozpocząć parzenie: po kilku sekundach z dyszy kawy wypłynie gorąca woda, która oczyści i podgrzeje wewnętrzny obwód ekspresu.
4. Aby przerwać funkcję płukania, wcisnąć „Stop” lub poczekać na automatyczne wyłączenie.

Zwróć uwagę:

- Jeżeli nie stosuje się ekspresu przez dłużej niż 3-4 dni, przed ponownym użyciem, po jego włączeniu zalecane jest przeprowadzenie 2-3 płukań;
- Jest normalne, że po takiej funkcji, w pojemniku na fusy znajduje się woda.

Odkamienianie

Instrukcje dotyczące odkamieniania można znaleźć w [„Odkamienianie”](#).

Filtr wody

Instrukcje dotyczące filtra wody można znaleźć w [„Filtr zmiękczejący”](#).

Ogólne

1. Wcisnąć , aby wejść do menu ustawień (rys. 13).
2. Przeglądać strony, aż do wyświetlenia pozycji „Ogólne”.

W tej pozycji można uaktywnić lub dezaktywować wskazane poniżej funkcje poprzez zwyczajne dotknięcie:

- „Sygnał dźwiękowy”: gdy jest aktywny, przy każdej czynności ekspres emituje ostrzeżenie dźwiękowe.
 - „Oszczędność energetyczna”: dzięki tej funkcji możliwe jest uaktywnienie lub dezaktywowanie trybu oszczędności energetycznej. Gdy funkcja jest aktywna, gwarantuje niższe zużycie energii, zgodnie z normami europejskimi: na stronie głównej pojawia się .
3. Wcisnąć „X”, aby powrócić do strony głównej z nowym zapisanym wyborem.

Zwróć uwagę:

Na ekranie wyświetlany jest numer seryjny ekspresu, przydatny do jego identyfikacji.

Automatyczne wyłączenie

Można ustawić godzinę automatycznego wyłączenia, aby urządzenie wyłączyło się po 15 lub 30 minutach, lub po 1, 3 godzinach nieużywania.

Aby zaprogramować automatyczne wyłączenie, postępować w następujący sposób:

1. Wcisnąć , aby wejść do menu ustawień (rys. 13).
2. Przeglądać strony, dopóki nie wyświetli się „Automatyczne wyłączenie”.
3. Wybrać żądany zakres czasu (15, 30 minut lub 1 godz. lub 3 godz.).
4. Wcisnąć „X”, aby powrócić do strony głównej z nowym zapisanym wyborem.

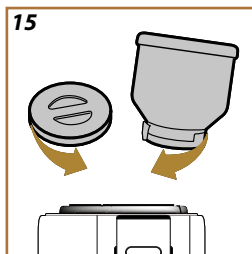
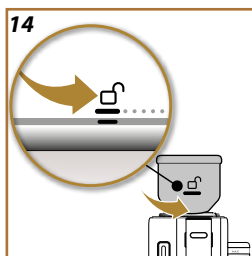



Pomoc

1. Zeskanować kod QR, aby uzyskać dostęp do instrukcji i pomocy.
2. Wcisnąć „X”, aby powrócić do strony głównej.

Zmiel & Opróżnij

Aby opróżnić młynek do kawy (nie pojemnik na kawę ziarnistą), można użyć tej funkcji, która zmieli pozostałe ziarna:

1. Wcisnąć , aby wejść do menu ustawień (rys. 13).
2. Przeglądać strony, dopóki nie pojawi się pozycja „Zmiel & Opróżnij”.
3. Wcisnąć „Więcej info”;
4. Obrócić pojemnik na ziarna kawy do pozycji odblokowania () (rys. 14) i pozostawić go w tej pozycji do zakończenia operacji.
5. Wcisnąć „Start”: ekspres zmieli pozostające w młynku ziarna kawy.
6. Po zakończeniu wyjąć pojemnik na ziarna i włożyć drugi (patrz „[Włóż pojemnik na ziarna](#)”) lub założyć pokrywę ochronną młynka (rys. 15).
7. Ekspres powróci do strony głównej i będzie gotowe do użycia.

Uwaga!

- Resztki kawy mielonej w gnieździe pojemnika na ziarna.
- W przypadku trudności z włożeniem pojemnika na ziarna, upewnić się, że na jego miejscu nie ma ziaren kawy. Jeżeli są obecne, wyczyścić gniazdo pojemnika na ziarna za pomocą dołączonego pędzelka i czystej, miękkiej szmatki. Aby usunąć kawę mieloną, użyć odkurzacza ręcznego.

Mycie karafki na mleko

Ekspres oferuje tutorial na temat dokładnego czyszczenia karafki, aby zapewnić prawidłowe działanie systemu Lattecrema na długi okres.

1. Wcisnąć , aby wejść do menu ustawień (rys. 13).
2. Przeglądać strony, aż do wyświetlenia pozycji „Mycie karafki na mleko”.
3. Wcisnąć „Dalej” lub „Wróć”, aby odczytać proponowaną sekwencję.

4. W ostatnim kroku wcisnąć „Gotowe”, aby powrócić do menu ustawień.
5. Wcisnąć „X”, aby powrócić do strony głównej.

Zwróć uwagę:

Procedura została opisana w punkcie [Dokładne mycie karafki na mleko](#)

Temperatura kawy

Jeżeli chce się zmienić temperaturę wody do przygotowania kawy, należy postępować w następujący sposób:

1. Wcisnąć , aby wejść do menu ustawień (rys. 13).
2. Przeglądać strony do momentu wyświetlenia pozycji „Temperatura kawy”.
3. Wcisnąć „Ustaw”.
4. Wybrać żądaną temperaturę z spośród proponowanych.
5. Wcisnąć „<”, aby zapisać nowy wybór i powrócić do menu ustawień;
6. Wcisnąć „X”, aby powrócić do strony głównej.

Zwróć uwagę:

Zmiana temperatury jest bardziej skuteczna w przypadku dużych napojów.

Bean Adapt Technology :

Zalecamy wejście do Bean Adapt Technology na stronie głównej, aby prawidłowo ustawić ten parametr w zależności od używanych ziaren kawy.

Statystyki

W tej funkcji są wyświetlane dane statystyczne ekspres. Aby je wyświetlić, postępować w następujący sposób:

1. Wcisnąć , aby wejść do menu ustawień (rys. 13).
2. Przeglądać strony, aż do wyświetlenia pozycji „Statystyki” i główne dane. Aby zobaczyć więcej informacji, wcisnąć „Więcej info”.
3. Wcisnąć „<”, aby opuścić ekran.
4. Wcisnąć „X”, aby powrócić do strony głównej.

Języki

Jeżeli chce się zmienić język wyświetlany na stronie głównej, należy:

1. Wcisnąć , aby wejść do menu ustawień (rys. 13).
2. Przeglądać strony, aż do wyświetlenia pozycji „Język”.
3. Wcisnąć „Ustaw”.
4. Wcisnąć flagę języka, który chce się wybrać: wyświetlacz zostanie natychmiast zaktualizowany.
5. Wcisnąć „<”, aby powrócić do menu ustawień z nowym zapisanym wyborem.
6. Wcisnąć „X”, aby powrócić do strony głównej.

Dzień i godzina

Aby zmienić dzień i godzinę na stronie głównej, wykonać następujące czynności:

1. Wcisnąć , aby wejść do menu ustawień (rys. 13).
2. Przeglądać strony do momentu wyświetlenia pozycji „Dzień i godzina”.
3. Wcisnąć „Ustaw”.
4. Ustawić godzinę, minutę, dzień i wybrać format. Wcisnąć „OK”, aby potwierdzić (lub „<”, aby anulować i powrócić do poprzedniego kroku).
5. Wcisnąć „X”, aby powrócić do strony głównej.

Ustawienia młynka

Ekspres oferuje tutorial na temat prawidłowego wyregulowania młynka do kawy i uzyskać doskonałe rezultaty.

1. Wcisnąć , aby wejść do menu ustawień (rys. 13).
2. Przeglądać strony, dopóki nie wyświetli się pozycja „Ustawienia młynka”.
3. Wcisnąć „Więcej info”, aby zobaczyć tutorial dotyczący regulacji mielenia. Wcisnąć „Dalej” lub „Wróć”, aby przeczytać wskazówki.
4. Na ostatniej stronie wcisnąć „OK”, aby powrócić do menu ustawień.
5. Wcisnąć „X”, aby powrócić do strony głównej.

Zwróć uwagę:

- Zaleca się dokonanie dalszych regulacji młynka dopiero po zaparzeniu co najmniej 3 kaw, zgodnie z opisaną procedurą. Jeżeli parzona kawa będzie wciąż niezadowolająca, powtórzyć procedurę.
- Pierścień może być używany wyłącznie podczas pracy młynka do kawy, na początkowym etapie przygotowywania napojów na bazie kawy.

Bean Adapt Technology :

Zalecamy wejście do Bean Adapt Technology na stronie głównej, aby prawidłowo ustawić ten parametr w zależności od używanych ziaren kawy.

Twardość wody

Aby ustawić nową twardość wody, wykonać następujące czynności:

1. Sprawdzić twardość wody, jak wskazano w „[Sprawdź twardość wody](#)”.
2. Wcisnąć , aby wejść do menu ustawień (rys. 13).
3. Przeglądać strony do wyświetlenia pozycji „Twardość wody”. Wcisnąć „Ustaw”.
4. Wybrać poziom odpowiadający wynikowi z paska testowego.
5. Wcisnąć „<”, aby powrócić do menu ustawień z zapisanym nowym wyborem.
6. Wcisnąć „X”, aby powrócić do strony głównej.

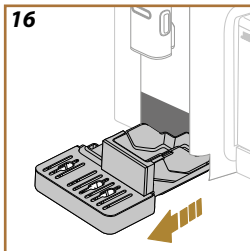

Opróżnij obwód

Przed okresem nieużytkowania, aby woda nie zamarzała w wewnętrznych obwodach lub odwiezieniem urządzenia do centrum serwisowego zaleca się opróżnienie jego obwodu hydraulicznego.

Postępować następująco:

1. Wcisnąć , aby wejść do menu ustawień (rys. 13).
2. Przeglądać strony, aż do wyświetlenia pozycji „Opróżnij obwód”.
3. Wcisnąć „Tak”, aby uruchomić procedurę;
4. Wyjąć, opróżnić i ponownie włożyć pojemnik na fusy i tackę na skropliny (rys. 16), a następnie wcisnąć „Dalej”;
5. Umieścić pojemnik o pojemności 0,2 l pod dyszami (rys. 11). Wcisnąć „Dalej”.
6. Ekspres wykonuje płukanie gorącą wodą, która wypływa z dysz.
7. Po zakończeniu płukania wyjąć zbiornik na wodę (rys. 3) i opróżnić go.
8. Jeśli filtr jest włożony, wyjąć go ze zbiornika na wodę i wcisnąć przycisk „Dalej”.
9. Ponownie włożyć (pusty) zbiornik i wcisnąć „Tak”.
10. Potwierdzić gotowość i wcisnąć „Tak”.
11. Poczekać, aż ekspres wykona opróżnianie; (Uwaga: z dysz wypływa gorąca woda!). W miarę jak obwód opróżnia się, hałas urządzenia może się nasilić: jest to zupełnie normalne.
12. Po zakończeniu opróżniania wyjąć, opróżnić i ponownie włożyć tackę na skropliny; następnie wcisnąć „Tak”;
13. Wcisnąć „Ok”: ekspres wyłączy się (standby).
14. Odłączyć ekspres od sieci elektrycznej.
15. Przy następnym włączeniu urządzenia, postępować zgodnie z instrukcjami podanymi w rozdziale „Pierwsze użycie ekspresu”.

Ustawienia fabryczne

Dzięki tej funkcji, można przywrócić wszystkie ustawienia menu oraz ustawienia użytkownika do ustawień fabrycznych (z wyjątkiem języka, który pozostaje i statystyki).

Postępować następująco:

1. Wcisnąć , aby wejść do menu ustawień (rys. 13).
2. Przeglądać strony, aż do wyświetlenia pozycji „Ustawienia fabryczne”.
3. Wcisnąć „Więcej info”:
4. Wybrać co chce się wyresetować: urządzenie lub jeden profil, następnie wcisnąć „Dalej”;
5. Stosować się do odpowiednich wskazówek, aż do potwierdzenia przywrócenia za pomocą „Ok”;
6. Wcisnąć „X”, aby powrócić do strony głównej (C).

Zwróć uwagę:

Po przywróceniu ustawień fabrycznych (nie pojedynczego profilu), ekspres zaproponuje procedurę pierwszego uruchomienia z [Profile](#)



Ekspres umożliwia przygotowywanie różnych napojów: przeglądać je na wyświetlaczu, dopóki nie pojawi się żądany (rys. 17):

| | Gorące | Zimne |
|----------------|--------|-------|
| Espresso | ✓ | ✓ |
| 2X Espresso | ✓ | ✗ |
| Espresso Lungo | ✓ | ✗ |
| Kawa | ✓ | ✓ |
| Long | ✓ | ✗ |
| Americano | ✓ | ✓ |

Konfiguracja ekspresu do przygotowywania napojów na bazie kawy

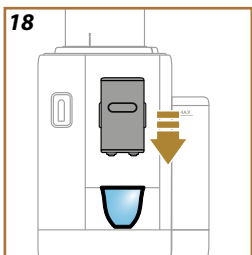

Uwaga!

Nie używać zielonych, karmelizowanych lub kandyzowanych ziaren kawy, ponieważ mogą się przykleić do młynki i sprawić, że nie będzie się nadawał do użytku.

1. Ustawić 1 lub 2 filiżanki pod dyszą kawy.
2. Opuścić dyszę w taki sposób, aby znalazła się jak najbliżej filiżanki (rys. 18): uzyska się lepszą piankę.



Napoje z kawą wybierane bezpośrednio

1. Kliknij bezpośrednio na obrazek na stronie głównej wskazujący wybraną kawę (np. espresso, rys. 19).
2. **Gorący napój na bazie kawy:** ekspres rozpocznie parzenie.

Zimne napoje na bazie kawy:

- Wybrać napój „Ice” (zimny) lub „Extra ice” (extra zimny): wcisnąć „Dalej”;
- W zależności od dokonanego wyboru, przed rozpoczęciem parzenia, ekspres wskaże ilość kostek lodu: umieścić w filiżance wskazaną ilość kostek (rys. 20): wcisnąć „Zaparz”.
- Urządzenie rozpocznie parzenie.



Na urządzeniu pojawi się opis każdej pojedynczej fazy (mielenie, parzenie kawy).





Po zakończeniu, ekspres jest gotowy do ponownego użycia.

Niestandardowe napoje na bazie kawy

Aby przygotować napój na bazie kawy według spersonalizowanych parametrów, należy:



1. Wcisnąć pasek personalizacji u podstawyżądanego napoju (np. espresso, rys. 21). Na wyświetlaczu pojawią się parametry, które można spersonalizować według własnych upodobań:

| | |
|--|---|
|  Ilość |  |
|  Intensywność |  |

2. **Gorące napoje na bazie kawy:** Po ustawieniu parametrów, wcisnąć „Zaparz”: urządzenie rozpocznie przygotowywanie i na wyświetlaczu pojawi się opis każdej pojedynczej fazy (mielenie, parzenie kawy).

Zimne napoje na bazie kawy: Wybrać ilość, a następnie wcisnąć przycisk „Start” i wykonać następujące czynności:

- Wybrać napój „Ice” (zimny) lub „Extra ice” (extra zimny): wcisnąć „Dalej”;
 - Przed przygotowaniem, urządzenie wskazuje ilość kostek lodu: włożyć do szklanki wskazaną liczbę kostek lodu (rys. 22): wcisnąć „Zaparz”;
 - Urządzenie rozpocznie parzenie. Na wyświetlaczu pojawi się opis każdego pojedynczego etapu (mielenie, przygotowywanie, parzenie kawy).
3. Po zakończeniu wytwarzania, wcisnąć „Zapisz”, aby zapisać nowe ustawienia lub „Anuluj”, aby zachować poprzednie parametry. Można również zapisać je w swojej Coffee Routine, zaznaczając odpowiednie pole.

Zwróć uwagę

Jeżeli nowe ustawienia zostaną zapisane, pozostaną one w pamięci TYLKO wybranego profilu.

Urządzenie jest gotowe do ponownego użycia.

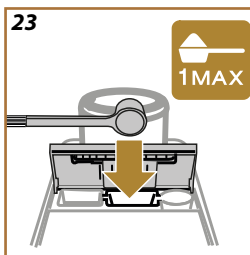
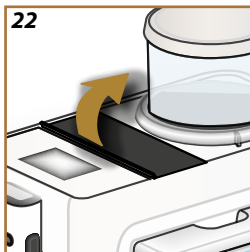

Przygotowanie napoju z kawy mielonej

Uwaga!

- Nie wsypanywać kawy mielonej do wyłączzonego urządzenia, aby jej w nim nie rozsypać i nie zabrudzić ekspresu. W takim przypadku ekspres mógłby ulec uszkodzeniu.
 - Wsypanywać zawsze tylko 1 płaską miarkę kawy, w przeciwnym wypadku, wnętrze urządzenia mogłoby zostać zabrudzone lub lejek mógłby się zapchać.
- Używając kawy mielonej, można jednorazowo przygotować tylko jedną filiżankę kawy.
 - Przygotowanie kawy **Long** lub **2X Espresso**: w połowie parzenia, gdy jest to wymagane przez urządzenie, wsypać płaską miarkę kawy mielonej i wcisnąć „OK”.
1. Wcisnąć przyciski personalizacji u podstawyżądanego napoju (np. espresso, rys. 21). Na wyświetlaczu pojawiają się parametry, które można spersonalizować według własnych upodobań:
 2. Wybrać „Kawa mielona” ;
 3. Wybrać ilość i wcisnąć przycisk „Zaparz”.
 4. Podnieść pokrywę schowka na akcesoria (rys. 22).
 5. Sprawdzić, czy lejek na kawę mieloną jest włożony oraz, czy nie jest zatkany; dodać płaską miarkę kawy mielonej (rys. 23). Wcisnąć „OK”, aby rozpocząć przygotowywanie.
 6. Urządzenie rozpocznie parzenie i na wyświetlaczu pojawi się opis każdej pojedynczej fazy (nagrzewanie wody, parzenie kawy). Po zakończeniu parzenia, urządzenie jest gotowe do kolejnego użycia.

Dodać dodatkową dawkę mocy dzięki Espresso extra do następujących napojów:

| | Gorące |
|--------------------|---------------|
| Espresso | ✓ |
| Espresso Lungo | ✓ |
| Long | ✓ |
| Kawa | ✓ |
| Americano | ✓ |
| Cappuccino | ✓ |
| Latte Macchiato | ✓ |
| Espresso Macchiato | ✓ |
| Caffelatte | ✓ |
| Cappuccino Mix | ✓ |
| Cortado | ✓ |
| Flat White | ✓ |

Postępować w następujący sposób:

1. Wcisnąć przyciski personalizacji u podstawyżądanego napoju (np. espresso, rys. 21). Na wyświetlaczu pojawią się parametry, które można spersonalizować według własnych upodobań:
2. Wcisnąć „Extra Shot”, a następnie „Ok”.
3. Wybrać żadaną ilość i intensywność. Wcisnąć „Zapaz”.
4. Potwierdzić, wciskając przycisk „Ok”. (Po zaznaczeniu pola, komunikat nie będzie już wyświetlany).
5. Urządzenie rozpoczyna parzenie, a na wyświetlaczu pojawia się opis każdego kroku.
6. Po zakończeniu wytwarzania, wcisnąć „Zapisz”, aby zapisać nowe ustawienia lub „Anuluj”, aby zachować poprzednie parametry. Można również zapisać je w swojej Coffee Routine, zaznaczając odpowiednie pole. W takim przypadku Extra Shot jest oznaczony symbolem ■■■ na pasku personalizacji napoju.

Zwróć uwagę



Jeżeli nowe ustawienia zostaną zapisane, pozostaną one w pamięci TYLKO wybranego profilu.

Urządzenie jest gotowe do ponownego użycia.

- Gdy ekspres przygotowuje kawę, można w dowolnym momencie przerwać jej wytwarzanie wciskając „Stop” lub „Anuluj”.
- Po zakończeniu parzenia, aby zwiększyć ilość kawy, wystarczy wcisnąć przycisk „⊕ Extra”. Po osiągnięciu żądanej ilości, wcisnąć „⊖ Stop” lub „Anuluj”.
- Podczas użytkowania, na wyświetlaczu pojawiają się komunikaty („Napełnij zbiornik świeżą wodą do Poziomu MAX” itd.), których znaczenie wskazano w rozdziale [„Pojawiające się komunikaty i alarmy”](#).
- Jeżeli kawa sączy się kroplami, jest zbyt słaba, z małą pianką lub jest zimna, należy skonsultować film instruktażowy w zakresie regulacji stopnia zmielenia kawy (patrz punkt [„Ustawienia młynka”](#)) i rozdział [„FAQ”](#).
- Jeśli aktywny jest tryb „Oszczędność energetyczna”, parzenie pierwszej kawy może potrwać kilka sekund dłużej.

Porady w celu uzyskania kawy o wyższej temperaturze

Aby uzyskać bardziej gorącą kawę zaleca się:

- przepłukać przed zaparzeniem kawy (patrz [„Płukanie”](#) w menu ustawień .
- ogrzać gorącą wodą filiżanki (użyć funkcji gorącej wody, patrz rozdział [„Gorąca woda”](#)).
- zwiększyć ustawienie temperatury kawy (patrz [„Temperatura kawy”](#) w menu ustawień .

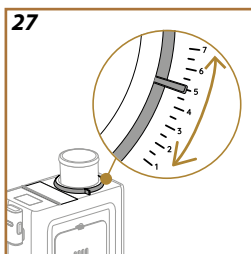
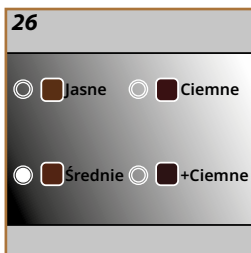
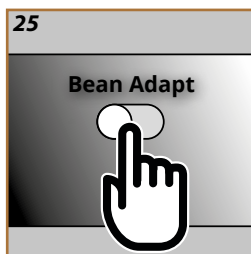

Prawdziwy ekspert kawy zawsze pod ręką, który w kilku krokach zoptymalizuje parzenie kawy i rezultat w filiżance.

Inteligentna technologia wskaże użytkownikowi jak wyregulować ekspres na podstawie zastosowanych ziaren kawy: od stopnia zmielenia po ekstrakcję, poszczególne fazy zostaną wyregulowane w taki sposób, aby uzyskać to, co najlepsze z każdego ziarna kawy.

1. Na stronie głównej wcisnąć (rys. 24).
2. Uaktywnić Bean Adapt (rys. 25).
3. Ekspres pamięta o przygotowaniu co najmniej 3 filiżanek kawy przed każdą zmianą młynka. Wcisnąć Ok.
4. Wybrać odmianę stosowanych ziaren kawy: 100% Arabika lub mieszanka Arabica & Robusta (informacje te można znaleźć na opakowaniach kawy). Wcisnąć , aby uzyskać więcej informacji. Wcisnąć „Dalej”.
5. Wybrać stopień palenia, wciskając odcień, który najbardziej odpowiada kolorowi ziaren (rys. 26). Wcisnąć , aby uzyskać więcej informacji. Wcisnąć „Dalej”.

Teraz ekspres sprawdza, jak zmienić ustawienia, aby uzyskać optymalny rezultat, poczynając od bieżących ustawień:

6. Sprawdzić bieżące ustawienie młynka do kawy i wybrać je z rozwijanego menu. Wcisnąć , aby uzyskać więcej informacji. Wcisnąć „Dalej”.
7. Wcisnąć „Zaparz”, aby przygotować kawę Espresso. Po wydaniu napoju, wcisnąć „Dalej”.
8. Ekspres poprosi o ocenę przygotowanej kawy i na jej podstawie zaleci optymalne parametry: na każdym ekranie wcisnąć „Dalej”, aby przejść do kolejnego parametru:
 - Temperatura kawy;
 - Intensywność;
 - Pozycja młynka (przekręć wskaźnik podczas działania młynka) (rys. 27).
9. Wcisnąć na nazwę ziaren, pojawi się klawiatura, umożliwiająca zmianę. Wcisnąć „Ok”, aby potwierdzić.
10. Wcisnąć „Zapisz”: ekspres zapisze ustawienia, i wyświetli się nazwa zamiast logo .

Zwróć uwagę

- Bean Adapt Technology jest stosowana wyłącznie w przypadku napoju Espresso.
- Można zapisać do 6 różnych profili ziaren. Dostęp do wszystkich zapisanych profili można uzyskać, klikając na nazwę na stronie głównej.

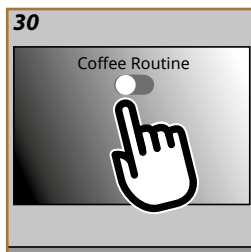
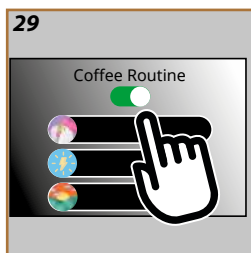

Za pomocą funkcji Coffee Routine będę pamiętał jaką kawę lubisz w różnych porach dnia i zaktualizuję Twoją listę napojów

1. Na stronie głównej wcisnąć symbol odnoszący się do trwającej coffee routine (rys. 28).
2. Aktywować coffee routine (rys. 29) i wcisnąć „Tak”, aby potwierdzić.
3. W zależności od przedziału czasowego, na stronie głównej wyświetlą się różne symbole (rys. 30).

W ten sposób ekspres ponownie zaproponuje ustawienia zapisane w poprzednich parzeniach: kawa dokładnie taka, jaką lubisz.

Zwróć uwagę

Aby dezaktywować tę funkcję, wcisnąć na stronie głównej symbol trwającej coffee routine i przycisk „Coffee Routine” (rys. 29). W takim przypadku:

- potwierdzić dezaktywację funkcji, wcisnąc „Tak”;
 - ekspres poprosi o wybranie domyślnej procedury i wciśnięcie „Ok”.
- Zamiast symbolu bieżącej coffee routine, na stronie głównej pojawi się symbol .



Przygotowanie karafki na mleko

Zwróć uwagę







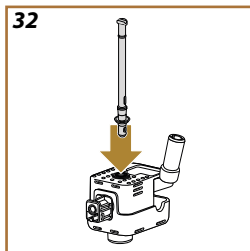
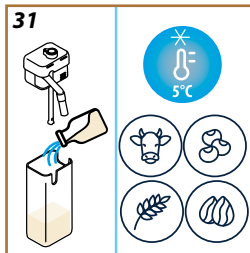

Aby uniknąć słabo spienionego mleka lub piany z dużymi pęcherzykami, zawsze czyścić dyszę do spieniania mleka według instrukcji z punktów „Mycie karafki na mleko po każdym użyciu” i „Dokładne mycie karafki na mleko”

Jakiego mleka użyć?

Ilość pianki może być różna i zależy od:

- temperatury mleka lub napoju roślinnego (w celu uzyskania jak najlepszego rezultatu, należy zawsze używać mleka lub napoju roślinnego z lodówki, w temperaturze, 5°C);
- rodzaju mleka lub napoju roślinnego;
- stosowanej marki;
- składników i wartości odżywczych.



| LatteCrema HOT  | |
|--|---|
|  Mleko Krowie | |
| Pełnotłuste (tłuszcz >3,5%) |  |
| Półtłuste (tłuszcz od 1,5 do 1,8%) | |
| Odtłuszczone (tłuszcz < 0,5%) | |
| Napoje roślinne | |
|  Sojowe |  |
|  Migdałowe |  |
|  Owsiane |  |

Napełnić i założyć karafkę na mleko

1. Podnieść pokrywę i napełnić pojemnik na mleko odpowiednią ilością mleka, nie przekraczając poziomu MAX wskazanego na pojemniku (rys. 31);
2. Upewnić się, że rurka zanurzana w mleku jest dobrze osadzona w odpowiednim gnieździe na dnie karafki na mleko (rys. 32);

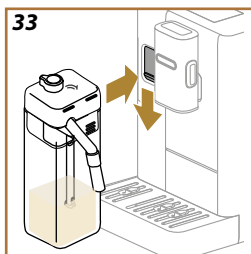



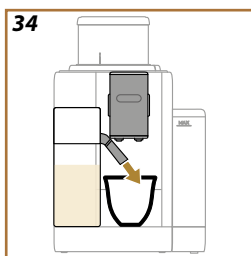

3. Umieścić pokrywkę na pojemniku na mleko;
4. Opuścić drzwiczki i zaczepić karafkę na łączniku, popychając ją do końca (rys. 33). Ekspres wyemituje sygnał dźwiękowy (jeśli funkcja jest aktywna);
5. Ustawić odpowiednio dużą filiżankę pod otworami dyszy do kawy i pod dyszą mleka. Można wydłużyć dyszę mleka za pomocą przedłużenia (rys. 34);
6. Wybrać żądany napój, jak wskazano w kolejnych punktach.

Regulacja ilości pianki

Przekręcając pokrętkę regulowania pianki, ustawia się ilość pianki, która zostanie wytworzona podczas przygotowywania napojów na bazie mleka.



| Pozycja pokrętki | Zalecana do... |
|--|--|
| | LatteCrema HOT  |
|  Lekka | <ul style="list-style-type: none"> • Caffelatte |
|  Kremowa | <ul style="list-style-type: none"> • Latte Macchiato • Flat White • Cortado |
|  Gęsta | <ul style="list-style-type: none"> • Cappuccino • Cappuccino Mix • Espresso Macchiato • Gorące Mleko (spienione) |



Przygotowywanie napojów mlecznych

Bezpośrednio nacisnąć na obraz żądanego napoju na stronie głównej (rys. 35).

Podobnie jak w przypadku napojów na bazie kawy, niestandardowy napój można uzyskać, naciskając pasek u dołu obrazu na stronie głównej (rys. 36).

Aby ręcznie przerwać wytwarzanie, wcisnąć „Stop” lub „Anuluj”.



Mycie karafki na mleko po każdym użyciu

Po każdym przygotowaniu napoju mlecznego ekspres zażąda umycia karafki na mleko (funkcja Czysta) w celu wyczyszczenia jej pokrywki. W celu uaktywnienia mycia, postępować w następujący sposób:

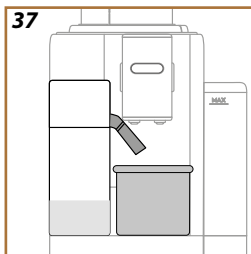

1. Pozostawić karafkę na mleko w ekspresie (nie jest konieczne opróżnienie pojemnika na mleko);
2. Umieścić filiżankę lub inny pojemnik pod dyszą mleka (rys. 37);
3. Przekręcić pokrętkę regulacji spieniania/mycia na „Czysta” (rys. 38): z dyszy mleka wydobędzie się gorąca woda i para. Mycie zakończy się automatycznie;
4. Ustawić pokrętkę regulacji na jednej z pozycji stopnia regulacji pianki;

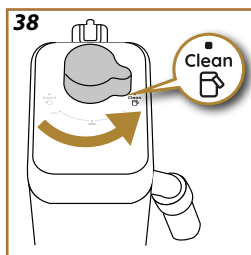

W przypadku przygotowywania kilku kolejnych napojów:

- Aby przejść do następnego przygotowania napoju, po wyświetleniu komunikatu o konieczności umycia karafki (funkcja Czysta) wcisnąć „Anuluj”. Przystąpić do mycia karafki na mleko po przygotowaniu ostatniego napoju.

Po przygotowaniu napojów, pojemnik na mleko jest pusty lub ilość znajdującego się w nim mleka jest niewystarczającą do przygotowania innych napojów

- Po umyciu (za pomocą funkcji „Czysta”), wyjąć karafkę na mleko i wyczyścić wszystkie komponenty, według procedury wskazanej w punkcie „[Mycie karafki na mleko po każdym użyciu](#)”

Po przygotowaniu napojów, w pojemniku znajduje się jeszcze wystarczająca ilość mleka do przygotowania kolejnych napojów

- Po umyciu za pomocą funkcji „Czysta” wyjąć karafkę na mleko i natychmiast umieścić ją w lodówce. Karafka „HOT”  może być przechowywana w lodówce nie dłużej niż 2 dni: następnie należy umyć wszystkie elementy zgodnie z procedurą opisaną w punkcie „[Dokładne mycie karafki na mleko](#)”.

Uwaga:

Jeżeli karafka na mleko pozostała na zewnątrz przez dłużej niż **30 minut**, rozmontować i wymyć wszystkie komponenty, według procedury wskazanej w punkcie „[Dokładne mycie karafki na mleko](#)”.

Ogólne informacje po przygotowaniu napojów mlecznych:

- Jeżeli nie wykona się mycia, na stronie głównej pojawi się symbol  przypominający o konieczności umycia karafki na mleko.
- W niektórych przypadkach, aby wykonać czyszczenie, należy poczekać na nagrzanie się ekspresu.
- Aby zagwarantować prawidłowe czyszczenie, poczekać na zakończenie funkcji CZYSTA. Funkcja jest automatyczna. Nie należy jej przerywać.

„To Go” jest funkcją umożliwiającą stworzenie niestandardowego napoju na wynos.

Przejrzeć stronę delonghi.com, aby znaleźć travel mug zalecany dla posiadane go ekspresu:

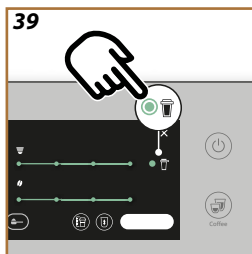

| | |
|---|---|
|  | Travel mug (nie dołączony do wyposażenia) (pojemność 236 ml/ 130mm) |
| | Typ: DLSC074 |
| | EAN: 8004399024465 |

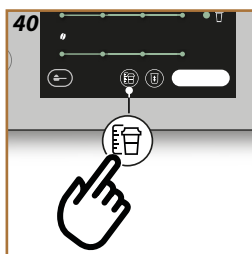

Funkcja „To go” jest dostępna w celu przygotowywania następujących napojów:

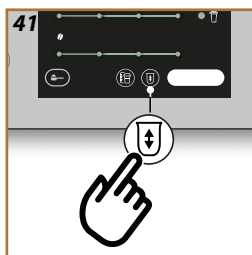

| | Gorące | Zimne |
|-----------------|--------|-------|
| Kawa | ✗ | ✓ |
| Americano | ✓ | ✓ |
| Cappuccino | ✓ | -- |
| Latte Macchiato | ✓ | -- |
| Caffelatte | ✓ | -- |
| Cappuccino Mix | ✓ | -- |
| Flat White | ✓ | -- |
| Mleko | ✓ | -- |



Postępować w następujący sposób:

1. Wcisnąć pasek personalizacji u podstawy żądanego napoju (np. espresso, rys. 21). Wyświetlacz wskazuje parametry, które można dostosować do własnych upodobań oraz możliwe do wybrania funkcje:
2. Wybrać  (rys. 39): uzyskać się dostęp do funkcji „To go”.
3. Wcisnąć „Dalej”, a następnie „Ok”.
4. Wciśnięcie  powoduje wyświetlenie informacji o ilości, a tym samym prawidłowym rozmiarze travel mug (rys. 40).
5. Wcisnąć  (rys. 41), aby wybrać ilość napoju: wcisnąć „Zapisz”.
6. Nowa ilość napoju „to go” zostaje zapisana i automatycznie ustawiona do kolejnego przygotowania. Wcisnąć „X”.
7. Wcisnąć „Zaparz”: ekspres rozpocznie przygotowywanie napoju.

Zwróć uwagę:

- Zawsze, gdy używa się kubka innego niż poprzednio, powinno się pozostać w pobliżu ekspresu, aby sprawdzić ilość przygotowanego napoju.
- Jeżeli nowe ustawienia zostaną zapisane, pozostaną one w pamięci TYLKO w wybranym profilu.
- Aby utrzymać temperaturę ciepłych napojów, zaleca się ogrzanie gorącą wodą Travel Mug.
- Zaleca się stosowanie Travel Mug tylko w przypadku napojów obecnych na stronie głównej.
- Jeżeli chce się użyć Travel Mug innego niż ten dołączony do ekspresu, należy pamiętać, że jego maksymalna wysokość powinna wynosić 14 cm.

Uwaga

- Przed dokręceniem pokrywki, otworzyć korek zamykania w celu uwolnienia ciśnienia;
- Po zakończeniu przygotowywania napojów mlecznych umyć karafkę na mleko zgodnie ze wskazówkami z „[Ogólne informacje po przygotowaniu napojów mlecznych:](#)”.
- Zaleca się stosowanie przez maksymalnie 2 godziny: po upływie takiego czasu, opróżnić kubek i umyć go jak wskazano w kolejnym punkcie.
- Dodatkowe informacje wskazano w instrukcji dołączonej do Travel Mug.

Mycie travel mug De'Longhi (sprzedawanego oddzielnie) po każdym użyciu

Ze względów higienicznych zaleca się mycie travel mug po każdym użyciu. Nie stosować środków ściernych, które mogłyby uszkodzić powierzchnię pojemnika.

Postępować następująco:

1. Odkręcić pokrywę, wypłukać pojemnik i pokrywę w ciepłej wodzie pitnej (40°C).
2. Zanurzyć elementy w gorącej wodzie (40°C) z dodatkiem płynu do mycia naczyń na co najmniej 30 minut. Nie stosować detergentów zapachowych.
3. Umyć wewnątrz pojemnika i pokrywkę za pomocą czystej gąbki i płynu do naczyń, usuwając widoczne zabrudzenia.
4. Wypłukać wszystkie elementy w ciepłej wodzie pitnej (40°C).
5. Wytrzeć wszystkie elementy czystą i suchą szmatką lub ręcznikiem papierowym, następnie połączyć je.
6. Raz w tygodniu myć pokrywę w zmywarce do naczyń. Metalowy pojemnik nie nadaje się do mycia w zmywarce.

1. Popchnąć drzwiczki złącza akcesoriów w dół i założyć dyszę gorącej wody (rys. 6). Wcisnąć „Dalej”.
2. Ustawić filiżankę pod dyszą gorącej wody.
3. Na stronie głównej:
 - nacisnąć na obraz odpowiadający ciepłej wodzie: rozpocznie się dostarczanie;
 - nacisnąć na pasek personalizacji u dołu obrazu i wybrać ilość, którą chce się wytworzyć. Następnie wcisnąć „Zaparz”: rozpocznie się wytwarzanie;
4. Wytwarzanie zostanie przerwane automatycznie.



Zwróć uwagę

- Aby ręcznie przerwać wytwarzanie, wcisnąć „Stop” lub „Anuluj”.
- Gdy tylko wytwarzanie zostanie automatycznie przerwane, można zwiększyć dostarczoną ilość, wciskając przycisk „Extra”.

Funkcja my pozwala wybrać ilość każdego składnika użytego do przygotowania Twojego napoju.

1. Sprawdzić, czy został wybrany profil, dla którego chce się spersonalizować napój;
2. Wcisnąć przyciski personalizacji u podstawyżądanego napoju (np. espresso, rys. 21),
3. Wcisnąć ;
4. Wcisnąć „Start”;
5. W przypadku przygotowywania napojów na bazie kawy wybrać intensywność lub funkcję „Bean Adapt”: wcisnąć „Dalej”;
6. Upewnić się, że pod dyszą kawy znajduje się filizanka o odpowiednim rozmiarze i wcisnąć przycisk „Zaparz”;
7. Pasek postępu wypełnia się w miarę przygotowywania. Po osiągnięciu minimalnej, możliwej do zaprogramowania ilości, uaktywnia się przycisk „Stop”. Symbol „” oznacza poprzednią ilość.
8. Po osiągnięciużądanegoilości w filizance, wcisnąć przycisk „Stop”;
9. Wcisnąć „Zapisz”, aby zapisać nowe parametry napoju dla wybranego profilu: jeśli włączona jest opcja „Coffee Routine”, ekspres zasugeruje zapisanie napoju dla danej pory dnia.

Zwróć uwagę

- Jeżeli nowe ustawienia zostaną zapisane, pozostaną one w pamięci TYLKO wybranego profilu.
- Dostosowanie pojedynczego napoju powoduje również automatyczne dostosowanie tego samego, podwójnego napoju.
- W każdej chwili można wyjść z programowania wciskając „X”: wartości nie zostaną zapisane.
- Aby dezaktywować funkcję i przygotować napój wg innych parametrów, wcisnąć na pasek personalizowania napoju: na ekranie wcisnąć , aby dezaktywować funkcję () i powrócić do ustawień fabrycznych.
- Aby ponownie zaprogramować napój my należy przywrócić go do ustawień fabrycznych: wcisnąć na pasek personalizowania napoju i upewnić się że funkcja jest aktywna (). Wcisnąć „Reset”, aby przywrócić wartości napoju do ustawień fabrycznych. Następnie przystąpić do programowania napoju.

| Tabela ilości | | |
|----------------------|-----------------------------|--|
| Napój | Standardowa wielkość | Wielkość możliwa do zaprogramowania |
| Espresso | 40 ml | 20-180 ml |
| 2X Espresso | 40 ml + 40 ml | 20-180 ml + 20-180 ml |
| Espresso Lungo | 120 ml | 60-180 ml |
| Kawa | 180 ml | 100-270 ml |
| Long | 160 ml | 115-250 ml |
| Americano | 150 ml | 70-480 ml |
| Gorąca woda | 250 ml | 20-420 ml |

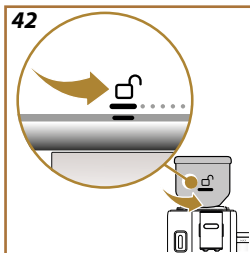

Zmienić pojemnik na ziarna kawy, aby cieszyć się inną mieszanką ziaren. Postępować w następujący sposób:

1. Obrócić pojemnik na ziarna do pozycji odblokowania  (rys. 42) i pozostawić go w niej do końca procedury;
2. Na wyświetlaczu pojawią się opcje do „Zmiany ziaren”: wybrać jedną z nich i postępować zgodnie z procedurą (rys. 43):



Wybierz napój (Użyć ziaren pozostałych w młynku do kawy, aby przygotować napój):

3. Wybrać opcję „Wybierz napój”.
4. Wcisnąć „Start”: na stronie głównej pojawią się napoje do wyboru (intensywność jest już ustawiona i nie można jej zmienić).
5. Wcisnąć „Ok” i przygotować napój (Po zaznaczeniu pola komunikat nie będzie już wyświetlany).

Zmiel & Opróżnij (Przeprowadź młnienie, aby usunąć ziarna pozostałe w młynku)

3. Wybrać opcję „Zmiel & Opróżnij”;
4. Wcisnąć „Start” i poczekać, aż ekspres zakończy młnienie;

Teraz można wymienić pojemnik na ziarna

5. Wyjąć pojemnik na ziarna (rys. 44);
6. Włożyć nowy pojemnik na ziarna i obrócić go w kierunku ruchu wskazówek zegara, aby go zatrzasknąć. Aby zrobić to prawidłowo, należy wyrównać symbol odblokowania  ze znacznikiem na pierścieniu (rys. 45), a po włożeniu obrócić pojemnik na ziarna do pozycji zablokowania  (rys. 46).

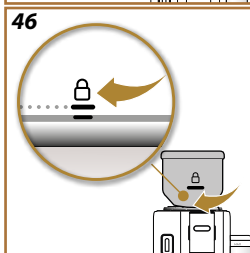
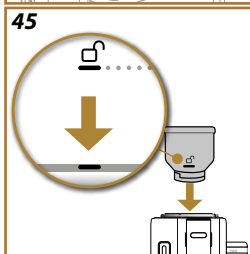
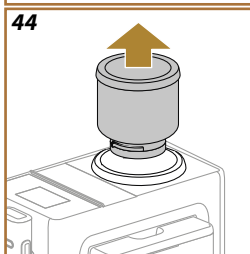

Zwróć uwagę

Jeśli pojemnik na kawę ziarnistą zostanie wymieniony bez opróżnienia młynka, zaparzona kawa będzie mieszanką starych i nowych ziaren.

Uwaga!

- Resztki kawy mielonej w gnieździe pojemnika na ziarna.
- W przypadku trudności z włożeniem pojemnika na ziarna, upewnić się, że na jego miejscu nie ma ziaren kawy. Jeżeli są obecne, wyczyścić gniazdo pojemnika na ziarna za pomocą dołączonego pędzelka i czystej, miękkiej szmatki. Aby usunąć kawę mieloną, użyć odkurzacza ręcznego.



Rivelia Czyszczenie ekspresu

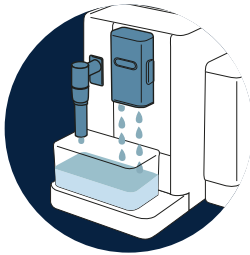

→ [OBWÓD WEWNĘTRZNY EKSPRESU](#)



→ [POJEMNIK NA ZIARNA](#)

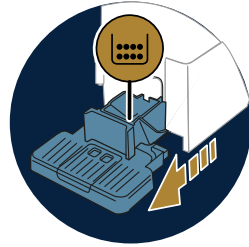

→ [POJEMNIK NA FUSY](#)

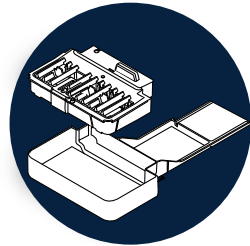

→ [TACKA NA SKROPLINY I KRATKA TACKI](#)

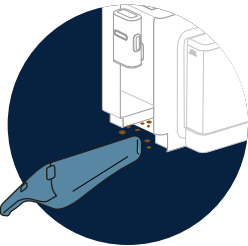

→ [WNĘTRZE EKSPRESU](#)

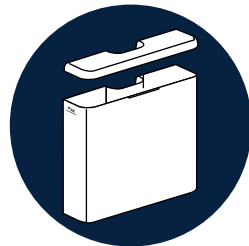

→ [ZBIORNIK NA WODĘ](#)



→ [OTWORY DYSZY KAWY](#)

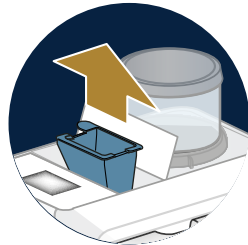

→ [LEJEK DO KAWY MIELONEJ](#)



→ [WYJMOWANY APARAT ZAPARZAJĄCY](#)

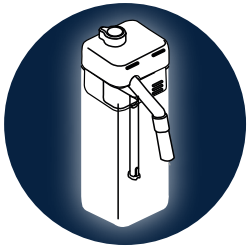

→ [„DOKŁADNE MYCIE KARAFKI NA MLEKO”](#)

Zwróć uwagę

- Do czyszczenia urządzenia nie używać rozpuszczalników, ściernych środków czyszczących lub alkoholu. Do czyszczenia automatycznych ekspresów firmy De'Longhi nie jest konieczne stosowanie środków chemicznych.
- Do usuwania kamienia osadowego lub osadów z kawy nie należy używać metalowych przedmiotów, mogłyby one zarysować metalowe lub plastikowe powierzchnie.

Co myć w zmywarce

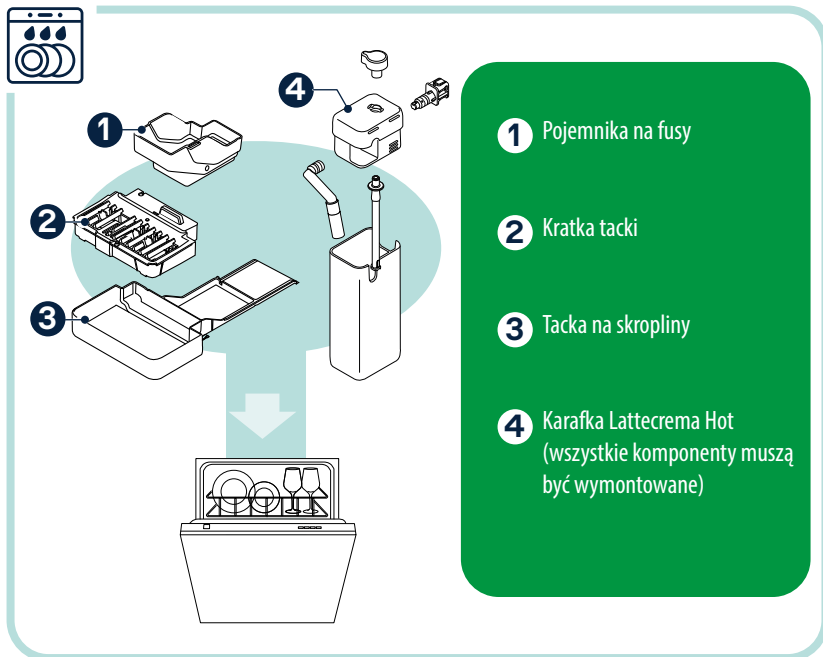

Obwód wewnętrzny ekspresu

W przypadku okresów nieużytkowania dłuższych niż 3-4 dni zaleca się, aby przed ponownym użyciem ekspresu włączyć go i wykonać 2-3 płukania, wybierając funkcję „Płukanie”.

Zwróć uwagę

Jest normalne, że po czyszczeniu, w pojemniku na fusy znajduje się woda

Pojemnik na ziarna

Okresowo czyścić pojemnik na ziarna kawy. Postępować następująco:

1. Obrócić pojemnik na ziarna w kierunku przeciwnym do ruchu wskazówek zegara do pozycji odblokowania ☐ (rys. 42) i pozostawić go w tej pozycji do końca procedury: następuje przejście do trybu „Zmiana ziaren” (rys. 43);
2. Wybrać jeden z trybów ([Wybierz napój \(Użyć ziaren pozostałych w młynku do kawy, aby przygotować napój\)](#); lub [Zmiel & Opróżnij \(Przeprowadź mielenie, aby usunąć ziarna pozostałe w młynku\)](#) i wykonać procedurę;

3. Następnie wyjąć pojemnik na ziarna;
4. Zdjąć pokrywę z pojemnika na ziarna. Opróżnić pojemnik, przesypując pozostałe ziarna do innego naczynia;
5. Wyczyścić wewnętrzną i zewnętrzną część pojemnika miękką, zwilżoną ściereczką, usuwając wszelkie resztki po kawie.
6. Wyczyścić gniazdo pojemnika na ziarna na ekspresie za pomocą pędzelka i czystej, miękkiej szmatki. Aby usunąć kawę mieloną, użyć odkurzacza ręcznego.
7. Dokładnie osuszyć pojemnik na ziarna i jego pokrywkę czystą, suchą ściereczką lub papierem: upewnić się, że są całkowicie suche.
8. Napełnić pojemnik ziarnami kawy i zamknąć go pokrywką. Aby zrobić to prawidłowo, należy wyrównać symbol odblokowania ☐ ze znacznikiem na pierścieniu (rys. 45), a po włożeniu obrócić pojemnik na ziarna do pozycji zablokowania ☒ (rys. 46).

Pojemnik na fusy

Gdy ekspres tego zażąda, należy go opróżnić i wyczyścić. Dopóki pojemnik na fusy nie zostanie wyczyszczony, urządzenie nie może przygotować kawy. Po upływie 72 godzin od pierwszego przygotowania, urządzenie sygnalizuje konieczność opróżnienia pojemnika nawet, jeżeli nie jest pełny (aby urządzenie mogło odliczyć 72 godziny, nie wolno go odłączyć od zasilania).

Uwaga! Ryzyko oparzenia

Jeżeli wykona się kilka kolejnych napojów na bazie mleka, metalowa tacka na filiżanki stanie się gorąca. Przed jej dotknięciem poczekać aż wystygnie, chwycić tylko za przednią część.

Aby przeprowadzić czyszczenie (gdy ekspres jest wyłączony):

1. Wyjąć tackę na skropliny i pojemnik na fusy;
2. Opróżnić i wyczyścić tackę na skropliny oraz pojemnik na fusy, usuwając wszystkie resztki, które mogły osiść na dnie.
3. Ponownie włożyć tackę na skropliny z kratką oraz pojemnik na fusy.

Uwaga!

Gdy wyjmuje się tackę na skropliny należy obowiązkowo opróżnić pojemnik na fusy nawet, jeśli nie jest pełny. Jeżeli czynność ta nie zostanie wykonana, może się zdarzyć, że podczas przygotowywania kolejnych kaw pojemnik na fusy wypełni się nadmiernie i ekspres zostanie zablokowany.

Tacka na skropliny i kratka tacki

Tacka na skropliny posiada (czerwony) pływakowy wskaźnik poziomu znajdującej się w niej wody (rys. 47).

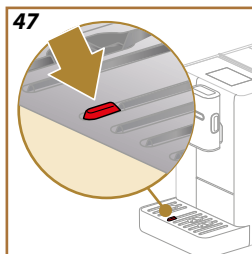

Zanim wskaźnik wydobędzie się z podstawki na filizanki, należy koniecznie opróżnić i wyczyścić tackę, w przeciwnym wypadku woda może wyciekać i uszkodzić ekspres, blat lub otaczającą strefę. W celu wyjęcia tacki na skropliny, należy postępować następująco:

1. Wyjąć tackę na skropliny wraz z wszystkimi elementami;
2. Wyjąć pojemnik na fusy i jego podstawkę: opróżnić pojemnik na fusy;
3. Wyjąć tackę na filizanki i kratkę tacki, dokładnie umyć wszystkie elementy: nie wolno myć tacki na filizanki w zmywarce;
4. Ponownie włożyć tackę na skropliny wraz ze wszystkimi elementami do ekspresu.

Uwaga!

Gdy wyjmuje się tackę na skropliny należy obowiązkowo opróżnić pojemnik na fusy nawet, jeśli nie jest pełny. Jeżeli czynność ta nie zostanie wykonana, może się zdarzyć, że podczas przygotowywania kolejnych kaw pojemnik na fusy wypełni się nadmiernie i ekspres zostanie zablokowany.

Wnętrze ekspresu

Niebezpieczeństwo porażenia prądem!

Przed przystąpieniem do czyszczenia wewnętrznych części należy wyłączyć ekspres (patrz „Wyłączenie ekspresu”) i odłączyć go od sieci elektrycznej. Nigdy nie zanurzać ekspresu w wodzie

1. Okresowo sprawdzać (raz w miesiącu), czy wnętrze ekspresu (dostępne po wyjęciu tacki na skropliny) nie jest zabrudzone;
2. Odkurzyć wszystkie pozostałości używając odkurzacza ręcznego

Zbiornik na wodę

Okresowo oraz przy każdej wymianie filtra zmiękczonego czyścić (raz w miesiącu) zbiornik na wodę.

1. Wyjąć zbiornik na wodę, wyciągnąć filtr zmiękczonego (jeśli jest zamontowany) i przepłukać go wodą pitną;
2. Opróżnić zbiornik na wodę i umyć w gorącej wodzie (ok. 40°C). W razie potrzeby użyć czystej, nieścierej ściereczki. Dokładnie wypłukać pod bieżącą wodą;
3. Jeśli filtr został wcześniej wyjęty, ponownie go włożyć, napełnić zbiornik świeżą wodą pitną do poziomu MAX i ponownie włożyć do ekspresu;

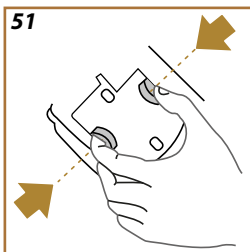
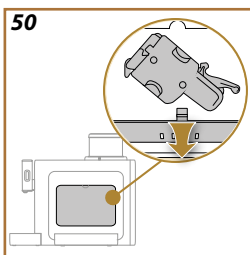
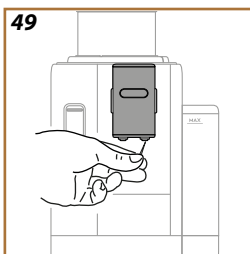
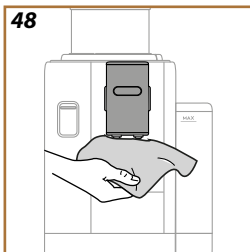

- (Tylko po włożeniu filtra zmiękczającego) Wytworzyć 100 ml gorącej wody, aby uaktywnić filtr.

Zwróć uwagę:

Jeśli ekspres nie jest używany przez dłużej niż 3 dni, umyć zbiornik na wodę w sposób opisany powyżej.

Otwory dyszy kawy

- Regularnie czyść dyszę kawy za pomocą gąbki lub ściereczki (rys. 48);
- Sprawdź czy jej otwory nie są zatkane. W razie potrzeby usunąć osady kawy za pomocą wykałaczki (rys. 49).

Lejek do kawy mielonej

Regularnie czyścić wyjmowany lejek na kawę mieloną (mniej więcej 1 w miesiącu). Postępować następująco:

- Wyłączyć ekspres (patrz „Wyłączenie ekspresu”);
- Podnieść pokrywę schowka na akcesoria (fig. 22).
- Wyjąć miarkę/pędzelek;
- Wyciągnąć wyjmowany lejek;
- Umyć lejek pod bieżącą wodą w temperaturze 40°C i wytrzeć czystą szmatką. Lejek można również myć w zmywarce w temperaturze 50°C.
- Ponownie włożyć lejek i pędzelek na miejsce;
- Zamknąć pokrywkę.

Uwaga!

Po umyciu upewnić się, że w lejku nie pozostały żadne akcesoria. Obecność ciał obcych podczas działania może spowodować uszkodzenie ekspresu.

Wyjmowany aparat zaparzający

Aparat zaparzający należy czyścić przynajmniej raz w miesiącu.

Uwaga!

Nie wyjmować aparatu zaparzającego, gdy ekspres jest włączony.

- Upewnić się, że ekspres wyłączony się prawidłowo (patrz rozdział „Wyłączenie ekspresu”);
- Wyjąć zbiornik na wodę (rys. 3);
- Otworzyć drzwiczki aparatu zaparzającego (rys. 50) znajdujące się po prawej stronie, używając górnego haczyka;
- Wcisnąć dwa kolorowe przyciski zwalniające (rys. 51) i jednocześnie pociągnąć aparat zaparzający na zewnątrz;
- Zanurzyć aparat zaparzający w świeżej wodzie pitnej na około 5 minut; następnie wypłukać pod kranem;

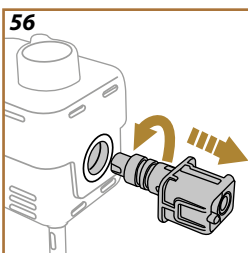
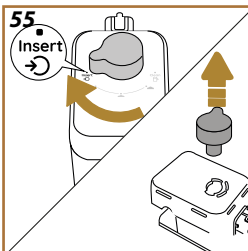
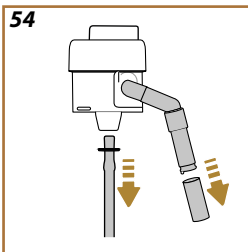
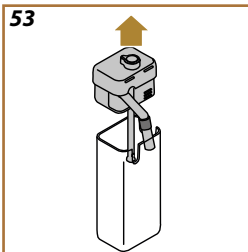
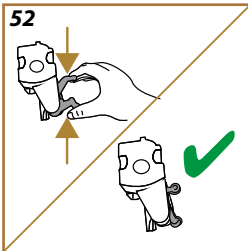

Uwaga!

PRZEPUKAĆ WYŁĄCZNIE WODĄ
NIE UŻYWAĆ ŚRODKÓW CZYSZCZĄCYCH I NIE WKŁADAĆ DO ZMYWARKI

Umyć aparat zaparzający bez użycia środków czyszczących, ponieważ mogą go uszkodzić.

6. Za pomocą pędzelka wyczyścić ewentualne pozostałości z kawy w miejscu zaczepienia aparatu zaparzającego, widoczne przez jego drzwiczki;
7. Po umyciu ponownie włożyć aparat zaparzający, wkładając go do oprawy. Następnie nacisnąć na aparat, dopóki nie usłyszy się kliknięcia;

Zwróć uwagę:

Jeżeli zamocowanie aparatu zaparzającego sprawia trudności, należy (przed założeniem) doprowadzić go do właściwych rozmiarów naciskając na dwie dźwignie (rys. 52).

8. Po założeniu aparatu zaparzającego upewnić się, że obydwa kolorowe przyciski zaskoczyły na zewnątrz;
9. Zamknąć drzwiczki aparatu zaparzającego i upewnić się, że są dobrze zatrzasknięte;
10. Napelnić zbiornik wodą.

Dokładne mycie karafki na mleko

Taka czynność zagwarantuje zawsze idealne rezultaty. Postępować następująco:

1. Zdjąć pokrywkę karafki na mleko (rys. 53);
2. Wyjąć dyszę mleka, jej przedłużenie i rurkę zanurzoną w mleku (rys. 54);
3. Przekręć pokrętło regulacji pianki zgodnie z ruchem wskazówek zegara do pozycji „Insert” (rys. 55) i wyciągnąć je;
4. Obróć łącznik-zaczep karafki na mleko w kierunku przeciwnym do ruchu wskazówek zegara i wyciągnąć je (rys. 56).
5. Myć w zmywarce (zalecane) lub ręcznie, jak wskazano poniżej:
 - **W zmywarce do naczyń:** Wyplukać wszystkie komponenty w gorącej wodzie pitnej (co najmniej 40°C), a następnie umieścić je w górnym koszu zmywarki i uruchomić program 50°C, np: Eco Standard.
 - **Ręcznie:** Ostrożnie wyplukać wszystkie elementy w ciepłej wodzie pitnej (co najmniej 40°C), aby usunąć wszelkie pozostałości: upewnić się, że woda przepływa przez otwory (rys. 57). Zanurzyć wszystkie elementy (w tym pojemnik na mleko) w gorącej wodzie pitnej (co najmniej 40°C) z dodatkiem płynu do mycia naczyń ba co najmniej 30 minut. Dokładnie wyplukać wszystkie elementy w gorącej wodzie pitnej, pocierając je dłońmi.

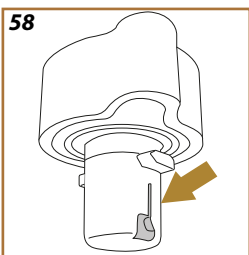
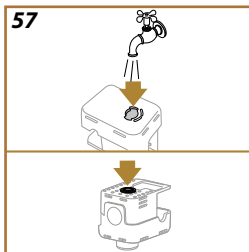

6. Upewnić się, że we wgłębieniu i rowku pod pokrętkiem nie ma pozostałości mleka (rys. 58). W razie potrzeby usunąć je wykałaczką;
7. Sprawdzić, czy rurka zasysania i rurka wylotu nie są zatkane reszkami mleka
8. Wytrzeć elementy czystą, suchą szmatką;
9. Ponownie zmontować wszystkie elementy karafki na mleko.

Zwróć uwagę:

Ekspres okresowo przypomina o konieczności dokładnego umycia karafki i proponuje procedurę pełnego mycia.

**Uwaga!**

- Przed użyciem, przeczytaj instrukcję i etykietę odkamieniacza, znajdujące się na jego opakowaniu.
- Zaleca się stosowanie wyłącznie odkamieniacza firmy De'Longhi. Użycie nieodpowiednich odkamieniaczy, jak również nieręcznie wykonywane odkamienianie może doprowadzić do usterek, których gwarancja producenta nie obejmuje.
- Odkamieniacz może uszkodzić delikatne powierzchnie. W razie przypadkowego rozlania, należy go natychmiast wytrzeć.

| Aby przeprowadzić odkamienianie | |
|---------------------------------|---------------------------|
| Odkamieniacz | Odkamieniacz De'Longhi |
| Pojemnik | Zalecana pojemność: 1,5 L |
| Czas | ~30min |

Przeprowadzić odkamienianie, gdy na stronie głównej pojawi się odpowiedni komunikat: jeżeli chce się je przeprowadzić natychmiast, wcisnąć „Ok” i dokładnie śledzić instrukcje pojawiające się na wyświetlaczu.

Aby przesunąć odkamienianie na później, wcisnąć „Usuń”: na stronie głównej symbol  będzie przypominał, że należy przeprowadzić odkamienianie. (komunikat będzie się wyświetlał przy każdym włączeniu). Aby wejść do menu odkamieniania:

1. Wcisnąć  na stronie głównej;
2. Przeglądając strony menu, dopóki nie wyświetli się pozycja „Odkamienianie”;
3. Wcisnąć „Start”, aby wejść do procedura odkamieniania z instrukcjami;
4. Wcisnąć „Tak”, aby rozpocząć;
5. Włożyć dyszę gorącej wody (rys. 6) (znajdującą się w schowku na akcesoria w górnej części ekspresu);
6. Wyjąć i opróżnić tackę na skropliny i pojemnik na fusy (rys. 16): następnie włożyć je ponownie i wcisnąć „Dalej”;
7. Wyjąć zbiornik na wodę, podnieść pokrywkę i (jeżeli jest włożony) wyjąć filtr. Całkowicie opróżnić zbiornik.
8. Włączyć do zbiornika na wodę odkamieniacz do poziomu A (opakowanie 100 ml), zaznaczone wewnątrz; następnie dolać wodę pitną (jeden litr) do poziomu B (rys. 59). Ponownie włożyć zbiornik na wodę (z pokrywką) i wcisnąć „Start”;
9. Umieścić pusty pojemnik o minimalnej pojemności 2 litrów (rys. 60). Wcisnąć „Gotowe”, aby uaktywnić proces („Wróć”, jeżeli chce się powrócić do poprzedniej strony lub „X”, jeżeli chce się wyjść z procedury, pamiętając jednak o wylaniu roztworu odkamieniającego ze zbiornika).

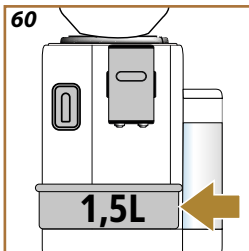
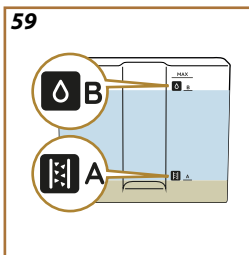

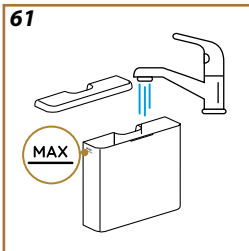

Uwaga! Ryzyko oparzenia

Z dyszy wypływa gorąca woda z kwasami. Należy uważać, by nie wejść w kontakt z takim roztworem.

10. Uruchamia się program odkamieniania i roztwór odkamieniający wypływa zarówno z dyszy gorącej wody jak i z dyszy kawy automatycznie przeprowadzając szereg płukań z przerwami, usuwających resztki kamienia z urządzenia;
- Po około 20 minutach, urządzenie przerywa odkamienianie;
11. Urządzenie jest gotowe na płukanie czystą wodą. Opróżnić pojemnik zastosowany do zebrania roztworu odkamieniającego; wyjąć zbiornik na wodę, opróżnić go, dokładnie wypłukać pod bieżącą wodą, napełnić świeżą wodą do poziomu MAX (rys. 61) i ponownie włożyć do ekspresu. Wcisnąć „Dalej”
12. Umieścić pusty pojemnik zastosowany do zebrania roztworu odkamieniającego pod dyszami i wcisnąć „Tak”, aby rozpocząć pierwsze płukanie;
13. Gorąca woda wypłynie zarówno z dyszy gorącej wody jak i z dyszy kawy;
14. Gdy w zbiorniku skończy się woda, wypłukać pojemnik zastosowany do zebrania wody z płukania;
15. Wyjąć zbiornik na wodę i włożyć filtr zmiękczejący, jeżeli został wcześniej wyjęty. Wcisnąć „Dalej”, aby kontynuować;
16. Napełnić zbiornik świeżą wodą do poziomu MAX i ponownie włożyć go do ekspresu;
17. Umieścić pusty pojemnik zastosowany do zebrania roztworu odkamieniającego pod dyszami i wcisnąć „Tak”, aby uaktywnić kolejny cykl płukania;
18. Gdy w zbiorniku skończy się woda, opróżnić pojemnik zastosowany do jej zebrania, wyjąć, opróżnić i ponownie włożyć do ekspresu takę na skropliny i pojemnik na fusy;
19. Wyjąć zbiornik na wodę, uzupełnić do poziomu max i ponownie włożyć do ekspresu; wcisnąć „Dalej”;
20. Proces odkamieniania został zakończony: wcisnąć „Ok”;
21. Urządzenie wykona szybkie nagrzewanie i po jego zakończeniu powróci na stronę główną.

Zwróć uwagę:

- Jeżeli cykl odkamieniania nie zakończy się prawidłowo (np.: brak energii elektrycznej), zaleca się jego powtórzenie;
- Jest normalne, że po wykonaniu cyklu odkamieniania, w pojemniku na fusy znajduje się woda.
- W przypadku, gdy zbiornika na wodę nie został napełniony do poziomu MAX, urządzenie wymaga trzeciego płukania: zagwarantuje to całkowite usunięcie roztworu odkamieniającego z jego wewnętrznych obwodów. Przed uaktywnieniem płukania, pamiętać o opróżnieniu tacki na skropliny.

Aby utrzymać ekspres w dobrym stanie technicznym, zalecamy stosowanie filtra zmiękczejącego De'Longhi.

Więcej informacji można znaleźć na stronie www.delonghi.com.

WATERFILTER  EAN: 8004399327252

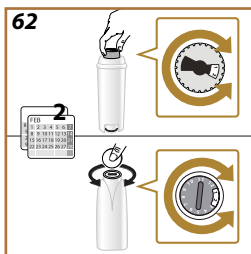

Aby prawidłowo korzystać z filtra, należy wykonać następujące czynności:

Montaż filtra

1. Wcisnąć  na stronie głównej;
2. Przeglądać strony, aż do wyświetlenia pozycji „Filtr wody”;
3. Wcisnąć „Tak”, aby wejść do procedury
4. Wyjąć filtr z opakowania i przekrócić datownik do momentu wskazania kolejnych 2 miesięcy (rys. 62);

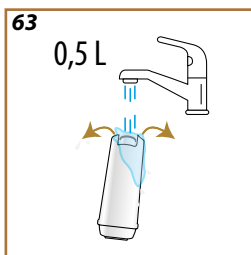

Zwróć uwagę:

Czas użytkowania filtra wynosi dwa miesiące, jeżeli urządzenie jest użytkowane w normalny sposób. Jeżeli natomiast ekspres z zainstalowanym filtrem nie jest używany, czas przydatności filtra wynosi maksymalnie 3 tygodnie.

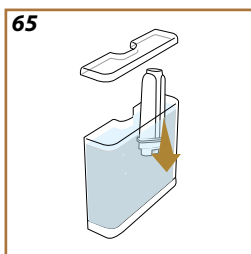
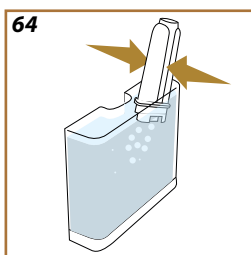

5. Wcisnąć „Dalej”, aby kontynuować („Wróć”, aby powrócić do poprzedniej strony);
6. Aby aktywować filtr, należy wlewać wodę z kranu do jego środkowego otworu, dopóki nie będzie ona wypływać z bocznych otworów przez co najmniej 1 minutę (rys. 63). Wcisnąć „Dalej”, „Wróć” lub „X”;
7. Wyciągnąć zbiornik na wodę z urządzenia i napełnić go wodą pitną; włożyć filtr do zbiornika na wodę, zanurzyć dolną część, naciskając 2-3 razy na środek filtra, aby umożliwić wydostanie się pęcherzyków powietrza (rys. 64). Wcisnąć „Dalej”;
8. Włożyć filtr na miejsce (rys. 65) i mocno docisnąć; wcisnąć „Dalej”. Zamknąć zbiornik pokrywką;
9. Włożyć zbiornik na wodę i wcisnąć „Tak”;
10. Umieścić pusty pojemnik o pojemności co najmniej 0,5 litra pod dyszą gorącej wody i wcisnąć „Tak”;
11. Urządzenie wytworzy gorącą wodę; następnie wytwarzanie zostanie automatycznie przerwane. Wcisnąć „Ok”, aby powrócić na stronę główną;
12. Filtr został aktywowany i można przystąpić do używania ekspresu.

Wymiana lub wyjęcie filtra

Wymienić filtr, gdy na stronie głównej pojawi się odpowiedni komunikat: jeżeli chce się przeprowadzić wymianę natychmiast, wcisnąć „Ok” i zastosować się do instrukcji z punktu 3 poprzedniego punktu. Aby przesunąć

wymianę na później, wcisnąć „Anuluj”: na wyświetlaczu symbol  będzie przypominał o konieczności wymiany filtra.

W celu dokonania wymiany, należy:

1. Wcisnąć  na stronie głównej;
2. Przeglądać stronę, aż do wyświetlenia pozycji „Filtr wody”: wcisnąć „Więcej info”;
3. Wcisnąć „Tak”, aby wejść do procedury;
4. Wyjąć zbiornik na wodę i zużyty filtr: wcisnąć „OK”.
5. Aby usunąć filtr, wcisnąć „Ok” („Ok”, aby powrócić do poprzedniej strony; „X”, aby anulować operację);
6. Aby wymienić filtr, wcisnąć „Tak”. Postępować według instrukcji z poprzedniego punktu, od punktu [\(4\)](#).

Zwróć uwagę:

Po upływie dwóch miesięcy (patrz datownik) lub, gdy urządzenie nie było używane przez 3 tygodnie konieczna jest wymiana filtra nawet, jeżeli urządzenie nie wyświetla takiego komunikatu.

Rivelia Pojawiające się komunikaty i alarmy

Czas napełnić zbiornik na wodę świeżą wodą i włożyć go na miejsce



- Niewystarczający poziom wody w zbiorniku
Wyjąć zbiornik (rys. 3), napełnić go świeżą wodą pitną do poziomu MAX (rys. 4) i włożyć na miejsce
- Zbiornik nie jest prawidłowo włożony
Prawidłowo włożyć zbiornik

*Czy możesz opróżnić tackę na skropliny i pojemnik na fusy?
Napełnić zbiornik na wodę świeżą wodą i włożyć go na miejsce*

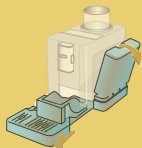

- W zbiorniku nie ma wystarczającej ilości wody, aby przygotować napój, a wkrótce konieczne będzie opróżnienie pojemnika na fusy
Ekspres natychmiast żąda wykonania obydwu czynności, dzięki czemu będzie można przygotować kilka napojów po kolei, bez żadnych przerw

Czy możesz włożyć jednostkę wytwarzania?



- Po umyciu nie włożono jednostki wytwarzania
Zamocować aparat zaparzający jak opisano w pkt „[Wyjmowany aparat zaparzający](#)”

Czas na opróżnienie pojemnika na fusy i tacki na skropliny. Nawet jeśli nie są pełne, opróżniaj je regularnie

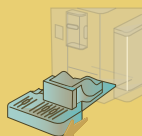

- Pojemnik na fusy po kawie jest pełny.
Wyczyścić jak wskazano w pkt „[Pojemnik na fusy](#)”

Czy możesz opróżnić i włożyć pojemnik na fusy oraz tackę na skropliny? Sprawdź boczne drzwiczki i zamknij je

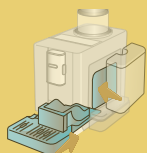

- Pojemnik na fusy i/lub tacka na skropliny nie zostały włożone prawidłowo lub wcale ich nie włożono.
Pojemnik na fusy i/lub tacka na skropliny nie zostały włożone prawidłowo lub wcale ich nie włożono.
- Brak bocznych drzwiczek lub nie zostały prawidłowo włożone
Włożyć drzwiczki lub zamknąć je prawidłowo. Opróżnić pojemnik na fusy, aby Ekspres mógł kontynuować prawidłowe zliczanie

*Czy dodałeś kawę mieloną?
Dodaj teraz. Tylko jedną miarkę!*

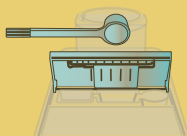

- Wybrano przygotowywanie z użyciem kawy mielonej, ale nie wsypano wystarczającej ilości kawy mielonej
Upewnić się, że lejek nie jest zatkany, następnie wsypać płaską miarkę kawy mielonej i wciśnij „Ok” na wyświetlaczu, stosując się do wskazówek z pkt [„Przygotowanie napoju z kawy mielonej”](#).

Ups, chyba skończyły się ziarna kawy. Czas je uzupełnić



- Ziarna kawy skończyły się.
Napełnić pojemnik na ziarna i wcisnąć „Gotowe”

Nowe ustawienia nie zostały zapisane

- Podczas personalizacji napoju (patrz rozdz. [„Funkcja „my”](#)”) nastąpiło celowe przerwanie przygotowywania, poprzez wciśnięcie „X” lub interweniował alarm.
Wcisnąć „X”, aby powrócić do strony głównej (C) w celu wyświetlenia alarmu, który spowodował przerwanie.
Zastosować się do wskazówek dotyczących wyświetlonego alarmu (patrz rozdz. [„Pojawiające się komunikaty i alarmy”](#))

*Przeprowadzam czyszczenie.
Za chwilę znów będę do Twojej dyspozycji*

- Urządzenie wykryło wewnętrzne zanieczyszczenia. Poczekać, aż ekspres będzie gotowy do użytku i ponownie wybrać żądany napój. Jeżeli problem trwa, zwrócić się do Autoryzowanego Centrum Serwisowego.



*Nie mogę dokończyć napoju.
Zmniejsz ilość kawy mielonej i spróbuj ponownie*

Ok

- Zastosowano zbyt dużo kawy mielonej
Zmniejszyć ilość kawy mielonej (maksymalnie 1 miarka).
Wcisnąć „Ok”, aby powrócić na stronę główną
- Jeżeli urządzenie posiada filtr zmiękczejący mogło nastąpić uwolnienie pęcherzyka powietrza w obwodzie, co zablokowało wytwarzanie.
Wcisnąć „Ok” i wytworzyć odrobinę wody (patrz rozdz. [„Gorąca woda”](#)), dopóki strumień nie będzie regularnie wypływał.
Jeżeli problem trwa, wyjąć filtr (patrz pkt [„Wymiana lub wyjęcie filtra”](#))

Nie mogę dokończyć napoju.
Zmniejsz ilość kawy mielonej,
opróżnij zbiornik na fusy i
spróbuj ponownie

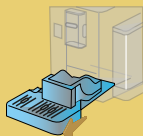

- Zastosowano zbyt dużo kawy mielonej
Zmniejszyć ilość kawy mielonej (maksymalnie 1 miarka).
Przeprowadzić mycie zgodnie z opisem z rozdz. „[Pojemnik na fusy](#)”



Przepraszam, nie mogę dokończyć
napoju. Zwiększ poziomu zmielenia
o 1 (+1)

Ok

- Ziarna są zbyt drobno zmielone
i dlatego kawa wypływa powoli i
nie do końca.
Wcisnąć „Ok”, „Dalej” i przejść
do regulacji młynka (patrz pkt
[„Ustawienia młynka”](#)).



Przepraszam, nie mogę dokończyć
napoju. Zmniejsz intensywność i
spróbuj ponownie

Ok

- Użyto zbyt dużo kawy.
Wybrać słabszą „intensywność”
(patrz [„Niestandardowe napoje na
bazie kawy”](#)). Wcisnąć „Ok”, aby
powrócić do strony głównej.

Pamiętaj, aby przechowywać
karafkę na mleko w lodówce



Ok

- Został przygotowany napój
mleczny i karafka na mleko jest
wciąż w ekspresie
Wyjąć karafkę na mleko i
włożyć ją do lodówki.

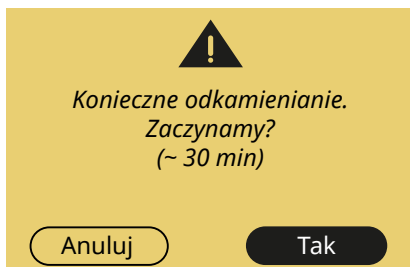

- Wskazuje, że konieczne jest przeprowadzenie cyklu odkamieniania ekspresu. Jeżeli chce się przeprowadzić odkamienianie, wcisnąć „Tak” i zastosować się do wskazanej procedury, w przeciwnym razie „Usuń”: w takim przypadku, na stronie głównej pojawi się symbol  przypominający o konieczności przeprowadzenia cyklu odkamieniania (patrz rozdz. [„Odkamienianie”](#)).

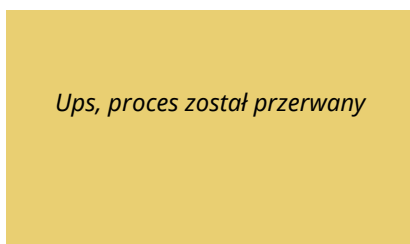

- Odkamienianie zostało przerwane lub nie zakończyło się prawidłowo. Wcisnąć „Ok”, aby kontynuować (patrz rozdz. [„Odkamienianie”](#)).

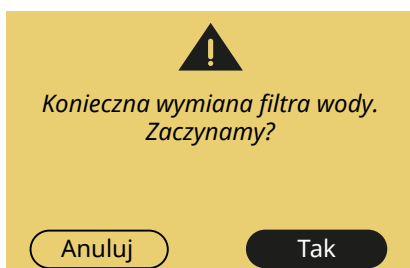

- Filtr zmiękczający jest zużyty. Wcisnąć „Tak”, aby wymienić lub wyjąć filtr, lub „Usuń”, jeżeli chce się odłożyć czynność na później. Zastosować się do instrukcji z rozdz. [„Wymiana lub wyjęcie filtra”](#).

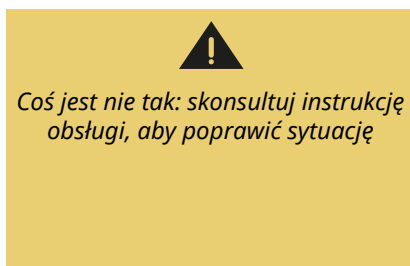

- Wnętrze ekspresu jest bardzo brudne. dokładnie wyczyścić ekspres, jak opisano w rozdz. [„Opis ekspresu”](#). Jeżeli po czyszczeniu, ekspres wciąż wyświetla taki komunikat, skontaktować się z Serwisem Obsługi Klienta i/ lub Autoryzowanym Serwisem Technicznym

*Obwód wody jest pusty.
Gotowy do napełnienia?*





Tak

- Obwód hydrauliczny jest pusty
Wcisnąć „Tak”, aby napełnić obwód: wytwarzanie zostanie przerwane automatycznie. Jeżeli problem powtarza się sprawdzić, czy zbiornik na wodę jest prawidłowo założony.
- Został włożony nowy filtr zmiękczający
Upewnić się o prawidłowym wykonaniu instrukcji dotyczących wkładania nowego filtra (pkt „[Montaż filtra](#)” i „[Wymiana lub wyjęcie filtra](#)”). Jeżeli problem trwa, wyjąć filtr.

*Przygotuj przynajmniej 3 kawy
przed dokonaniem zmiany*

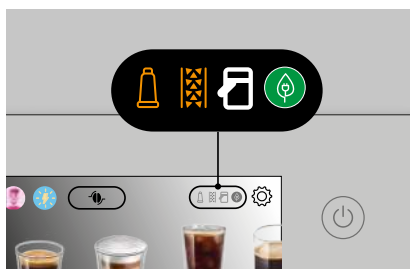
- Przed zmianą regulacji w „Bean Adapt” należy przygotować 3 napoje
Przygotować co najmniej 3 kawy, a następnie przystąpić do regulacji/dostosowania.



-  Wskazuje, że konieczna jest wymiana filtra
Wymienić lub wyjąć filtr zgodnie z instrukcjami z rozdz. „[Wymiana lub wyjęcie filtra](#)”.
 -  Przymiata, że konieczne jest przeprowadzenie odkamieniania ekspresu.
Jak najszybciej wykonać program odkamieniania, opisany w rozdz. „[Odkamienianie](#)”
-  Należy pamiętać o konieczności mycia karafki na mleko
Patrz rozdział [Mycie karafki na mleko po każdym użyciu](#)
 -  Wskazuje, że tryb oszczędności energetycznej jest aktywny.
Aby dezaktywować tryb oszczędności energetycznej, zastosować się do instrukcji z pkt „[Ogólne](#)”.

- Trudno wyjąć zbiornik na wodę

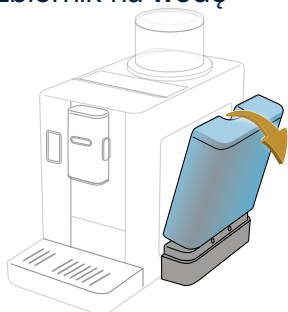

Odchyl zbiornik na zewnątrz: po odczepieniu będzie łatwiej go wyjąć.

- Po zaparzeniu kawy z górnej części wydobywa się para wodna

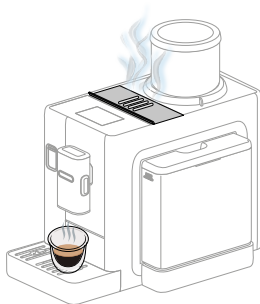

To para wodna uwalniana z użytej dawki kawy i automatycznie usuniętej do pojemnika na fusy w ekspresie. Jest to normalne i prawidłowe działanie ekspresu.

- Trudno włożyć pojemnik na ziarna

Upewnij się, że gniazdo pojemnika na ziarna jest czyste i nie ma w nim ziaren: użyj pędzelka do usunięcia wszelkich resztek po kawie.

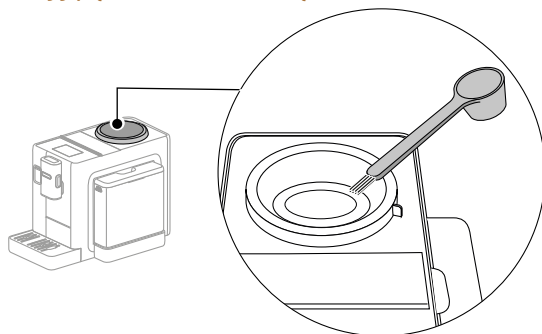

Włóż pojemnik na ziarna, upewniając się, że pozycja odblokowania  jest wyrównana ze znacznikiem na ekspresie

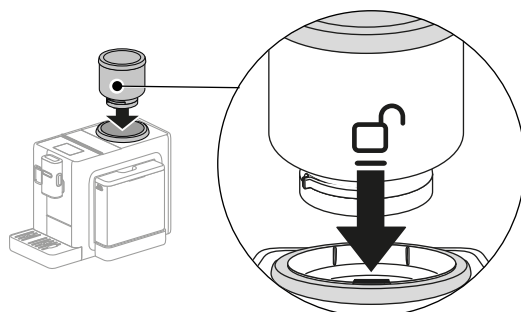

Obróć pojemnik na ziarna zgodnie z ruchem wskazówek zegara, aby pozycja blokady  wyrównała się ze znacznikiem na ekspresie

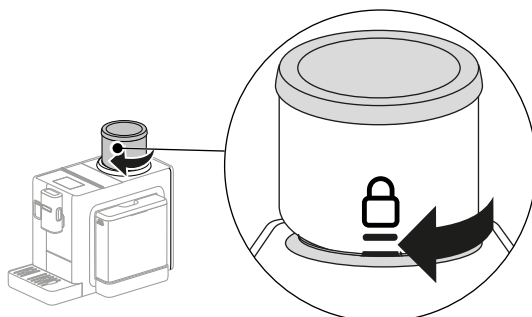

- **Kawa jest zimna (1)**

Po upływie 2-3 minut od ostatniego przygotowania i ostygnięciu wewnętrznego obwodu ekspresu zaleca się przeprowadzenie płukania gorącą wodą.

Wciśnij przycisk  na stronie głównej, aby wejść do menu ustawień:

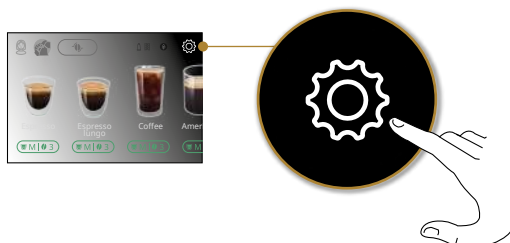

Przeglądaj strony, dopóki nie wyświetli się napis „Płukanie” i wciśnij „Tak”, aby rozpocząć dozowanie: po kilku sekundach wypłynie gorąca woda, która oczyści i podgrzeje wewnętrzny obwód ekspresu.



- **Kawa jest zimna (2)**

Ustawiona temperatura parzenia kawy jest niska. Wybierz wyższą temperaturę, jak wskazano poniżej: wciśnij przycisk  na stronie głównej, aby wejść do menu ustawień:



Przeglądaj strony, dopóki nie wyświetli się „Temperatura kawy” i wciśnij „Ustaw”, aby zmienić temperaturę.

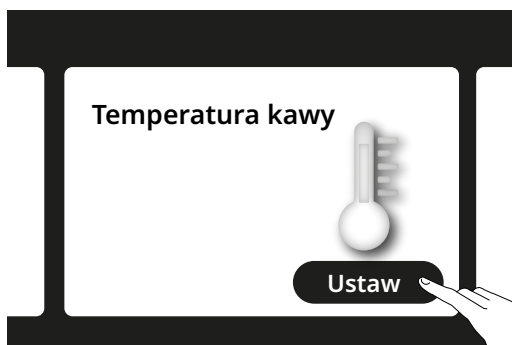





Wybierz wyższą temperaturę (średnią lub maksymalną).

- **Kawa jest zimna (3)**

Konieczne jest przeprowadzenie odkamieniania: postępuj zgodnie z opisem z rozdziału [Odkamienianie](#).

Następnie sprawdź, czy ustawienie twardości wody odpowiada wartościom sieci wodociągowej (patrz [Sprawdź twardość wody i Ustaw twardość wody](#)).

- Duże pęcherzyki na mleku, wyływa z dyszy mleka rozpryskując się lub jest niewystarczająco spienione (1)

| LatteCrema HOT  | |
|---|---|
|  Mleko Krowie | |
| Tłuste (tłuszcz >3,5%) | ✓ |
| Półtłuste (tłuszcz od 1,5 do 1,8%) | |
| Odtłuszczone (tłuszcz < 0,5%) | |
| Napoje roślinne | |
|  Sojowe | ✓ |
|  Migdałowe | ✓ |
|  Owsiane | ✓ |

Użyj krowiego mleka lub napojów roślinnych w temperaturze z lodówki (ok. 5°C).

Jeżeli uzyskany rezultat jest ciągle niezadowolający spróbuj zmienić rodzaj mleka.

W przypadku napojów roślinnych zalecamy korzystanie z wersji „Barista”.

- Duże pęcherzyki na mleku, wyływa z dyszy mleka rozpryskując się lub jest niewystarczająco spienione (2)
Dokładnie wyczyść pokrywę karafki na mleko zgodnie z opisem z rozdziałów [„Mycie karafki na mleko po każdym użyciu”](#) i [„Mycie karafki na mleko”](#).

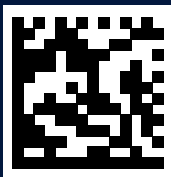

57132C8962_00_0124