

EEM48321L



LT Indaplovė
PL Zmywarka

Naudojimo instrukcija 2
Instrukcija obsługi 27



TURINYS

1. SAUGOS INFORMACIJA.....	3
2. SAUGOS INSTRUKCIJOS.....	4
3. GAMINIO APRAŠAS.....	6
4. VALDYMO SKYDELIS.....	6
5. PRIEŠ NAUDODAMI PIRMAKART.....	7
6. PROGRAMOS PASIRINKIMAS.....	8
7. BAZINĖS NUOSTATOS.....	11
8. KASDIENIS NAUDOJIMAS.....	15
9. PATARIMAI.....	17
10. VALYMAS IR PRIEŽIŪRA.....	18
11. TRIKČIŲ ŠALINIMAS.....	21
12. GAMINIO INFORMACIJOS LAPAS.....	25
13. PAPILDOMI TECHNINIAI DUOMENYS.....	25

MES GALVOJAME APIE JUS

Dėkojame, kad pirkote šį „Electrolux“ prietaisą. Jūs pasirinkote gaminį, kuris pasižymi dešimtmečių profesionalia patirtimi ir naujovėmis. Originalus ir stilingas, jis sukurtas galvojant apie jus. Taigi, kai tik naudojate jį, galite jaustis saugūs, žinodami, kad kiekvieną kartą pasieksite puikių rezultatų.

Sveiki atvykę į „Electrolux“ pasaulį!

Apsilankykite mūsų interneto svetainėje, kad:



Gautumėte naudojimo patarimų, brošiūrų, trikčių šalinimo, aptarnavimo informacijos:

www.electrolux.com/webselfservice



Užregistruotumėte savo gaminį geresniam aptarnavimui:

www.registerelectrolux.com



Įsigytumėte priedų, vartojamųjų prekių ir originalių atsarginių dalių savo prietaisui:

www.electrolux.com/shop

KLIENTŲ PRIEŽIŪRA IR APTARNAVIMAS

Rekomenduojame naudoti tik originalias atsargines dalis.

Kreipdamiesi į įgaliotąjį techninės priežiūros centrą, būtinai pateikite šią informaciją: modelis, PNC, serijos numeris.

Informacija yra nurodyta techninių duomenų plokštelėje.

 Įspėjimas / atsargumo ir saugos informacija

 Bendroji informacija ir patarimai

 Aplinkosaugos informacija

Galimi pakeitimai.

1. ⚠ SAUGOS INFORMACIJA

Prieš įrengdami ir naudodami šį prietaisą, atidžiai perskaitykite pateiktą instrukciją. Gamintojas neatsako už sužalojimus ar žalą, patirtą dėl netinkamo prietaiso įrengimo ar naudojimo. Instrukciją visada laikykite saugioje ir pasiekiamoje vietoje, kad prireikus galėtumėte pasižiūrėti.

1.1 Vaikų ir pažeidžiamų žmonių sauga

- Vyresni nei 8 metų vaikai ir asmenys, kurių fiziniai, jutimo arba protiniai gebėjimai riboti, arba kuriems trūksta patirties ir žinių, šį prietaisą gali naudoti tik tuomet, jei jie prižiūrimi arba jiems buvo suteikti nurodymai, kaip saugiai naudoti prietaisą, ir jei jie supranta su prietaiso naudojimu susijusius pavojus.
- Nuo 3 iki 8 metų vaikų ir asmenų, turinčių labai sunkią ir sudėtingą negalią, negalima prileisti prie prietaiso, jeigu jie nuolat nėra prižiūrimi.
- Mažesnių nei 3 metų vaikų negalima prileisti prie prietaiso, jeigu jie nuolat nėra prižiūrimi.
- Neleiskite vaikams žaisti šiuo prietaisu.
- Ploviklius laikykite vaikams nepasiekiamoje vietoje.
- Neleiskite vaikams ir naminiams gyvūnams būti šalia, kai prietaiso durelės atviros.
- Vaikai be priežiūros negali atlikti prietaiso valymo ir naudotojo priežiūros darbų.

1.2 Bendrieji saugos reikalavimai

- Šis prietaisas skirtas tik naudojimui namų ūkyje; jį galima naudoti, pavyzdžiui:
 - kaimo sodybose, darbuotojų valgomuosiuose, pavyzdžiui, parduotuvėse, biuruose ir kitoje darbo aplinkoje;
 - viešbučiuose, moteliuose, svečių namuose ir kitose gyvenamosiose aplinkose;
- Nekeiskite šio prietaiso techninių savybių.

- Darbinis vandens slėgis (mažiausias ir didžiausias) turi būti nuo 0.5 (0.05) / 8 (0.8) barų (MPa)
- Laikykitės didžiausio 14 vietos nuostatų skaičiaus.
- Jei pažeidžiamas maitinimo laidas, jį leidžiama keisti tik gamintojui, jo įgaliotajam techninės priežiūros centrui arba panašios kvalifikacijos asmenims – kitaip gali kilti pavojus.
- Įdėkite stalo įrankius į stalo įrankių krepšelį taip, kad aštrūs galai būtų nukreipti žemyn, arba sudėkite juos į stalo įrankių stalčių horizontalioje padėtyje taip, kad aštrūs galai būtų nukreipti žemyn.
- Nepalikite prietaiso su atidarytomis durelėmis be priežiūros, kad netyčia ant jo neužliptumėte.
- Prieš atlikdami techninės priežiūros darbus, išjunkite prietaisą ir ištraukite maitinimo laido kištuką iš lizdo.
- Nevalykite prietaiso aukštu slėgiu vandens purkštuvais ir (arba) garais.
- Jeigu prietaiso pagrinde yra vėdinimo angos, jos negali būti uždengtos, pavyzdžiui, kilimu.
- Prietaisą prie vandentiekio sistemos prijunkite naudodami pateiktus naujus žarnų komplektus. Senų žarnų komplektų pakartotinai naudoti negalima.

2. SAUGOS INSTRUKCIJOS

2.1 Įrengimas



ĮSPĖJIMAS!

Šį prietaisą įrengti privalo tik kvalifikuotas asmuo.

- Nuimkite visas pakavimo medžiagas.
- Neįrenkite ir nenaudokite sugadinto prietaiso.
- Saugos sumetimais nenaudokite prietaiso, prieš įrengdami jį balduose.
- Vadovaukitės su prietaisu pateiktomis įrengimo instrukcijomis.
- Visada būkite atsargūs, kai perkeliate prietaisą, nes jis yra sunkus. Visada mūvėkite apsaugines pirštines ir avėkite uždarą avalynę.
- Neįrenkite ir nenaudokite prietaiso ten, kur temperatūra būna žemesnė nei 0 °C.

- Įrenkite prietaisą saugioje ir tinkamoje vietoje, atitinkančioje įrengimo reikalavimus.

2.2 Elektros prijungimas



ĮSPĖJIMAS!

Gaisro ir elektros smūgio pavojus.

- Prietaisą privaloma įžeminti.
- Įsitikinkite, kad parametrai techninių duomenų plokštelėje atitinka maitinimo tinklo elektros vardinius duomenis.
- Visada naudokite tinkamai įrengtą įžemintą saugųjį elektros lizdą.
- Nenaudokite daugiakanalių adapterių ir ilginamųjų laidų.

- Būkite atsargūs, kad nesugadintumėte elektros kištuko ir maitinimo laido. Jei reikėtų pakeisti maitinimo laidą, tai turi padaryti mūsų įgaliotasis techninės priežiūros centras.
- Elektros kištuką į tinklo lizdą junkite tik tuomet, kai visiškai pabaigsite įrengimą. Įsitikinkite, kad įrengus prietaisą, elektros laido kištuką būtų lengva pasiekti.
- Norėdami išjungti prietaisą, netraukite už maitinimo laido. Visada traukite paėmę už elektros kištuko.
- Šis prietaisas atitinka EEB direktyvas:
- Šiame prietaise sumontuotas 13 A maitinimo laido kištukas. Jeigu reikia pakeisti maitinimo kištuko saugiklį, naudokite tik 13 A ASTA (BS 1362) saugiklį (tik Jungtinėje Karalystėje ir Airijoje).

2.3 Vandens prijungimas

- Nesugadinkite vandens žarnų.
- Prieš prijungiant prie naujų vamzdžių, ilgai nenaudotų vamzdžių, kur buvo atliekami remonto darbai arba sumontuoti nauji prietaisai (vandens skaitikliai ir pan.), leiskite vandenį, kol jis pradės bėgti švarus ir skaidrus.
- Per ir po pirmo prietaiso panaudojimo patikrinkite, ar nėra matoma vandens nuotėkio.
- Vandens įleidimo žarna turi apsauginį vožtuvą ir įmovą su viduje esančiu maitinimo kabeliu.

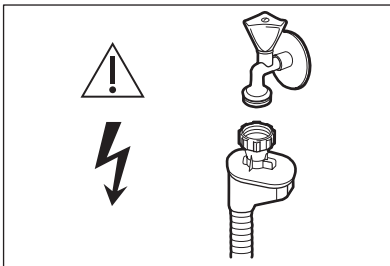

ĮSPĖJIMAS!

Pavojinga įtampa.

- Jeigu pažeista vandens įleidimo žarna, nedelsdami užsukite vandens čiaupą ir ištraukite kištuką iš elektros tinklo lizdo. Dėl vandens įleidimo žarnos pakeitimo kreipkitės į įgaliotąjį techninės priežiūros centrą.

2.4 Naudojimas

- Šalia prietaiso, į prietaisą arba ant jo nedėkite degių produktų arba degiais produktais sudrėkintų daiktų.
- Indaplovės plovikliai yra pavojingi. Laikykitės ant ploviklio pakuotės pateiktų saugos nurodymų.
- Negerkite ir nežaiskite su prietaise esančiu vandeniu.
- Neišimkite indų iš prietaiso, kol nepasibaigs programa. Ant indų gali likti šiek tiek ploviklio.
- Nelipkite ir nesisėskite ant atvirų prietaiso durelių.
- Iš prietaiso gali išsiveržti karšti garai, jeigu atidarysite dureles veikiant programai.

2.5 Aptarnavimas

- Dėl prietaiso remonto kreipkitės į įgaliotąjį techninės priežiūros centrą.
- Naudokite tik originalias atsargines dalis.

2.6 Seno prietaiso išmetimas



ĮSPĖJIMAS!

Pavojus susižeisti arba uždusti.

- Ištraukite maitinimo laido kištuką iš maitinimo tinklo lizdo.
- Nupjaukite elektros laidą ir išmeskite jį.
- Nuimkite durelių velkę, kad vaikai ir naminiai gyvūnai neužsidarytų prietaise.

3. GAMINIO APRAŠAS

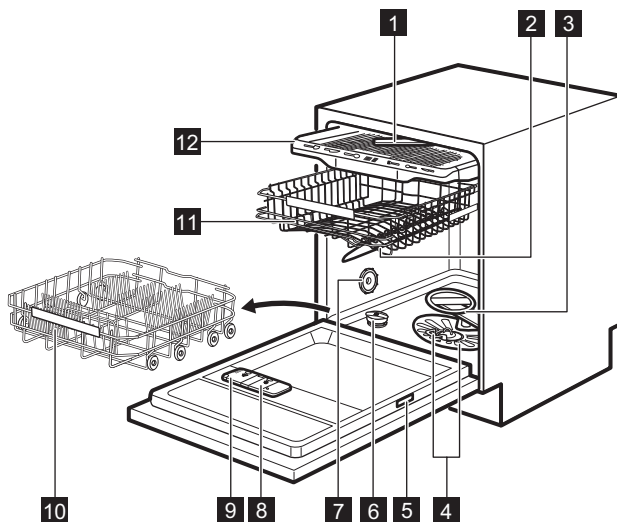

- | | |
|--------------------------------------|--|
| 1 Viršutinis purkštuvas | 8 Skalavimo priemonės dalytuvas |
| 2 Vidurinis purkštuvas | 9 Ploviklio dalytuvas |
| 3 Apatinis purkštuvas | 10 Apatinis krepšys |
| 4 Filtrai | 11 Viršutinis krepšys |
| 5 Techninių duomenų plokštelė | 12 Stalo įrankių stalčius |
| 6 Druskos talpykla | |
| 7 Oro anga | |

4. VALDYMO SKYDELIS

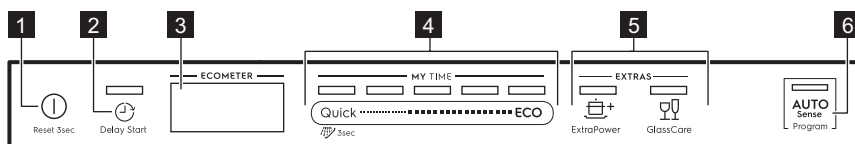

- | | |
|--|------------------------------|
| 1 Įjungimo / išjungimo mygtukas | 5 EXTRAS mygtukai |
| 2 Delay Start mygtukas | 6 AUTO Sense mygtukas |
| 3 Rodinys | |
| 4 MY TIME pasirinkimo juosta | |

4.1 Valdymo skydelis

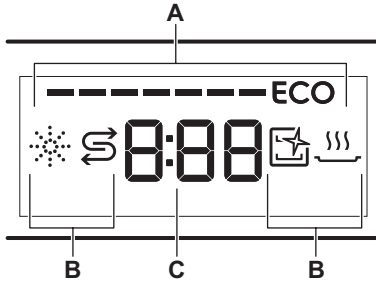

- A. ECOMETER
 B. Indikatoriai
 C. Laiko indikatorius

4.3 Indikatoriai

Indikatorius	Aprašas
	Skalavimo priemonės indikatorius. Jis šviečia, kai reikia papildyti skalavimo priemonės dalytuvą. Žr. skyrių „ Prieš naudojantis pirmąkart “.
	Druskos indikatorius. Jis šviečia, kai reikia papildyti druskos talpyklą. Žr. skyrių „ Prieš naudojantis pirmąkart “.
	Machine Care indikatorius. Jis šviečia, kai prietaiso vidų reikia valyti naudojant programą Machine Care. Žr. skyrių „ Valymas ir priežiūra “.
	Džiovinimo fazės indikatorius. Šviečia, kai pasirinkta programa su džiovinimo faze. Mirksi vykdant džiovinimo fazę. Žr. „ Programos pasirinkimas “.

4.2 ECOMETER



ECOMETER rodo, kaip programos pasirinkimas turi įtakos energijos ir vandens sąnaudoms. Kuo daugiau juostų įjungta, tuo mažesnės sąnaudos.

ECO rodo labiausiai aplinkai nekenkiančios programos pasirinkimą plaunant vidutiniškai nešvarius indus.

5. PRIEŠ NAUDODAMI PIRMAKART

1. Patikrinkite, ar nustatytas vandens minkštiklio lygis atitinka jūsų vietovėje tiekiamo vandens kietumą. Jeigu ne, reguliuokite vandens minkštiklio lygį.
 2. Pripildykite druskos talpyklą.
 3. Pripildykite skalavimo priemonės dalytuvą.
 4. Atsukite vandens čiaupą.
 5. Paleiskite programą Quick, kad pašalintumėte gamybos proceso likučius. Nenaudokite ploviklio ir nedėkite indų į krepšius.
- Paleidus programą, prietaisas iki 5 minučių įkrauna dervą vandens

minkštiklyje. Plovimo fazė pradeda tik pabaigus šį procesą. Šis procesas reguliariai kartojamas.

5.1 Druskos talpykla



DĖMESIO

Naudokite tik indaplovėms skirtą rupią druską. Smulki druska padidina korozijos riziką.

Druska yra naudojama įkrauti dervą vandens minkštiklyje ir užtikrinti gerus kasdienio naudojimo plovimo rezultatus.

Kaip pripildyti druskos talpyklą

1. Sukite druskos talpyklos dangtelį prieš laikrodžio rodyklę ir nuimkite jį.
2. Į druskos talpyklą įpilkite 1 litrą vandens (tik pirmą kartą).
3. Įpilkite į druskos talpyklą 1 kg druskos (kol ji bus pilna).

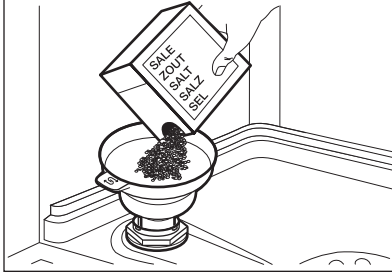

4. Atsargiai papurtykite piltuvėlį už jo rankenos, kad paskutinės granulės subyrėtų į vidų.
5. Nuvalykite druską aplink druskos talpyklos angą.

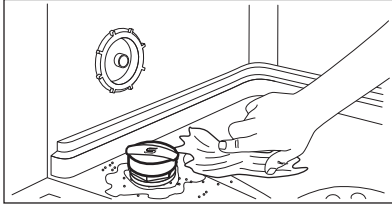

6. Sukite druskos talpyklos dangtelį pagal laikrodžio rodyklę, kad uždarytumėte druskos talpyklą.



DĖMESIO

Pildant iš druskos talpyklos gali ištekėti vanduo ir druska. Kai pripildote druskos talpyklą, iškart paleiskite programą, kad apsaugotumėte nuo korozijos.

5.2 Kaip pripildyti skalavimo priemonės dalytuvą

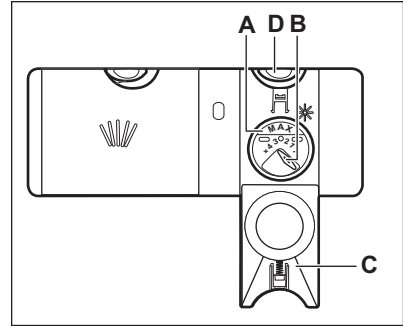

DĖMESIO

Naudokite tik indaplovėms skirtą skalavimo priemonę.

1. Paspauskite atlaisvinimo mygtuką (D), kad atidarytumėte dangtelį (C).
2. Įpilkite skalavimo priemonės į dalytuvą (A), kol skystis pasiekės žymą „max“.
3. Nuvalykite išsiliejusią skalavimo priemonę sugeriančia šluoste, kad išvengtumėte per didelio putų susidarymo.
4. Uždarykite dangtelį. Įsitinkinkite, kad atlaisvinimo mygtukas užsifiksuotų savo vietoje.





Jūs galite pasukti kiekio pasirinkimo rankenėlę (B) nuo 1 padėties (mažiausias kiekis) iki 4 ar 6 padėties (didžiausias kiekis).

6. PROGRAMOS PASIRINKIMAS

6.1 MY TIME

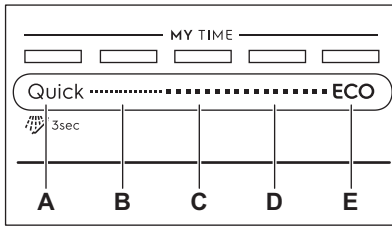
Naudodami MY TIME pasirinkimo juosta, galite pasirinkti tinkamą plovimo ciklą pagal programos trukmę – nuo 30 minučių iki keturių valandų.



- A.**
- **Quick** yra trumpiausia programa (**30min**), tinkama plauti šviežiai ir mažai suteptus daiktus.
 -  **Išankstinis skalavimas (15min)** – tai programa, skirta maisto likučiams nuo indų nuskalauti. Ji apsaugo nuo kvapų atsiradimo prietaise. Pasirinkę šią programą, nenaudokite ploviklio.
- B.** **1h** yra programa, tinkama plauti šviežiai suteptus ir su mažai pridžiūvusiais nešvarumais indus.
- C.** **1h 30min** yra programa, tinkama plauti ir džiovinti vidutiniškai suteptus indus.
- D.** **2h 40min** yra programa, tinkama plauti ir džiovinti labai suteptus indus.
- E.** **ECO** yra ilgiausia programa (**4h**), kurią naudojant vandens ir energijos sąnaudos yra efektyviausios plaunant įprastai suteptus indus bei stalo įrankius. Tai standartinė bandymų institutų naudojama programa.

6.4 Programų apžvalga

Programa	Įkrovos tipas	Nešvarumo laipsnis	Programos fazės	EXTRAS
Quick	<ul style="list-style-type: none"> • Moliniai indai • Stalo įrankiai 	<ul style="list-style-type: none"> • Gaivus 	<ul style="list-style-type: none"> • Plovimas 50 °C • Tarpinis skalavimas • Galutinis skalavimas 45 °C • AirDry 	<ul style="list-style-type: none"> • ExtraPower • GlassCare
 Išankstinis skalavimas	<ul style="list-style-type: none"> • Visų tipų įkrovos 	<ul style="list-style-type: none"> • Visi nešvarumo laipsniai 	<ul style="list-style-type: none"> • Pirminis plovimas 	EXTRAS netaikytina šiai programai.

6.2 EXTRAS

Jūs galite koreguoti programos pasirinkimą pagal savo poreikius, aktyvindami EXTRAS.

ExtraPower

 ExtraPower pagerina pasirinktos programos plovimo rezultatus. Ši parinktis padidina plovimo temperatūrą ir pailgina trukmę.

GlassCare

 GlassCare suteikia ypatingą priežiūrą dužiams indams. Ši parinktis apsaugo nuo pasirinktos programos greitų plovimo temperatūros pokyčių ir sumažina ją iki 45 °C. Tai padeda ypač gerai apsaugoti stiklo dirbinius nuo pažeidimų.

6.3 AUTO Sense

Programa AUTO Sense automatiškai pakoreguoja plovimo ciklą pagal įkrovos tipą.

Prietaisas nustato nešvarumo laipsnį ir krepšiuose sudėtų indų kiekį. Jis parenka vandens temperatūrą ir kiekį bei plovimo trukmę.

Programa	Įkrovos tipas	Nešvarumo laipsnis	Programos fazės	EXTRAS
1h	<ul style="list-style-type: none"> Moliniai indai Stalo įrankiai 	<ul style="list-style-type: none"> Gaivus Šiek tiek išdžiovinti 	<ul style="list-style-type: none"> Plovimas 60 °C Tarpinis skalavimas Galutinis skalavimas 50 °C AirDry 	<ul style="list-style-type: none"> ExtraPower GlassCare
1h 30min	<ul style="list-style-type: none"> Moliniai indai Stalo įrankiai Puodai Keptuvės 	<ul style="list-style-type: none"> Normalus Šiek tiek išdžiovinti 	<ul style="list-style-type: none"> Plovimas 60 °C Tarpinis skalavimas Galutinis skalavimas 55 °C džiovinimas AirDry 	<ul style="list-style-type: none"> ExtraPower GlassCare
2h 40min	<ul style="list-style-type: none"> Moliniai indai Stalo įrankiai Puodai Keptuvės 	<ul style="list-style-type: none"> Vidutiniškai ir stipriai sutęptos Pridžiūvē 	<ul style="list-style-type: none"> Pirminis plovimas Plovimas 60 °C Tarpinis skalavimas Galutinis skalavimas 55 °C džiovinimas AirDry 	<ul style="list-style-type: none"> ExtraPower GlassCare
ECO	<ul style="list-style-type: none"> Moliniai indai Stalo įrankiai Puodai Keptuvės 	<ul style="list-style-type: none"> Normalus Šiek tiek išdžiovinti 	<ul style="list-style-type: none"> Pirminis plovimas Plovimas 50 °C Tarpinis skalavimas Galutinis skalavimas 55 °C džiovinimas AirDry 	<ul style="list-style-type: none"> ExtraPower GlassCare
AUTO Sense	<ul style="list-style-type: none"> Moliniai indai Stalo įrankiai Puodai Keptuvės 	Programa pritaikoma visiems nešvarumo laipsniams.	<ul style="list-style-type: none"> Pirminis plovimas Plovimas 50–60 °C Tarpinis skalavimas Galutinis skalavimas 55 °C džiovinimas AirDry 	EXTRAS netaikytina šiai programai.
Machine Care	<ul style="list-style-type: none"> Be indų 	Programa išvalomas prietaiso vidus.	<ul style="list-style-type: none"> Plovimas 65 °C Tarpinis skalavimas Galutinis skalavimas 50 °C AirDry 	EXTRAS netaikytina šiai programai.

Sąnaudų vertės

Programa 1)	Vanduo (l)	Energija (kWh)	Trukmė (min.)
Quick	9.9 - 12.1	0.56 - 0.69	30
Išankstinis skalavimas	4.1 - 5.0	0.01 - 0.04	15
1h	10.4 - 12.7	0.83 - 0.96	60
1h 30min	10.3 - 12.6	0.96 - 1.09	90
2h 40min	9.8 - 12.0	1.05 - 1.18	160
ECO	10.5	0.832	240
AUTO Sense	8.7 - 12.0	0.75 - 1.18	120 - 170
Machine Care	8.9 - 10.9	0.60 - 0.72	60

1) Vertės gali kisti, atsižvelgiant į vandens slėgį ir temperatūrą, maitinimo tinklo sąlygas, parinktis ir indų kiekį.

Informacija patikros įstaigoms

Norėdami gauti reikiamos informacijos apie veikimo bandymų atlikimą (pvz., pagal EN60436 standartą), rašykite el. pranešimą:

info.test@dishwasher-production.com

Savo prašyme nurodykite techninių duomenų plokštelėje pateiktą gaminio numerio kodą (PNC).

Jei kiltų kitų su indaplove susijusių klausimų, žr. su prietaisu pateiktą aptarnavimo vadovą.

7. BAZINĖS NUOSTATOS

Jūs galite sukonfigūruoti prietaisą, pakeisdami bazines nuostatas pagal savo poreikius.

Skaičius	Nuostatos	Vertės	Aprašas ¹⁾
1	Vandens kietumas	Nuo 1L lygio iki 10L lygio (numatytoji nuostata: 5L)	Nustatykite vandens minkštiklio lygį pagal jūsų rajono vandens kietumą.
2	Pranešimas apie tuščią skalavimo priemonės dalytuvą	On (numatyta- sis) Off	Ijungti arba išjungti skalavimo priemonės indikatorius.
3	Pabaigos signalas	On Off (numatyta- sis)	Ijunkite arba išjunkite programos pabaigos garso signalą.

Skai- čius	Nuostatos	Vertės	Aprašas ¹⁾
4	Automatinis du- relių atidarymas	On (numatyta- sis) Off	Ijunkite arba išjunkite AirDry.
5	Mygtukų garso signalai	On (numatyta- sis) Off	Paspaudus įjungia arba išjungia mygtukų paspaudimo garsą.
6	Naujausias pro- gramos pasirin- kimas	On Off (numatyta- sis)	Ijungia arba išjungia automatinį paskiau- siai naudotos programos ir parinkčių pasi- rinkimą.
7	Rodyti ant grindų	On (numatyta- sis) Off	Ijunkite arba išjunkite TimeBeam.

1) Daugiau informacijos rasite pateiktos šiame skyriuje.

Jūs galite pakeisti bazinės nuostatos nustatymo režime.

Kai prietaisas veikia nustatymo režimu, ECOMETER juostos reiškia galimas nuostatas. Kiekvienai nuostatai mirksi atitinkama ECOMETER juosta.

ECOMETER bazinės nuostatos pateikiamos tokia tvarka, kaip ir lentelėje:

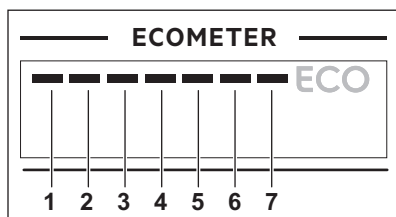

7.1 Vandens minkštiklis

Vandens minkštiklis pašalina mineralus iš tiekiamo vandens, kurie turėtų

neigiamo poveikio plovimo rezultatams ir prietaisui.

Kuo daugiau vandenyje yra šių mineralų, tuo kietesnis vanduo. Vandens kietumas matuojamas lygiavertėmis skalėmis.

Vandens minkštiklį sureguliuokite pagal savo vietovės vandens kietumą. Vietos vandens tinklai gali nurodyti, koks vandens kietumas yra jūsų vietovėje. Svarbu nustatyti tinkamą vandens minkštiklio lygį, kad būtų gauti geri plovimo rezultatai.



Kieto vandens minkštinimas padidina vandens ir energijos sąnaudas bei pailgina programos trukmę. Kuo daugiau naudojama vandens minkštiklio, tuo didesnės sąnaudos ir ilgesnė trukmė.

Vandens kietumas

Vokiškieji laipsniai (°dH)	Prancūziškieji laipsniai (°fH)	mmol / l	Klarko laipsniai	Vandens minkš- tiklio lygis
47–50	84–90	8,4–9,0	58–63	10
43–46	76–83	7,6–8,3	53–57	9
37–42	65–75	6,5–7,5	46–52	8

Vokiškieji laipsniai (°dH)	Prancūziškieji laipsniai (°fH)	mmol / l	Klarko laipsniai	Vandens minkštiklio lygis
29–36	51–64	5,1–6,4	36–45	7
23–28	40–50	4,0–5,0	28–35	6
19–22	33–39	3,3–3,9	23–27	5 1)
15–18	26–32	2,6–3,2	18–22	4
11–14	19–25	1,9–2,5	13–17	3
4–10	7–18	0,7–1,8	5–12	2
<4	<7	<0,7	< 5	1 2)

1) Gamyklos nuostata.

2) Nenaudokite druskos esant šiam lygiui.

Nepaisant naudojamo ploviklio rūšies, nustatykite tinkamą vandens kietumo lygį, kad druskos papildymo indikatorius būtų aktyvus.



Kombinuotosios tabletės, kurių sudėtyje yra druskos, nepakankamai veiksmingai suminkština kietą vandenį.

7.2 Pranešimas apie tuščią skalavimo priemonės dalytuvą

Skalavimo priemonė padeda indams išdžiūti be dryžių ir dėmių. Ji automatiškai tiekama esant karšto skalavimo fazei.

Kai skalavimo priemonės kamera yra tuščia, įsijungia skalavimo priemonės indikatorius, rodantis, kad reikia pripildyti skalavimo priemonės. Jeigu džiovavimo rezultatai tenkina naudojant tik kombinuotąsias tabletes, galima išjungti pranešimą dėl skalavimo priemonės papildymo. Tačiau jei norite, kad džiovavimo rezultatai būtų patys geriausi, visada naudokite skalavimo priemonę.

Jeigu naudojate įprastą ploviklį arba kombinuotąsias tabletes be skalavimo priemonės, suaktyvinkite pranešimą, kad skalavimo priemonės papildymo indikatorius būtų aktyvus.

7.3 Pabaigos signalas

Galite įjungti garso signalą, kuris girdimas programai pasibaigus.



Garso signalai girdimi, kai įvyksta prietaiso triktis. Šių signalų negalima išjungti.

7.4 AirDry

AirDry pagerina džiovavimo rezultatus. Džiovinimo fazės metu prietaiso durelės atidaromos automatiškai ir jos lieka praviros.

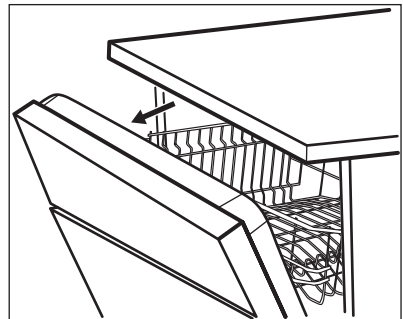

AirDry automatiškai suaktyvinama su visomis programomis, išskyrus Išankstinis skalavimas.

**DĖMESIO**

Nemėginkite uždaryti prietaiso durelių per 2 minutes nuo jų automatinio atidarymo. Antraip prietaisas gali būti sugadintas.

**DĖMESIO**

Jeigu vaikai gali prieiti prie prietaiso, patariama išjungti AirDry. Automatinis durelių atidarymas gali kelti pavojų.

7.5 Mygtukų garso signalai

Kai paspaudžiate valdymo skydelio mygtukus, jie spragteli. Šį garsą galite išjungti.

7.6 Naujausias programos pasirinkimas

Galite nustatyti automatinį paskiausiai naudotos programos ir parinkčių pasirinkimą.

Išsaugoma paskiausiai naudota programa, prieš prietaisą išjungiant. Tuomet įjungus prietaisą, ji pasirenkama automatiškai.

Kai paskiausiai naudotos programos pasirinkimas išjungiamas, numatytoji programa yra ECO.

7.7 TimeBeam

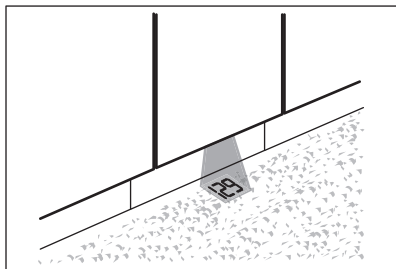

TimeBeam rodo šią informaciją ant grindų, po prietaiso durelėmis:

- programos trukmę, kai programa pradedama;
- **0:00** ir **CLEAN**, kai programa baigiama;
- **DELAY** ir atgalinės atskaitos trukmę, kai pradedama atgalinė atskaita;

- įspėjimo kodą, sutrikus prietaiso veikimui.



Kai AirDry atveria dureles, TimeBeam išjungiamas. Norėdami patikrinti likusį vykdomos programos laiką, pasižiūrėkite į valdymo skydelio ekraną.

7.8 Nustatymo režimas

Kaip naršyti nustatymo režime

Nustatymo režime galite naršyti, naudodami MY TIME pasirinkimo juostą.

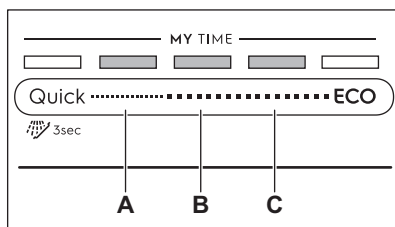

A. Ankstesnis mygtukas

B. GERALI mygtukas

C. Toliau mygtukas

Naudokite **Ankstesnis** ir **Toliau**, kad perjungtumėte bazines nuostatas ir pakeistumėte jų vertę.

Naudokite **GERALI**, kad įvestumėte pasirinktą nuostatą ir patvirtintumėte jos vertės pakeitimą.

Kaip įjungti nustatymo režimą

Prieš paleisdami programą, galite įjungti nustatymo režimą. Kai programa vykdoma, jūs negalite įjungti nustatymo režimo.

Norėdami įjungti nustatymo režimą, vienu metu paspauskite ir palaikykite nuspaudę maždaug 3 sekundes **Quick** ir **ECO**. Įsijungia su **Ankstesnis**, **GERALI** ir **Toliau** susiję lemputės.

Kaip pakeisti nuostatą

Įsitikinkite, kad prietaisas veikia nustatymo režimu.

1. Naudokite **Ankstesnis** arba **Toliau**, kad pasirinktumėte atitinkamą ECOMETER norimos nuostatos juosta.
 - Mirksi atitinkamos ECOMETER pasirinktos nuostatos juosta.
 - Ekrane rodoma esama nuostatos vertė.
2. Norėdami įvesti nuostatą, paspauskite **GERAI**.
 - Šviečia atitinkamos ECOMETER pasirinktos nuostatos juosta. Kitos juostos yra išjungtos.
 - Mirksi esama nuostatos vertė.
3. Paspauskite **Ankstesnis** arba **Toliau** vertei pakeisti.
4. Paspaudus **GERAI**, nuostata patvirtinama.
 - Nauja nuostata yra išsaugota.
 - Prietaisas sugrįžta į bazinių nuostatų sąrašą.
5. Paspauskite vienu metu ir maždaug 3 sekundes palaikykite nuspaudę **Quickir ECO**, kad išjungtumėte nustatymo režimą. Prietaise vėl įjungiamas programos pasirinkimo režimas. Išsaugotos nuostatos galios, kol vėl jas pakeisite.

8. KASDIENIS NAUDOJIMAS

1. Atsukite vandens čiaupą.
2. Paspauskite ir laikykite nuspaudę ①, kol prietaisas bus aktyvintas.
3. Pripildykite druskos talpyklą, jeigu ji tuščia.
4. Pripildykite skalavimo priemonės dozatorių, jeigu jis tuščias.
5. Įdėkite krepšius.
6. Įpilkite ploviklio.
7. Pasirinkti ir paleiskite programą.
8. Užsukite vandens čiaupą, kai programa užbaigiama.

8.1 Ploviklio naudojimas

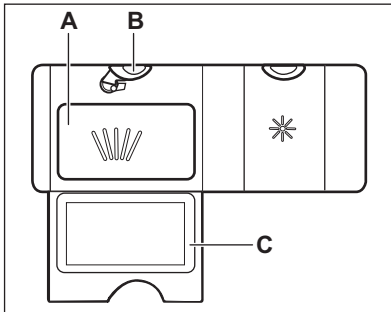

1. Paspauskite atlaisvinimo mygtuką (B), kad atidarytumėte dangtelį (C).
2. Pripilkite ploviklio miltelių arba įdėkite tabletę į skyrių (A).
3. Jeigu programa turi pirminio plovimo fazę, pripilkite truputį ploviklio ant vidinės prietaiso durelių dalies.

4. Uždarykite dangtį. Įsitinkinkite, kad atlaisvinimo mygtukas užsifiksuotų savo vietoje.

8.2 Kaip pasirinkti ir paleisti programą, naudojant MY TIME pasirinkimo juosta

1. Braukite pirštu per MY TIME pasirinkimo juosta, kad pasirinktumėte tinkamą programą.
 - Įsijungia su pasirinktą programą susijusi lemputė.
 - ECOMETER rodo energijos ir vandens sąnaudų lygį.
 - Ekrane rodoma programos trukmė.
2. Jeigu norite, aktyvinkite atitinkamas EXTRAS.
3. Uždarykite prietaiso dureles programai paleisti.

8.3 Kaip pasirinkti ir paleisti programą Išankstinis skalavimas

1. Norėdami pasirinkti  Išankstinis skalavimas, nuspauskite ir 3 sekundes palaikykite Quick.
 - Įsijungia su pasirinktą programą susijusi lemputė.
 - ECOMETER yra išjungtas.

- Ekrane rodoma programos trukmė.
2. Uždarykite prietaiso dureles programai paleisti.

8.4 Kaip aktyvinti EXTRAS

1. Pasirinkite programą, naudodami MY TIME pasirinkimo juostą.
2. Paspauskite norimos aktyvinti parinkties mygtuką.
 - Įsijungia su mygtuku susijusi lemputė.
 - Ekrane bus rodoma atnaujinta programos trukmė.
 - ECOMETER rodo atnaujiną energijos ir vandens sąnaudų lygį.

 Paprastai parinktis reikia aktyvinti kiekvieną kartą prieš paleidžiant programą. Jeigu paskutinis programos pasirinkimas aktyvus, išsaugotos parinktys aktyvinamos automatiškai kartu su programa.

 Parinkčių negalima įjungti ar išjungti, kai programa veikia.

 Ne visos parinktys yra suderinamos viena su kita.

 Parinkčių aktyvinimas dažnai padidina vandens ir energijos sąnaudas bei pailgina programos trukmę.

8.5 Kaip paleisti programą AUTO Sense

1. Paspauskite **AUTO Sense**.
 - Įsijungia su mygtuku susijusi lemputė.
 - Ekrane rodoma ilgiausia galima programos trukmė.

 MY TIME ir EXTRAS netaikytinos šiai programai.

2. Uždarykite prietaiso dureles programai paleisti.

Prietaisas nustato įkrovos tipą ir nustato tinkamą plovimo ciklą. Ciklo metu kelis kartus suveikia jutikliai ir pradinė programos trukmė gali sumažėti.

8.6 Kaip atidėti programos paleidimą

1. Pasirinkite programą.
2. Kelis kartus spauskite , kol ekrane bus rodomas norimas atidėto paleidimo laikas (nuo 1 iki 24 valandų).

Įsijungia su mygtuku susijusi lemputė.

3. Uždarykite prietaiso dureles, kad būtų paleista atgalinė atskaita.

Kai vykdoma atgalinė atskaita, neįmanoma pakeisti atidėto paleidimo laiko ir pasirinktos programos.

Pasibaigus atgalinei atskaitai, programa paleidžiama.

8.7 Kaip atšaukti atidėtą paleidimą veikiant atgalinei laiko atskaitai

Nuspauskite ir maždaug 3 sekundes palaikykite .

Prietaise vėl įjungiamas programos pasirinkimo režimas.

 Jeigu atidėtą paleidimą atšauksite, programą teks pasirinkti iš naujo.

8.8 Kaip atšaukti veikiančią programą

Nuspauskite ir maždaug 3 sekundes palaikykite .

Prietaise vėl įjungiamas programos pasirinkimo režimas.

 Prieš paleisdami naują programą, patikrinkite, ar ploviklio dalytuve yra ploviklio.

8.9 Durelių atidarymas veikiant prietaisui

Jeigu atidarysite dureles vykdant programą, prietaisas išsijungs. Dėl to gali padidėti energijos sąnaudos ir programos trukmė. Uždarius dureles, prietaisas pradės veikti nuo nutraukimo momento.



Jeigu durelės atidaromos daugiau kaip 30 sekundžių per džiovinimo fazę, vykdoma programa bus baigta. Taip nenukens, jeigu dureles atidaro funkcija AirDry.

8.10 Funkcija Auto Off

Ši funkcija padeda taupyti energiją išjungiant prietaisą, kai jis neveikia.

Funkcija pradeda veikti automatiškai:

- pasibaigus programai;
- po 5 minučių, jeigu programa nebuvo paleista.

8.11 Programos pabaiga

Pasibaigus programai, ekrane rodoma 0:00.

Funkcija Auto Off automatiškai išjungia prietaisą.

Visi mygtukai yra neaktyvūs, išskyrus įjungimo / išjungimo mygtuką.

9. PATARIMAI

9.1 Bendroji informacija

Laikytės šių patarimų ir tai padės kasdien užtikrinti optimalius valymo ir džiovinimo rezultatus ir apsaugoti aplinką.

- Išmeskite didesnius maisto likučius nuo indų į šiukšlių dėžę.
- Nenuskalaukite indų rankomis. Jeigu reikia, pasirinkite programą su pirminio plovimo faze.
- Visada išnaudokite visą krepšių erdvę.
- Patikrinkite, kad daiktai neliestų ir neuždengtų vienas kito. Tik tuomet vanduo galės visiškai pasiekti ir išplauti indus.
- Jūs galite naudoti atskirai indaplovės ploviklį, skalavimo priemonę ir druską arba kombinuotąsias tabletes (pvz., „viskas viename“). Laikytės ant pakuotės pateiktų nurodymų.
- Pasirinkite programą, atsižvelgdami į indus ir jų nešvarumo laipsnį. Naudojant ECO, vandens ir energijos sąnaudos yra efektyviausios

9.2 Druskos, skalavimo priemonės ir ploviklio naudojimas

- Naudokite tik indaplovėms skirtą druską, skalavimo priemonę ir ploviklį. Kiti gaminiai gali sugadinti prietaisą.
- Rajonuose, kuriuose vanduo yra kietas arba labai kietas, rekomenduojame naudoti indaplovės ploviklį (miltelius, gelį, tabletes be

papildomų medžiagų), skalavimo priemonę ir druską optimaliems valymo ir džiovinimo rezultatams.

- Ploviklio tabletės visiškai neištirpsta naudojant trumpas programas. Rekomenduojame tabletes naudoti tik su ilgomis programomis, kad ant valgymo reikmenų neliktų ploviklio likučių.
- Nepilkite ploviklio daugiau nei reikia. Žr. nurodymus ant ploviklio pakuotės.

9.3 Ką daryti, jeigu nenorite naudoti kombinuotųjų tablečių

Prieš pradėdami naudoti atskirai ploviklį, druską ir skalavimo priemonę, atlikite šiuos veiksmus:

1. Nustatykite didžiausią vandens minkštiklio lygį.
2. Įsitinkite, kad druskos ir skalavimo priemonės talpyklos yra pilnos.
3. Paleiskite programą Quick. Nedėkite ploviklio ir indų į krepšius.
4. Programai pasibaigus, sureguliuokite vandens minkštiklio lygį, atsižvelgdami į savo vietovės vandens kietumą.
5. Nustatykite tiekiamos skalavimo priemonės kiekį.

9.4 Prieš paleidžiant programą

Prieš paleisdami pasirinktą programą, įsitinkite, kad:

- filtrai būtų švarūs ir tinkamai įdėti;
- druskos talpyklos dangtelis gerai prisuktas;

- purkštuvai neužsikimšę;
- yra pakankamai druskos ir skalavimo priemonės (jeigu nenaudojamos kombinuotosios ploviklio tabletės);
- indai tinkamai sudėti krepšiuose;
- esamai indų rūšiai ir nešvarumo laipsniui pasirinkta tinkama programa;
- naudojamas tinkamas kiekis ploviklio.

9.5 Krepšių įdėjimas

- Indaplovėje plaukite tik tuos indus ir virtuvės reikmenis, kuriuos galima plauti indaplovėje.
- Prietaise neplaukite daiktų, pagamintų iš medžio, rago, aliuminio, alavo ir vario.
- Neplaukite prietaise vandenį sugeriančių daiktų (pvz., kempinių, šluosčių).
- Nuo indų pašalinkite didelius maisto likučius.
- Prieš plaudami prietaise prikaistuvius su pridegusiu maistu pamirkykite.
- Tuščiaidurius daiktus (pvz., puodelius, stiklines ir keptuves) dėkite apverstus žemyn.

- Pasirūpinkite, kad stiklinės nesiliestų viena su kita.
- Lengvus daiktus dėkite į viršutinį krepšį. Pasirūpinkite, kad šie daiktai laisvai neslankiotų.
- Stalo įrankius ir mažus daiktus dėkite į stalo įrankių stalčių.
- Prieš paleisdami programą, pasirūpinkite, kad purkštuvu alkūnės galėtų laisvai judėti.

9.6 Krepšių išėmimas

1. Prieš išimdami iš prietaiso, palaukite, kol valgymo reikmenys atvės. Karštus daiktus lengva sugadinti.
2. Pirmiausia iškraukite apatinį krepšį, po to – viršutinį



Programai pasibaigus ant prietaiso vidinių paviršių vis dar gali būti likę vandens.

10. VALYMAS IR PRIEŽIŪRA



ĮSPĖJIMAS!

Prieš atlikdami priežiūros darbus, išskyrus programos Machine Care vykdymą, išjunkite prietaisą ir ištraukite maitinimo laido kištuką iš lizdo.



Nešvarūs filtrai ir užsikimšę purkštuvai pablogina plovimo rezultatus. Reguliariai tikrinkite šias dalis ir, jei reikia, išvalykite.

10.1 Machine Care





Machine Care – tai programa, skirta optimaliam prietaiso vidaus valymui. Ja pašalinamos susidarę kalkių nuosėdos ir susikaupę riebalai.

Kai prietaisas nustato, kad reikalingas valymas, įsijungia indikatorius . Paleiskite programą Machine Care prietaiso vidui valyti.

Kaip paleisti programą Machine Care



Prieš paleisdami programą Machine Care, išvalykite filtrus ir purkštuvu alkūnes.

1. Naudokite specialiai indaplovėms skirtą kalkių šalinimo ar valymo priemonę. Laikykites ant pakuotės pateiktą instrukcijų. Nedėkite indų į krepšius.
 2. Nuspauskite vienu metu ir maždaug 3 sekundes palaikykite  ir  ir **AUTO Sense**.
- Mirksi indikatoriai  ir . Ekране rodoma programos trukmė.
3. Uždarykite prietaiso dureles programai paleisti. Programai pasibaigus, išsijungia indikatorius .

10.2 Vidaus valymas

- Minkšta drėgna šluoste atsargiai išvalykite prietaisą, įskaitant durelių guminį tarpiklį.
- Nenaudokite šveičiamųjų produktų, šveitimo kempinių, aštrių įrankių, stiprių cheminių medžiagų, metalinių šveistukų arba tirpiklių.
- Naudokite specialiai indaplovėms skirtą valymo priemonę bent kartą per du mėnesius, kad prietaisas gerai veiktų. Tiksliai vadovaukitės ant gaminio pakuotės pateiktomis instrukcijomis.
- Norėdami pasiekti optimalių valymo rezultatų, paleiskite programą Machine Care.

10.3 Valymas iš išorės

- Nuvalykite prietaisą drėgna, minkšta šluoste.
- Naudokite tik neutralius ploviklius.
- Nenaudokite šveičiamųjų produktų, šveitimo kempinių arba tirpiklių.

10.4 Filtrų valymas

Filtro sistemą sudaro 3 dalys.

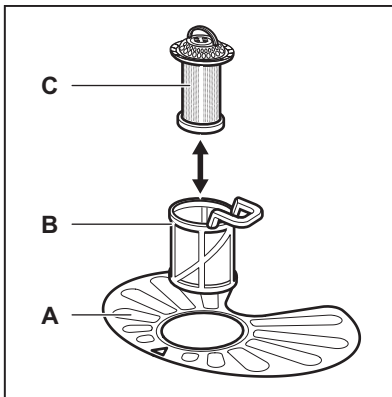

1. Pasukite filtrą (B) prieš laikrodžio rodyklę ir ištraukite jį.

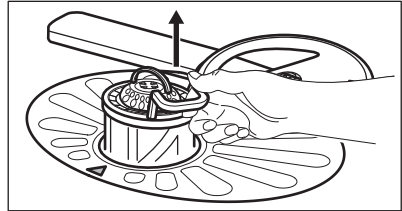
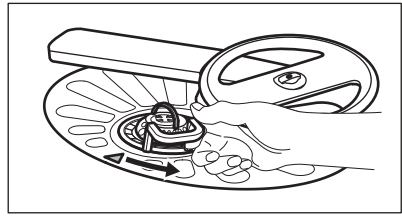

2. Išimkite filtrą (C) iš filtro (B).
3. Išimkite plokščią filtrą (A).

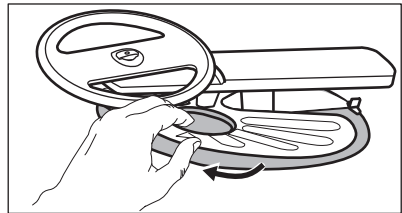

4. Išplaukite filtrus.

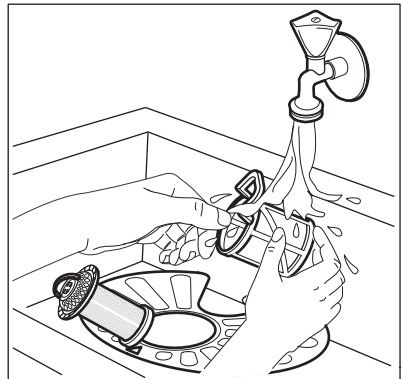

5. Įsitinkinkite, ar nėra maisto likučių ar nešvarumų ant ar aplink rinktuvės kraštą.
6. Vėl įdėkite plokščią filtrą (A). Įsitinkinkite, ar jis taisyklingai įdėtas po 2 kreiptuvais.

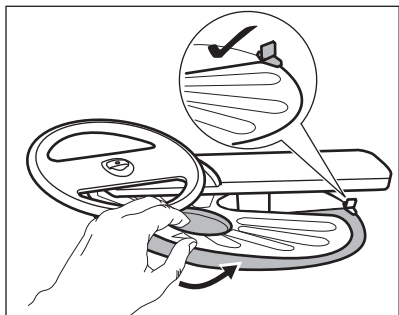

7. Vėl surinkite filtrus (B) ir (C).
8. Vėl įdėkite filtrą (B) į plokščią filtrą (A). Sukite pagal laikrodžio rodyklę, kol užsifiksuos.

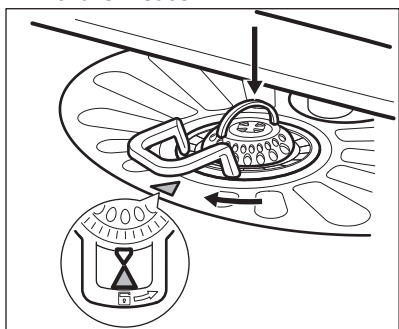

DĖMESIO

Dėl netinkamos filtrų padėties plovimo rezultatai gali būti blogi ir gali būti pažeistas prietaisas.

10.5 Apatinės purkštuvo alkūnės valymas

Rekomenduojame reguliariai valyti apatinę purkštuvo alkūnę, kad nešvarumai neužkimštų angų.

Užsikimšus angoms, plovimo rezultatai gali būti nepatenkinami.

1. Norėdami nuimti apatinį purkštuvą, patraukite jį aukštyn.

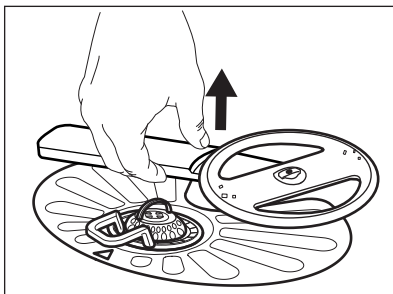

2. Išplaukite purkštuvo alkūnę po tekančiu vandeniu. Aštrių įrankių, pavyzdžiui, dantų krapštuku, pašalinkite iš angų nešvarumus.

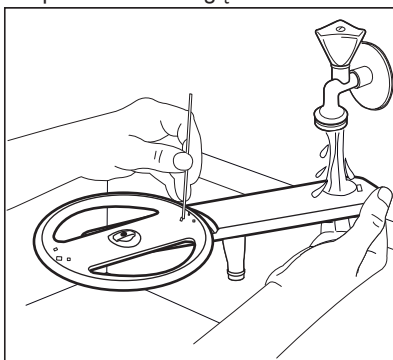

3. Norėdami vėl įdėti purkštuvo alkūnę, paspauskite ją žemyn.

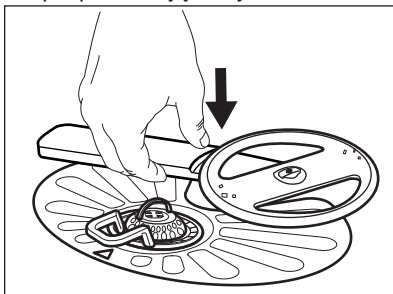

10.6 Viršutinės purkštuvo alkūnės valymas

Rekomenduojame reguliariai valyti viršutinę purkštuvo alkūnę, kad nešvarumai neužkimštų angų.

Užsikimšus angoms, plovimo rezultatai gali būti nepatenkinami.

Viršutinė purkštovo alkūnė yra ant prietaiso lubų. Purkštovo alkūnė (C) įrengiama tiekimo vamzdyje (A) su montavimo elementu (B).

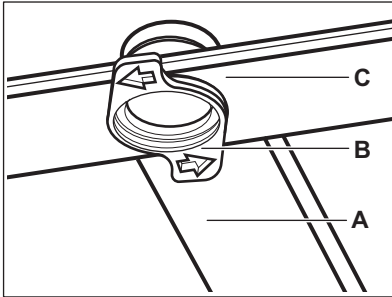

1. Atlaisvinkite ant stalo įrankių stalčiaus slankiojančių bėgelių šonų esančius stabdiklius ir ištraukite stalčių.

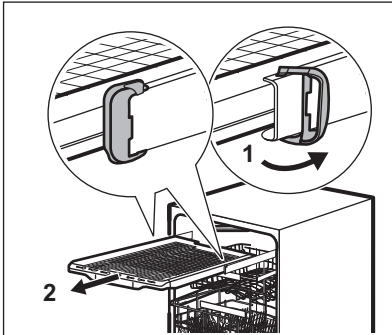

2. Perkelkite viršutinį krepšį į žemiausią lygį, kad būtų galima lengviau pasiekti purkštovo alkūnę.

11. TRIKČIŲ ŠALINIMAS



ĮSPĖJIMAS!

Netinkamai suremontavus prietaisą gali kilti pavojus naudotojo saugumui. Bet kokius remonto darbus gali atlikti tik kvalifikuoti meistrai.

Daugelį iškilusių problemų galima išspręsti patiems, nesikreipiant į įgaliotąjį techninės priežiūros centrą.



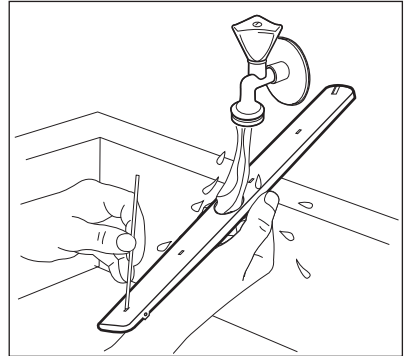

3. Atjunkite purkštovo alkūnę nuo tiekimo vamzdžio, pasukite montavimo elementą prieš laikrodžio rodyklę ir patraukite purkštovo alkūnę žemyn.
4. Išplaukite purkštovo alkūnę po tekančiu vandeniu. Aštriu įrankiu, pavyzdžiui, dantų krapštuku, pašalinkite iš angų nešvarumus. Plaukite angas tekančiu vandeniu, kad iš vidaus išplautumėte nešvarumus.



5. Norėdami vėl įdėti purkštovo alkūnę, įdėkite montavimo elementą į purkštovo alkūnę ir pritvirtinkite jį tiekimo vamzdyje, pasukdami pagal laikrodžio rodyklę. Įsitinkinkite, kad montavimo elementas užsifiksuotų savo vietoje.
6. Uždėkite stalo įrankių stalčių ant slankiojančių bėgelių ir užblokuokite stabdiklius.

Informacijos apie galimas problemas rasite toliau pateiktoje lentelėje.

Esant tam tikroms problemoms, ekrane rodomas įspėjimo kodas.

Problema ir įspėjimo kodas	Galimos priežastys ir sprendimo būdai
Nepavyksta įjungti prietaiso.	<ul style="list-style-type: none"> • Patikrinkite, ar maitinimo laido kištukas įkištas į elektros tinklo lizdą. • Įsitikinkite, kad nepažeistas saugiklis saugiklių dėžėje.
Programa nepasileidžia.	<ul style="list-style-type: none"> • Patikrinkite, ar uždarytos prietaiso durelės. • Jeigu nustatytas atidėtas paleidimas, atšaukite šią nuostatą arba palaukite, kol bus baigta atgalinė laiko atskaita. • Prietaisas įkrauna vandens minkštiklio dėvą. Proceso trukmė yra maždaug 5 minutės.
Į prietaisą nepatenka vanduo. Ekrane rodoma  arba  .	<ul style="list-style-type: none"> • Patikrinkite, ar atsuktas vandens čiaupas. • Patikrinkite, ar ne per mažas vandentiekio sistemos slėgis. Norėdami gauti šią informaciją, kreipkitės į vietos vandentiekio įmonę. • Patikrinkite, ar vandens čiaupas neužsikimšęs. • Įsitikinkite, kad neužsikimšęs įleidimo žarnos filtras. • Patikrinkite, ar įleidimo žarna nesumazgyta ir neužlenkta.
Iš prietaiso neišleidžiamas vanduo. Ekrane rodoma  .	<ul style="list-style-type: none"> • Patikrinkite, ar neužsikimšęs čiaupo kamštis. • Patikrinkite, ar neužsikimšęs išleidimo žarnos filtras. • Patikrinkite, ar neužsikimšusi vidaus filtro sistema. • Patikrinkite, ar nesusiraižiusi ir nesulenkta vandens išleidimo žarna.
Veikia apsaugos nuo vandens nutekėjimo įtaisas. Ekrane rodoma  .	<ul style="list-style-type: none"> • Užsukite vandens čiaupą ir kreipkitės į įgaliotąjį techninės priežiūros centrą.
Veikdamas prietaisas kelis kartus sustoja ir vėl pasileidžia.	<ul style="list-style-type: none"> • Tai normalu. Taip užtikrinami optimalūs plovimo rezultatai ir taupoma energija.
Programa trunka per ilgai.	<ul style="list-style-type: none"> • Jeigu nustatyta atidėto paleidimo parinktis, atšaukite šią nuostatą arba palaukite, kol bus baigta atgalinė laiko atskaita. • Suaktyvinus parinktis gali pailgėti programos trukmė.
Ekrane rodomo laiko vertė padidėja ir rodoma beveik programos trukmės pabaiga.	<ul style="list-style-type: none"> • Tai nėra defektas. Prietaisas veikia tinkamai.
Pro prietaiso dureles šiek tiek sunkiasi vanduo.	<ul style="list-style-type: none"> • Prietaisas netinkamai išlygintas. Atlaisvinkite arba užveržkite reguliuojamas kojeles (jeigu taikytina). • Nesucentruotos prietaiso durelės. Sureguliuokite galines kojeles (jeigu taikytina).
Sunku uždaryti prietaiso dureles.	<ul style="list-style-type: none"> • Prietaisas netinkamai išlygintas. Atlaisvinkite arba užveržkite reguliuojamas kojeles (jeigu taikytina). • Valgomųjų reikmenų dalys kyšo iš krepšių.

Problema ir įspėjimo kodas	Galimos priežastys ir sprendimo būdai
Iš prietaiso vidaus sklinda barškėjimas arba bildesys.	<ul style="list-style-type: none"> • Valgomieji reikmenys netinkamai sudėti į krepšius. Žr. informacinį lapelį, kaip tinkamai sudėti plaunamus daiktus į krepšį. • Patikrinkite, ar laisvai sukasi purkštuvo alkūnės.
Prietaisas įjungia grandinės pertraukiklį.	<ul style="list-style-type: none"> • Nepakanka elektros stiprumo visiems naudojamiems prietaisams maitinti. Patikrinkite elektros stiprumą tinklo lizde ir skaitiklio galią arba išjunkite vieną iš naudojamų prietaisų. • Įvyko vidinis prietaiso elektros gedimas. Kreipkitės į įgaliotąjį techninės priežiūros centrą.

Patikrinę prietaisą, jį išjunkite ir vėl įjunkite. Jeigu problema kartojasi, kreipkitės į įgaliotąjį techninės priežiūros centrą.

Dėl lentelėje neaprašytų įspėjimų kodų kreipkitės į įgaliotąjį techninės priežiūros centrą.

11.1 Nepatenkinami plovimo ir džiovavimo rezultatai

Triktis	Galimos priežastys ir sprendimo būdai
Prasti plovimo rezultatai.	<ul style="list-style-type: none"> • Žr. skyrius „Kasdienis naudojimas“, „Patarimai“ ir informacinį lapelį, kaip tinkamai sudėti plaunamus daiktus į krepšį. • Naudokite intensyvesnio plovimo programą. • Aktyvinkite parinktį ExtraPower, kad pagerintumėte pasirinktos programos plovimo rezultatus. • Išvalykite purkštuvo purkštukus ir filtrą. Žr. skyrių „Valymas ir priežiūra“.
Prasti džiovavimo rezultatai.	<ul style="list-style-type: none"> • Indai buvo per ilgai palikti uždaryto prietaiso viduje. Aktyvinkite AirDry, kad nustatytumėte automatinį durelių atidarymą ir pagerintumėte džiovinimą. • Nėra skalavimo priemonės arba nepakankama skalavimo priemonės dozė. Pripildykite skalavimo priemonės dalytuvą arba nustatykite didesnę skalavimo priemonės kiekį. • Taip gali atsitikti dėl skalavimo priemonės kokybės. • Rekomenduojame visada naudoti skalavimo priemonę, netgi su kombinuotosiomis tabletėmis. • Plastikinius indus gali tekti nusausti rankšluosčiu. • Programoje nėra džiovavimo fazės. Žr. skyrių „Programų apžvalga“.
Balsvi dryžiai arba melsvi sluoksniai ant stiklinių ir indų.	<ul style="list-style-type: none"> • Tiekiami per daug skalavimo priemonės. Nustatykite skalavimo priemonės lygį į mažesnę padėtį. • Naudojama per daug ploviklio.
Dėmės ir išdžiūvę vandens lašai ant stiklinių ir indų.	<ul style="list-style-type: none"> • Tiekiami per mažai skalavimo priemonės. Nustatykite skalavimo priemonės lygį į didesnę padėtį. • Taip gali atsitikti dėl skalavimo priemonės kokybės.

Triktis	Galimos priežastys ir sprendimo būdai
Prietaiso vidus yra drėgnas.	<ul style="list-style-type: none"> • Tai ne prietaiso defektas. Drėgnas oras kondensuojasi ant prietaiso sienelių.
Neįprastas putojimas plovimo metu.	<ul style="list-style-type: none"> • Naudokite tik specialiai indaplovėms skirtą ploviklį. • Nesandarus skalavimo priemonės dalytuvas. Kreipkitės į įgaliotąjį techninės priežiūros centrą.
Rūdžių dėmės ant stalo įrankių.	<ul style="list-style-type: none"> • Plovimui naudojamame vandenyje yra per daug druskos. Žr. skyrių „Vandens minkštiklis“. • Kartu sudėti sidabriniai ir nerūdijančiojo plieno stalo įrankiai. Nedėkite sidabrinį ir nerūdijančiojo plieno reikmenų arti vieni kitų.
Programai pasibaigus, dalytuve lieka ploviklio.	<ul style="list-style-type: none"> • Ploviklio tabletė užstrigo dalytuve ir todėl nebuvo išplauta ir visiškai ištirpdyta vandenyje. • Vanduo neišplauna ploviklio iš dalytuvo. Įsitikinkite, kad purkštuvo alkūnės nėra blokuojamos arba užsikimšusios. • Įsitikinkite, kad krepšiuose sudėti indai netrukdo atsidaryti ploviklio dalytuvo dangteliui.
Prastas kvapas prietaiso viduje.	<ul style="list-style-type: none"> • Žr. skyrių „Valymas iš vidaus“. • Paleiskite programą Machine Care, naudodami kalkių šalinimo priemonę ar indaplovėms skirtą valiklį.
Ant indų, durelių vidinės pusės ir prietaiso viduje lieka kalkių nuosėdų.	<ul style="list-style-type: none"> • Per mažas druskos kiekis, patikrinkite papildymo indikatorių. • Atsilaisvinęs druskos talpyklos dangtelis. • Jūsų vanduo iš čiaupo yra kietas. Žr. skyrių „Vandens minkštiklis“. • Naudokite druską ir nustatykite vandens minkštiklio regeneraciją, netgi kai naudojamos kombinuotosios tabletės. Žr. skyrių „Vandens minkštiklis“. • Paleiskite programą Machine Care, naudodami indaplovėms skirtą kalkių nuosėdų šalinimo priemonę. • Jeigu kalkių nuosėdos nepašalinamos, valykite prietaisą prietaisų valikliais, kurie tinka šiai paskirčiai. • Išmėginkite kitą ploviklį. • Kreipkitės į ploviklio gamintoją.
Indai dulsvi, išblukę arba nudaužti.	<ul style="list-style-type: none"> • Prietaise plaukite tik tuos indus, kuriuos galima plauti indaplovėje. • Atsargiai sudėkite plaunamus daiktus krepšį ir atsargiai juos išimkite. Žr. informacinį lapelį, kaip tinkamai sudėti plaunamus daiktus į krepšį. • Dužius daiktus dėkite į viršutinį krepšį. • Aktyvinkite parinktį GlassCare, kad užtikrintumėte ypatingą stiklo dirbinių ir trapių daiktų priežiūrą.



Kitų galimų priežasčių
ieškokite skyriuje „**Prieš
naudojantis pirmąkart**“,
„**Kasdienis naudojimas**“
arba „**Patarimai**“.

12. GAMINIO INFORMACIJOS LAPAS

Prekės ženklas	Electrolux
Modelis	EEM48321L 911536443
Vardinis pajėgumas (standartinių valgomųjų reikmenų komplektų skaičius)	14
Energijos vartojimo efektyvumo klasė	A+++
Per metus (280 standartinių plovimo ciklų su šalto vandens užpildu energijos taupymo režimu) suvartoja X kWh. Kiek energijos suvartojama faktiškai, priklauso nuo to, kaip aparatas naudojamas	237
Per standartinį plovimo ciklą suvartojamos energijos kiekis (kWh)	0.832
Išjungties režimo vartojamoji galia (W)	0.50
Liekamojo režimo vartojamoji galia (W)	5.0
Per metus (280 standartinių plovimo ciklų) suvartoja X litrų. Kiek vandens suvartojama faktiškai, priklauso nuo to, kaip aparatas naudojamas.	2940
X džiovinimo efektyvumo klasė skalėje nuo G (mažiausias efektyvumas) iki A (didžiausias efektyvumas)	A
Standartinė programa – tai standartinis plovimo ciklas, su kuriuo siejama informacija pateikta etiketėje ir vardinių parametrų lentelėje; kad ši programa yra tinkama įprasto nešvarumo valgomiesiems reikmenims ir kad pagal bendrą energijos ir vandens suvartojimą ji yra pati efektyviausia. Ji nurodyta kaip „Eko“ programa.	ECO
Standartinio plovimo ciklo programos trukmė (min)	240
Liekamojo režimo trukmė (min)	1
Skleidžiamas akustinis triukšmas (dB (A) re1 pW)	44
Įmontuojamasis prietaisas T/N	Taip

13. PAPILDOMI TECHNINIAI DUOMENYS

Matmenys	Plotis / aukštis / gylis (mm)	596 / 818 - 898 / 550
----------	-------------------------------	-----------------------

Elektros jungtis 1)	Įtampa (V)	220–240
	Dažnis (Hz)	50
Tiekiamo vandens slėgis	Min. / maks. bar (MPa)	0.5 (0.05) / 8 (0.8)
Vandens tiekimas	Šaltas arba karštas vanduo 2)	maks. 60 °C

1) Kitas vertes žr. techninių duomenų plokštelėje.

2) Jeigu karštas vanduo tiekiamas iš alternatyvaus energijos šaltinio (pvz., saulės baterijų), norėdami sumažinti energijos sąnaudas, naudokite karštą vandenį.

14. APLINKOS APSAUGA

Atiduokite perdirbti medžiagas, pažymėtas šiuo ženklu . Išmeskite pakuotę į atitinkamą atliekų surinkimo konteinerį, kad ji būtų perdirbta. Padėkite saugoti aplinką bei žmonių sveikatą ir surinkti bei perdirbti elektros ir elektronikos prietaisų atliekas.

Neišmeskite šiuo ženklu  pažymėtų prietaisų kartu su kitomis buitinėmis atliekomis. Atiduokite šį gaminį į vietos atliekų surinkimo punktą arba susisiekite su vietos savivaldybe dėl papildomos informacijos.

SPIS TREŚCI

1. INFORMACJE DOTYCZĄCE BEZPIECZEŃSTWA.....	28
2. WSKAZÓWKI DOTYCZĄCE BEZPIECZEŃSTWA.....	30
3. OPIS PRODUKTU.....	31
4. PANEL STEROWANIA.....	32
5. PRZED PIERWSZYM UŻYCIEM.....	33
6. WYBÓR PROGRAMU.....	34
7. USTAWIENIA PODSTAWOWE	37
8. CODZIENNA EKSPLOATACJA.....	41
9. WSKAZÓWKI I PORADY.....	43
10. KONSERWACJA I CZYSZCZENIE.....	44
11. ROZWIĄZYWANIE PROBLEMÓW.....	48
12. KARTA INFORMACYJNA PRODUKTU.....	51
13. DODATKOWE INFORMACJE TECHNICZNE.....	52

Z MYŚLĄ O TOBIE

Dziękujemy za zakup urządzenia Electrolux. Jest ono owocem dziesięcioleci doświadczeń i innowacji. To pomysłowe i stylowe urządzenie zostało zaprojektowane z myślą o Tobie. Użytkując je, możesz mieć zawsze pewność uzyskania wspaniałych efektów.

Witamy w świecie marki Electrolux!

Zapraszamy na naszą witrynę internetową, aby:



Otrzymać wskazówki dotyczące użytkowania, broszury, pomoc w rozwiązywaniu problemów oraz informacje dotyczące serwisu:

www.electrolux.com/webselfservice



Zarejestrować swój produkt i uprościć jego obsługę serwisową:

www.registerelectrolux.com



Nabyć akcesoria, materiały eksploatacyjne i oryginalne części zamienne do swojego urządzenia:

www.electrolux.com/shop

OBSŁUGA KLIENTA

Zalecamy stosowanie oryginalnych części zamiennych.

Kontaktując się z autoryzowanym centrum serwisowym, należy przygotować poniższe dane: informacje o modelu, numer produktu, numer seryjny.

Stosowne informacje można znaleźć na tabliczce znamionowej.

 Ostrzeżenie/przestroga — informacje dotyczące bezpieczeństwa

 Ogólne informacje i wskazówki

 Informacje dotyczące środowiska naturalnego

Producent zastrzega sobie możliwość wprowadzenia zmian bez wcześniejszego powiadomienia.

1. ⚠ INFORMACJE DOTYCZĄCE BEZPIECZEŃSTWA

Przed przystąpieniem do instalacji i rozpoczęciem eksploatacji urządzenia należy uważnie zapoznać się z załączoną instrukcją obsługi. Producent nie odpowiada za obrażenia ciała ani szkody spowodowane nieprawidłową instalacją lub eksploatacją urządzenia. Należy zachować instrukcję obsługi w bezpiecznym i łatwo dostępnym miejscu do wykorzystania w przyszłości.

1.1 Bezpieczeństwo dzieci i osób o ograniczonych zdolnościach ruchowych, sensorycznych lub umysłowych

- Urządzenie mogą obsługiwać dzieci po ukończeniu ósmego roku życia oraz osoby o ograniczonych zdolnościach fizycznych, sensorycznych lub umysłowych, a także nieposiadające odpowiedniej wiedzy lub doświadczenia, jeśli będą one nadzorowane lub zostaną poinstruowane w zakresie bezpiecznego korzystania z urządzenia i będą świadome związanych z tym zagrożeń.
- Dzieci w wieku od 3 do 8 lat i osoby o znacznym stopniu niepełnosprawności nie powinny zbliżać się do urządzenia, jeśli nie znajdują się pod stałym nadzorem.
- Dzieci poniżej 3 roku życia nie powinny zbliżać się do urządzenia, jeśli nie znajdują się pod stałym nadzorem.
- Nie pozwalać, aby dzieci bawiły się urządzeniem.
- Przechowywać detergenty poza zasięgiem dzieci.
- Dzieci i zwierzęta domowe nie powinny zbliżać się do urządzenia, gdy otworzone są jego drzwi.
- Dzieci nie powinny zajmować się czyszczeniem ani konserwacją urządzenia bez odpowiedniego nadzoru.

1.2 Ogólne zasady bezpieczeństwa

- Urządzenie jest przeznaczone do użytku w gospodarstwie domowym oraz do podobnych zastosowań w takich miejscach, jak:
 - gospodarstwa rolne, kuchnie w obiektach sklepowych, biurowych oraz innych placówkach pracowniczych;
 - do obsługi przez klientów w hotelach, motelach, obiektach noclegowych i innych obiektach mieszkalnych.
- Nie zmieniać parametrów technicznych urządzenia.
- Robocze ciśnienie wody (minimalne i maksymalne) musi mieścić się w granicach 0.5 (0.05) / 8 (0.8) barów (MPa)
- Maksymalna liczba kompletów wynosi 14.
- Jeśli przewód zasilający jest uszkodzony, ze względów bezpieczeństwa musi go wymienić producent, autoryzowane centrum serwisowe lub inna wykwalifikowana osoba.
- Sztucce należy wkładać do kosza na sztucce, ostrymi zakończeniami skierowanymi w dół, lub umieścić je poziomo w szufladzie na sztucce, ostrymi krawędziami skierowanymi w dół.
- Nie zostawiać urządzenia z otworzonymi drzwiami, aby zapobiec przypadkowemu nastąpieniu na nie.
- Przed przystąpieniem do konserwacji należy wyłączyć urządzenie i wyjąć wtyczkę przewodu zasilającego z gniazda.
- Do czyszczenia urządzenia nie wolno używać wody pod ciśnieniem ani pary wodnej.
- Jeśli podstawę urządzenia wyposażono w otwory wentylacyjne, nie należy ich zasłaniać np. wykładziną.
- Urządzenie należy podłączyć do instalacji wodociągowej za pomocą nowego zestawu węży dostarczonych w komplecie z urządzeniem. Nie wolno używać starego zestawu węży.

2. WSKAZÓWKI DOTYCZĄCE BEZPIECZEŃSTWA

2.1 Instalacja



OSTRZEŻENIE!

Urządzenie może zainstalować wyłącznie wykwalifikowana osoba.

- Usunąć wszystkie elementy opakowania.
- Nie instalować ani nie używać uszkodzonego urządzenia.
- Ze względów bezpieczeństwa nie należy uruchamiać urządzenia przed zainstalowaniem go w zabudowie.
- Należy postępować zgodnie z instrukcją instalacji dołączoną do urządzenia.
- Zachować ostrożność podczas przenoszenia urządzenia, ponieważ jest ono ciężkie. Należy zawsze stosować rękawice ochronne i mieć na stopach pełne obuwie.
- Nie instalować ani nie używać urządzenia w miejscach, w których panuje temperatura poniżej 0°C.
- Zainstalować urządzenie w odpowiednim i bezpiecznym miejscu, które spełnia wymagania instalacyjne.

2.2 Podłączenie do sieci elektrycznej



OSTRZEŻENIE!

Zagrozenie pożarem i porażeniem prądem elektrycznym.

- Urządzenie musi być uziemione.
- Upewnić się, że parametry na tabliczce znamionowej odpowiadają parametrom znamionowym źródła zasilania.
- Należy używać wyłącznie prawidłowo zamontowanego gniazda elektrycznego z uziemieniem.
- Nie stosować rozgałęźników ani przedłużaczy.
- Należy zwrócić uwagę, aby nie uszkodzić wtyczki ani przewodu zasilającego. Wymiany przewodu zasilającego można dokonać wyłącznie w naszym autoryzowanym centrum serwisowym.

- Podłączyć wtyczkę do gniazda elektrycznego dopiero po zakończeniu instalacji. Należy zadbać o to, aby po zakończeniu instalacji urządzenia wtyczka przewodu zasilającego była łatwo dostępna.
- Odłączając urządzenie, nie należy ciągnąć za przewód zasilający. Należy zawsze ciągnąć za wtyczkę sieciową.
- Urządzenie spełnia wymogi dyrektywy EWG.
- Urządzenie wyposażono we wtyczkę zasilającą z bezpiecznikiem 13 A. Jeśli konieczna jest wymiana bezpiecznika we wtyczce zasilającej, należy użyć bezpiecznika 13 A ASTA (BS 1362) (dotyczy tylko Wielkiej Brytanii i Irlandii).

2.3 Podłączenie do sieci wodociągowej

- Uważać, aby nie uszkodzić wężu wodnych.
- Przed podłączeniem urządzenia do nowej instalacji wodociągowej lub instalacji, z której nie korzystano przez dłuższy czas lub która była naprawiana lub do której podłączono nowe urządzenia (liczniki wody itp.), należy umożliwić wypływ wody, aż będzie ona czysta.
- Podczas pierwszego użycia urządzenia i bezpośrednio po nim należy upewnić się, że nie ma widocznych wycieków wody.
- Waż dopływowy wyposażono w zawór bezpieczeństwa i ścianki z wewnętrznym przewodem zasilającym.

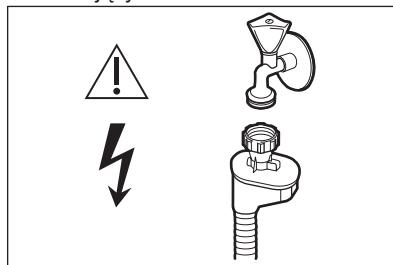

**OSTRZEŻENIE!**

Niebezpieczne napięcie.

- W razie uszkodzenia węża dopływowego należy natychmiast zamknąć zawór wody i wyjąć wtyczkę z gniazda elektrycznego. Należy skontaktować się z autoryzowanym centrum serwisowym w celu wymiany węża dopływowego.

2.4 Użytkowanie

- Nie umieszczać w urządzeniu, na nim ani w jego pobliżu łatwopalnych substancji ani przedmiotów nasączonych łatwopalnymi substancjami.
- Detergenty do zmywarki są niebezpieczne. Należy przestrzegać wskazówek dotyczących bezpieczeństwa podanych na opakowaniu detergentu.
- Nie pić wody z urządzenia ani nie wykorzystywać jej do zabawy.
- Nie wyjmować naczyń z urządzenia przed zakończeniem programu. Na naczyniach mogą pozostać resztki detergentu.

- Nie siadać ani nie stawać na otworzonych drzwiach urządzenia.
- Po otwarciu drzwi w czasie pracy urządzenia może dojść do uwolnienia gorącej pary.

2.5 Serwis

- Aby naprawić urządzenie, należy skontaktować się z autoryzowanym centrum serwisowym.
- Należy stosować wyłącznie oryginalne części zamienne.

2.6 Utylizacja**OSTRZEŻENIE!**

Występuje zagrożenie odniesieniem obrażeń ciała lub uduszeniem.

- Odłączyć urządzenie od źródła zasilania.
- Odciąć i wyrzucić przewód zasilający.
- Wymontować zatrzask drzwi, aby uniemożliwić zamknięcie się drzwi lub zwierząt w urządzeniu.

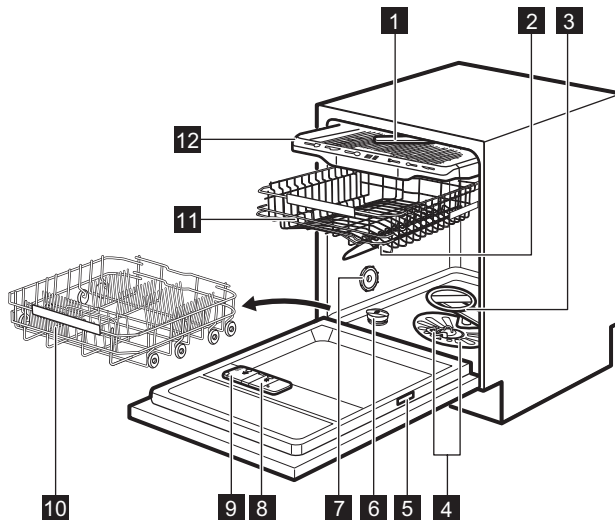
3. OPIS PRODUKTU

1 Sufitowe ramię spryskujące

2 Górne ramię spryskujące

- | | |
|--|-------------------------------|
| 3 Dolne ramię spryskujące | 9 Dozownik detergentu |
| 4 Filtry | 10 Dolny kosz |
| 5 Tabliczka znamionowa | 11 Górny kosz |
| 6 Zbiornik soli | 12 Szuflada na sztućce |
| 7 Otwór wentylacyjny | |
| 8 Dozownik płynu nabłyszczającego | |

4. PANEL STEROWANIA

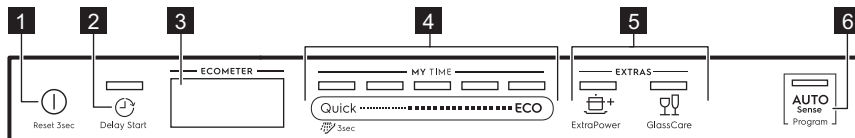

- | | |
|-------------------------------|-----------------------------------|
| 1 Przycisk Wł./Wył. | 5 Przyciski funkcji EXTRAS |
| 2 Przycisk Delay Start | 6 Przycisk AUTO Sense |
| 3 Wyświetlacz | |
| 4 Pasek wyboru MY TIME | |

4.1 Wyświetlacz

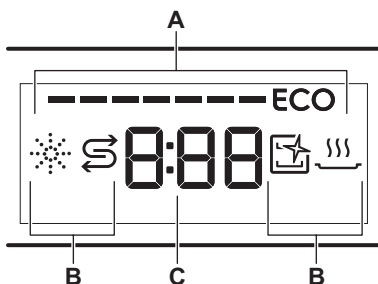

- A. ECOMETER
 B. Wskaźniki
 C. Wskazanie czasu

4.3 Wskaźniki



Wskaźnik	Opis
	Wskaźnik poziomu płynu nabłyszczającego. Włącza się, gdy dozownik płynu nabłyszczającego wymaga uzupełnienia. Patrz rozdział „Przed pierwszym użyciem”.
	Wskaźnik poziomu soli. Włącza się, gdy zbiornik soli wymaga napełnienia. Patrz rozdział „Przed pierwszym użyciem”.

4.2 ECOMETER



Wskaźnik ECOMETER pokazuje, w jaki sposób wybór programu wpływa na zużycie wody i energii. Im więcej świeci się pasków, tym niższe jest zużycie.

ECO wskazuje najbardziej przyjazny środowisku wybór programu dla średnio zabrudzonych naczyń.

Wskaźnik	Opis
	Wskaźnik funkcji Machine Care. Włącza się, gdy niezbędne jest wy-czyszczenie wnętrza urządzenia przy użyciu programu Machine Care. Patrz „ Konserwacja i czyszczenie ”.
	Wskaźnik fazy suszenia. Świeci się, jeśli wybrano program z fazą su-szenia. Miga podczas fazy suszenia. Patrz „ Wybór programu ”.

5. PRZED PIERWSZYM UŻYCIEM

1. **Sprawdzić, czy bieżący poziom zmiękczenia wody odpowiada twardości wody doprowadzanej do urządzenia. Jeśli nie, dostosować poziom zmiękczenia wody.**
2. Napełnić zbiornik soli.
3. Napełnić dozownik płynu nabtyszczającego.
4. Odkręcić zawór wody.
5. Uruchomić program Quick, aby usunąć wszelkie zanieczyszczenia i pozostałości z procesu produkcyjnego. Nie stosować detergentu ani nie umieszczać naczyń w koszach.

Po uruchomieniu programu urządzenie zacznie aktywować żywicę w zmiękczaczu wody – może to potrwać do 5 minut. Faza zmywania rozpocznie się dopiero po zakończeniu tego procesu. Procedura jest powtarzana okresowo.

5.1 Zbiornik soli



UWAGA!

Stosować wyłącznie grubą sól przeznaczoną do zmywarek. Sól drobnoziarnista zwiększa ryzyko korozji.

Sól aktywuje żywicę w zmiękczaczu wody oraz zapewnia dobre efekty zmywania podczas codziennej eksploatacji.

Napełnianie zbiornika soli

1. Obrócić pokrywkę zbiornika soli w lewo i ją zdjąć.
2. Wlać 1 litr wody do zbiornika soli (tylko za pierwszym razem).

3. Napełnić zbiornik soli 1 kg soli (do pełna).

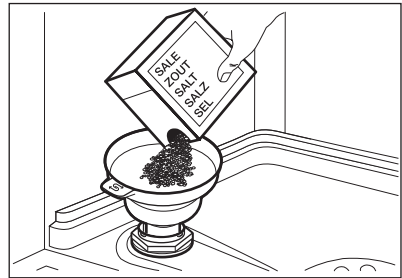

4. Ostrożnie potrząsnąć lejkiem, trzymając go za uchwyt, aby opróżnić go ze wszystkich granulek.
5. Usunąć sól rozsypaną wokół otworu zbiornika soli.

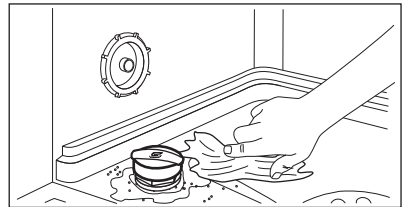

6. Obrócić pokrywkę zbiornika soli w prawo, aby zamknąć zbiornik soli.



UWAGA!

Podczas napełniania zbiornika soli może się z niego wydostawać woda i sól. Dlatego po napełnieniu zbiornika soli należy niezwłocznie uruchomić program zmywania, aby zapobiec korozji.

5.2 Napełnianie dozownika płynu nablyszczającego

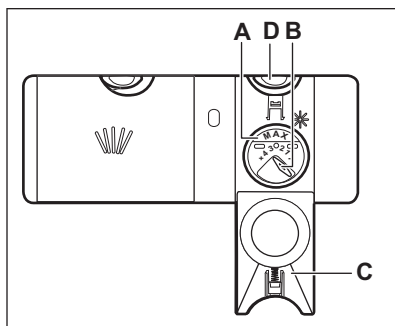

UWAGA!

Należy stosować wyłącznie płyn nablyszczający przeznaczony do zmywarek.

1. Nacisnąć przycisk zwalniający (D), aby otworzyć pokrywę (C).
2. Wlać płyn nablyszczający do dozownika (A), aż osiągnie poziom napełnienia „max”.
3. Rozlany płyn nablyszczający należy usunąć za pomocą chłonnej szmatki, aby zapobiec powstaniu zbyt dużej ilości piany.
4. Zamknąć pokrywę. Upewnić się, że przycisk zwalniający jest odpowiednio zablokowany.



Dozowanie płynu nablyszczającego można wyregulować za pomocą pokrętki (B) między pozycją 1 (najmniejsza ilość) a pozycją 4 lub 6 (największa ilość).

6. WYBÓR PROGRAMU

6.1 MY TIME

Korzystając z paska wyboru MY TIME, można wybrać odpowiedni cykl zmywania w oparciu o czas trwania programu – od 30 minut do 4 godzin.

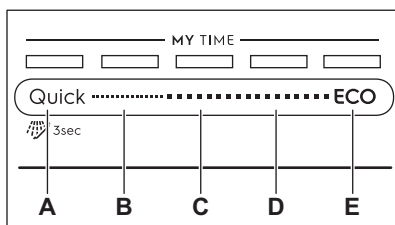

- Quick** to najkrótszy program (30min), przeznaczony do zmywania świeżo i lekko zabrudzonych naczyń.
- Płukanie wstępne (15min)** to program przeznaczony do spłukiwania pozostałości potraw z naczyń. Zapobiega on powstawaniu nieprzyjemnego zapachu w urządzeniu. W tym programie nie należy stosować detergentu.
- 1h** to program przeznaczony do zmywania świeżo i lekko zabrudzonych naczyń.

- 1h 30min** to program przeznaczony do zmywania i suszenia średnio zabrudzonych naczyń.
- 2h 40min** to program przeznaczony do zmywania i suszenia mocno zabrudzonych naczyń.
- ECO** to najdłuższy program (4h), zapewniający największą efektywność zużycia wody i energii elektrycznej podczas zmywania średnio zabrudzonych naczyń i sztućców. Jest to program standardowy dla ośrodków przeprowadzających testy.

6.2 EXTRAS

Aby dostosować wybór programu do własnych potrzeb, można włączyć opcję EXTRAS.

ExtraPower

 ExtraPower zapewnia lepsze efekty zmywania w ramach wybranego programu. Opcja ta powoduje podniesienie temperatury i wydłużenie czasu zmywania.

GlassCare

 GlassCare umożliwia włączenie opcji specjalnej ochrony delikatnych naczyń. Opcja ta zapobiega gwałtownym zmianom temperatury zmywania w ramach wybranego programu i obniża ją do wartości 45 °C. Zapobiega to uszkodzeniu zwłaszcza szklanych naczyń.

6.3 AUTO Sense

Program AUTO Sense automatycznie dostosowuje cykl zmywania do rodzaju ładunku.

Urządzenie rozpoznaje stopień zabrudzenia oraz ilość naczyń znajdujących się w koszach. Następnie dostosowuje temperaturę i ilość wody oraz czas trwania programu.

6.4 Przegląd programów

Program	Rodzaj załadunku	Stopień zabrudzenia	Fazy programu	EXTRAS
Quick	<ul style="list-style-type: none"> Naczynia Sztućce 	<ul style="list-style-type: none"> Świeże 	<ul style="list-style-type: none"> Zmywanie 50°C Płukanie pośrednie Płukanie końcowe 45°C AirDry 	<ul style="list-style-type: none"> ExtraPower GlassCare
 Płukanie wstępne	<ul style="list-style-type: none"> Dowolny ładunek 	<ul style="list-style-type: none"> Dowolny stopień zabrudzenia 	<ul style="list-style-type: none"> Mycie wstępne 	W tym programie nie można włączyć opcji EXTRAS.
1h	<ul style="list-style-type: none"> Naczynia Sztućce 	<ul style="list-style-type: none"> Świeże Lekko zaschnięte 	<ul style="list-style-type: none"> Zmywanie 60°C Płukanie pośrednie Płukanie końcowe 50 °C AirDry 	<ul style="list-style-type: none"> ExtraPower GlassCare
1h 30min	<ul style="list-style-type: none"> Naczynia Sztućce Garnki Patelnie 	<ul style="list-style-type: none"> Normalny Lekko zaschnięte 	<ul style="list-style-type: none"> Zmywanie 60°C Płukanie pośrednie Płukanie końcowe 55°C Suszenie AirDry 	<ul style="list-style-type: none"> ExtraPower GlassCare
2h 40min	<ul style="list-style-type: none"> Naczynia Sztućce Garnki Patelnie 	<ul style="list-style-type: none"> Średnie do dużego Zaschnięte 	<ul style="list-style-type: none"> Mycie wstępne Zmywanie 60°C Płukanie pośrednie Płukanie końcowe 55°C Suszenie AirDry 	<ul style="list-style-type: none"> ExtraPower GlassCare

Program	Rodzaj załadunku	Stopień zabrudzenia	Fazy programu	EXTRAS
ECO	<ul style="list-style-type: none"> Naczynia Sztućce Garnki Patelnie 	<ul style="list-style-type: none"> Normalny Lekko zabrudzone 	<ul style="list-style-type: none"> Mycie wstępne Zmywanie 50°C Płukanie pośrednie Płukanie końcowe 55°C Suszenie AirDry 	<ul style="list-style-type: none"> ExtraPower GlassCare
AUTO Sense	<ul style="list-style-type: none"> Naczynia Sztućce Garnki Patelnie 	Program dostosowuje się do stopnia zabrudzenia.	<ul style="list-style-type: none"> Mycie wstępne Zmywanie 50-60°C Płukanie pośrednie Płukanie końcowe 55°C Suszenie AirDry 	W tym programie nie można włączyć opcji EXTRAS.
Machine Care	<ul style="list-style-type: none"> Bez ładunku 	Program przeznaczony do czyszczenia wnętrza urządzenia.	<ul style="list-style-type: none"> Zmywanie 65°C Płukanie pośrednie Płukanie końcowe 50°C AirDry 	W tym programie nie można włączyć opcji EXTRAS.

Parametry eksploatacyjne

Program ¹⁾	Zużycie wody (l)	Zużycie energii (kWh)	Czas (min)
Quick	9.9 - 12.1	0.56 - 0.69	30
Płukanie wstępne	4.1 - 5.0	0.01 - 0.04	15
1h	10.4 - 12.7	0.83 - 0.96	60
1h 30min	10.3 - 12.6	0.96 - 1.09	90
2h 40min	9.8 - 12.0	1.05 - 1.18	160
ECO	10.5	0.832	240
AUTO Sense	8.7 - 12.0	0.75 - 1.18	120 - 170
Machine Care	8.9 - 10.9	0.60 - 0.72	60

¹⁾ Parametry eksploatacyjne mogą ulec zmianie w zależności od ciśnienia i temperatury wody, zmian w napięciu zasilania, użytych opcji oraz ilości naczyń.

Informacje dla ośrodków przeprowadzających testy

Aby uzyskać potrzebne informacje dotyczące przeprowadzania testów wydajności (np. zgodnie z normą EN60436), należy przesłać wiadomość e-mail na adres:

info.test@dishwasher-production.com

W wiadomości należy podać numer produktu (PNC), który znajduje się na tabliczce znamionowej urządzenia.

Więcej informacji na temat zmywarki znajduje się w instrukcji obsługi dołączonej do urządzenia.

7. USTAWIENIA PODSTAWOWE

Zależnie od potrzeb można skonfigurować urządzenie, zmieniając ustawienia podstawowe.

Lp.	Ustawienia	Wartości	Opis ¹⁾
1	Twardość wody	Poziomy od 1L do 10L (wartość domyślna: 5L)	Regulacja poziomu zmiękczenia wody zależnie od twardości wody w danym rejonie.
2	Powiadomienie o konieczności uzupełnienia płynu nabysszczającego	On (wartość domyślna) Off	Włączyć lub wyłączyć dopływ płynu nabysszczającego.
3	Dźwięk zakończenia	On Off (wartość domyślna)	Włączenie lub wyłączenie sygnału dźwiękowego zakończenia programu.
4	Automatyczne otwieranie drzwi	On (wartość domyślna) Off	Włączenie lub wyłączenie funkcji AirDry.
5	Dźwięki przycisków	On (wartość domyślna) Off	Włączenie lub wyłączenie dźwięku towarzyszącego naciskaniu przycisków.
6	Wybór ostatniego programu	On Off (wartość domyślna)	Włączenie lub wyłączenie automatycznego wyboru ostatnio używanego programu wraz z zapisanymi opcjami.
7	Wyświetlanie na podłodze	On (wartość domyślna) Off	Włączenie lub wyłączenie funkcji Time-Beam.

¹⁾ Więcej szczegółowych informacji zawarto w tym rozdziale.

Ustawienia podstawowe można zmieniać w trybie ustawiania.

Gdy urządzenie jest w trybie ustawiania, paski wskaźnika ECOMETER

odpowiadają dostępnym ustawieniom. Po dokonaniu wyboru ustawienia odpowiadający mu pasek wskaźnika ECOMETER zaczyna migać.

Kolejność ustawień podstawowych przedstawionych w tabeli odpowiada kolejności ustawień na wskaźniku ECOMETER:

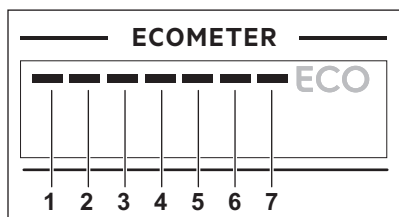

7.1 Zmiękczenie wody

Zmiękczacze wody usuwa z wody substancje mineralne, które mogą mieć negatywny wpływ na efekty zmywania lub na pracę urządzenia.

Im wyższa zawartość substancji mineralnych, tym twardsza jest woda.

Twardość wody

Stopnie niemiekkie (°dH)	Stopnie francuskie (°fH)	mmol / l	Stopnie Clarka	Poziom zmiękczenia wody
47 - 50	84 - 90	8.4 - 9.0	58 - 63	10
43 - 46	76 - 83	7.6 - 8.3	53 - 57	9
37 - 42	65 - 75	6.5 - 7.5	46 - 52	8
29 - 36	51 - 64	5.1 - 6.4	36 - 45	7
23 - 28	40 - 50	4.0 - 5.0	28 - 35	6
19 - 22	33 - 39	3.3 - 3.9	23 - 27	5 1)
15 - 18	26 - 32	2.6 - 3.2	18 - 22	4
11 - 14	19 - 25	1.9 - 2.5	13 - 17	3
4 - 10	7 - 18	0.7 - 1.8	5 - 12	2
<4	<7	<0.7	< 5	1 2)

1) Ustawienie fabryczne.

2) Przy tym poziomie nie stosować soli.

Niezależnie od rodzaju stosowanego detergentu należy ustawić prawidłowy poziom twardości wody, aby wskaźnik poziomu soli był włączony.

Twardość wody jest mierzona w równoważnych skalach.

Zmiękczenie powinno być dostosowane do stopnia twardości wody doprowadzonej do urządzenia. W lokalnym zakładzie wodociągowym można uzyskać informację na temat twardości wody. Istotne jest ustawienie właściwego poziomu zmiękczenia wody, aby zapewnić dobre efekty zmywania.

i Zmiękczenie twardej wody powoduje zwiększenie zużycia wody i energii oraz wydłużenie czasu trwania programu. Im wyższy poziom zmiękczenia wody, tym wyższe jest jej zużycie i dłuższy czas trwania programu.

i Tabletki wieloskładnikowe zawierające sól nie są wystarczająco skuteczne, aby zmiękczyć twardą wodę.

7.2 Powiadomienie o konieczności uzupełnienia płynu nabłyszczającego

Płyn nabłyszczający umożliwia wysuszenie naczyń bez smug i plam. Jest on automatycznie podawany podczas fazy płukania gorącą wodą.

Gdy komora na płyn nabłyszczający jest pusta, włącza się wskaźnik płynu nabłyszczającego, informując o konieczności uzupełnienia płynu. Jeśli podczas stosowania wyłącznie tabletek wieloskładnikowych efekty suszenia są zadowalające, można wyłączyć powiadomienie o konieczności uzupełnienia płynu nabłyszczającego. Jednak aby zapewnić najlepsze efekty suszenia, należy zawsze używać płynu nabłyszczającego.

Stosując standardowe tabletki wieloskładnikowe bez środka nabłyszczającego, należy włączyć funkcję powiadomienia, aby wskaźnik sygnalizujący konieczność uzupełnienia płynu pozostał aktywny.

7.3 Dźwięk zakończenia

Można włączyć lub wyłączyć sygnał dźwiękowy, który jest emitowany po zakończeniu programu.



Sygnaty dźwiękowe sygnalizują również nieprawidłowe działanie urządzenia. Tych sygnałów dźwiękowych nie można wyłączyć.

7.4 AirDry

Funkcja AirDry poprawia skuteczność suszenia. Podczas fazy suszenia drzwi otwierają się automatycznie i pozostają otwarte.

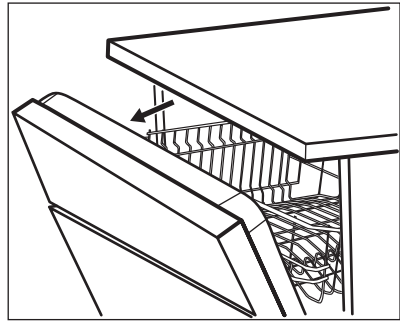

Funkcja AirDry włącza się automatycznie we wszystkich programach z wyjątkiem programu Płukanie wstępne.



UWAGA!

Nie należy zamykać drzwi urządzenia w ciągu 2 minut od ich automatycznego otwarcenia. Może to spowodować uszkodzenie urządzenia.



UWAGA!

Jeśli do urządzenia mają dostęp dzieci, zaleca się wyłączenie funkcji AirDry. Samoczynne otwarcenie się drzwi może być dla nich niebezpieczne.

7.5 Dźwięki przycisków

Naciskaniu przycisków na panelu sterowania towarzyszy dźwięk klikania. Dźwięk ten można włączyć.

7.6 Wybór ostatniego programu

Możliwe jest ustawienie automatycznego wyboru ostatnio używanego programu wraz z zapisanymi opcjami.

Powoduje to zapisanie ostatniego zakończonego programu przed wyłączeniem urządzenia. Jest on następnie automatycznie wybierany po włączeniu urządzenia.

Jeśli opcja wyboru ostatniego programu jest wyłączona, domyślnym programem jest program ECO.

7.7 TimeBeam

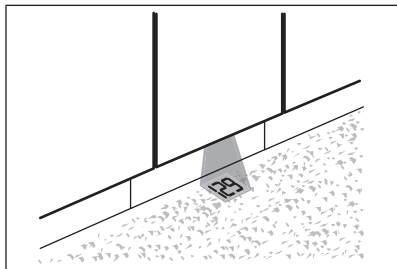

Wyświetlacz TimeBeam wyświetla następujące informacje na podłodze pod drzwiami urządzenia:

- Czas trwania programu, gdy rozpocznie się program.
- **0:00** oraz **CLEAN** po zakończeniu programu.
- **DELAY** oraz odliczany czas opóźnienia, gdy włączona jest funkcja opóźnienia rozpoczęcia programu.
- Kod alarmu w razie nieprawidłowego działania urządzenia.



Otworzenie drzwi przez funkcję AirDry powoduje wyłączenie wyświetlacza TimeBeam. Pozostały czas bieżącego programu należy sprawdzić na wyświetlaczu panelu sterowania.

7.8 Tryb ustawiania

Nawigacja w trybie ustawiania

Do nawigacji w trybie ustawiania służy pasek wyboru MY TIME.

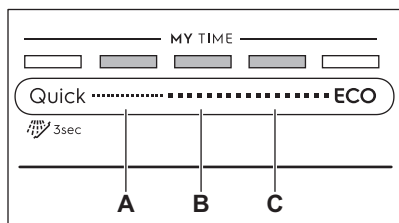

- A. Przycisk **Wstecz**
 B. Przycisk **OK**
 C. Przycisk **Dalej**

Przyciski **Wstecz** i **Dalej** umożliwiają przełączanie między ustawieniami podstawowymi i zmianę ich wartości.

Przycisk **OK** umożliwia wybór wybranego ustawienia i potwierdzenie zmiany jego wartości.

Uruchamianie trybu ustawiania

Przed uruchomieniem programu można przejść do trybu ustawiania. Jest to niemożliwe podczas trwania programu.

Aby przejść do trybu ustawiania, należy nacisnąć jednocześnie i przytrzymać

Quick i **ECO** przez ok. 3 sekundy. Zaświecą się kontrolki przycisków **Wstecz**, **OK** i **Dalej**.

Zmiana ustawienia

Upewnić się, że urządzenie jest w trybie ustawiania.

1. Nacisnąć **Wstecz** lub **Dalej**, aby wybrać pasek wskaźnika ECOMETER odpowiadający żadanemu ustawieniu.
 - Pasek wskaźnika ECOMETER odpowiadający wybranemu ustawieniu zacznie migać.
 - Na wyświetlaczu pojawi się wartość wybranego ustawienia.
2. Nacisnąć **OK**, aby przejść do ustawienia.
 - Pasek wskaźnika ECOMETER odpowiadający wybranemu ustawieniu zacznie świecić w sposób ciągły. Pozostałe paski będą wyłączone.
 - Wartość aktualnego ustawienia będzie migać.
3. Nacisnąć **Wstecz** lub **Dalej**, aby zmienić wartość.
4. Nacisnąć **OK**, aby potwierdzić ustawienie.
 - Nowe ustawienie zostanie zapisane.
 - Urządzenie powróci do wyświetlania listy ustawień podstawowych.
5. Nacisnąć jednocześnie i przytrzymać **Quick** i **ECO** przez ok. 3 sekundy, aby wyjść z trybu ustawiania.

Urządzenie powróci do trybu wyboru programów.

Zapisane ustawienia pozostaną w pamięci do czasu ich ponownej zmiany.

8. CODZIENNA EKSPLOATACJA

1. Odkręcić zawór wody.
2. Nacisnąć i przytrzymać **Ⓚ**, aż urządzenie się włączy.
3. Napełnić zbiornik soli, jeśli jest pusty.
4. Napełnić dozownik płynu nabyliczającego, jeśli jest pusty.
5. Załadować kosze.
6. Dodać detergent.
7. Wybrać i uruchomić program.
8. Po zakończeniu programu zamknąć zawór wody.

8.1 Stosowanie detergentu

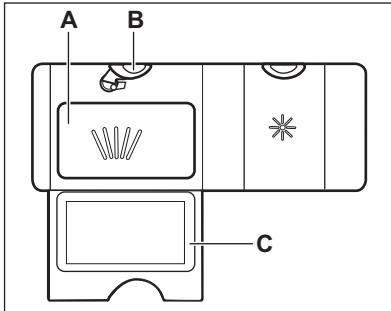

1. Nacisnąć przycisk zwalniający (**B**), aby otworzyć pokrywę (**C**).
2. Umieścić detergent, w postaci proszku lub tabletki, w przegródce (**A**).
3. Jeśli program przewiduje fazę zmywania wstępnego, umieścić niewielką ilość detergentu na wewnętrznej stronie drzwi urządzenia.
4. Zamknąć pokrywę. Upewnić się, że przycisk zwalniający jest odpowiednio zablokowany.

8.2 Wybór i uruchamianie programu przy użyciu paska wyboru MY TIME

1. Przesunąć palcem wzdłuż paska wyboru MY TIME, aby wybrać odpowiedni program.





- Zaświeci się kontrolka wybranego programu.
 - Wskaźnik ECOMETER pokaże poziom zużycia wody i energii.
 - Wyświetlacz wyświetli czas trwania programu.
2. W razie potrzeby włączyć odpowiednią opcję EXTRAS.
 3. Zamknąć drzwi urządzenia, aby uruchomić program.

8.3 Wybór i uruchamianie programu Płukanie wstępne

1. Aby wybrać  Płukanie wstępne, należy nacisnąć Quick i przytrzymać przez 3 sekundy.
 - Zaświeci się kontrolka wybranego programu.
 - Wskaźnik ECOMETER pozostanie wyłączony.
 - Wyświetlacz wyświetli czas trwania programu.
2. Zamknąć drzwi urządzenia, aby uruchomić program.

8.4 Włączanie opcji EXTRAS

1. Wybrać program, używając paska wyboru MY TIME.
2. Nacisnąć przycisk wybranej opcji, aby ją włączyć.
 - Zaświeci się kontrolka przycisku.
 - Wyświetlacz wyświetli zaktualizowany czas trwania programu.
 - Wskaźnik ECOMETER pokaże zaktualizowany poziom zużycia wody i energii.

-  Domyślnie opcje należy zawsze włączać przed uruchomieniem programu. Jeśli włączona jest funkcja wyboru ostatniego programu, zostaną wraz z nim włączone zapisane opcje.
-  Opcji nie można włączać ani wyłączać w trakcie programu.
-  Nie wszystkie opcje są ze sobą zgodne.
-  Włączenie opcji często wpływa na zużycie wody i energii oraz na czas trwania programu.

8.5 Uruchamianie programu AUTO Sense

1. Nacisnąć .
 - Zaświeci się kontrolka przycisku.
 - Wyświetlacz wyświetli najdłuższy możliwy czas trwania programu.

 W tym programie nie można włączyć opcji MY TIME i EXTRAS.

2. Zamknąć drzwi urządzenia, aby uruchomić program.

Urządzenie wykrywa rodzaj ładunku i odpowiednio dostosowuje cykl zmywania. Podczas trwania cyklu kilkakrotnie włączają się czujniki i wstępnie określony czas trwania programu może ulec skróceniu.

8.6 Opóźnienie rozpoczęcia programu

1. Wybrać program.
2. Nacisnąć kilkakrotnie , aż na wyświetlaczu pojawi się żądany czas opóźnienia (od 1 do 24 godzin). Zaświeci się kontrolka przycisku.
3. Zamknąć drzwi urządzenia, aby uruchomić odliczanie.

Podczas odliczania nie można zmienić czasu opóźnienia ani wybranego programu.

Po zakończeniu odliczania czasu nastąpi uruchomienie programu.

8.7 Anulowanie opóźnienia rozpoczęcia programu w trakcie odliczania

Nacisnąć  i przytrzymać przez około 3 sekundy.

Urządzenie powróci do trybu wyboru programów.

 Po anulowaniu opóźnienia rozpoczęcia programu należy ponownie wybrać program.

8.8 Anulowanie trwającego programu

Nacisnąć  i przytrzymać przez około 3 sekundy.

Urządzenie powróci do trybu wyboru programów.

 Przed uruchomieniem nowego programu należy upewnić się, że w dozowniku znajduje się detergent.

8.9 Otwieranie drzwi w trakcie pracy urządzenia

Otworzenie drzwi w trakcie działania programu powoduje zatrzymanie urządzenia. Może mieć to wpływ na zużycie energii i czas trwania programu. Po zamknięciu drzwi urządzenie kontynuuje pracę od momentu jej przerwania.

 Po otwarciu drzwi na dłużej niż 30 sekund podczas fazy suszenia bieżący program zostanie zakończony. Nie dotyczy to otwarcenia drzwi przez funkcję AirDry.

8.10 Funkcja Auto Off

Funkcja ta oszczędza energię, wyłączając urządzenie, gdy nie jest ono używane.

Funkcja uruchamia się automatycznie:

- Po zakończeniu programu.
- Po upływie 5 minut, jeśli nie uruchomiono programu.

8.11 Zakończenie programu

Po zakończeniu programu na wyświetlaczu widoczne jest wskazanie 0:00.

Funkcja Auto Off automatycznie wyłączy urządzenie.

Wszystkie przyciski są nieaktywne z wyjątkiem przycisku wł./wył.

9. WSKAZÓWKI I PORADY

9.1 Ogólne wskazówki

Stosowanie się do poniższych wskazówek pozwoli zapewnić optymalne efekty zmywania i suszenia w codziennej eksploatacji oraz przyczyni się do ochrony środowiska.

- Większe resztki żywności z naczyń należy wyrzucić do kosza.
- Nie opłukiwać naczyń ręcznie. W razie potrzeby wybrać program z fazą zmywania wstępnego.
- Należy zawsze wykorzystywać całą pojemność koszy.
- Upewnić się, że przedmioty w koszach nie stykają się ze sobą ani się nie zastaniają. Tylko wtedy woda będzie mogła dotrzeć do wszystkich naczyń.
- Można osobno stosować detergent, płyn nabłyszczający i sól do zmywarek lub tabletki wieloskładnikowe (np. typu „Wszystko w jednym”). Postępować zgodnie ze wskazówkami na opakowaniu.
- Ustawić odpowiedni program dla określonego rodzaju naczyń i stopnia ich zabrudzenia. ECO zapewnia największą efektywność zużycia wody i energii.

9.2 Stosowanie soli, płynu nabłyszczającego i detergentu

- Należy stosować wyłącznie sól, płyn nabłyszczający i detergent do zmywarek. Inne produkty mogą uszkodzić urządzenie.
- Aby zapewnić optymalne efekty zmywania i suszenia, do twardej i bardzo twardej wody zaleca się stosowanie zwykłego detergentu do

zmywarek (proszku, żelu lub tabletek bez dodatkowych składników), płynu nabłyszczającego i soli.

- Detergent w tabletkach nie rozpuszcza się całkowicie w trakcie krótkich programów. Zaleca się stosowanie tabletek przy długich programach, aby zapobiec osadzeniu się detergentu na naczyniach.
- Nie używać większej ilości detergentu niż zalecana. Postępować zgodnie ze wskazówkami podanymi na opakowaniu detergentu.

9.3 Postępowanie w przypadku zaprzestania korzystania z tabletek wieloskładnikowych

Przed rozpoczęciem stosowania oddzielnie dozowanego detergentu, soli i płynu nabłyszczającego należy wykonać poniższe czynności:

1. Ustawić najwyższy poziom zmiękczenia wody.
2. Upewnić się, że zbiornik soli oraz dozownik płynu nabłyszczającego są pełne.
3. Uruchomić program Quick. Nie dodawać detergentu ani nie umieszczać naczyń w koszach.
4. Po zakończeniu programu ustawić stopień zmiękczenia wody odpowiednio do twardości wody doprowadzanej do urządzenia.
5. Wyregulować dozowanie płynu nabłyszczającego.

9.4 Przed rozpoczęciem programu

Przed rozpoczęciem programu upewnić się, że:

- filtry są czyste i prawidłowo założone;
- pokrywa zbiornika soli nie jest poluzowana;
- ramiona spryskujące nie są zatkane;
- w zmywarce znajduje się sól do zmywarek i płyn nabłyszczający (chyba że stosowane są wieloskładnikowe tabletki z detergentem);
- ułożenie naczyń i przyborów kuchennych w koszach jest prawidłowe;
- program jest odpowiedni do danego rodzaju załadunku i stopnia zabrudzenia;
- użyto prawidłowej ilości detergentu.
- Namoczyć naczynia z resztkami przypalonych potraw przed ich umyciem w urządzeniu.
- Wkłęśle naczynia (kubki, szklanki i miski) układać dnem do góry.
- Upewnić się, że szklanki nie stykają się ze sobą.
- Lekkie elementy umieścić w górnym koszu. Upewnić się, że naczynia się nie przemieszczają swobodnie.
- Sztuczce oraz małe przedmioty umieścić w szufladzie na sztuczce.
- Przed uruchomieniem programu upewnić się, że ramiona spryskujące swobodnie się obracają.

9.5 Ładowanie koszy

- W urządzeniu należy zmywać wyłącznie przedmioty przystosowane do mycia w zmywarce.
- Nie myć w urządzeniu elementów wykonanych z drewna, rogu, aluminium, cynotowiu i miedzi.
- Nie myć w urządzeniu przedmiotów, które mogą pochłaniać wodę (gąbki, ściereczki).
- Usunąć z naczyń duże resztki potraw.

9.6 Opróżnianie koszy

1. Przed wyjęciem naczyń ze zmywarki poczekać, aż wystygną. Gorące naczynia łatwo ulegają uszkodzeniu.
2. Najpierw wyjmować naczynia z dolnego kosza, a potem z górnego.



Po zakończeniu programu na wewnętrznych powierzchniach urządzenia ciągle może pozostawać woda.

10. KONSERWACJA I CZYSZCZENIE



OSTRZEŻENIE!

Przed przystąpieniem do konserwacji bez użycia programu Machine Care należy wyłączyć urządzenie i wyjąć wtyczkę przewodu zasilającego z gniazda elektrycznego.



Brudne filtry i zapchane ramiona spryskujące pogarszają efekt zmywania. Należy regularnie sprawdzać te elementy i w razie potrzeby je czyścić.

10.1 Machine Care

Machine Care to program, który zapewnia optymalne efekty czyszczenia wnętrza urządzenia. Usuwa osady z kamienia i tłuszczu.



Gdy urządzenie wykryje potrzebę czyszczenia, zaświeci się wskaźnik . Uruchomić program Machine Care, aby wyczyścić wnętrze urządzenia.

Uruchamianie programu Machine Care



Przed uruchomieniem programu Machine Care należy oczyścić filtry i ramiona spryskujące.

1. Użyć preparatu odkamieniającego lub czyszczącego przeznaczonego specjalnie do zmywarek. Postępować zgodnie ze wskazówkami na opakowaniu. Nie umieszczać naczyń w koszach.
2. Nacisnąć jednocześnie i przytrzymać  i **AUTO** _{Sense} przez ok. 3 sekundy.

Zaczną migać wskaźniki  i . Wyświetlacz wyświetli czas trwania programu.

3. Zamknąć drzwi urządzenia, aby uruchomić program.

Po zakończeniu programu wskaźnik  zgaśnie.

10.2 Czyszczenie wnętrza

- Urządzenie, w tym gumową uszczelkę drzwi, należy czyścić miękką wilgotną szmatką.
- Nie używać produktów ściernych, myjek do szorowania, ostrych narzędzi, silnych środków chemicznych, szorstkich myjek ani rozpuszczalników.
- Aby zapewnić wydajność urządzenia, należy co najmniej raz na dwa miesiące stosować środki czyszczące przeznaczone specjalnie do zmywarek. Należy ściśle przestrzegać wskazówek umieszczonych na opakowaniu produktu.
- W celu zapewnienia optymalnych efektów czyszczenia należy uruchomić program Machine Care.

10.3 Czyszczenie obudowy

- Czyścić urządzenie za pomocą wilgotnej szmatki.
- Używać wyłącznie neutralnych detergentów.
- Nie używać produktów ściernych, myjek do szorowania ani rozpuszczalników.

10.4 Czyszczenie filtrów

System filtrów składa się z 3 części.

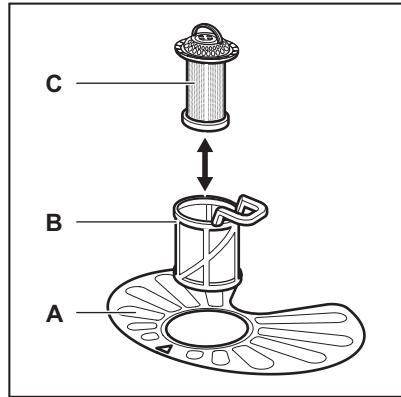

1. Obrócić filtr (B) przeciwnie do ruchu wskazówek zegara i go wyjąć.

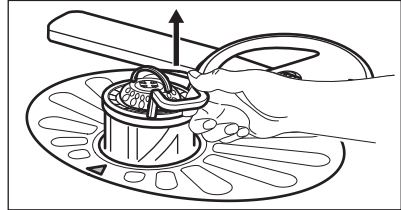
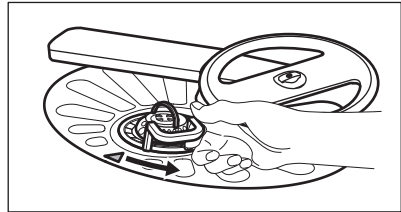

2. Wyjąć filtr (C) z filtra (B).
3. Wyjąć filtr płaski (A).

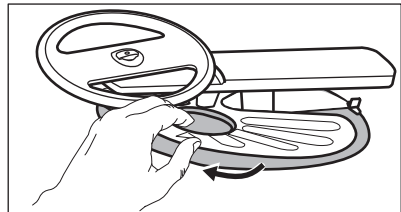

4. Umyć filtry.

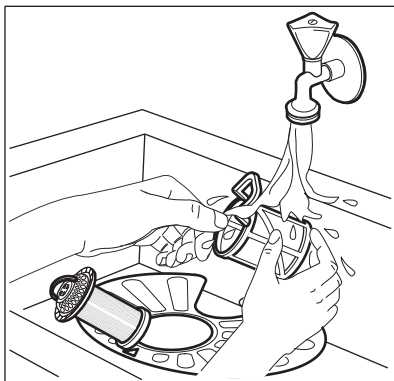

5. Upewnić się, że wokół krawędzi osadnika nie znajdują się resztki żywności ani zanieczyszczenia.
6. Włożyć na miejsce filtr (A). Upewnić się, że jest prawidłowo umieszczony pod 2 prowadnicami.

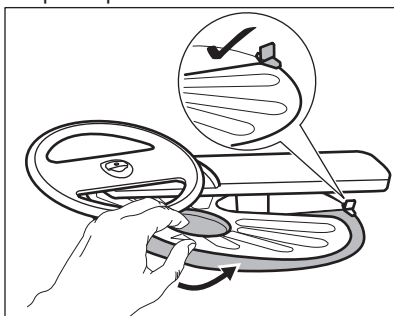

7. Włożyć filtry (B) i (C).
8. Włożyć filtr (B) do filtra płaskiego (A). Obrócić zgodnie z ruchem wskazówek zegara, aż się zablokuje.

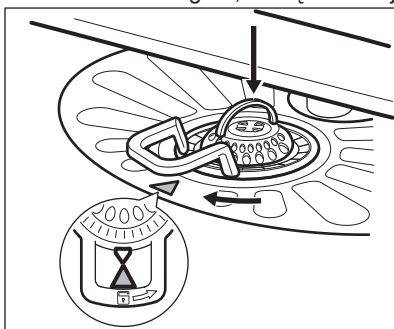
**UWAGA!**

Nieprawidłowe umiejscowienie filtrów może skutkować niezadowolającymi efektami zmywania i uszkodzeniem urządzenia.

10.5 Czyszczenie dolnego ramienia spryskującego

Zaleca się regularne czyszczenie dolnego ramienia spryskującego, aby zapobiec zatkaniu znajdujących się w nim otworów.

Zatkanie otworów może być przyczyną niezadowolających efektów zmywania.

1. Aby wyjąć dolne ramię spryskujące, pociągnąć je do góry.

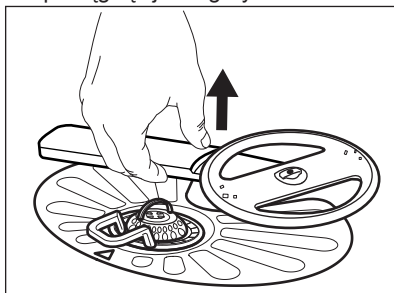

2. Umyć ramię spryskujące pod bieżącą wodą. Za pomocą spiczastego przedmiotu, np. wykałaczki, usunąć zabrudzenia z otworów.

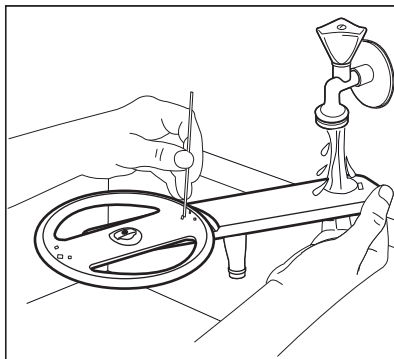

3. Aby z powrotem zamontować ramię spryskujące, wcisnąć je do dołu.

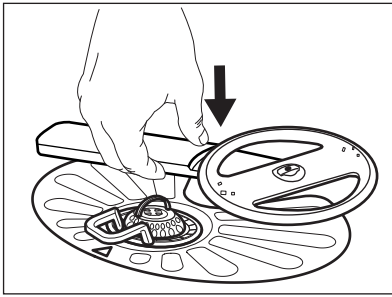

10.6 Czyszczenie sufitowego ramienia spryskującego

Zaleca się regularne czyszczenie sufitowego ramienia spryskującego, aby zapobiec zapchaniu znajdujących się w nim otworów. Niedrożność otworów może być przyczyną niezadowolających efektów zmywania.

Sufitowe ramię spryskujące znajduje się na górnej ściance urządzenia. Ramię spryskujące (C) zamontowane jest w rurze dolotowej (A) za pomocą elementu mocującego (B).

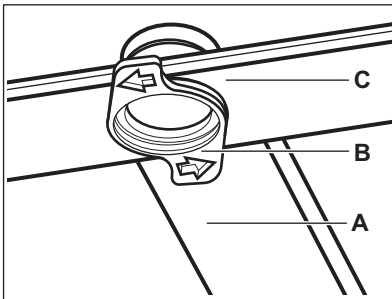

1. Zwolnić ograniczniki po bokach prowadnic przesuwnej szuflady na sztućce i wyciągnąć szufladę.

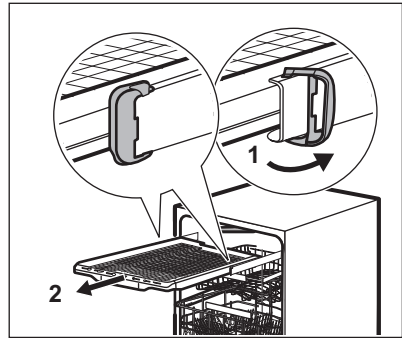

2. Opuścić górny kosz do najniższego położenia, aby ułatwić dostęp do ramienia spryskującego.
3. Aby odłączyć ramię spryskujące od rury dolotowej, obrócić element mocujący w lewo i pociągnąć ramię spryskujące do dołu.
4. Umyć ramię spryskujące pod bieżącą wodą. Za pomocą spiczastego przedmiotu, np. wykałaczki, usunąć zabrudzenia z otworów. Przepłukać otwory wodą, aby usunąć zanieczyszczenia wewnątrz.

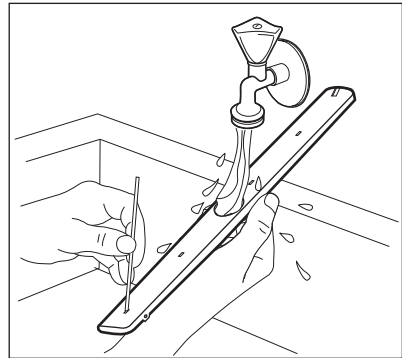

5. Aby z powrotem zainstalować ramię spryskujące, włożyć element mocujący do ramienia i przymocować go do rury dolotowej, obracając w prawo. Upewnić się, że element mocujący jest zablokowany.
6. Założyć szufladę na sztućce na prowadnicę przesuwne i zablokować ograniczniki.

11. ROZWIĄZYWANIE PROBLEMÓW



OSTRZEŻENIE!

Nieprawidłowa naprawa urządzenia może stanowić zagrożenie dla użytkownika. Wszystkie naprawy powinny wykonywać odpowiednio wykwalifikowane osoby.

kontaktowania się z autoryzowanym centrum serwisowym.

W poniższej tabeli zawarto informacje na temat możliwych problemów.

Przy niektórych usterkach na wyświetlaczu pojawia się kod alarmowy.

Większość występujących problemów można rozwiązać bez potrzeby

Problem i kod alarmowy	Możliwa przyczyna i rozwiązanie
Urządzenie nie włącza się.	<ul style="list-style-type: none"> • Upewnić się, że wtyczkę przewodu zasilającego włożono do gniazdka. • Upewnić się, że bezpiecznik w skrzynce bezpieczników jest sprawny.
Program nie uruchamia się.	<ul style="list-style-type: none"> • Upewnić się, że zamknięto drzwi urządzenia. • Jeśli wybrano opóźnienie rozpoczęcia programu, należy je anulować lub poczekać do końca odliczania czasu. • Urządzenie regeneruje żywicę wewnątrz zmiękczacza wody. Czas trwania tego procesu wynosi około 5 minut.
Urządzenie nie napełnia się wodą. Na wyświetlaczu widoczne jest wskazanie <i>10</i> lub <i>11</i> .	<ul style="list-style-type: none"> • Sprawdzić, czy zawór wody jest otwarty. • Upewnić się, że ciśnienie wody nie jest za niskie. W tym celu należy skontaktować się z miejscowym zakładem wodociągowym. • Upewnić się, że zawór wody jest drożny. • Upewnić się, że filtr w wężu dopływowym jest drożny. • Upewnić się, że wąż dopływowy nie jest zagięty ani przygnieciony.
Urządzenie nie wypompuje wody. Na wyświetlaczu widoczne jest wskazanie <i>20</i> .	<ul style="list-style-type: none"> • Upewnić się, że syfon umywalki jest drożny. • Upewnić się, że filtr w wężu spustowym jest drożny. • Upewnić się, że system wewnętrznych filtrów jest drożny. • Upewnić się, że wąż spustowy nie jest zagięty ani przygnieciony.
Włączyło się zabezpieczenie przed zalaniem. Na wyświetlaczu widoczne jest wskazanie <i>30</i> .	<ul style="list-style-type: none"> • Zakręcić zawór wody i skontaktować się z autoryzowanym centrum serwisowym.
Urządzenie wielokrotnie przerywa i wznawia pracę.	<ul style="list-style-type: none"> • Jest to normalne. Zapewnia to optymalne efekty zmywania i oszczędność energii.

Problem i kod alarmowy	Możliwa przyczyna i rozwiązanie
Program trwa za długo.	<ul style="list-style-type: none"> • Jeśli wybrano opcję opóźnienia rozpoczęcia programu, należy ją anulować lub poczekać do końca odliczania czasu. • Włączenie opcji może spowodować wydłużenie czasu trwania programu.
Pozostały czas do zakończenia programu pokazywany na wyświetlaczu wydłuża się i przeskakuje niemal do końca programu.	<ul style="list-style-type: none"> • Nie świadczy to o usterce. Urządzenie działa prawidłowo.
Niewielki wyciek z drzwi urządzenia.	<ul style="list-style-type: none"> • Urządzenie nie jest dobrze wypoziomowane. Poluzować lub dokręcić regulowane nóżki (jeśli dotyczy). • Drzwi urządzenia nie są wyśrodkowane względem komory. Wyregulować tylną nóżkę (jeśli dotyczy).
Występują problemy z zamknięciem drzwi urządzenia.	<ul style="list-style-type: none"> • Urządzenie nie jest dobrze wypoziomowane. Poluzować lub dokręcić regulowane nóżki (jeśli dotyczy). • Naczynia wystają z koszy.
Grzechotanie lub stukanie dochodzące z wnętrza urządzenia.	<ul style="list-style-type: none"> • Naczynia nie są prawidłowo rozłożone w koszach. Należy zapoznać się z broszurą dotyczącą załadunku koszy. • Upewnić się, że ramiona spryskujące obracają się swobodnie.
Urządzenie wyzwala automatyczny wyłącznik.	<ul style="list-style-type: none"> • Wydajność prądowa instalacji jest niewystarczająca do jednoczesnego zasilania wszystkich włączonych urządzeń. Należy sprawdzić parametry zasilania w gniazdku oraz wartość graniczną prądu automatycznego wyłącznika lub wyłączyć jedno z urządzeń. • Wewnętrzna usterka układu elektrycznego urządzenia. Skontaktować się z autoryzowanym centrum serwisowym.

Po sprawdzeniu urządzenia należy je wyłączyć i włączyć. Jeśli problem wystąpi ponownie, należy skontaktować się z autoryzowanym centrum serwisowym.

Jeśli pojawi się kod błędu nieujęty w tabeli, należy skontaktować się z autoryzowanym centrum serwisowym.

11.1 Efekty zmywania i suszenia są niezadowolające

Problem	Możliwa przyczyna i rozwiązanie
Niezadowolające efekty zmywania.	<ul style="list-style-type: none"> • Patrz punkty „Codzienna eksploatacja”, „Wskazówki i porady” oraz broszura dotycząca załadunku koszy. • Użyć programu zapewniającego bardziej intensywny cykl zmywania. • Włączyć opcję ExtraPower, aby zapewnić lepsze efekty zmywania w ramach wybranego programu. • Wyczyścić ramię spryskujące i filtr. Patrz „Konserwacja i czyszczenie”.
Niezadowolające efekty suszenia.	<ul style="list-style-type: none"> • Naczynia pozostawały za długo w zamkniętym urządzeniu. Włączyć opcję AirDry, która powoduje automatyczne otwarcie drzwi i zapewnia lepsze efekty suszenia. • Nie ma płynu nablyszczającego lub dozowana jest jego niewystarczająca ilość. Napełnić dozownik płynu nablyszczającego lub ustawić wyższy poziom dozowania. • Przyczyną może być jakość płynu nablyszczającego. • Zaleca się stałe stosowanie płynu nablyszczającego, także w połączeniu z tabletkami wieloskładnikowymi. • Przedmioty z tworzywa sztucznego mogą wymagać wytarcia ściereczką. • Program nie obejmuje fazy suszenia. Patrz „Przeгляд programów”.
Białawe smugi lub niebieskawy nalot na szklankach i naczyniach.	<ul style="list-style-type: none"> • Za dużo płynu nablyszczającego. Zmniejszyć dozowanie płynu nablyszczającego. • Użyto za dużo detergentu.
Plamy i ślady po odparowanych kropłach wody na szklankach i naczyniach.	<ul style="list-style-type: none"> • Za mało płynu nablyszczającego. Zwiększyć dozowanie płynu nablyszczającego. • Przyczyną może być jakość płynu nablyszczającego.
Wnętrze urządzenia jest mokre.	<ul style="list-style-type: none"> • To nie jest usterka. Wilgotne powietrze skrapla się na ścianach urządzenia.
Nadmiar piany podczas zmywania.	<ul style="list-style-type: none"> • Stosować detergent przeznaczony do zmywarek. • Wystąpił wyciek z dozownika płynu nablyszczającego. Skontaktować się z autoryzowanym centrum serwisowym.
Ślady rdzy na sztućcach.	<ul style="list-style-type: none"> • W wodzie używanej do zmywania jest za dużo soli. Patrz „Zmiękczaczy wody”. • Umieszczono razem sztućce ze srebra i stali nierdzewnej. Nie umieszczać blisko siebie sztućców ze srebra i stali nierdzewnej.

Problem	Możliwa przyczyna i rozwiązanie
Po zakończeniu programu w dozowniku znajdują się pozostałości detergentu.	<ul style="list-style-type: none"> • Tabletkę z detergentem zablokowała się w dozowniku i woda nie wypłukała jej całkowicie. • Woda nie wypłukała detergentu z dozownika. Należy sprawdzić, czy ramiona spryskujące mogą się obracać i są drożne. • Sprawdzić, czy przedmioty w koszach nie uniemożliwiają otworzenia pokrywy dozownika detergentu.
Nieprzyjemny zapach w urządzeniu.	<ul style="list-style-type: none"> • Patrz „Czyszczenie wnętrza”. • Uruchomić program Machine Care ze środkiem odkamieniającym lub produktem do czyszczenia zmywarek.
Osad z kamienia na naczyniach, w komorze zmywarki i po wewnętrznej stronie jej drzwi.	<ul style="list-style-type: none"> • Poziom soli jest niski; sprawdzić wskaźnik poziomu soli. • Pokrywa zbiornika soli jest poluzowana. • Woda doprowadzana do urządzenia jest twarda. Patrz „Zmiękczacze wody”. • Użyć soli i ustawić regenerację zmiękczacza wody także w przypadku stosowania tabletek wieloskładnikowych. Patrz „Zmiękczacze wody”. • Uruchomić program Machine Care ze środkiem odkamieniającym do zmywarek. • Jeśli nadal widoczny jest osad z kamienia, należy oczyścić urządzenie odpowiednimi środkami czyszczącymi. • Spróbować użyć innego detergentu. • Skontaktować się z producentem detergentu.
Matowe, odbarwione lub wyszczerbione naczynia.	<ul style="list-style-type: none"> • Upewnić się, że w urządzeniu zmywane są tylko przedmioty, które można myć w zmywarce. • Ostrożnie wkładać i wyjmować naczynia z koszy. Należy zapoznać się z broszurą dotyczącą załadunku koszy. • Delikatne naczynia należy umieszczać w górnym koszu. • Włączyć opcję GlassCare, która zapewnia specjalną ochronę szklanych i delikatnych naczyń.



Patrz „**Przed pierwszym użyciem**”, „**Codzienna eksploatacja**” lub „**Wskazówki i porady**”, aby znaleźć inne możliwe przyczyny.

12. KARTA INFORMACYJNA PRODUKTU

Znak towarowy	Electrolux
Model	EEM48321L 911536443

Pojemność znamionowa, wyrażona liczbą standardowych kompletów naczyń	14
Klasa efektywności energetycznej	A+++
Zużycie energii w kWh rocznie na podstawie 280 standardowych cykli zmywania przy użyciu zimnej wody oraz trybów niskiego zużycia energii. Rzeczywiste zużycie energii zależy od tego, jak użytkowane jest urządzenie	237
Zużycie energii w standardowym cyklu zmywania (kWh)	0.832
Zużycie energii w trybie wyłączenia (W)	0.50
Zużycie energii w trybie czuwania (W)	5.0
Zużycie wody litrów rocznie na podstawie 280 standardowych cykli zmywania. Rzeczywiste zużycie wody zależy od tego, jak użytkowane jest urządzenie	2940
Klasa efektywności suszenia w skali od G (najmniejsza efektywność) do A (największa efektywność)	A
„Program standardowy” oznacza standardowy cykl zmywania, do którego odnoszą się informacje zawarte na etykiecie oraz w karcie. Program ten jest odpowiedni do zmywania normalnie zabrudzonych zastaw stołowych oraz jest najbardziej efektywnym programem pod względem łącznego zużycia energii i wody. Jest on oznaczony jako program "ECO".	ECO
Czas programu dla standardowego cyklu zmywania, wyrażony w minutach	240
Czas trwania trybu czuwania wyrażony w (min)	1
Poziom mocy akustycznej w (dB(A) re 1pW)	44
Przeznaczony do zabudowy T/N	Tak

13. DODATKOWE INFORMACJE TECHNICZNE

Wymiary	Szerokość / wysokość / głębokość (mm)	596 / 818 - 898 / 550
Podłączenie do sieci elektrycznej ¹⁾	Napięcie (V)	220 - 240
	Częstotliwość (Hz)	50
Ciśnienie doprowadzanej wody	Min./maks. bar (MPa)	0.5 (0.05) / 8 (0.8)

Dopływ wody	Zimna lub ciepła woda 2)	maks. 60°C
-------------	---------------------------------	------------

1) Pozostałe wartości znajdują się na tabliczce znamionowej.

2) Jeżeli ciepła woda pochodzi z alternatywnych źródeł energii (np. z kolektorów słonecznych), można użyć jej do zasilania urządzenia, aby zmniejszyć zużycie energii.

14. OCHRONA ŚRODOWISKA

Materiały oznaczone symbolem  należy poddać utylizacji. Opakowanie urządzenia włożyć do odpowiedniego pojemnika w celu przeprowadzenia recyklingu. Należy zadbać o ponowne przetwarzanie odpadów urządzeń elektrycznych i elektronicznych, aby chronić środowisko naturalne oraz

ludzkie zdrowie. Nie wolno wyrzucać urządzeń oznaczonych symbolem  razem z odpadami domowymi. Należy zwrócić produkt do miejscowego punktu ponownego przetwarzania lub skontaktować się z odpowiednimi władzami miejskimi.

www.electrolux.com/shop



156934220-A-122019

