

Oczyszczacz powietrza

Instrukcja Użytkownika

AX60R5080WD/EU

- Dziękujemy za zakup klimatyzatora firmy Samsung.
- Przed rozpoczęciem obsługi urządzenia należy dokładnie zapoznać się z treścią niniejszej instrukcji obsługi i zachować ją do przyszłego użytku.

SAMSUNG

Spis treści

Zawartość opakowania	3
Akcesoria / Specyfikacja produktu	3
W skrócie	4
W skrócie / Informacje ogólne	4
Wyświetlacz i przyciski	5
Wymywanie filtrów	6
Montaż filtrów	7
Właściwości eksploatacyjne	10
Włączanie/wyłączanie zasilania / Kontrola prędkości obrotowej wentylatora	10
Tryb snu / Funkcja włączania/wyłączania regulatorem czasowym / Podświetlenie wyświetlacza	11
Włączanie/wyłączanie funkcji Wi-Fi / Przypomnienie o czyszczeniu i wymianie filtra / Funkcja blokady	12
Sprawdzanie jakości powietrza	13
Czyszczenie i konserwacja	14
Czyszczenie oczyszczacza powietrza od zewnątrz	14
Czyszczenie i suszenie filtrów	15
Aplikacja SmartThings	16
Aplikacja SmartThings	16
Dodatek	20
Przed wezwaniem serwisu	20
Zalecenia dotyczące bezpieczeństwa	23



Prawidłowe usuwanie produktu (zużyty sprzęt elektryczny i elektroniczny)

(Obowiązuje w krajach z systemami selektywnej zbiórki)

To oznakowanie na produkcie, akcesoriach czy dokumentacji oznacza, że produkt i jego elektroniczne akcesoria (np. ładowarka, zestaw słuchawkowy, przewód USB) po zakończeniu ich użytkowania nie powinny być wyrzucane razem z innymi odpadami komunalnymi. Aby uniknąć ewentualnych szkód dla środowiska lub zdrowia ludzkiego z powodu niekontrolowanego usuwania odpadów, prosimy o oddzielenie tych elementów z innych rodzajów odpadów i stosowny recykling w celu promowania zrównoważonego użytkowania zasobów materialnych.

Użytkownicy w gospodarstwach domowych powinni skontaktować się z punktem sprzedaży detalicznej, w którym produkt został zakupiony lub z biurem swoich władz lokalnych, aby uzyskać szczegółowe informacje o tym, gdzie i w jaki sposób utylizować te urządzenia bezpiecznie dla środowiska. Użytkownicy w firmach powinni skontaktować się ze swoim dostawcą i sprawdzić warunki umowy zakupu. Tego produktu i jego akcesoria elektroniczne nie należy mieszać z innymi odpadami komercyjnymi w celach utylizacyjnych.

Więcej informacji na temat zobowiązań środowiskowych firmy Samsung i szczególnych obowiązków regulacyjnych dotyczących produktów, np. rozporządzenie REACH, WEE, norma dotycząca baterii, znajduje się na stronie: samsung.com/uk/aboutsamsung/samsungelectronics/corporatecitizenship/data_corner.html

Zawartość opakowania

Akcesoria

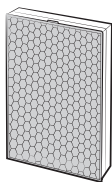

Filtr 2 w 1 - 1EA
(filtr dezodoryzujący +
filtr przeciwpylowy)

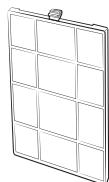

Filtr wstępny
1 EA

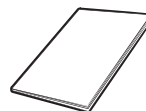

Instrukcja Użytkownika 1 EA

Specyfikacja produktu

Wymiary produktu oparte są na maksymalnych wymiarach. Mogą one być różne w zależności od miejsca pomiaru.

Konstrukcja i dane techniczne produktu mogą ulec zmianie bez uprzedzenia w celu poprawy jakości.

Nazwa modelu	Wymiary (szerokość × wysokość × głębokość)	Obszar zasięgu
AX60R5080WD/EU	360 mm x 783 mm x 293 mm	60 m ²

W skrócie

Informacje ogólne

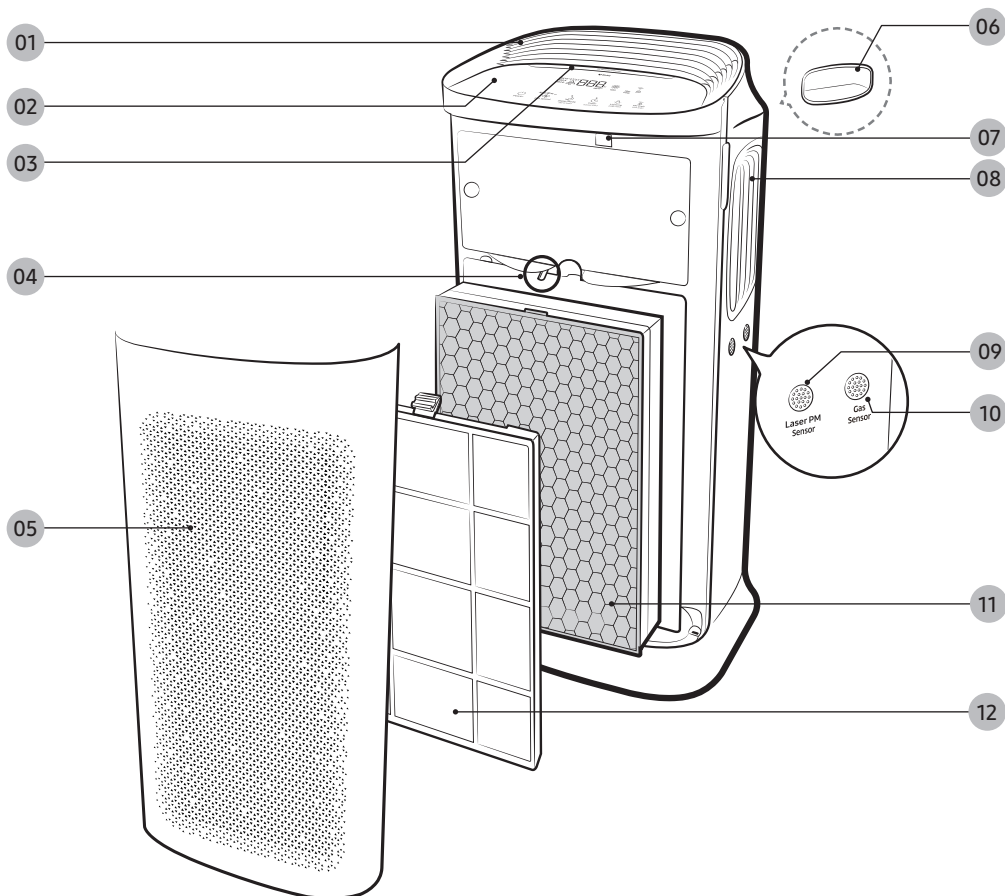

- 01 Wylot powietrza (góra)
- 02 Wyświetlacz i przyciski
- 03 Podświetlenie wyświetlacza
- 04 Uchwyt filtra
- 05 Wlot powietrza/panel przedni
- 06 Uchwyt (z tyłu)
- 07 Mocowanie klucza sprzętowego
 - Ten model jest wyposażony w zintegrowaną łączność Wi-Fi i nie wymaga zewnętrznego klucza sprzętowego do użytkowania tej funkcji.
- 08 Wylot powietrza (bok)
- 09 Laserowy czujnik cząstek stałych PM
- 10 Czujnik gazowy
- 11 Filtr 2-w-1 (filtr dezodoryzujący + filtr przeciwpylewy)
- 12 Filtr wstępny

Wyświetlacz i przyciski

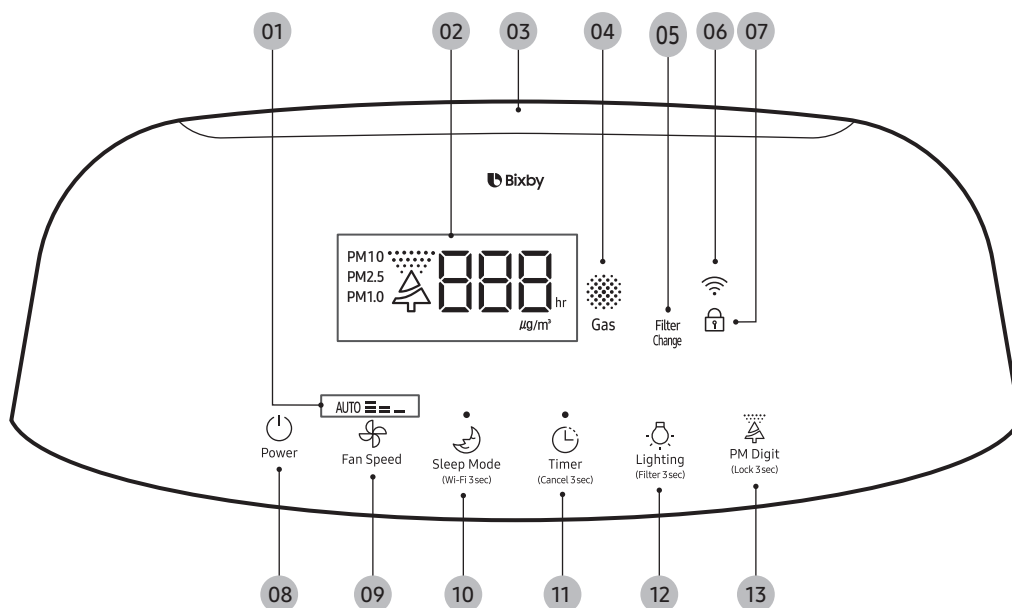

- | | |
|--------------------------------------------------------------------------------------------------------------------------------------------------------------------------------------------------------------------------------------------------------------------------------------------------------------------------------------------------------------------------------------------------------------------------------------------------------------------------------------------------------------------------------------------------------------------------------------------------------------------------------------------------------------------------------------------------------------------------------------------------------------------------------------------------------------------------------------------------------------------------------------------------------------|--------------------------------------------------------------------------------------------------------------------------------------------------------------------------------|
| <p>01 Current fan speed (Bieżąca prędkość obrotowa wentylatora)</p> <p>02 PM10 / PM2.5 / PM1.0 pollution / Concentration / Timer indicator (Zanieczyszczenie PM10 i PM2,5 / PM1,0 / Stężenie / Wskaźnik regulatora czasowego (minutnika))</p> <p>03 Air quality indicator (Wskaźnik jakości powietrza)</p> <p>04 Gas pollution indicator (Wskaźnik zanieczyszczeń gazowych)</p> <p>05 Filter replacement indicator (Wskaźnik wymiany filtra)</p> <p>06 Wi-Fi function indicator (Wskaźnik funkcji Wi-Fi)</p> <p>07 Lock indicator (Wskaźnik blokady)</p> <p>08 Power button (Przycisk zasilania)</p> <p>09 Fan speed button (Przycisk obrotów wentylatora)</p> <p>10 Sleep mode / Wi-Fi On or Off button (Tryb uśpienia / przycisk włączania/wyłączania Wi-Fi)</p> <p>11 Timed on/off button (Czasowe włączanie/wyłączanie)</p> | <p>12 Lighting / Filter reset button (Przycisk oświetlenia / resetowania filtra)</p> <p>13 Air quality / Lock button (Jakość powietrza / przycisk blokujący)</p> |
|--------------------------------------------------------------------------------------------------------------------------------------------------------------------------------------------------------------------------------------------------------------------------------------------------------------------------------------------------------------------------------------------------------------------------------------------------------------------------------------------------------------------------------------------------------------------------------------------------------------------------------------------------------------------------------------------------------------------------------------------------------------------------------------------------------------------------------------------------------------------------------------------------------------|--------------------------------------------------------------------------------------------------------------------------------------------------------------------------------|

UWAGA

- PM10: Pył w powietrzu o średnicy 10 μm lub mniej
 - Drobne cząstki o średnicy około 1/5 średnicy ludzkiego włosa
 - PM2,5: Pył w powietrzu o średnicy 2,5 μm lub mniej
 - Drobne cząstki o średnicy około 1/20 średnicy ludzkiego włosa
 - PM1,0: Pył w powietrzu o średnicy 1,0 μm lub mniej
 - Drobne cząstki o średnicy około 1/50 średnicy ludzkiego włosa
- * Średnica ludzkiego włosa: 50 do 70 μm

Bixby to oparty na technologii sztucznej inteligencji asystent firmy Samsung. Umożliwia on sterowanie produktem za pomocą głosu. Aby skorzystać z funkcji rozpoznawania głosu, należy połączyć aplikację SmartThings na smartfonie z produktem. Jeśli produkt nie obsługuje funkcji rozpoznawania głosu bezpośrednio, asystent Bixby umożliwi skorzystanie z niektórych funkcji na smartfonie Samsung.

UWAGA

- Bixby obsługuje jedynie wybrane języki, a obsługiwane funkcje mogą się różnić w zależności od obszaru geograficznego.

W skrócie

Wymowanie filtrów

Przy użyciu filtra 2-w-1 po raz pierwszy lub przed wymianą na nowy zestaw, najpierw należy usunąć winylowe opakowanie.

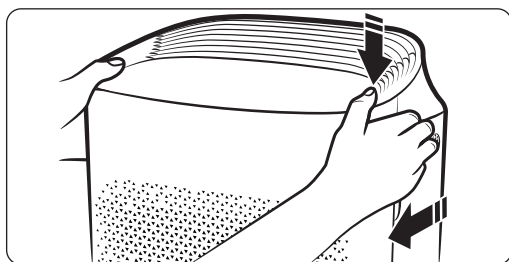

KROK1 Zdjąć przedni panel.

- Kciukami nacisnąć na górną część produktu i pozostałymi palcami pociągnąć panel przedni do przodu.



KROK2 Wyjąć filtr wstępny.



KROK3 Zwolnić filtry zintegrowane.

- Obrócić uchwyt filtra o 90° w lewo, aby zwolnić filtr.



KROK4 Wyjąć filtry zintegrowane.

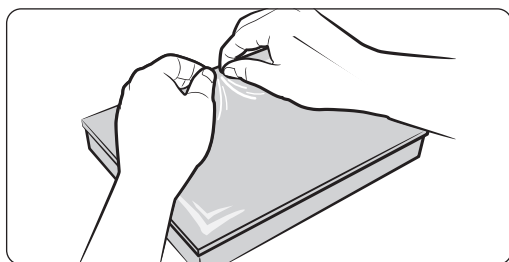

KROK5 Usunąć z filtrów opakowanie winylowe.

Montaż filtrów

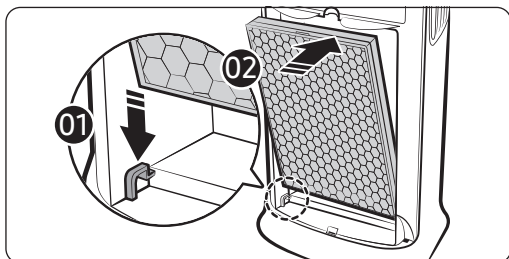

KROK 1 Założyć filtry zintegrowane.

- Filtry umieścić w rowkach u spodu.
- Sprawdzić kierunek wsuwania przed zamontowaniem filtrów.

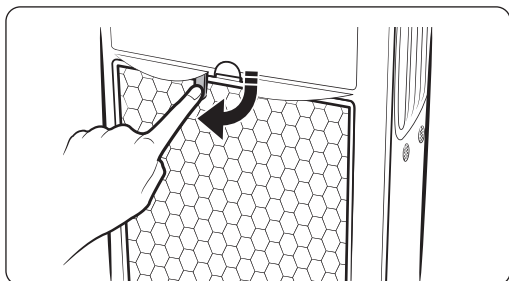

KROK 2 Zabezpieczyć filtry zintegrowane.

- Uchwyt filtra obrócić o 90° w prawo w celu unieruchomienia filtra w miejscu montażu.

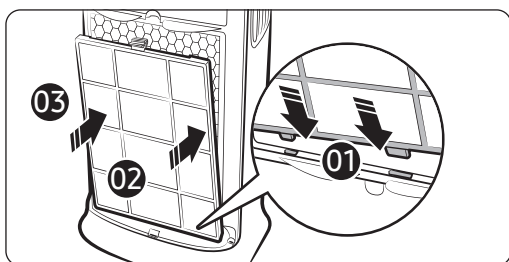

KROK 3 Założyć filtr wstępny.

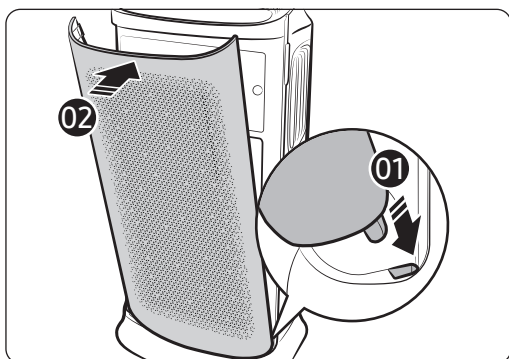

KROK 4 Założyć panel przedni.

- Najpierw wsunąć zaczep na panel w rowku u spodu urządzenia.

W skrócie

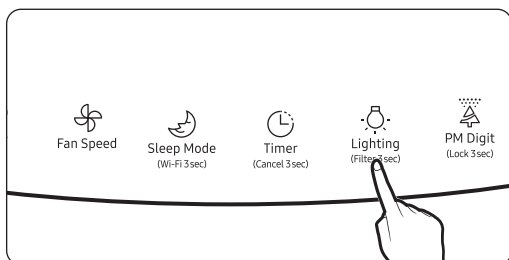

KROK 5 Przed użyciem nowych filtrów, zresetować informacje przypominające o wymianie filtra.

- Nacisnąć i przytrzymać przycisk oświetlenia [] przez co najmniej 3 sekundy.

UWAGA

- Produkt nie jest tak skuteczny, gdy jest on użytkowany bez filtrów.
- Można poczuć lekki zapach wydzielający się ze świeżych filtrów w przypadku korzystania po raz pierwszy z nowo zakupionego oczyszczacza powietrza.
 - Zapachy te znikną naturalnie po jednym dniu użytkowania.
- O ile jest to możliwe, trzymać okna i drzwi zamknięte podczas pracy produktu. Regularnie wietrzyć pomieszczenie, aby zapobiec wysokiemu stężeniu dwutlenku węgla, gdy jest ono zamknięte na czas pracy urządzenia. Gdy filtry wydzielają słaby zapach, regularne przewietrzanie zmniejsza również intensywność tego zapachu.
- Tlenek węgla (CO) jest szkodliwym gazem, którego nie można usunąć filtrami, a zwykle napływa on z zewnątrz.
- Częstotliwość czyszczenia filtra i jego wymiany może być różna w zależności od środowiska pracy.

Uwagi dotyczące użytkowania filtrów zintegrowanych

- Użytkowanie produktu bez filtrów może powodować dziwny hałas pochodzący od przepływającego powietrza. Sprawdzić, czy produkt pracuje z założonymi zintegrowanymi filtrami.
- W pomieszczeniu o stale utrzymującym się zapachu zastosowanie produktu po uprzednim wywietrzeniu pozwala na bardziej skuteczne kontrolowanie intensywności zapachu.
 - Praca produktu podczas gotowania potraw o silnym zapachu może skutkować tym, że filtr dezodorujący może przejąć zapach i może się okazać konieczność jego wcześniejszej wymiany.
 - W przypadku użytkowania produktu po jego nieużywaniu przez co najmniej 2 tygodnie lub wydzielaniu przez niego zapachu, należy przeprowadzić czynność czyszczenia przez uruchomienie produktu w dobrze wietrzonej przestrzeni przy dużej prędkości wentylatora przez co najmniej 4 godziny, lub wysuszyć filtry na słońcu przez co najmniej 4 godziny. To może pomóc usunąć odory z filtrów.
- Przypomnienie o wymianie filtra generuje alert, gdy zostanie osiągnięty maksymalny czas pracy filtra w oparciu o czas działania produktu. Częstotliwość czyszczenia filtra i jego wymiany może być różna w zależności od środowiska pracy.
- Nie myć filtrów zintegrowanych wodą. Podczas użytkowania produktu należy upewnić się, że filtry znajdują się z dala od wody.

-
- Okres wymiany filtrów zintegrowanych może zawierać się pomiędzy 6 miesiącami do 1 roku. (Filtrów te mogą być użytkowane dłużej, gdy efektywny czas pracy produktu jest krótszy.) Żywotność filtra zależy od jakości powietrza.
Żywotność użytkowa filtrów może się skrócić w zależności od stanu środowiska pracy, częstotliwości użytkowania oraz ilości pochłoniętych zanieczyszczeń.
 - Kontrolka zapala się w celu powiadomienia o konieczności wymiany filtra. Jednakże należy wymienić filtry niezależnie od stanu wskaźnika, jeśli są one widocznie zabrudzone lub posiadają zapach, lub jeśli przepływ powietrza na wylocie jest zauważalnie mniejszy.
 - Przeciwbakteryjny filtr HEPA jest filtrem wysokosprawnym, który usuwa drobne cząstki w powietrzu, takie jak pył zawieszony (PM) i cząstki dymu papierosowego.
 - Filtr dezodoryzacyjny jest to wysokosprawnym filtrem węgla aktywnego (drzewnego), skutecznie usuwający zapachy z gospodarstwa domowego, takie jak pochodzące z toalety czy z przygotowywanych potraw.
 - Jeśli filtry zaczynają wydzielać zapach w trakcie użytkowania produktu z powodu zaabsorbowanych substancji zapachowych czy intensywnego użytkowania, są już nieużyteczne i wymagają wymiany.
 - Filtr zintegrowany jest to materiał eksploatacyjny i nawet w okresie gwarancyjnym jego wymiana jest płatna.
 - Filtry zapasowe można zakupić w centrum serwisowym Samsung.

Właściwości eksploatacyjne

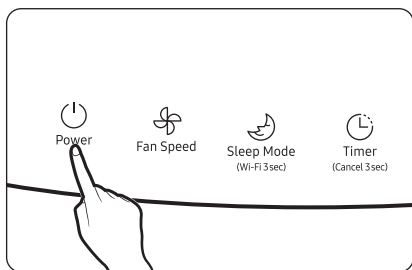

Włączanie/wyłączanie zasilania

- Nacisnąć przycisk zasilania. Oczyszczacz powietrza włącza się, wydając dźwięk dzwonka i automatycznie rozpoczyna się jego działanie.
 - Przygotowanie czujnika rozpoczyna się od uruchomienia i wskazania wyświetlacza, które trwa około 12 sekund. Jakość powietrza jest następnie pokazywana kolorem i poziomem stężenia.
 - Barwny wskaźnik jakości powietrza: Wyświetlanie poziomów PM10, PM2,5 oraz PM1,0, i zanieczyszczeń gazowych: PM10, PM2,5, PM1.0

Wyświetlenie czujnika obciążenia



- Po wyłączeniu zasilania i włączeniu go ponownie produkt będzie działał z ostatnio używaną prędkością wentylatora.

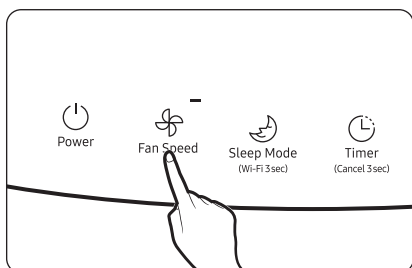

Kontrola prędkości obrotowej wentylatora

Przyciskiem wybrać intensywność przepływu powietrza w celu oczyszczania powietrza w pomieszczeniu.

- Nacisnąć przycisk prędkości wentylatora [] w celu zmiany opcji.
 - Każde naciśnięcie przycisku zmienia prędkość wentylatora w porządku Niska (Low) → Auto → Wysoka (High) → Średnia (Medium) → Niska (Low).
- W trybie Auto prędkość wentylatora automatycznie reguluje się do poziomów cząstek stałych i zapachów w celu utrzymania pomieszczenia w czystości.

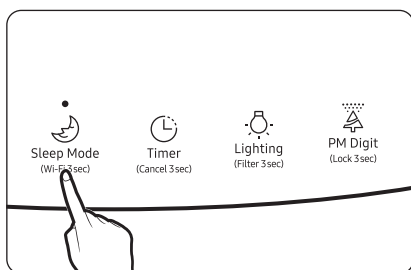

Tryb snu

Tryb snu zapewnia czyste, ciche i wygodne pomieszczenie na dobry nocny sen.

- Tryb snu należy stosować tylko wtedy, aby umożliwić działanie kontrolki trybu przy wyłączonych wszystkich innych wskaźnikach wyświetlacza.
- Zmiana obrotów wentylatora przy włączonym trybie snu wciśnięta i przytrzymana przez ponad 10 sekund wyłączy tryb snu i pojawi się wyświetlenie czujnika obciążenia. (Patrz „Wyświetlenie czujnika obciążenia” na stronie 10.)
- W przypadku czynnego trybu snu (Sleep) funkcja blokady jest niedostępna.

Anulowanie

- Nacisnąć przycisk trybu snu [] lub przycisk prędkości wentylatora [].

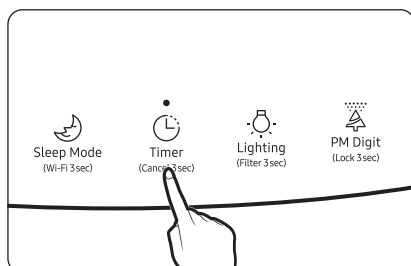



Funkcja włączania/wyłączania regulatorem czasowym

Ta funkcja powiadamia, kiedy należy wymienić filtry 2 w 1 (filtr antyzapachowy + filtr przeciwpływy).

- Można wybrać między 1 godziną do 12 godzin, naciskając przycisk włączania/wyłączania czasowego [] przy włączonym produkcie. Czas można ustawiać ze skokiem co godzinę.
- Wyłączenie czasowe ustawi się w 3 sekundy po wybraniu żądanych godzin pracy.

Anulowanie

- Nacisnąć i przytrzymać przycisk włączania/wyłączania czasowego [] przez co najmniej 3 sekundy lub naciskać przycisk włączania/wyłączania czasowego [] w celu ustawienia regulatora czasowego na .

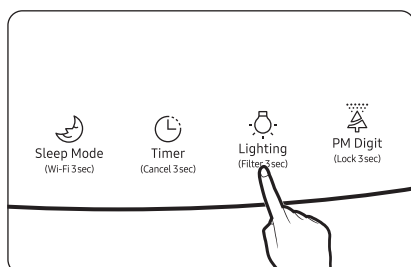

Podświetlenie wyświetlacza

Jakość powietrza jest przedstawiana w przyjemnie przyciemnionym barwnym oświetleniu.

- Odzwierciedla ona poziom zanieczyszczenia pyłowego (PM10, PM2,5, PM1.0) lub gazowego, w zależności od tego który z nich jest najgorszy.
- Kolory nie działają w przypadku użytkowania produktu w trybie snu.

Anulowanie

- Nacisnąć przycisk oświetlenia [].

Właściwości eksploatacyjne

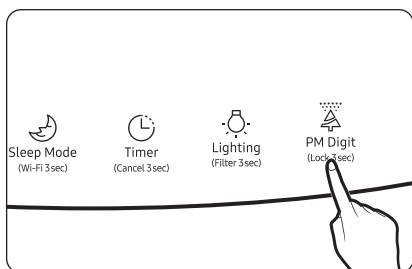
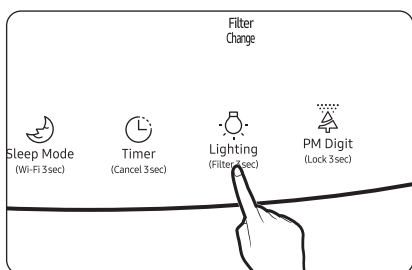
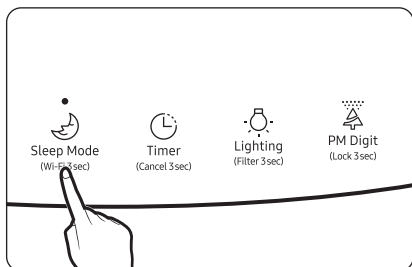

Włączanie/wyłączanie funkcji Wi-Fi

Włączanie lub wyłączenie funkcji Wi-Fi

- Nacisnąć i przytrzymać przycisk trybu snu [Sleep Mode (Wi-Fi 3sec)] przez co najmniej 3 sekundy w celu włączenia lub wyłączenia Wi-Fi.
- Aby zastosować tę funkcję, należy najpierw zarejestrować produkt w aplikacji Samsung SmartThings. Po połączeniu automatycznie zaświeci się ikonka Wi-Fi.
 - Ikonka Wi-Fi świeci się tylko wtedy, gdy produkt jest połączony z aplikacją SmartThings.
 - Informacji o łączeniu z aplikacją SmartThings należy szukać na stronie 16.

Przypomnienie o czyszczeniu i wymianie filtra

Ta funkcja wskazuje pozostały czas użytkowania filtra 2-w-1 (filtr dezodoryzujący+filtr odpalający) i informuje, kiedy należy je wymienić.

- Jeżeli w trakcie użytkowania produktu zabrzmiał sygnał dźwiękowy i zaświeci się kolorem kontrolka wymiany filtra [Filter Change], należy wymienić filtry i nacisnąć oraz przytrzymać na co najmniej 3 sekundy przycisk oświetlenia [Lighting (Filter 3sec)] w celu dokonania resetu. Przypomnienie wyłącza się po dwukrotnym mignięciu [Filter Change] z dźwiękiem powiadomienia.
- Podobnie, jeśli filtry zostały wymienione przed aktywacją [Filter Change] z innych przyczyn, zresetować status przez naciśnięcie przycisku oświetlenia [Lighting (Filter 3sec)] i przytrzymanie przez co najmniej 3 sekundy.
- Po zresetowaniu filtrów, należy nacisnąć przycisk oświetlenia [Lighting (Filter 3sec)] w celu zresetowania także tej funkcji.

⚠ PRZESTROGA

- Wskaźnik zmiany filtra może nie działać prawidłowo, jeśli przedmiot będzie nadal działał ze starymi filtrami bez ich wymiany czy dokonania procesu resetu bez filtrów.

Funkcja blokady

Tej funkcji należy używać w celu zablokowania wszystkich przycisków i ochrony przed przypadkowym naciśnięciem przycisku szczególnie przez dzieci.

- Nacisnąć i przytrzymać przycisk jakości powietrza [PM Digit (Lock 3sec)] przez co najmniej 3 sekundy do aktywacji tej funkcji, która blokuje wszystkie przyciski po sygnale dźwiękowym.
- Wszystkie przyciski stają się niedostępne przy włączonej funkcji blokady.

Anulowanie

- Nacisnąć i przytrzymać przycisk jakości powietrza [PM Digit (Lock 3sec)] przez co najmniej 3 sekundy. Cecha ta zwalnia się po sygnale dźwiękowym.

Sprawdzanie jakości powietrza

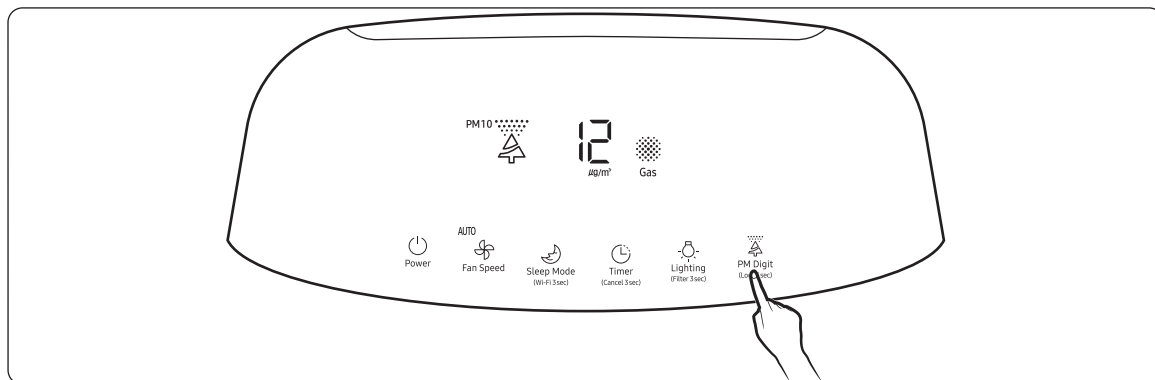

Można obserwować bieżącą jakość powietrza na panelu wyświetlacza za pomocą barwy (odzwierciedlającą zanieczyszczenie PM10 / PM2,5 / PM1,0 / gazowe) i wskaźników poziomu stężenia.

- Domyślnie, kolor i wskaźniki poziomu PM10 / PM2,5 / PM1,0 odzwierciedlają stężenie PM10.
- Za każdym naciśnięciem przycisku jakości powietrza [] button, stan bieżący jest wyświetlany w kolejności PM10 → PM2,5 → PM1,0. Poziomy PM2,5 i PM1,0 są wyświetlane przez 10 sekund, zanim automatycznie zmieniają się do poziomu PM10.
 - Poziom zanieczyszczenia będzie "bardzo wysoki", gdy poziomy PM2,5 / PM1,0 są niższe niż poziom PM10. Jeśli poziomy stężeń są takie same dla wszystkich grup PM, wskaźnik ten będzie odzwierciedlał poziom PM10.
- Poziomy jakości powietrza

Poziom zanieczyszczenia	Poziom PM10 ($\mu\text{g}/\text{m}^3$)	Poziom PM2,5 / PM1,0 ($\mu\text{g}/\text{m}^3$)	Poziom zanieczyszczeń gazowych	
Bardzo wysoki	Czerwony	Ponad 151	Ponad 76	4
Wysoki	Żółty	81 - 150	36 - 75	3
Średni	Zielony	31 - 80	16 - 35	2
Niski	Niebieski	30 i poniżej	15 i poniżej	1

- Pomiar PM10, PM2,5 i PM1,0 będzie wyświetlany w liczbach 05 - 999.

UWAGA

- Stężenie pyłu może się różnić w zależności od warunków środowiskowych (na przykład, gdy produkt jest w pobliżu placu budowy, drogi czy sofy obitej tkaniną, lub gdy jest używany odkurzacz, lub gdy pościel i ubrania robocze znajdują się w pobliżu produktu itp.).
- Poniższe warunki mogą spowodować chwilowe wysokie odczyty poziomu pyłu PM10:
 - Gdy produkt jest użytkowany w pobliżu skór futrzanych, w gabinetach weterynarzy, składach odzieży lub w innych miejscach narażonych na dużą wilgotność, dym czy obecność dużych ilości mikroorganizmów
 - Kiedy w tym samym pomieszczeniu są używane nawilżacze, elektryczne szybkowary, opryskiwacze i podobne urządzenia
 - Gdy produkt jest używany, tam gdzie istnieje dopływ powietrza z zewnątrz, zapyłonego lub zanieczyszczonego innymi rodzajami zanieczyszczeń (np. w pobliżu systemów grzewczych, wentylacyjnych, klimatyzacyjnych budynków czy luznych ram okiennych)
- Wskazanie zanieczyszczenia gazowego może być spowodowane przez zapachy gospodarcze, takie jak substancje oczyszczające powietrze, dezodoranty i detergenty.
- W przypadku użytkowania więcej niż jednego oczyszczacza powietrza w tym samym pokoju, wskazanie poziomu stężenia pyłu na każdym urządzeniu może nie być takie samo, gdyż zależy ono od cyrkulacji powietrza w pomieszczeniu. Wskazanie stężenia pyłu może zależeć od użytego czujnika czy produktu.
- Jeśli nie ma zmiany w intensywności gazu (zapachu), może to nie odzwierciedlać się we wskazaniu poziomu zanieczyszczenia gazowego, pomimo jego wyczuwania.
- Poziomy PM na wyświetlaczu mogą różnić się od oficjalnych prognoz.
- Obecne w pobliżu fale elektromagnetyczne czy zakłócenia elektryczne mogą powodować chwilowe wysokie wskazania poziomu PM.

Czyszczenie i konserwacja

Przed przystąpieniem do czyszczenia produktu sprawdzić, czy jest ono odłączone od sieci zasilania.

Czyszczenie oczyszczacza powietrza od zewnątrz

- Zwilżyć miękką ściereczkę w letniej wodzie i wyżąć ją, a następnie wytrzeć nią zewnętrzne powierzchnie urządzenia.
- Wyrzeć rowki na przednim panelu, używając do tego celu bawełnianego wacika.
- Jeżeli jest zbyt trudno oczyścić z pyłu panel przedni, należy panel zdjąć i umyć go w wodzie.

PRZESTROGA

- Nie wycierać produktu alkalicznym detergentem.
- Nie wycierać powierzchni produktu z użyciem roztworów kwasu siarkowego, kwasu solnego czy rozpuszczalnika organicznego (rozcieńczalnika, nafty, acetonu itp.). Nie przylepiać żadnych nalepek na produkcie. Niezastosowanie się do tego zalecenia może skutkować uszkodzeniem powierzchni produktu.

Czyszczenie czujników

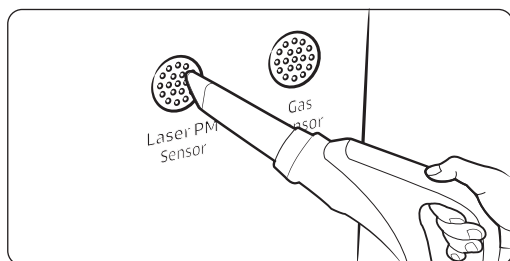

- W przypadku pyłu czy substancji obcej na czujniku, za pomocą odkurzacza oczyścić czujnik i jego otoczenie.

PRZESTROGA

- Nie dopuszczać do zalegania jakiegokolwiek pyłu w otworach czujników.

Czyszczenie i suszenie filtrów

UWAGA

- Informacje dotyczące demontażu/montażu filtrów można znaleźć na stronach 6 i 7.

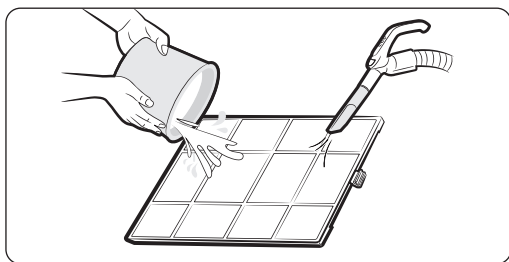

Czyszczenie i konserwacja

- W zależności od stopnia nagromadzenia się pyłu, najpierw należy usunąć pył odkurzaczem, a następnie filtr ostrożnie przemyć ciepłą wodą z dodatkiem detergentu o obojętnym pH.
 - Okresy czyszczenia: Co 2 tygodnie (przy codziennym użytkowaniu produktu przez 24 godziny)

PRZESTROGA

- Czyszczenie filtra wstępnego szczotką lub podobnym narzędziem może uszkodzić bardzo drobne włókna filtracyjne.

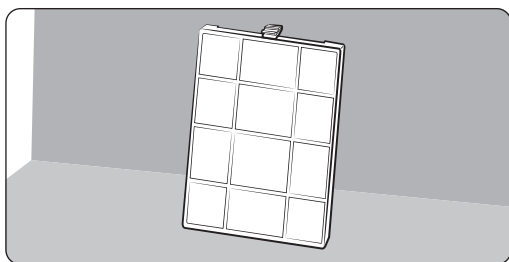

Suszenie filtrów

- Filtry trzymać w cieniu, aż do ich całkowitego wysuszenia i z dala od bezpośredniego padania promieni słonecznych.

Aplikacja SmartThings

Aby rozpocząć korzystanie z aplikacji SmartThings, podłączyć produkt do sieci, wykonując odpowiednie kroki w kolejności podanej poniżej.

Zamieszczone tu rysunki mogą się różnić w zależności od modelu smartfonu, wersji systemu operacyjnego i producenta. Punkt dostępu Wi-Fi trzeba skonfigurować tylko podczas podłączania produktu do sieci Wi-Fi. Po podłączeniu produktu można korzystać z aplikacji SmartThings za pośrednictwem sieci Wi-Fi, 3G, LTE lub innych sieci bezprzewodowych.

1 Sprawdzanie połączenia zasilania

Sprawdź, czy produkt i punkt dostępu są podłączone do zasilania.

2 Konfiguracja i podłączanie punktu dostępu Wi-Fi za pomocą smartfonu

1 Aby podłączyć produkt do sieci Wi-Fi, włącz sieć Wi-Fi w menu „Settings > Wi-Fi”, a następnie wybierz punkt dostępu, z którym chcesz nawiązać połączenie

- W nazwach punktów dostępu (SSID) można używać wyłącznie znaków alfanumerycznych. Jeżeli nazwa SSID zawiera znak specjalny, należy ją zmienić przed nawiązaniem połączenia.
- Ten produkt obsługuje wyłącznie sieć Wi-Fi 2,4 GHz.

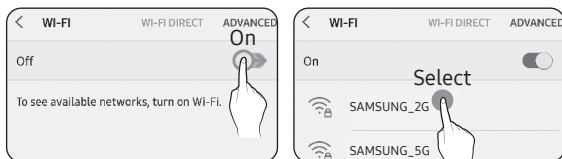

2 Wyłączenie funkcji „SMART NETWORK SWITCH” w menu „Settings > Wi-Fi” na smartfonie

- Jeżeli włączona jest funkcja „SMART NETWORK SWITCH” lub „Adaptive Wi-Fi”, nie można nawiązać połączenia z siecią. Wyłącz te opcje przed nawiązaniem połączenia z siecią.

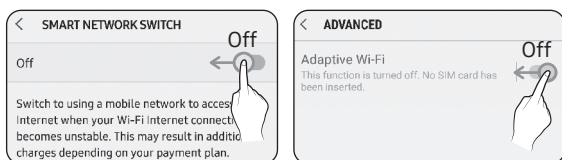

UWAGA

- Ustawienia konfiguracji mogą się różnić w zależności od modelu smartfonu, wersji systemu operacyjnego i producenta.

3 Sprawdzanie połączenia z Internetem

- Po nawiązaniu połączenia z siecią Wi-Fi sprawdź, czy smartfon jest podłączony do Internetu.

UWAGA

- Zapora może uniemożliwiać połączenie smartfonu z Internetem. Należy skontaktować się z dostawcą usług internetowych w celu wykrywania problemów.

3 Pobieranie aplikacji SmartThings i rejestracja konta Samsung

1 Pobieranie aplikacji SmartThings

- Wyszukaj aplikację „SmartThings” w sklepie Play Store lub App Store, a następnie pobierz ją na smartfon.
- Jeżeli aplikacja SmartThings jest już zainstalowana na smartfonie, zaktualizuj ją do najnowszej wersji.



UWAGA

- W przypadku tabletek nieobsługiwanych przez aplikację SmartThings i smartfonów ze starszą wersją systemu operacyjnego niż zalecana znalezienie aplikacji SmartThings może nie być możliwe.
 - Zaleca się uruchamianie aplikacji na urządzeniach z systemem Android OS w wersji 6.0 lub nowszej (z co najmniej 2GB RAM).
 - Obsługiwane rozdzielczości ekranu: 1280×720 (HD), 1920×1080 (FHD), 2560×1440 (WQHD)
- Aplikacja SmartThings jest niekompatybilna z niektórymi urządzeniami firmy Apple, takimi jak iPad, i z niektórymi smartfonami.
 - Aplikacja działa na smartfonach iPhone 6 lub nowszych z systemem iOS w wersji 10.0 lub nowszej.
 - Obsługiwane rozdzielczości ekranu: 1334×750, 1920×1080
- Aplikacja SmartThings może zostać zmieniona bez wcześniejszego powiadomienia w celu udoskonalenia możliwości użytkownika i działania produktu.

2 Rejestracja konta Samsung

- Aby korzystać z aplikacji SmartThings, musisz posiadać konto Samsung. Aby utworzyć konto Samsung i się do niego zalogować, postępuj zgodnie z instrukcjami wyświetlanymi w aplikacji SmartThings. Nie ma potrzeby instalowania dodatkowej aplikacji.

UWAGA

- Jeżeli masz już konto Samsung, zaloguj się na to konto. W przypadku posiadania smartfonu Samsung oraz konta Samsung, smartfon zostanie automatycznie zalogowany do konta.
- W przypadku logowania smartfonu w innym kraju należy zalogować się z użyciem kodu swojego kraju zakładając konto Samsung, a aplikacja SmartThings może nie być obsługiwana na niektórych smartfonach.

- Wybór ręczny: Samsung > Air purifier (Oczyszczacz powietrza)
- Auto detect: [Air purifier] Samsung

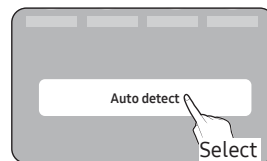
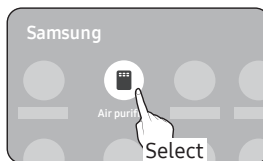

2 Nawiązywanie połączenia pomiędzy aplikacją SmartThings a produktem

- Aby podłączyć produkt, postępuj zgodnie z instrukcjami wyświetlanymi w aplikacji SmartThings.
- Aby wyświetlić informacje na temat korzystania z aplikacji SmartThings, wybierz menu „How To” w aplikacji.

UWAGA

- Jeśli u góry ekranu smartfonu pojawia się okno rozwijane w trakcie łączenia się z produktem, nie należy go wybierać.
- Jeżeli podczas nawiązywania połączenia zostanie wyświetlone okno podręczne z informacją, że urządzenie zostało już zarejestrowane, uzyskaj uprawnienia za pomocą opcji „REQUEST PERMISSION” od użytkownika podłączonego do produktu lub utwórz nowe konto za pomocą funkcji „REGISTER MY ACCOUNT”, aby niezależnie połączyć się z produktem.
- Jeżeli podczas nawiązywania połączenia z produktem wystąpi błąd związany z ustawieniami kraju konta Samsung, wyloguj się z bieżącego konta Samsung, zaloguj się do poprzedniego konta Samsung i usuń wszystkie podłączone wcześniej urządzenia. Następnie ponownie zaloguj się do swojego bieżącego konta Samsung i skonfiguruj ustawienia.
- Jeśli w czasie dodawania urządzenia wyświetli się komunikat o błędzie, zapoznaj się z częścią „Konfiguracja i podłączanie punktu dostępu Wi-Fi za pomocą smartfonu” na stronie 28 16. Połączenie może zostać tymczasowo przerwane z powodu problemu z lokalizacją instalacji punktu dostępu lub z innych przyczyn.
- Jeśli komunikat wyświetli się w aplikacji SmartThings, postępuj zgodnie z instrukcjami.

4 Nawiązywanie połączenia pomiędzy aplikacją SmartThings a produktem

1 Wybór produktu do połączenia

- 1) Uruchomić aplikację SmartThings po upływie około jednej minuty od włączenia produktu, z którym chcesz nawiązać połączenie.
- 2) Po uruchomieniu aplikacji SmartThings należy wybrać opcję „ADD NOW”, gdy zostanie wyświetlone okno podręczne z informacją, że znaleziono produkt do podłączenia.

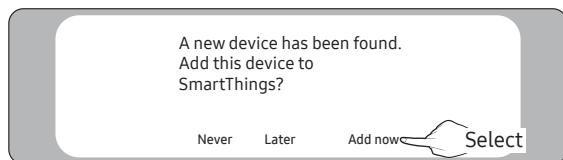

- 3) Jeśli nie pojawia się okno rozwijane, należy wybrać „+”, a następnie „Add Devices”.

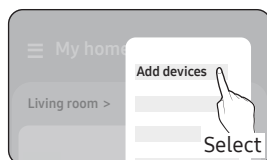
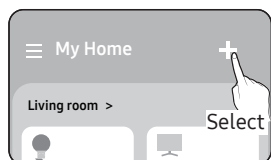

Można dodać produkt, który ma być połączony, przez jego ręczny wybór lub postępując się funkcją „Auto detect”.

Aplikacja SmartThings

UWAGA

- Zaleca się stosowanie protokołów WPA-PSK i WPA2-PSK jako protokołów uwierzytelniania/szyfrowania bezprzewodowych i przewodowych punktów dostępu. Do metod uwierzytelniania jest zalecane AES. Nowe specyfikacje uwierzytelniania Wi-Fi oraz niestandardowe metody uwierzytelniania Wi-Fi nie są obsługiwane.
- Produkt obsługuje protokół komunikacyjny IEEE802.11 b/g/n (2,4 GHz). (Firma Samsung zaleca stosowanie protokołu IEEE802.11n.)
- Jeżeli dostawca usług internetowych zarejestrował na stałe adres MAC (niepowtarzalny numer identyfikacyjny) Twojego komputera lub modemu, podłączenie produktu do Internetu może być niemożliwe. Skontaktuj się z dostawcą usług internetowych, aby dowiedzieć się, jak podłączyć inne urządzenia (takie jak klimatyzator i oczyszczacz powietrza) do Internetu.

Ogłoszenie otwartego źródła

Oprogramowanie zawarte w tym produkcie zawiera oprogramowanie otwartego źródła. Użytkownik może otrzymać pełny kod źródłowy przez okres trzech lat od daty ostatniej wysyłki tego produktu, wysyłając e-mail na adres: oss.request@samsung.com.

Możliwe jest również uzyskanie odpowiedniego pełnego kodu źródłowego na nośniku fizycznym, takim jak CD-ROM za minimalną opłatą.

Następujący adres URL http://opensource.samsung.com/opensource/SMART_AT_051/seq/0 prowadzi do strony pobierania udostępnianego kodu źródłowego oraz informacji o licencji otwartego źródła dotyczącej tego produktu. Oferta ta jest ważna dla każdego, kto otrzymał tę informację.



Sterowanie oczyszczaczem powietrza za pomocą aplikacji SmartThings

Inteligentne sterowanie oczyszczaczem powietrza za pomocą aplikacji SmartThings.

Kategoria	Funkcja	Opis
Monitorowanie	Jakość powietrza w pomieszczeniu	<p>Sprawdzić czystość powietrza w pomieszczeniu.</p> <ul style="list-style-type: none"> Dotknąć ikonkę (i), aby wyświetlić poziomy PM10 / PM2,5 / PM1,0 i czystość powietrza. Niektóre opcje mogą nie być dostępne w oczyszczaczu powietrza. Modele wykorzystujące klucz sprzętowy nie obsługują wyświetlania poziomu zanieczyszczenia PM1,0.
	Jakość powietrza na zewnątrz	<p>Użytkownik może uzyskać dostęp do informacji o jakości powietrza na jego obszarze.</p> <ul style="list-style-type: none"> Dotknąć ikonkę (i), aby wyświetlić szczegółową informację dotyczącą jakości powietrza dla regionu wskazanego w ustawieniach. Jeśli nie można wyświetlić informacji o jakości powietrza na zewnątrz, w ustawieniach należy określić swój region.
Sterowanie	Zasilanie	Włączyć lub wyłączyć oczyszczacz powietrza.
	Kontrola prędkości obrotowej wentylatora	Wybrać prędkość wentylatora.
	Włączanie/ wyłączenie czasowe	<p>Ustawić czasy włączenia/wyłączenia.</p> <ul style="list-style-type: none"> Można ustawić maksymalnie do 10 czasów włączenia/wyłączenia. Nie można ustawić tego samego czasu dla funkcji wyłączenia i włączenia. Podczas ustawiania czasowego włączenia/wyłączenia, na wyświetlaczu oczyszczacza powietrza nie są pokazywane żadne wskazania czasowego włączenia/wyłączenia. Po ustawieniu czasowego włączenia/wyłączenia, funkcje te nadal działają nawet po odłączeniu i ponownym podłączeniu przewodu zasilającego oczyszczacza powietrza.
	Działanie funkcji	<p>Należy dotykać przyciski różnych funkcji dodatkowych w celu ich uruchomienia.</p> <ul style="list-style-type: none"> Niektóre opcje mogą nie być dostępne w oczyszczaczu powietrza.
	Ustawienia.	<p>Sprawdzić ustawienia dla regionu, oświetlenie, wyciszenie lub filtry.</p> <ul style="list-style-type: none"> W przypadku zmiany regionu panel wyświetlacza pokaże informację o jakości powietrza dla nowego regionu. Można sprawdzić czas wymiany filtra i wyzerować przypomnienie o wymianie filtra za pomocą Info o filtrze (Filter Info). Można również wyświetlić informacje o filtrach wymiany. Niektóre opcje mogą nie być dostępne w oczyszczaczu powietrza.
	Pomoc	Przydatne informacje pomocne w pełnym zrozumieniu informacji i terminów związanych z jakością powietrza.
Informacje o urządzeniu	<p>Można tu przeglądać lub otwierać informacje o wersji, samouczek, instrukcję, sklep, autodiagnostykę, biuro pomocy.</p> <ul style="list-style-type: none"> Niektóre opcje mogą nie być dostępne w oczyszczaczu powietrza. 	

Przed wezwaniem serwisu

Przed podjęciem decyzji o wezwaniu serwisu z centrum serwisowego należy sprawdzić, co następuje.

Działanie

Odświeżacz w ogóle nie działa.

- Sprawdzić, czy włączone jest zasilanie i spróbować ponownie włączyć oczyszczacz powietrza.
- Sprawdzić, czy przewód zasilający jest prawidłowo podłączony do zasilania i ponownie włączyć oczyszczacz powietrza. Jeżeli urządzenie nadal nie działa, spróbować skorzystać z innego gniazdka zasilania.
- Upewnić się, że panel przedni jest prawidłowo zamknięty.

Dźwięk

Odświeżacz powietrza wydaje nietypowe odgłosy.

- W przypadku przestawienia produktu w trakcie jego działania, może to powodować pojawienie się jego głośniejszej pracy. Wyłączyć zasilanie przed przesunięciem produktu.

Zapachy



Odświeżacz powietrza wydziela dziwne zapachy.

- Ponieważ oczyszczacz powietrza zasysa i rozprowadza powietrze w pomieszczeniu, jeśli jest używany w zamkniętym pomieszczeniu przez długi czas, zapachy generowane w domu mogą nasycić filtry.
 - Wtedy należy wyjąć filtr wstępny, filtr dezodorujący i filtr zintegrowany. Sprawdzić, czy któryś z nich generuje zapach i oczyścić lub wymienić go w razie potrzeby. Będzie wiązało się z zapłatą za wymianę filtrów, niezależnie od obowiązującej gwarancji.
 - Otworzyć drzwi i okna, a następnie uruchomić produkt na 3 do 4 godzin.
 - Podczas grillowania lub smażenia elementów żywności, takich jak ryby i mięsa, dobrze wywietrzyć pokój i uruchomić oczyszczacz powietrza po skutecznym usunięciu zapachów.
- Filtry mogą stać się źródłem nieprzyjemnych zapachów podczas użytkowania produktu wraz ze stosowaniem odświeżaczy powietrza, dyfuzorów, świec zapachowych czy środków czyszczących, lub w nowo urządzonym pomieszczeniu (np. świeżo malowanym czy wytapetowanym).
 - Należy takie pomieszczenie przewietrzać aż do całkowitego usunięcia zapachów, a następnie uruchomić produkt.
- Działanie odświeżacza powietrza w pomieszczeniu, które jest stale wilgotne lub narażone na działanie wilgoci z nawilżacza powietrza, może powodować, że po pewnym czasie filtry zaczną być źródłem zapachu.
 - Jeśli filtry wydzielają zapach w wyniku wilgoci, należy osuszyć na słońcu przed ponownym ich użyciem.

Czystość

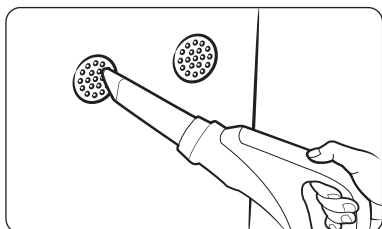

Barwny wskaźnik czystości powietrza stale świeci na czerwono. (Wskazania czystości są dziwne).

- Sprawdzić czujniki, czy nie są zabrudzone substancjami obcymi i oczyścić je w razie potrzeby.
- W sezonie zimowym, instalowanie i użytkowanie produktu po raz pierwszy tuż po dostawie może spowodować, że poziom zanieczyszczenia osiągnie $999\mu\text{g}/\text{m}^3$, a wskaźnik zanieczyszczenia zaświeci się na czerwono. Jest to chwilowe zjawisko, które się dzieje w przypadku znacznych zmian temperatury a powodu ekspozycji na zewnątrz, powodując kondensację pary wodnej wewnątrz urządzenia. W takim przypadku nie należy się martwić i dalej użytkować produkt. Stan urządzenia znormalizuje się w ciągu 1 do 2 godzin jego pracy.
- Czujnik reaguje na zmiany poziomu stężenia substancji zapachowej w pomieszczeniu na skutek gotowania lub wentylacji, powodując zapalenie się kontrolki w kolorze czerwonym. Gdy to się zdarzy, wywietrzyć pomieszczenie przez 1 do 2 godzin.
- Odłączyć wtyczkę zasilania, a następnie ponownie podłączyć urządzenie po 1 minucie. (W celu zresetowania czujnika.)
- Jeśli wskaźnik barwny nadal świeci na czerwono po realizacji wszystkich dostarczonych instrukcji i rozwiązań, może to być problem czujnika. W takim przypadku należy skontaktować się z lokalnym ośrodkiem Samsung Service Center.
- Kiedy w tym samym pomieszczeniu są używane nawilżacze, elektryczne szybkowary, spryskiwacze i podobne urządzenia, poziom zanieczyszczenia może być zmierzony jako Zły (Poor).

Prędkość obrotowa wentylatora nie zmienia się w zależności od czystości.

- Przełączyć prędkość wentylatora na tryb Auto. Prędkość wentylatora nie zmieniają się automatycznie, jeśli jest on ustawiony na niski, średni lub wysoki oraz gdy jest włączony tryb snu (Sleep).

Wartości stężeń PM10, PM2,5, PM1,0 nie zmieniają się z poziomu dobrego (05).

- Może się tak zdarzyć, gdy pomieszczenie jest szczelne i powietrze jest czyste. Sprawdzić, czy czujnik działa, przetestować go, rozdierając papier obok czujnika i/lub pocierając kawałki papieru w celu utworzenia jakiegoś pyłu. To spowoduje, że poziomy PM zmieni się, jeśli czujnik działa prawidłowo.
 - Okurzenie lub sprzątnięcie pokoju niekoniecznie musi powodować reakcję czujnika, jeśli cząstki pyłu są większe niż PM10, choć wciąż są one filtrowane i usuwane z powietrza.

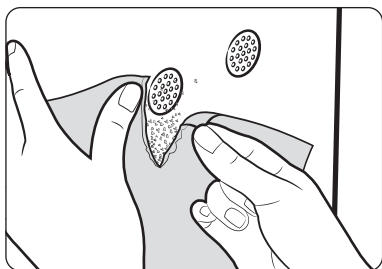

Przed wezwaniem serwisu

Wyświetlacz

Wartości koncentracji PM10, PM2,5, PM1,0 są także mierzone w sposób ciągły.

- Gdy powietrze jest czyste, może być niewidoczna różnica między poziomami PM10, PM2,5 i PM1,0. Sprawdź, czy czujnik działa, przetestować go, rozdierając papier obok czujnika i/lub pocierać kawałki papieru w celu utworzenia jakiegoś pyłu. To spowoduje, że poziomy PM zmieni się, jeśli czujnik działa prawidłowo.

Wskaźnik wymiany filtra jest stale włączony.

- Po wymianie filtrów, nacisnąć i przytrzymać przycisk [Oświetlenie (Lighting)] przez co najmniej 3 sekundy, aby zresetować przypomnienie o konieczności wymiany filtra.

Dziwne wskazania na wyświetlaczu.

- Jeśli pojawi się co najmniej jedno z poniższych wskazań [103, 105, 154, 163], należy skontaktować się z lokalnym ośrodkiem Samsung Service Center.

Obieg powietrza

Wentylator nie wydaje się rozprowadzać równomiernie powietrza.

- Oczyszczacz powietrza został zaprojektowany tak, aby wysłał czyste powietrze w górę w celu jego efektywnej cyrkulacji. Ponieważ powietrze krąży zgodnie z ruchem wskazówek zegara, można znaleźć wyjście z prawej strony relatywnie silniejsze, a słabsze - z lewej strony.

Zalecenia dotyczące bezpieczeństwa





Poniższe zalecenia bezpieczeństwa mają na celu bezpieczeństwo posiadacza i zapobieganie pożarom i uszkodzeniu mienia. Dlatego też przed użytkowaniem produktu należy dokładnie zapoznać się z niniejszą instrukcją obsługi.

OSTRZEŻENIE

Zagrożenia lub niebezpieczne praktyki mogą powodować poważne obrażenia ciała lub śmierć.

PRZESTROGA

Zagrożenia lub niebezpieczne praktyki mogą powodować drobne obrażenia ciała lub uszkodzenie mienia.

-  Postępuj zgodnie ze wskazówkami.
-  NIE próbuj.
-  Należy upewnić się, że urządzenie jest uziemione, aby uniknąć porażenia prądem elektrycznym.
-  Odłącz przewód zasilania od gniazdka elektrycznego.
-  NIE demontuj.

W PRZYPADKU MONTAŻU

OSTRZEŻENIE

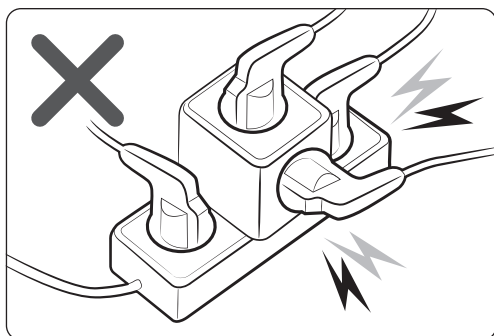

Podłączyć tylko do gniazda, które może zapewnić żadaną przez produkt moc znamionową. Nie używać gniazda zasilania wspólnego z innymi urządzeniami. Nie przedłużać kabla zasilania.

- Użytkowanie multi-gniazdka sieciowego z innymi produktami lub przedłużonego kabla zasilania może spowodować porażenie prądem elektrycznym lub pożar.
 - Zastosowanie przetwornicy napięcia może spowodować porażenie prądem elektrycznym lub pożar.
 - Niezapewnienie właściwego napięcia, częstotliwości i/lub znamionowego prądu może spowodować porażenie prądem elektrycznym lub pożar.
-  Nie instalować oczyszczacza powietrza w pobliżu źródła ciepła i obiektów łatwopalnych lub w miejscach, które są bardzo wilgotne czy zapyłone. Unikać narażenia na działanie oleju, gazu, bezpośredniego światła słonecznego i wody.
- Postępować według instrukcji, aby uniknąć porażenia prądem elektrycznym lub pożaru.

PRZESTROGA

-  Podczas instalacji produktu należy upewnić się, że wtyczkę zasilania można łatwo usunąć, gdy zajdzie potrzeba.
- Postępować według instrukcji, aby uniknąć porażenia prądem elektrycznym lub pożaru na skutek upływu prądu.

Zamontować produkt na twardym, płaskim podłożu.

- Przestrzegać instrukcji, aby uniknąć nadmiernych wibracji, hałasu i problemów.

Zalecenia dotyczące bezpieczeństwa

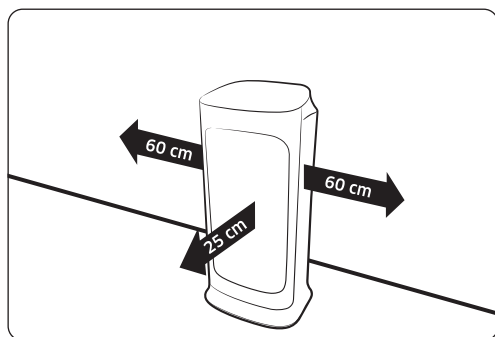

Upewnić się, że kabel zasilający nie jest przyciśnięty pod produktem.

- Postępować według instrukcji, aby uniknąć porażenia prądem elektrycznym lub pożaru.

Zachować bezpieczną odległość od otaczających obiektów.

- Oczyszczyć przestrzeń z każdej strony z wszelkich obiektów: co najmniej 60 cm, a z przodu: co najmniej 25 cm.
- Przestrzeń ta jest konieczna do zapewnienia efektywnego dopływu powietrza i właściwego jego oczyszczania.
- Upewnić się, że przewody dolotowe i wylotowe nie są zasłonięte.

UWAGI DOTYCZĄCE ZASILANIA

⚠ OSTRZEŻENIE

❗ Postępować według instrukcji, aby uniknąć porażenia prądem elektrycznym lub pożaru. Postępować według instrukcji, aby uniknąć porażenia prądem elektrycznym lub pożaru. Postępować według instrukcji, aby uniknąć porażenia prądem elektrycznym lub pożaru. Postępować według instrukcji, aby uniknąć porażenia prądem elektrycznym lub pożaru.

- Postępować według instrukcji, aby uniknąć porażenia prądem elektrycznym lub pożaru.

Sprawdzić położenie wtyczki zasilania podłączając ją do gniazda sieciowego.

- Pozostawienie kabla zwisającego nad wtyczką może spowodować uszkodzenie przewodów wewnątrz kabla, co może prowadzić do pożaru lub porażenia prądem.

W przypadku uszkodzenia wtyczki lub kabla zasilania należy skontaktować się z lokalnym ośrodkiem Samsung Service Center.

⊘ Upewnić się, że wtyczka zasilania jest dobrze umocowana w gniazdku sieciowym. Nie użytkować urządzenia, gdy wtyczka lub przewód zasilania są uszkodzone.

- Postępować według instrukcji, aby uniknąć porażenia prądem elektrycznym lub pożaru.

Podczas odłączania przewodu zasilającego od gniazda sieciowego, należy wyciągać chwytając za wtyczkę. Nie ciągnąć za przewód.

- Postępować według instrukcji, aby uniknąć porażenia prądem elektrycznym lub pożaru.

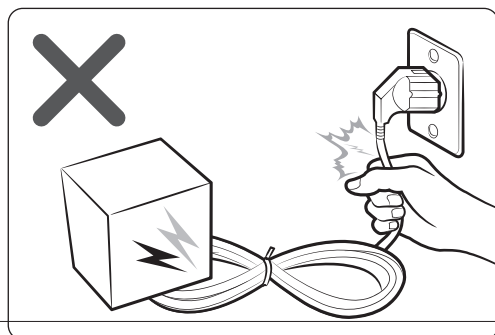

Nie należy skręcać, zaginać, naciągać ani zawiązywać przewodu zasilającego. Nie wolno wieszać metalowych przedmiotów ani kłaść ciężkich przedmiotów na kablu zasilania. Nie umieszczać przewodu zasilania między obiektami lub za oczyszczaczem powietrza.

- Postępować według instrukcji, aby uniknąć porażenia prądem elektrycznym lub pożaru.

PRZESTROGA

 Wyjąć wtyczkę zasilacza oczyszczacza powietrza, gdy nie jest on używany przez dłuższy okres czasu i podczas burzy.

- Postępować według instrukcji, aby uniknąć porażenia prądem elektrycznym lub pożaru.

Instalacja produktu musi być wykonana przez kompetentnych pracowników serwisu Samsung lub upoważnionego miejscowego technika w celu uniknięcia uszkodzenia przewodu lub wtyczki zasilania, co może być niebezpieczne.

Odłączyć urządzenie od źródła zasilania przed przystąpieniem do jego czyszczenia.

UWAGI DOTYCZĄCE UŻYTKOWANIA

OSTRZEŻENIE

 Jeśli produkt jest narażony na działanie wody, należy natychmiast odłączyć go od źródła zasilania i skontaktować się z lokalnym ośrodkiem Samsung Service Center.

- Postępować według instrukcji, aby uniknąć porażenia prądem elektrycznym lub pożaru.

W przypadku zauważenia hałasu, zapachu spalenizny lub dymu z wydzielającego się z produktu, należy natychmiast zaprzestać jego użytkowania i skontaktować się z lokalnym ośrodkiem Samsung Service Center.

- Postępować według instrukcji, aby uniknąć porażenia prądem elektrycznym lub pożaru.

W przypadku wycieku gazu w sąsiedztwie oczyszczacza powietrza, nie dotykać go ani nie próbować go odłączać. Natychmiast przewietrzyć pomieszczenie i skontaktować się z dostawcą lub certyfikowanym technikiem w celu uzyskania porady.

- Nie włączać wentylatora.
- Iskra mogłaby spowodować wybuch lub pożar.

Nie wyciągać wtyczki zasilania podczas pracy oczyszczacza powietrza.

- Może to spowodować powstanie iskry w trakcie podłączania wtyczki, co może prowadzić do wybuchu lub pożaru.

Należy skontaktować się z lokalnym ośrodkiem Samsung Service Centre na wypadek konieczności naprawy.

- Postępować według instrukcji, aby uniknąć porażenia prądem elektrycznym lub pożaru.

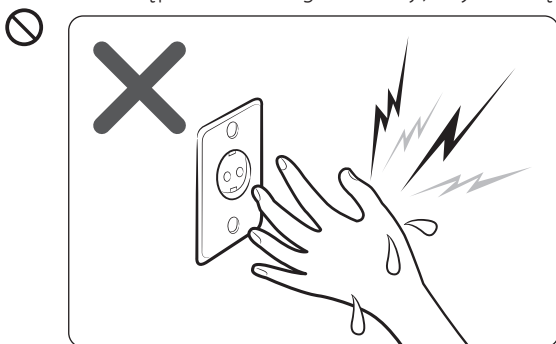

Nie należy dotykać mokrymi rękoma wtyczki przewodu zasilania.

- Postępować według instrukcji, aby uniknąć porażenia prądem elektrycznym lub pożaru.

Zalecenia dotyczące bezpieczeństwa

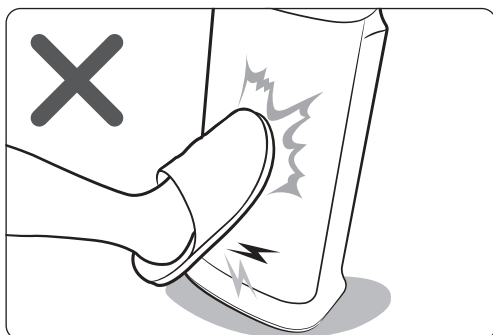

Nie należy używać siły na oczyszczaczu powietrza ani nie wyciągać urządzenia.

- Przestrzegać instrukcji, aby uniknąć pożaru, awarii czy uszkodzenia ciała.

Przechowywać plastikowe opakowanie z dala od dzieci, lub pozbyć się go zgodnie z przepisami prawa.

- Przestrzegać instrukcji, aby chronić dzieci przed ryzykiem uduszenia.

Nie wkładać palca ani innych przedmiotów do wlotu czy wylotu powietrza.

- Należy zachować szczególną ostrożność, aby chronić dzieci przed obrażeniami ciała.



Nie umieszczać żadnych przedmiotów w pobliżu oczyszczacza powietrza, aby dzieci nie mogły korzystać z nich, aby wspinać się na produkt.

- Postępować zgodnie z instrukcjami, aby uniknąć obrażeń w przypadku jego przewrócenia czy upadku.

Jeśli powierzchnia wtyczki zasilania zetknęła się z wodą, wytrzeć ją do sucha przed ponownym użyciem oczyszczaczem powietrza.

- Postępować według instrukcji, aby uniknąć porażenia prądem elektrycznym lub pożaru.

Nie należy wkładać metalowych przedmiotów czy podobnych części do wnętrza oczyszczacza powietrza.

- Postępować według instrukcji, aby uniknąć porażenia prądem elektrycznym czy obrażenia ciała.

Nie wolno kłaść ciężkich przedmiotów na oczyszczacza powietrza.

- Przestrzegać instrukcji, aby uniknąć uszkodzenia czy głośnej przy urządzeniu.



Jeśli któryś z podzespołów elektrycznych wewnątrz oczyszczacza powietrza styka się płynem lub wodą, należy natychmiast odłączyć urządzenie od źródła zasilania i skontaktować się z lokalnym ośrodkiem Samsung Service Center.

- Postępować według instrukcji, aby uniknąć porażenia prądem elektrycznym lub pożaru.



NIE należy podejmować samodzielnie prób naprawy, demontażu lub modyfikacji produktu.

- Używać tylko standardowego znamionowego bezpiecznika.
- Przestrzegać instrukcji, aby uniknąć porażenia elektrycznego, pożaru, awarii czy uszkodzenia ciała.

PRZESTROGA

 Utrzymywać oczyszczane powietrza co najmniej 2 metry od telewizora czy innego urządzenia mediów audio-wizualnych.

- Mogą one wywoływać zakłócenia wideo lub audio.

Zapewnić wystarczająco dużo wolnej przestrzeni wokół oczyszczacza powietrza w trakcie jego działania.

- Oczyszczyć przestrzeń z każdej strony z wszelkich obiektów: co najmniej 60 cm, a z przodu: co najmniej 25 cm.
- Oczyszczacz powietrza jest skonstruowany tak, aby powietrze doptywało przez wlot z przodu do urządzenia w celu oczyszczania. Utrzymywać przestrzeń wokół urządzenia wolną od przeszkód i upewnić się, że wylot nie są zastonięte przez np. firanki itp..

 Nie wolno stawać na produkcie, umieszczać na nim przedmiotów (pranie, świece, palących się papierosów, talerzy, leków, elementów metalowych, odświeżaczy powietrza, itd.).

- Przestrzegać instrukcji, aby uniknąć porażenia elektrycznego, pożaru, awarii czy uszkodzenia ciała.

Nie pochylać czy przewracać oczyszczacza powietrza, gdy wtyczka zasilająca jest podłączona do gniazda sieciowego.

- Przestrzegać instrukcji, aby uniknąć uszkodzenia urządzenia czy pożaru.

Nie stosować odstraszczy owadów ani innych produktów w aerozolu na oczyszczaczu powietrza.

- Mogą być one być szkodliwe i mogą spowodować porażenie prądem elektrycznym, pożar lub niesprawność urządzenia.

Nie zanurzać oczyszczacza powietrza w wodzie.

- Przestrzegać instrukcji, aby uniknąć uszkodzenia urządzenia.

Nie dotykać urządzenia mokrymi rękami.

- Postępować według instrukcji, aby uniknąć porażenia prądem elektrycznym.

To urządzenie może być obsługiwane przez dzieci od lat 8 i osoby o ograniczonej sprawności fizycznej, sensorycznej lub umysłowej, bądź o niedostatecznym doświadczeniu i wiedzy pod odpowiednim nadzorem lub po ich uprzednim przeszkoleniu w zakresie bezpiecznej obsługi urządzenia i po wyjaśnieniu ryzyka związanego z niewłaściwym użyciem urządzenia. Dzieciom nie wolno bawić się urządzeniem.

Dzieci bez nadzoru nie powinny podejmować się czyszczenia ani przeprowadzania czynności konserwacyjnych wykonywanych przez użytkownika.

UWAGI DOTYCZĄCE CZYSZCZENIA

OSTRZEŻENIE

 Nie stosować wody, benzenu, rozcieńczalników, alkoholu, acetonu lub podobnych substancji bezpośrednio na produkcie.

- Postępować według instrukcji, aby uniknąć przebarwienia produktu lub jego deformacji, porażenia prądem elektrycznym lub pożaru.

Odłączyć urządzenie od źródła zasilania podczas czyszczenia. Przed przystąpieniem poczekać, aż wentylator całkowicie zatrzyma się.

- Postępować według instrukcji, aby uniknąć porażenia prądem elektrycznym lub pożaru.

PRZESTROGA

 Przed przystąpieniem do czyszczenia produktu sprawdzić, czy jest ono odłączone od sieci zasilania.

PYTANIA LUB UWAGI?

KRAJ	ZADZWOŃ DO NAS	LUB ODWIEDŹ NAS W INTERNECIE
UK	0330 SAMSUNG (7267864)	www.samsung.com/uk/support
IRELAND (EIRE)	0818 717100	www.samsung.com/ie/support
GERMANY	06196 77 555 66 *HHP 06196 77 555 77 *OTH	www.samsung.com/de/support
FRANCE	01 48 63 00 00	www.samsung.com/fr/support
ITALIA	800-SAMSUNG (800.7267864)	www.samsung.com/it/support
SPAIN	91 175 00 15	www.samsung.com/es/support
PORTUGAL	808 207 267	www.samsung.com/pt/support
LUXEMBURG	261 03 710	www.samsung.com/be_fr/support
NETHERLANDS	088 90 90 100	www.samsung.com/nl/support
BELGIUM	02-201-24-18	www.samsung.com/be/support (Dutch) www.samsung.com/be_fr/support (French)
NORWAY	21629099	www.samsung.com/no/support
DENMARK	707 019 70	www.samsung.com/dk/support
FINLAND	030-6227 515	www.samsung.com/fi/support
SWEDEN	0771 726 786	www.samsung.com/se/support
POLAND	801-172-678* lub +48 22 607-93-33* Specjalistyczna infolinia do obsługi zapytań dotyczących telefonów komórkowych: 801-672-678* * (opłata według taryfy operatora)	http://www.samsung.com/pl/support/
HUNGARY	0680SAMSUNG (0680-726-7864)	www.samsung.com/hu/support
AUSTRIA	0800 72 67 864 (0800-SAMSUNG)	www.samsung.com/at/support
SWITZERLAND	0800 726 78 64 (0800-SAMSUNG)	www.samsung.com/ch/support (German) www.samsung.com/ch_fr/support (French)
CZECH	800 - SAMSUNG (800-726786)	www.samsung.com/cz/support
SLOVAKIA	0800 - SAMSUNG (0800-726 786)	www.samsung.com/sk/support
CROATIA	072 726 786	www.samsung.com/hr/support
BOSNIA	055 233 999	www.samsung.com/support
MONTENEGRO	020 405 888	www.samsung.com/support
SLOVENIA	080 697 267 (brezplačna številka)	www.samsung.com/si/support
SERBIA	011 321 6899	www.samsung.com/rs/support
ALBANIA	045 620 202	www.samsung.com/al/support
BULGARIA	*3000 Цена в мрежата 0800 111 31, Безплатна телефонна линия	www.samsung.com/bg/support
ROMANIA	*8000 (apel in retea) 08008-726-78-64 (08008-SAMSUNG) Apel GRATUIT Atenție: Dacă efectuați apelul din rețeaua Digi (RCS/RDS), vă rugăm să ne contactați formând numărul Telverde fără ultimele două cifre, astfel: 0800872678.	www.samsung.com/ro/support
CYPRUS	8009 4000 only from landline, toll free	www.samsung.com/gr/support
GREECE	80111-SAMSUNG (80111 726 7864) only from land line (+30) 210 6897691 from mobile and land line	
LITHUANIA	8-800-77777	www.samsung.com/lt/support
LATVIA	8000-7267	www.samsung.com/lv/support
ESTONIA	800-7267	www.samsung.com/ee/support

