



OPUS Miraqua Alfa

PL Instrukcja obsługi

Drodzy klienci,

Dziękujemy za zakup dystrybutora wody z filtrem odwróconej osmozy.

W celu prawidłowego użytkowania i konserwacji należy dokładnie przeczytać instrukcję obsługi przed instalacją urządzenia i rozpoczęciem korzystania z niego.

Spis treści:

- 1 ZAWARTOŚĆ OPAKOWANIA**
- 2 ZASADY BEZPIECZEŃSTWA**
- 3 SCHEMAT PRODUKTU**
- 4 OBSŁUGA:**
 - 1. Instalacja dystrybutora, pierwsze użycie**
 - 2. Użytkowanie**
- 5 CZYSZCZENIE DYSTRYBUTORA / WYMIANA FILTRÓW**
- 6 FUNKCJE FILTRÓW**
- 7 USUWANIE USTEREK**
- 8 OPIS USTEREK**
- 9 WYKAZ SUBSTANCJI NIEBEZPIECZNYCH**
- 10 DANE TECHNICZNE**

1 ZAWARTOŚĆ OPAKOWANIA

Dystrybutor wody	1 sztuka
Tacka ociekowa	1 sztuka
Instrukcja obsługi	1 sztuka

2 ZASADY BEZPIECZEŃSTWA

1. Urządzenie wyposażone jest we wskaźnik informujący o konieczności wymiany wody. Po zapaleniu się wskaźnika należy wylać pozostałą w zbiorniku wodę i nalać świeżej (niedozwolone jest dolewanie wody do zbiornika bez jego uprzedniego opróżnienia).
2. Urządzenia nie wolno przenosić, jeżeli zbiorniki na wodę są pełne. Przed przeniesieniem należy je opróżnić.
3. Przed czyszczeniem urządzenia należy wyjąć przewód zasilający z gniazdka sieciowego.
4. Podczas czyszczenia urządzenia nie wolno bezpośrednio spryskiwać go wodą.
5. Nie wolno używać uszkodzonego przewodu zasilającego, korzystać z uszkodzonej wtyczki czy obłuzowanego gniazdka.
6. Nie wolno ciągnąć za przewód zasilający.
7. Nie wolno podnosić urządzenia za przewód zasilający.
8. Nie wolno dotykać wtyczki zasilającej mokrą ręką.
9. Nie wolno zginać przewodu zasilającego z dużą siłą lub umieszczać przewodu pod ciężkimi przedmiotami. Przestrzeganie powyższych zasad zapobiegnie uszkodzeniom lub deformacji przewodu.
10. Nie wolno często wkładać wtyczki do gniazdka i zaraz potem jej wyjmować.
11. Należy usuwać kurz i wilgoć z bolców i styków wtyczki sieciowej.
12. Urządzenie należy podłączyć bezpośrednio do gniazdka sieciowego. Nie należy wykorzystywać przedłużaczy i różnego rodzaju rozgałęziaczy – niebezpieczeństwo uszkodzenia urządzenia, porażenia prądem elektrycznym i pożaru!
13. Nie należy używać gniazdek, do których są podłączone inne urządzenia elektryczne w tym samym czasie. Minimalne zabezpieczenie nadprądowe to 10 A.
14. Urządzenie nie jest przeznaczone do zawieszania. Należy je ustawić na płaskiej, stabilnej powierzchni. Nachylenie nie powinno przekraczać 10°.
15. Do zbiornika przeznaczonego na wodę sieciową nie należy wlewać wody mętnej, płynów takich jak mleko, napoje owocowe oraz nie wolno wrzucać kostek lodu.
16. Urządzenie może być używane przez dzieci w wieku 8 lat i powyżej oraz osoby z niepełnosprawnością fizyczną, sensoryczną lub umysłową lub brakiem doświadczenia i wiedzy pod warunkiem, że są one pod nadzorem i rozumieją związane z tym ryzyko. Dzieci nie powinny czyścić ani konserwować tego urządzenia.
17. W przypadku uszkodzenia przewodu zasilającego, aby uniknąć niebezpieczeństwa, musi on zostać wymieniony przez producenta lub autoryzowany serwis.
18. Jeśli urządzenie nie jest używane przez dłuższy czas, należy wyjąć wtyczkę z gniazdka.
19. Nie wolno samodzielnie próbować naprawiać lub przerabiać przewodu zasilającego.
20. Urządzenie nie jest przystosowane do pracy, gdy temperatura wody sieciowej lub temperatura powietrza jest niższa niż 4°C lub wyższa niż 38°C.
21. Jeżeli wybierzesz opcję wody zimnej, a wcześniej ustawiony był tryb wody gorącej, woda wciąż może być gorąca. Ryzyko poparzenia!

22. Żywotność filtrów może zostać skrócona, gdy woda sieciowa nie spełnia norm wody miejskiej (ma dużo osadów i zwiększoną ilość substancji stałych TDS).
23. Przed opuszczeniem fabryki urządzenie zostało wypełnione wodą w celu przetestowania jego sprawności, może się więc zdarzyć, że wewnątrz dystrybutora pozostaną resztki wody.
24. Nie wolno instalować urządzenia w pobliżu grzejników i innych źródeł ciepła.
25. Jeśli na zewnątrz urządzenia gromadzi się woda lub na podłożu widoczne są kałuże, należy wyjąć wtyczkę z gniazdka i skontaktować się z serwisem.
26. Jeśli urządzenie generuje nadmierny i dziwny hałas lub nieprzyjemny zapach, należy natychmiast wyjąć wtyczkę z gniazdka sieciowego i skontaktować się z serwisem.
27. Na urządzeniu nie wolno umieszczać świeczek, zapalniczek itp., pojemników z wodą lub innymi płynami, lekarstwami, żywnością, czy małych przedmiotów metalowych.
28. Nie wolno naciskać na urządzenie z dużą siłą ani uderzać.
29. Urządzenia nie wolno samodzielnie rozbierać, naprawiać ani przerabiać.
30. Należy zachować ostrożność, aby nie dopuścić do oparzenia gorącą wodą żadnej części ciała.
31. Filtrowanej wody nie należy używać do wymiany wody w akwarium lub innym pojemniku dla ryb.
32. Nie wolno korzystać z wody, która nie jest mikrobiologicznie bezpieczna lub wody o nieznannej jakości.

3 SCHEMAT PRODUKTU

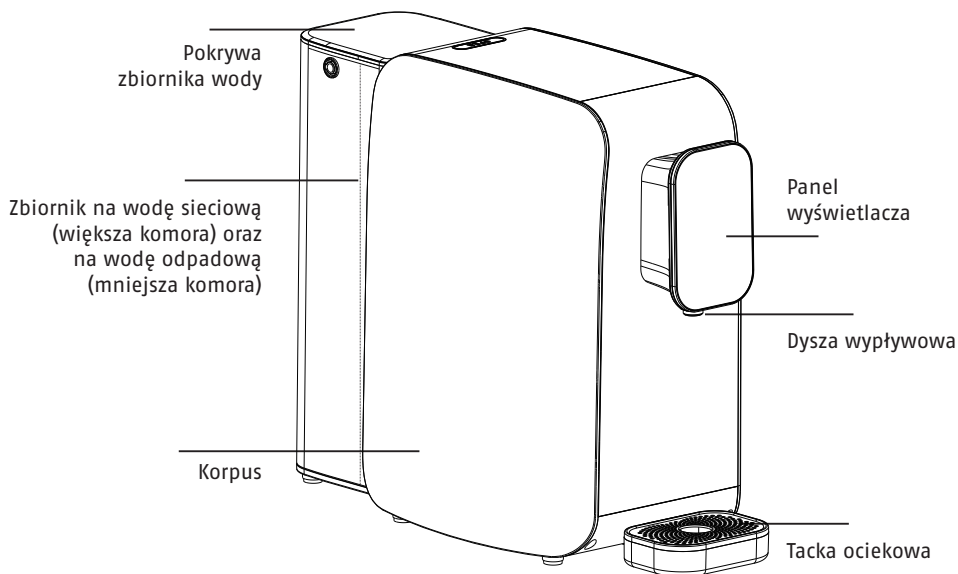

Panel sterowania

Migający wskaźnik informuje, że woda jest przygotowywana i nie można jej pobrać. Świecący się wskaźnik oznacza, że wodę można już pobrać. Gdy zgaśnie, oznacza to, że przygotowanie wody zostało zakończone.

Wybierz dowolną opcję, aby uzyskać wodę w odpowiedniej temperaturze.

Wskaźnik zużycia filtrów

Wymień element filtrujący, gdy pomarańczowa kontrolka jest włączona.

Uzupelnij wodę.

Przeczytaj instrukcję obsługi serwisowania i konserwacji.

Odblokuj i wybierz dowolną opcję, aby uzyskać wodę w odpowiedniej temperaturze.

Włącznik / wyłącznik

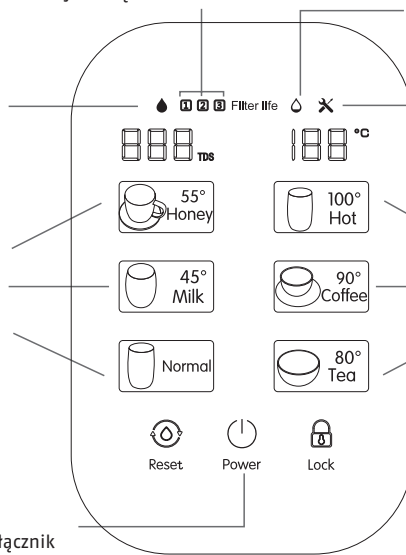

4 OBSŁUGA

1. Instalacja dystrybutora, pierwsze użycie

1. Ustaw dystrybutor na biurku, szafce lub innej płaskiej powierzchni. Przed urządzeniem zainstaluj tackę ociekową. Tacka jest montowana na magnes.
2. Wyjmij oryginalny zbiornik na wodę, napełnij wodą z kranu większą komorę do poziomu „Max” i zainstaluj go ponownie na urządzeniu.
3. Podłącz zasilanie.
4. Dystrybutor przepłukuje system filtrów i wewnętrzne połączenia przez kilka minut. Po przepłukaniu należy opróżnić wodę ze zbiornika, aby potem napełnić go ponownie wodą z kranu.
5. Urządzenie rozpoczyna filtrowanie wody. Po zakończeniu tego procesu może być normalnie użytkowane (nie wolno dolewać wody do zbiornika, woda musi być każdorazowo wymieniona).



6. W celu uzyskania doskonałej jakości wody przed pierwszym użyciem zaleca się trzykrotne przepłukanie ręczne zbiornika na wodę. W tym celu przygotuj naczynie ok. 2 litry i podstaw pod dyszę wypływową. Dotknij ikony „Hot” i przytrzymaj ją przez 2 sekundy. Na wyświetlaczu wyświetli się „00” i proces ręcznego płukania się rozpocznie.

4 OBSŁUGA

2. Użytkowanie

Produkt daje możliwość wyboru 6 temperatur wody. Dotykając ikony „Honey” („Miód”), „Milk” („Mleko”) i „Normal temperature water” („Woda o temperaturze pokojowej”), można bezpośrednio pobrać wodę. Aby skorzystać z pozostałych opcji, dotknij ikony blokady „Look”, a następnie ikony wybranej temperatury wody.

* Naciśnięcie dowolnej z sześciu ikon podczas pobierania wody powoduje zatrzymanie pobierania.

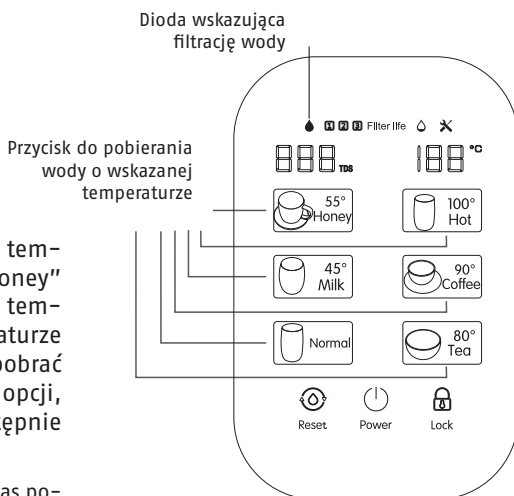

Uwaga:

1. To urządzenie jest wyposażone w ilościowe zabezpieczenie wypływu wody. Po tym, jak wypływ przekroczy 400 ml, zostanie zatrzyman automatycznie.
2. Podczas pobierania gorącej wody nie umieszczaj ręki pod wylotem wody – unikniesz w ten sposób przypadkowego oparzenia.
3. W celu uniknięcia użytkowania „na sucho” (ryzyko uszkodzenia urządzenia), gdy dystrybutor jest włączony po raz pierwszy, aby dostarczyć gorącą wodę, należy pobrać odpowiednią ilość wody o temperaturze pokojowej, a następnie pobrać gorącą wodę.

Wymiana wody

Gdy włączy się wskaźnik „uzupełnij wodę”, oznacza to, że w zbiorniku wody sieciowej brakuje wody. Wylej pozostałą w zbiorniku wodę i zastąp świeżą wodą z kranu.

Tryb uśpienia

Po oczyszczeniu wody przez urządzenie, jeśli w ciągu 1 h nie zostanie naciśnięty żaden przycisk do pobierania wody, dystrybutor automatycznie wejdzie w stan uśpienia, aby zaoszczędzić energię elektryczną. Po dotknięciu losowego przycisku temperatury wody urządzenie przejdzie w stan gotowości do pracy.

5 CZYSZCZENIE DYSTRYBUTORA / WYMIANA FILTRÓW

Gdy okres eksploatacji elementu filtrującego wynosi 20%, kontrolka miga na pomarańczowo, wskazując na konieczność wymiany elementu filtrującego.

KROK 1 Demontaż istniejącego wkładu filtrującego

Przed czyszczeniem i wymianą filtrów urządzenia wyjmij przewód zasilający z gniazdka sieciowego.

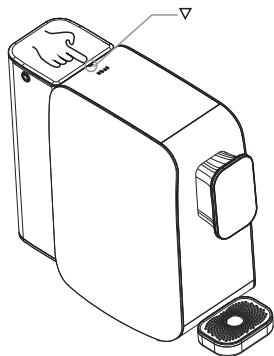

Naciśnij przycisk ▽, aby otworzyć pokrywę dystrybutora.

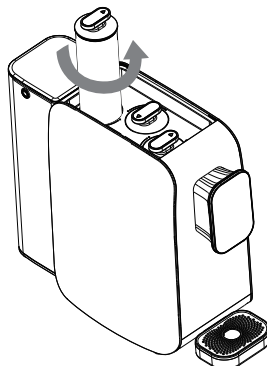

Obróć filtr w kierunku przeciwnym do ruchu wskazówek zegara i wyjmij go.

KROK 2 Instalacja nowego elementu filtra

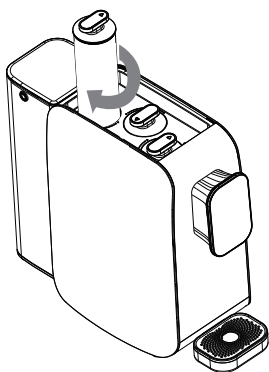

Założ nowy wkład i obróć go zgodnie z ruchem wskazówek zegara, aby go dokręcić.

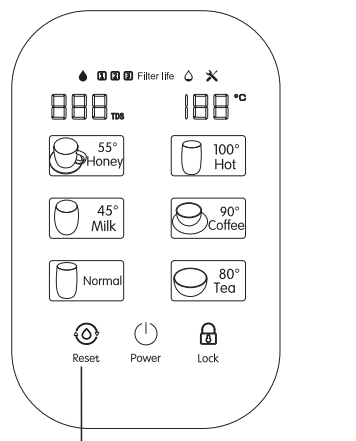

Podłącz przewód zasilający i włącz urządzenie. Dotknij ikony „RESET” i przytrzymaj ją, usłyszysz dźwięk, ikona z numerem filtra zacznie migać. Dotykając ikony „RESET”, wybierz odpowiedni numer filtra, który wymienisz. Aby zatwierdzić wybór, dotknij ikony „RESET” i przytrzymaj ją, aż usłyszysz sygnał dźwiękowy.

Uwaga: Aby zapewnić bezpieczeństwo wody pitnej, zawsze stosuj oryginalne filtry. W przypadku problemów z instalacją skontaktuj się z serwisem.

Czyszczenie obudowy. Obudowę urządzenia wytrzyj suchą i miękką ściereczką. Uporczywe zabrudzenia należy usunąć za pomocą wilgotnej ściereczki.

Czyszczenie tacki ociekowej. Tackę ociekową należy regularnie opróżniać i czyścić.

Demontaż tacki ociekowej. Wyciągnij tackę ociekową z urządzenia, podnieś kratkę ochronną tacki ociekowej. Następnie wymyj tackę ociekową i kratkę ochronną pod bieżącą wodą przy użyciu miękkiej ściereczki lub szczotki. Wysusz oba elementy.

Montaż tacki ociekowej. Połóż kratkę ochronną na górnej powierzchni tacki ociekowej, a całość zamontuj przed urządzeniem. Tacka mocowana jest na magnes.

6 FUNKCJE FILTRÓW

Skrót nazwy filtra	Typ filtra	Funkcja	Okres, po którym zalecana jest wymiana
RO	Filtr odwróconej osmozy	Precyzja filtra: 0,0001 μm , usuwanie osadów i metali ciężkich	12–24 miesiące
PAC	Składany filtr PP bawełna, pręt kompozytowy z aktywnym węglem	Usuwanie zanieczyszczeń takich jak muł, rdza, piasek, zawiesina i ochotki; usuwanie resztek chloru, pochłanianie nieprzyjemnych smaków i zapachów	6–12 miesięcy
CF	Tyłny kompozytowy pręt węglowy z funkcją mineralizacji	Poprawa smaku, mineralizacja wody	6–12 miesięcy

7 USUWANIE USTEREK

Jeśli urządzenie ulegnie awarii, należy najpierw zapoznać się z informacjami pomocniczymi zawartymi w poniższej tabeli. Jeśli nie można rozwiązać problemu, należy skontaktować się z serwisem.

Usterka	Uzasadnienie
Urządzenie nie filtruje wody	Sprawdź, czy w zbiorniku wody sieciowej znajduje się woda.
	Sprawdź, czy filtry nie są zablokowane z powodu zbyt dużej ilości zanieczyszczeń.
Przepływ wody jest mniejszy	Sprawdź, czy filtry nie są nadmiernie zabrudzone lub czy nie minął zalecany okres ich wymiany.
Woda nie smakuje dobrze	Sprawdź, czy nie minął zalecany okres wymiany filtrów.
	Sprawdź, czy wszystkie elementy zostały poprawnie zamontowane.
	Sprawdź, czy połączenia w miejscu przepływu wody są odpowiednio dokręcone i nigdzie nie przesiąka woda.
Uptływ prądu na korpus urządzenia	Urządzenie nie jest prawidłowo uziemione. Sprawdź podłączenie i instalację elektryczną w miejscu podłączenia.
Dystrybutor nie podgrzewa wody	Sprawdź, czy zasilanie jest włączone.
	Zabezpieczenie termostatu się nie resetuje. Skontaktuj się z serwisem.

8 OPIS USTEREK

Po wystąpieniu usterki proszę najpierw zapamiętać kod i wyłączyć zasilanie.

Kod usterki	Uzasadnienie	Działanie
Usterka E1	Urządzenie zatrzymuje się po tym, jak filtruje wodę przez 90 minut bez przerwy, a zbiornik wody nie jest pełny. Wskaźnik usterki zapala się i wyświetla „E1”.	Sprawdź, czy woda nie wycieka lub czy nie brakuje wody w zbiorniku.
Usterka E5	Gdy temperatura wody na wlocie mieści się w przedziale 0-1 °C, zapala się wskaźnik usterki i wyświetla „E5”.	Stosuj wodę o temperaturze 4-38°C.

Aby spełnić wymogi przepisów, regulacji i inne wymagania związane z ograniczeniem szkodliwych substancji w produktach elektronicznych i elektrycznych, nasza firma składa następujące oświadczenie po wewnętrznej szczegółowej kontroli według kategorii części.

Nazwa urządzenia elektrycznego: Dystrybutor wody

Nazwa części	Substancje szkodliwe					
	Ołów (Pb)	Rtęć (Hg)	Kadm (Cd)	Chrom sześciowartościowy (Cr(VI))	Polibromowane bifenyle (PBB)	Polibromowane bifenyle (PBDE)
Wkładka filtracyjna	•	•	•	•	•	•
Zbiornik wody surowej	•	•	•	•	•	•
Zawór elektro-magnetyczny	•	•	•	•	•	•
Pompa samozasysająca	•	•	•	•	•	•
Pompa ssąca do wody	•	•	•	•	•	•
Silikon i guma, części uszczelniające	•	•	•	•	•	•
Części składowe płyty komputerowej	X	•	X	•	•	•
Inne metalowe części konstrukcyjne	X	•	•	X	•	•
Zasilacz sieciowy	X	•	•	•	•	•
Części z tworzyw sztucznych	•	•	•	•	•	•
Przewody	•	•	•	•	•	•
Zbiornik na wodę	•	•	•	•	•	•
Przewód zasilający	X	•	•	•	•	•
Części drukowane opakowań	•	•	•	•	•	•

Ten formularz jest przygotowany zgodnie z przepisami zawartymi w SJ/T11364. Niektóre modele mogą nie zawierać części wymienionych w formularzu. Komponent sterowania elektrycznego obejmuje elementy, PCB, okablowanie, zaciski itp.

Uwaga:

- wskazuje, że zawartość substancji niebezpiecznej we wszystkich jednorodnych materiałach części spełnia wymóg ograniczenia GB/T 26572.
- X** wskazuje, że zawartość substancji niebezpiecznej w niektórych jednorodnych materiałach części przekracza wymóg ograniczenia GB/T 26572.

Substancje szkodliwe części z oznakowaniem „X” nie mogą zostać zastąpione z uwagi na ograniczony technologicznie poziom rozwoju w przemyśle.

10 DANE TECHNICZNE

Model produktu	Alfa
Napięcie znamionowe/częstotliwość	AC 220~240 V / 50-60 Hz
Moc znamionowa	2200 W
Znamionowa moc grzewcza	2200 W
Zużycie energii elektrycznej	0,1 kWh/24h
Wydajność ogrzewania wody	18 l/h(≥90°C)
Przepływ wody	7,8 l/h
Ciśnienie robocze	0,4~0,8 MPa
Źródło wody	Woda miejska (wodociągowa)
Temperatura wody	4~38°C
Łączna pojemność czystej wody	2 l
Waga netto/brutto	7,3 / 9,8 kg
Wymiary (W x S x G)	387 x 200 x 450 mm



Zużyty sprzęt oznakowany niniejszym symbolem nie może być umieszczany i usuwany łącznie z innymi odpadami, w tym odpadami komunalnymi. Obowiązkiem użytkownika jest przekazanie zużytego produktu do punktu zbiórki w celu recyklingu odpadów powstałych ze sprzętu elektrycznego i elektronicznego. Właściwa segregacja i selektywna zbiórka odpadów zużytego

sprzętu zmniejsza negatywne oddziaływanie substancji niebezpiecznych, które mogą się w nim znajdować, na środowisko naturalne i zdrowie człowieka. W celu uzyskania bardziej szczegółowych informacji dotyczących utylizacji zużytego sprzętu prosimy skontaktować się z przedstawicielem władz lokalnych, dostawcą usług utylizacji odpadów lub punktem sprzedaży, gdzie nabyto produkt. Zapewniając prawidłową utylizację sprzętu, pomagamy chronić środowisko naturalne.

Postępowanie ze zużytymi filtrami. W celu uzyskania szczegółowych informacji dotyczących właściwego postępowania ze zużytymi filtrami prosimy skontaktować się z przedstawicielem władz lokalnych bądź dostawcą usług utylizacji odpadów. Właściwa segregacja i selektywna zbiórka odpadów zmniejsza ich negatywne oddziaływanie na środowisko naturalne i zdrowie człowieka. Segregując odpady, pomagamy chronić środowisko naturalne.



OPUS Miraqua Alfa

EN User guide

Dear customers,

Thank you for purchasing a reverse osmosis filter water dispenser.

For proper use and maintenance, read the User guide carefully before installing and using the machine.

Table of contents:

- 1 PACKING LIST**
- 2 SAFETY RULES**
- 3 SCHEMATIC DIAGRAM OF THE PRODUCT**
- 4 OPERATION GUIDELINE:**
 - 1. Dispenser's installation, initial use**
 - 2. Use**
- 5 CLEANING THE DISPENSER/FILER REPLACEMENT**
- 6 FUNCTIONS OF THE FILTERS**
- 7 TROUBLESHOOTING**
- 8 DESCRIPTION OF FAULTS**
- 9 LIST OF HARMFUL SUBSTANCES**
- 10 TECHNICAL DATA**

1 PACKING LIST

Water dispenser	1 set
Water receiver	1 set
User guide	1 set

2 SAFETY RULES

1. The machine is equipped with an indicator that informs you when it is time to change the water. When the indicator lights up, pour out the remaining water in the tank and add fresh water (it is not permitted to add water to the tank without first emptying it).
2. The machine must not be moved if the water tanks are full. Empty it before moving.
3. Before cleaning the machine, remove the power cord from the mains socket.
4. When cleaning the machine, do not spray it directly with water.
5. Do not use a damaged power cable, a damaged plug or a loose socket.
6. Do not pull on the power cord.
7. Do not lift the unit by the power cord.
8. Do not touch the power plug with wet hands.
9. Do not bend the power cable with great force or place the cable under heavy objects. Compliance with the above rules will prevent damage or deformation of the cable.
10. Do not frequently insert a plug into a socket and remove it immediately afterwards.
11. Dust and moisture should be removed from the pins and contacts of the mains plug.
12. The machine must be connected directly to the mains socket. Do not use extension cords or various types of splitters – danger of damage to the device, electric shock and fire!
13. Do not use sockets to which other electrical machines are connected at the same time. The minimum overcurrent protection is 10 A.
14. The unit is not designed to be hung. It should be placed on a flat, stable surface. The slope should not exceed 10°.
15. Do not pour cloudy water, liquids such as milk, fruit drinks or ice cubes into the mains water tank.
16. The machine may be used by children aged 8 years and over and persons with physical, sensory or mental disabilities or lack of experience and knowledge provided they are supervised and understand the risks involved. Children should not clean or maintain this machine.
17. If the power cable is damaged, it must be replaced by the manufacturer or an authorised service centre to avoid danger.
18. If the machine is not used for a long period of time, unplug it from the socket.
19. Do not attempt to repair or alter the power cable yourself.
20. The machine is not suitable for operation when the mains water or air temperature is below 4°C or above 38°C.
21. If you select the cold water option and the hot water mode was previously set, the water may still be hot. Risk of scalding!

22. Filter life can be shortened when mains water does not meet municipal water standards (has a lot of sediment and increased TDS).
23. The dispenser was filled with water before leaving the factory in order to test its efficiency. As the dispenser was filled with water before leaving the factory in order to test its efficiency, there may be some residual water inside the dispenser.
24. Do not install the unit near radiators or other heat sources.
25. If water accumulates on the outside of the machine or puddles are visible on the ground, unplug the machine and contact the service centre.
26. If the machine generates excessive and strange noise or an unpleasant odour, immediately unplug the machine from the mains socket and contact the service centre.
27. No candles, lighters, etc., containers with water or other liquids, medicines, food or small metal objects may be placed on the machine.
28. The device must not be pressed with great force or struck.
29. The machine must not be disassembled, repaired or altered by yourself.
30. Care should be taken to avoid scalding any part of the body with hot water.
31. The filtered water should not be used to replace water in an aquarium or other fish container.
32. Do not use water that is not microbiologically safe or water of unknown quality.

3 SCHEMATIC DIAGRAM OF THE PRODUCT

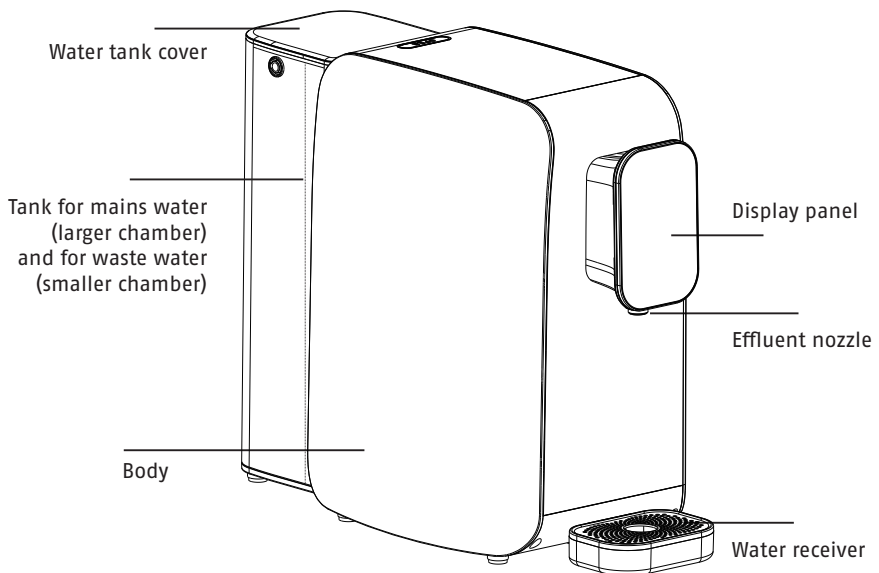

Control panel

Filter wear indicator

Replace the filter element when the orange light is on.

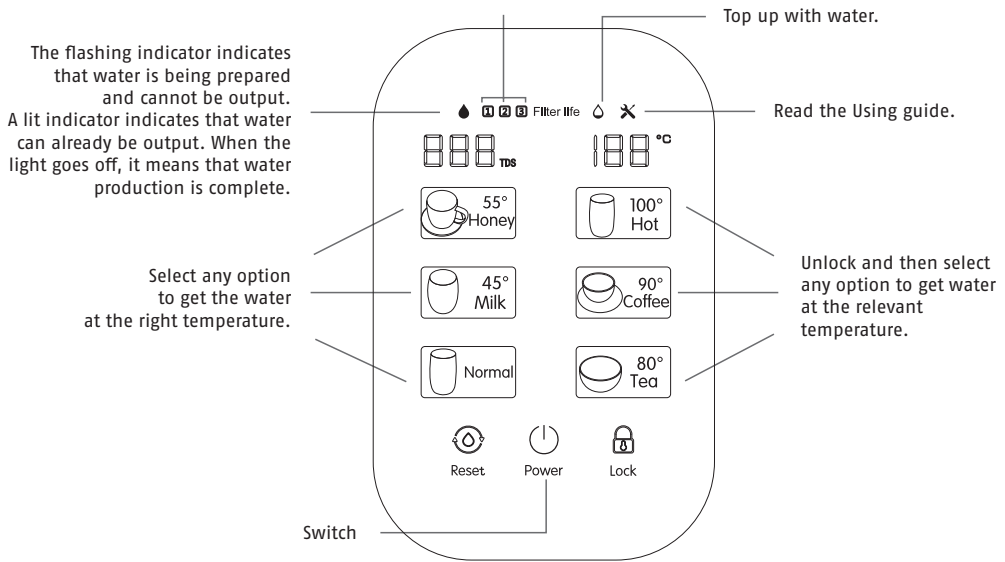

4 OPERATION GUIDELINE

1. Dispenser installation, initial use

1. Place the dispenser on a desk, cabinet or other flat surface. Install a water receiver in front of the dispenser. The receiver is magnetically mounted.
2. Remove the original water tank, fill the larger chamber with tap water to the „Max” level and reinstall it on the product.
3. Connect the power.
4. The dispenser flushes the filter system and internal pipeline for few minutes. After flushing, the water from the tank should be drained to fill it with tap water.
5. The machine begins filtering the water. Once this process is complete, it can be used normally (do not add water to the tank, water must be changed every time).



- For excellent water quality, it is recommended to rinse the water tank manually three times before first use. To do this, prepare a vessel of approximately 2 litres and place it under the effluent nozzle. Touch and hold the „Hot” icon for 2 seconds. The display will show „00” and the manual rinse process will begin.

4 OPERATION GUIDELINE

2. Use

The product offers a choice of 6 water temperatures. By touching the icons „Honey”, „Milk” and „Normal temperature water”, you can directly output water. To use the other options, touch the „Look” lock icon and then the icon for the selected water temperature.

* Pressing any of the six icons while outputting water causes that the water intake stops.

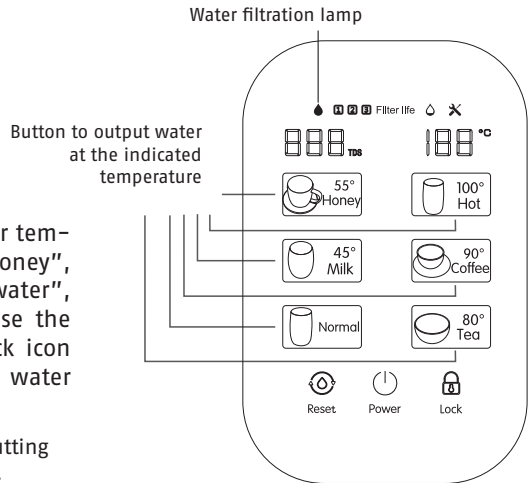

Attention:

- This machine is equipped with a quantitative water outlet protection. After the effluent exceeds 400 ml, it will stop automatically.
- When taking hot water, do not place your hand under the water outlet – this will avoid accidental scalding.
- To avoid „dry” use (risk of damaging the dispenser), when the dispenser is switched on for the first time, a sufficient amount of room temperature water must be drawn to deliver the hot water.

Water changing

When the „refill water” indicator turns on, this means that there is not enough water in the mains water tank. Pour out the remaining water in the tank and replace with fresh tap water.

Sleep mode

After the machine has purified the water, if no key is pressed to take water within 1h, the machine will automatically enter sleep mode to save electricity. When a random water temperature key is touched, the machine will go into standby mode.

5 CLEANING THE DISPENSER / FILTER REPLACEMENT

When the service life of the filter element is 20%, the indicator light flashes orange, indicating that the filter element needs to be replaced.

STEP 1 Removal of existing filter cartridge

Remove the power cord from the mains socket before cleaning and replacing the filters of the machine.

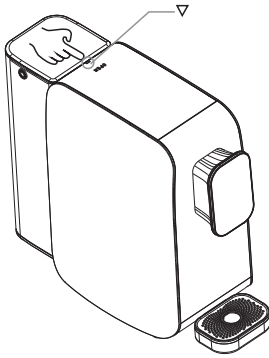

Press the ▽ button to open the machine cover.

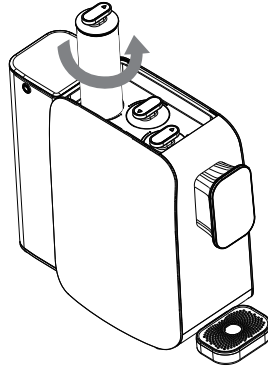

Turn the filter counterclockwise and remove it.

STEP 2 Installation of the new filter element

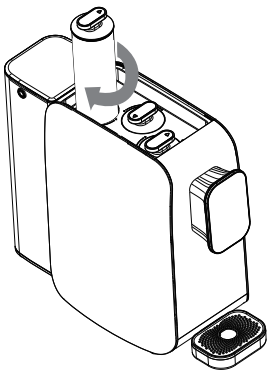

Fit the new cartridge and turn it clockwise to tighten it.

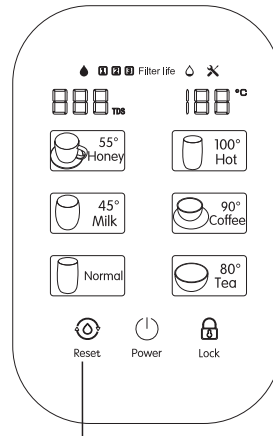

Plug in the power cord and switch on the machine. Touch and hold the „RESET“ icon, you will hear a beep, the filter number icon will start flashing. By touching the „RESET“ icon, select the corresponding number of the filter you have replaced. To confirm the selection, touch and hold the „RESET“ icon until you hear a beep.

Note: To ensure safe drinking water, always use original filters. In case of installation problems, contact the service department.

Cleaning the housing. Wipe the housing of the unit with a dry and soft cloth. Use a damp cloth to remove stubborn dirt. Remove stubborn dirt with a damp cloth.

Cleaning the water receiver. The water receiver should be emptied and cleaned regularly.

Removing the water receiver. Remove the water receiver from the machine, lift up the water receiver protective grille. Then wash the water receiver and protective grid under running water using a soft cloth or brush. Dry both items.

Mounting the water receiver. Place the protective grid on top of the water receiver and mount the whole thing in front of the machine. The receiver is fixed with a magnet.

6 FUNCTIONS OF THE FILTER

Filter abbreviation	Filter type	Function	Period after which replacement is recommended
RO	Reverse osmosis filter	Filter precision: 0,0001 µm, removal of sediment and heavy metals	12–24 months
PAC	PP cotton folding filter, composite rod with activated carbon	Removal of contaminants such as silt, rust, sand, suspended solids and bloodworms; removal of chlorine residues, absorption of unpleasant tastes and odours	6–12 months
CF	Rear composite carbon rod with mineralisation function	Improving the taste, mineralisation of water	6–12 months

7 TROUBLESHOOTING

If the machine fails, first read the help information in the following table. If the machine malfunctions, first read the help information in the table below. If you cannot solve the problem, please contact the service.

Fault	Justification
The machine does not filter water	Check whether there is water in the mains water tank.
	Check whether the filters are not blocked due to too much dirt.
Water flow is lower	Check whether the filters are not excessively dirty or that the recommended replacement period has not passed.
Water does not taste good	Check whether the recommended filter replacement period has not passed.
	Check whether all components have been fitted correctly.
	Check whether the connections at the water flow point are properly tightened and no water is seeping through anywhere.
Current leakage on the body of the machine	The machine is not correctly earthed. Check the connection and the electrical installation at the connection point.
Dispenser does not heat water	Check that the power is on.
	Thermostat protection does not reset. Contact service.

8 DESCRIPTION OF FAULTS

When a fault occurs, please first memorise the code and switch off the power supply.

Fault code	Justification	Action
E1 fault	The machine stops after it has been filtering water for 90 minutes continuously and the water tank is not full. The fault indicator goes on and displays "E1".	Check that water is not leaking or missing from the tank.
Fault E5	When the intake water temperature is between 0 and 1 °C, the fault indicator goes on and displays "E5".	Use water with temperature from 4–38°C.

In order to comply with laws, regulations and other requirements related to the limitation of harmful substances in electronic and electrical products, our company makes the following statement after an internal detailed inspection by category of parts.

Name of electrical machine: Water distributor

Name of part	Harmful substances					
	Lead (Pb)	Mercury (Hg)	Cadmium (Cd)	Hexavalent chromium (Cr(VI))	Polybromopolybrominated biphenyls (PBB)	Polybromopolybrominated biphenyl (PBDE)
Filter element	●	●	●	●	●	●
Raw water tank	●	●	●	●	●	●
Solenoid valve	●	●	●	●	●	●
Self-priming pump	●	●	●	●	●	●
Water suction pump	●	●	●	●	●	●
Silicone and rubber sealing parts	●	●	●	●	●	●
Components of the computer board	X	●	X	●	●	●
Other metal structural parts	X	●	●	X	●	●
Mains adapter	X	●	●	●	●	●
Plastic parts	●	●	●	●	●	●
Wires	●	●	●	●	●	●
Water tank	●	●	●	●	●	●
Power cable	X	●	●	●	●	●
Printed packaging parts	●	●	●	●	●	●

This form is prepared in accordance with the provisions contained in SJ/Tn36q. Some models may not include the parts listed on the form. The electrical control component includes components, PCBs, wiring, terminals, etc.

Attention:

- indicates that the content of the hazardous substance in all homogeneous materials of the part meets the GB/T 26572 restriction requirement.

X indicates that the content of the hazardous substance in certain homogeneous part materials exceeds the GB/T 26572 restriction requirement.

Harmful substances of ‚X‘-labelled parts cannot be replaced due to limited technological development in the industry.

10 TECHNICAL DATA

Product model	Alfa
Rated voltage/frequency	AC 220-240 V / 50-60 Hz
Rated power	2200 W
Rated heating output	2200 W
Electricity consumption	0.1 kWh/24h
Water heating capacity	18 l/h(≥90°C)
Water flow	7,8 l/h
Operating pressure	0.4~0.8 MPa
Water source	Municipal water (tap water)
Water temperature	4-38°C
Total volume of clean water	2 l
Net/gross weight	7.3 / 9.8 kg
Dimensions (H x W x D)	387 x 200 x 450 mm



Used equipment bearing this symbol must not be placed and disposed of together with other waste, including municipal waste. It is the user's responsibility to hand over the used product to a collection point for the recycling of waste electrical and electronic equipment. Proper segregation and selective collection of waste used equipment reduces the negative effects of the hazardous substances it may contain on the environment and human health. For more detailed information on disposal of used equipment, please contact your local authority, your waste disposal service provider or the point of sale where you purchased the product. By ensuring the correct disposal of your equipment is disposed of correctly, we will help to protect the environment.

Dealing with used filters. Please contact your local authority representative or waste disposal service provider for detailed information on the proper handling of used filters. Proper segregation and selective collection of waste reduces its negative impact on the environment and human health. By segregating your waste, you are helping to protect the environment.

