

Projektor DLP®

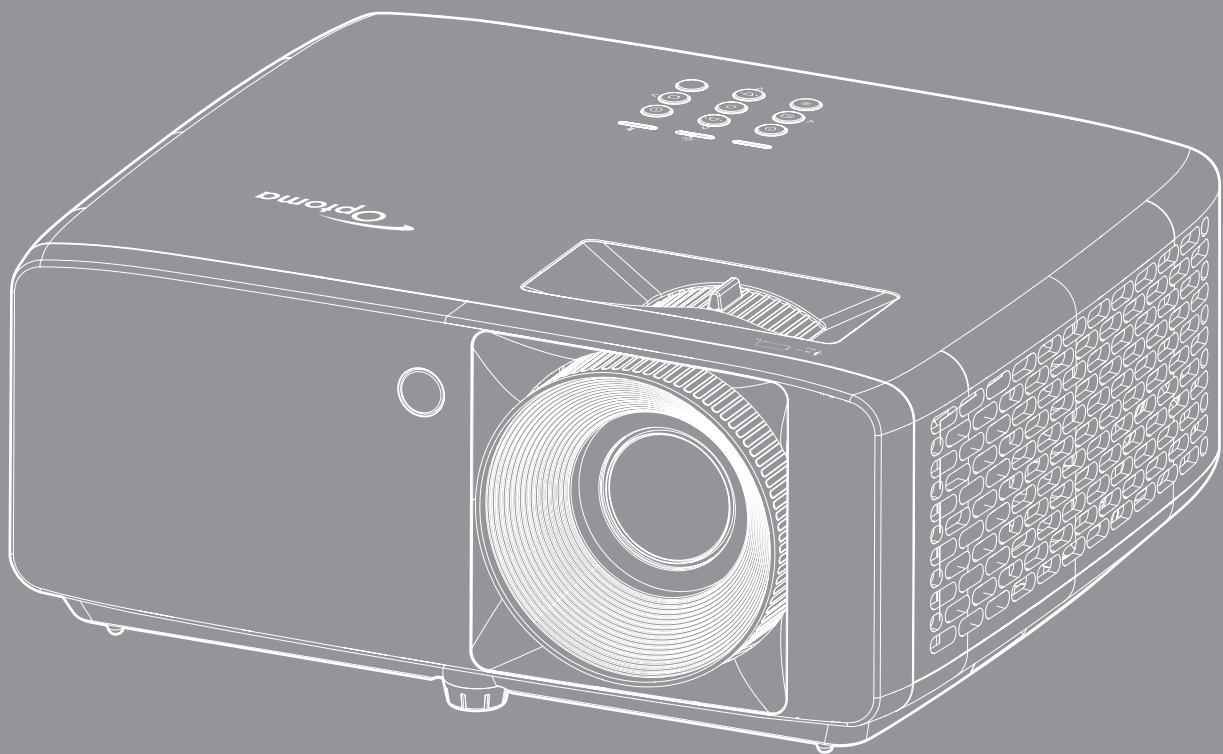



SPIS TREŚCI

BEZPIECZEŃSTWO	4
<i>Ważne instrukcje dotyczące bezpieczeństwa</i>	<i>4</i>
<i>Informacje na temat bezpieczeństwa promieniowania laserowego</i>	<i>5</i>
<i>Uwaga dotycząca lasera</i>	<i>6</i>
<i>Prawem autorskim.....</i>	<i>7</i>
<i>Wyłączenie odpowiedzialności.....</i>	<i>7</i>
<i>Rozpoznanie znaków towarowych</i>	<i>7</i>
<i>FCC</i>	<i>7</i>
<i>Deklaracja zgodności dla krajów UE</i>	<i>8</i>
<i>WEEE</i>	<i>8</i>
<i>Czyszczenie obiektywu</i>	<i>8</i>
WPROWADZENIE.....	9
<i>Omówienie zawartości opakowania</i>	<i>9</i>
<i>Akcesoria standardowe</i>	<i>9</i>
<i>Omówienie produktu.....</i>	<i>10</i>
<i>Połączenia.....</i>	<i>11</i>
<i>Blok przycisków.....</i>	<i>12</i>
<i>Pilot zdalnego sterowania.....</i>	<i>13</i>
KONFIGURACJA I INSTALACJA	14
<i>Instalacja projektora</i>	<i>14</i>
<i>Podłączanie źródeł sygnału do projektora.....</i>	<i>16</i>
<i>Regulacja projektowanego obrazu</i>	<i>17</i>
<i>Konfiguracja pilota.....</i>	<i>18</i>
KORZYSTANIE Z PROJEKTORA	20
<i>Włączenie/wyłączenie zasilania projektora</i>	<i>20</i>
<i>Wybór źródła wejścia.....</i>	<i>21</i>
<i>Nawigacja i funkcje menu.....</i>	<i>22</i>
<i>Struktura menu ekranowego</i>	<i>23</i>
<i>Menu trybów obrazu.....</i>	<i>28</i>
<i>Menu zakresu dynamicznego obrazu.....</i>	<i>28</i>
<i>Menu jasności obrazu.....</i>	<i>28</i>
<i>Menu kontrastu obrazu.....</i>	<i>29</i>
<i>Menu ostrości obrazu</i>	<i>29</i>
<i>Menu wartości gamma obrazu</i>	<i>29</i>
<i>Menu ustawień kolorów obrazu</i>	<i>29</i>
<i>Menu kolorów ściany.....</i>	<i>29</i>
<i>Menu obrazu 3D.....</i>	<i>30</i>
<i>Menu resetowania obrazu</i>	<i>30</i>
<i>Menu orientacji projekcji obrazu</i>	<i>31</i>
<i>Menu trybu źródła światła obrazu.....</i>	<i>31</i>

<i>Menu dynamicznej czerni obrazu</i>	31
<i>Menu trybu gry</i>	31
<i>Menu typu ekranu</i>	31
<i>Menu proporcje obrazu ekranu</i>	32
<i>Menu korekcji geometrii obrazu</i>	35
<i>Menu cyfrowego powiększenia ekranu</i>	35
<i>Menu przesunięcia obrazu</i>	35
<i>Menu resetowania obrazu</i>	35
<i>Menu ustawień wzorca testowego</i>	36
<i>Menu języka</i>	36
<i>Menu ustawień menu</i>	36
<i>Menu dużej wysokości</i>	36
<i>Menu ustawienia zasilacza</i>	36
<i>Menu Ustawienia Zabezpieczenia</i>	37
<i>Menu logo startowego</i>	37
<i>Menu koloru tła</i>	37
<i>Menu resetowania urządzenia</i>	37
<i>Menu automatycznego źródła wejścia</i>	38
<i>Menu automatycznego przełączania wejścia</i>	38
<i>Menu ustawień HDMI CEC</i>	38
<i>Menu resetowania wejścia</i>	38
<i>Menu głośności audio</i>	39
<i>Menu Wycisz audio</i>	39
<i>Menu wewnętrznego głośnika audio</i>	39
<i>Menu wyjścia audio</i>	39
<i>Menu resetowania dźwięku</i>	39
<i>Menu identyfikatora urządzenia</i>	40
<i>Menu ustawień pilota</i>	40
<i>Menu ustawień klawiatury</i>	40
<i>Menu resetowania sterowania</i>	40
<i>Menu informacje</i>	41
INFORMACJE DODATKOWE	42
<i>Zgodne rozdzielczości</i>	42
<i>Wielkość obrazu i odległość projekcji</i>	46
<i>Wymiary projektora i instalacja zaczepu sufitowego</i>	48
<i>Kody pilota zdalnego sterowania na podczerwień</i>	50
<i>Rozwiązywanie problemów</i>	52
<i>Wskaźniki ostrzegawcze</i>	54
<i>Specyfikacje</i>	55
<i>Ogólnoświatowe biura Optoma</i>	56

BEZPIECZEŃSTWO

	Symbol błyskawicy zakończonej strzałką w obrębie trójkąta równobocznego, ma ostrzegać użytkownika o obecności nieizolowanego „niebezpiecznego napięcia” w obrębie obudowy produktu, o takiej wartości, że może ono spowodować porażenie prądem elektrycznym osób.
	Znak wykrzyknika w obrębie trójkąta równobocznego, służy do powiadomienia użytkownika o obecności w towarzyszącej urządzeniu literaturze, ważnych instrukcji dotyczących działania i konserwacji (serwisu).

Należy stosować się do wszystkich ostrzeżeń, środków ostrożności i zaleceń dotyczących konserwacji, zamieszczonych w tym podręczniku.

Ważne instrukcje dotyczące bezpieczeństwa

- Nie należy blokować szczelin wentylacyjnych. Aby zapewnić właściwe działanie projektora i zabezpieczyć go przed przegrzaniem zaleca się ustawienie jego instalacji w miejscu, gdzie nie będzie blokowana wentylacja. Przykładowo, nie należy umieszczać projektora na załączonym stoliku do kawy, sofie, łóżku, itd. Nie należy ustawiać projektora w zamkniętych miejscach, takich jak biblioteczka lub szafka, gdzie utrudniony jest przepływ powietrza.
- W celu zmniejszenia zagrożenia pożaru i/lub porażenia prądem elektrycznym, nie należy narażać tego projektora na oddziaływanie deszczu lub wilgoci. Nie należy instalować w pobliżu źródeł ciepła, takich jak grzejniki, podgrzewacze, piece lub inne urządzenia, włącznie ze wzmacniaczami, które wytwarzają ciepło.
- Nie należy dopuścić do przedostania się do projektora obiektów lub płynów. Mogą one dotknąć do miejsc pod niebezpiecznym napięciem i spowodować pożar lub porażenie prądem.
- Nie wolno używać produktu w następujących warunkach:
 - W miejscach ekstremalnie gorących, zimnych lub wilgotnych.
 - (i) Należy upewnić się, że temperatura pomieszczenia mieści się w granicach od 5°C do 40°C.
 - (ii) Wilgotność względna wynosi od 10% do 85%.
 - W miejscach, w których może wystąpić nadmierne zapylenie i zabrudzenie.
 - Używać w pobliżu jakichkolwiek urządzeń, które generują silne pole magnetyczne.
 - W bezpośrednim świetle słonecznym.
- Nie należy używać urządzenia uszkodzonego fizycznie lub przerobionego. Przykładem uszkodzenia fizycznego/ nieprawidłowego użycie może być (ale nie tylko):
 - Upuszczenie urządzenia.
 - Uszkodzenie przewodu zasilacza lub wtyki.
 - Wylanie płynu na projektor.
 - Narażenie projektora na oddziaływanie deszczu lub wilgoci.
 - Upuszczenie czegoś na projektor lub poluzowanie elementów w jego wnętrzu.
- Nie wolno umieszczać projektora na niestabilnej powierzchni. Projektor może spaść powodując obrażenia lub może dojść do uszkodzenia projektora w wyniku upadku.
- Podczas działania projektora nie należy blokować światła wychodzącego z obiektywu projektora. Światło może nagrzać przedmiot, doprowadzić do jego stopienia, spowodować oparzenia lub zapoczątkować pożar.
- Nie należy otwierać, ani rozmontowywać tego projektora, gdyż może to spowodować porażenie prądem elektrycznym.
- Nie należy próbować naprawiać tego urządzenia samodzielnie. Otwieranie lub zdejmowanie pokryw, może narażać użytkownika na niebezpieczne napięcia lub inne niebezpieczeństwa. Przed wysłaniem urządzenia do naprawy należy skontaktować się z firmą Optoma.

- Oznaczenia dotyczące bezpieczeństwa znajdują się na obudowie projektora.
- Urządzenie może naprawiać wyłącznie autoryzowany personel serwisu.
- Należy stosować wyłącznie dodatki/akcesoria zalecane przez producenta.
- Nie wolno zaglądać w obiektyw projektora w czasie jego pracy. Jasne światło może spowodować obrażenia oczu.
- Ten projektor może automatycznie wykrywać cykl żywotności źródła światła.
- Po wyłączeniu projektora, a przed odłączeniem zasilania należy sprawdzić, czy został zakończony cykl chłodzenia. Należy poczekać 90 sekund na ochłodzenie projektora.
- Przed czyszczeniem produktu wyłączyć urządzenie i odłączyć wtyczkę zasilania z gniazda zasilania prądem zmiennym.
- Do czyszczenia obudowy wyświetlacza należy stosować miękką, suchą szmatkę zwilżoną w łagodnym detergencie. Nie wolno stosować do czyszczenia środków czyszczących o własnościach ściernych, wosków lub rozpuszczalników.
- Jeśli produkt nie będzie używany przez dłuższy czas należy odłączyć go od gniazda prądu przemiennego.
- Nie wolno ustawiać projektora w miejscach, w których może być narażony na drgania lub uderzenia.
- Nie wolno dotykać obiektywu gołymi rękoma.
- Przed przechowywaniem należy usunąć baterię/baterie z pilota. Jeżeli bateria/baterie pozostaną w pilocie przez dłuższy czas, mogą zacząć wyciekać.
- Nie wolno używać lub przechowywać projektora w miejscach, w których może być obecny dym z paliwa lub papierosów, ponieważ będzie mieć on negatywny wpływ na działanie projektora.
- Należy przestrzegać prawidłowej orientacji montażu projektora ponieważ instalacja niestandardowa może wpłynąć na działanie projektora.
- Zastosuj listwę zasilającą i/lub zabezpieczenie przed udarami. Ponieważ przerwy w zasilaniu oraz spadki napięcia mogą spowodować ZNISZCZENIE urządzeń.

Informacje na temat bezpieczeństwa promieniowania laserowego

- Ten produkt jest sklasyfikowany jako PRODUKT LASEROWY KLASY 1 - 2 GRUPA ZAGROŻENIA IEC60825-1:2014 i jest także zgodny z 21 CFR 1040.10 oraz 1040.11, jako 2 Grupa zagrożenia, LIP (Projektor laserowy), zgodnie z definicją w IEC 62471-5:Ed.1.0. W celu uzyskania dalszych informacji, patrz Uwaga dotycząca lasera Nr 57 z 8 maja, 2019 roku.

IEC 60825-1:2014, EN 60825-1:2014+A11:2021, EN 50689:2021 CLASS 1 CONSUMER LASER PRODUCT RISK GROUP 2, Complies with 21 CFR 1040.10 and 1040.11 except for conformance as a Risk Group 2 LIP as defined in IEC 62471-5:Ed.1.0. For more information see Laser Notice No. 57, dated May 8, 2019.
IEC 60825-1:2014 等級1雷射產品RG2危險等級
IEC 60825-1:2014 1類激光產品RG2危險等級



"WARNING: MOUNT ABOVE THE HEADS OF CHILDREN."
Additional warning against eye exposure for close exposures less than 1 m.
"AVERTISSEMENT : INSTALLER AU-DESSUS DE LA TÊTE DES ENFANTS."
Avertissement supplémentaire contre l'exposition oculaire pour des expositions à une distance de moins de 1 m.
"警告：安裝在高於孩童頭頂處"
關於小於1 m近距離眼睛暴露的附加警告
「警告：安裝在高於兒童頭部處」
針對1 m以下近距離眼睛接觸的額外警告

- Tak jak w przypadku innych źródeł jasnego światła, nie wolno patrzeć bezpośrednio na wiązkę światła, RG2 IEC 62471-5:2015.
- Projektor ten jest urządzeniem laserowym klasy 1 zgodnie z normą IEC/EN 60825-1:2014 i należy do grupy ryzyka 2 według wymogów normy IEC 62471-5:2015.
- Dodatkowe instrukcje dotyczące nadzoru nad dziećmi, zakaz patrzenia w wiązkę promienia i nie używanie urządzeń optycznych.

- Należy pilnować dzieci i nigdy nie należy pozwalać dzieciom na kierowanie wzroku w wiązkę promieni projektora z jakiegokolwiek odległości od projektora.
- Należy uważać podczas używania pilota, przy uruchamiania projektora, gdy użytkownik znajduje się z przodu obiektywu projekcji.
- Należy unikać używania w zakresie wiązki promienia urządzeń optycznych, takich jak lornetki lub teleskopy.
- Po włączeniu projektora, należy się upewnić, że nikt znajdujący się w pobliżu miejsca projekcji, nie kieruje wzroku w obiektyw.
- Na drodze promienia świetlnego projektora nie wolno umieszczać żadnych przedmiotów (szkielec powiększających itp.). Wiązka światła emitowana z obiektywu jest rozległa, dlatego też wszelkie nieregularne przedmioty, mogące przekierować wiązkę, mogą być przyczyną nieprzewidzianych zagrożeń, takich jak pożar lub obrażenia oczu.
- Wszelkie operacje lub regulacje wykonane bez określonych instrukcji w podręczniku użytkownika, stwarzają zagrożenie narażeniem na niebezpieczne oddziaływanie promieni lasera.
- Projektora nie należy otwierać lub demontować, ponieważ stwarza to zagrożenie narażeniem na niebezpieczne oddziaływanie promieni lasera.
- Nie należy kierować wzroku w wiązkę lasera, gdy projektor jest włączony. Jasne światło może spowodować trwałe uszkodzenie oczu.

Niestosowanie się do procedur kontrolnych, regulacyjnych i dotyczących obsługi może doprowadzić do urazów poprzez wystawianie się na działanie promieniowania laserowego.

Uwaga dotycząca lasera

IEC 60825-1:2014: PRODUKT LASEROWY KLASY 1 - 2 GRUPA ZAGROŻENIA.

Zamierzone użycie zgodnie z normą EN 50689:2021 dla konsumenckiego urządzenia laserowego.

KONSUMENCKIE URZĄDZENIE LASEROWE KLASY 1

EN 50689:2021

Prawem autorskim

Niniejsza publikacja, włączając w to wszystkie fotografie, ilustracje i oprogramowanie chroniona jest międzynarodowym prawem autorskim, a wszystkie prawa są zastrzeżone. Ani niniejsza instrukcja, ani żadna jej zawartość nie mogą być reprodukcowane bez pisemnej zgody autora.

© Copyright 2022

Wyłączenie odpowiedzialności

Informacje zawarte w niniejszym dokumencie mogą zostać zmienione bez powiadomienia. Producent nie udziela żadnych zapewnień ani gwarancji w odniesieniu do zawartej tu treści i szczególnie wyłącza wszelkie dorozumiane gwarancje przydatności do sprzedaży lub do zastosowania w jakimkolwiek konkretnym celu. Producent zastrzega sobie prawo rewizji publikacji i wykonywania od czasu do czasu zmian zawartości bez obowiązku producenta do powiadamiania kogokolwiek o takich rewizjach lub zmianach.

Rozpoznanie znaków towarowych

Kensington jest zastrzeżonym w USA znakiem towarowym ACCO Brand Corporation z rejestracją i oczekiwaniem na rejestrację w innych krajach na świecie.

HDMI, logo HDMI i High-Definition Multimedia Interface, to znaki towarowe lub zastrzeżone znaki towarowe HDMI Licensing LLC w USA lub innych krajach.

DLP®, DLP Link i logo DLP to zastrzeżone znaki towarowe Texas Instruments, a BrilliantColor™ to znak towarowy Texas Instruments.

Wszystkie pozostałe nazwy produktów użyte w niniejszym podręczniku są własnością ich odpowiednich właścicieli i są powszechnie znane.

FCC

To urządzenie zostało poddane testom, które wykazały, że spełnia ograniczenia dla urządzeń cyfrowych klasy B, zgodnie z częścią 15 przepisów FCC. Ograniczenia te określono w celu zapewnienia stosownego zabezpieczenia przed szkodliwymi zakłóceniami w instalacjach domowych. To urządzenie generuje, wykorzystuje i może wypromieniowywać energię o częstotliwości radiowej oraz, jeśli nie zostanie zainstalowane i nie będzie używane zgodnie z instrukcjami, może powodować szkodliwe zakłócenia komunikacji radiowej.

Nie ma jednak żadnych gwarancji, że zakłócenia nie wystąpią w danej instalacji. Jeżeli urządzenie to powoduje uciążliwe zakłócenia odbioru radia i telewizji, co można sprawdzić poprzez włączenie i wyłączenie sprzętu, użytkownik może podjąć próbę usunięcia zakłóceń poprzez jeden lub więcej następujących środków:

- Zmiana kierunku lub położenia anteny odbiorczej.
- Zwiększenie odstępów pomiędzy urządzeniem i odbiornikiem.
- Podłączenie urządzenia do gniazda zasilanego z innego obwodu niż odbiornik.
- Kontakt z dostawcą lub doświadczonym technikiem RTV w celu uzyskania pomocy.

Uwaga: Kable ekranowane

W celu utrzymania zgodności z przepisami FCC, wszystkie połączenia z innymi urządzeniami komputerowymi muszą być wykonane z wykorzystaniem kabli ekranowanych.

Przeestroga

Zmiany lub modyfikacje wykonane bez wyraźnej zgody producenta, mogą spowodować pozbawienie użytkownika prawa do używania tego komputera przez Federal Communications Commission (Federalna Komisja ds. Komunikacji).

Warunki działania

To urządzenie jest zgodne z częścią 15 zasad FCC. Jego działanie podlega następującym dwóm warunkom:

1. To urządzenie nie może powodować szkodliwych zakłóceń oraz
2. To urządzenie musi akceptować wszystkie odbierane zakłócenia, włącznie z zakłóceniami, które mogą powodować nieoczekiwane działanie.

Uwaga: Użytkownicy z Kanady

To urządzenie cyfrowe klasy B jest zgodne ze kanadyjskim standardem ICES-003.

Remarque à l'intention des utilisateurs canadiens

Cet appareil numérique de la classe B est conforme à la norme NMB-003 du Canada.

Deklaracja zgodności dla krajów UE

- Dyrektywa EMC 2014/30/EU (włącznie z poprawkami)
- Dyrektywa niskonapięciowa 2014/35/EU
- RED 2014/53/UE (jeśli produkt ma funkcję RF)

WEEE



Instrukcje dotyczące usuwania

Tego urządzenia elektronicznego po zużyciu nie należy wyrzucać do śmieci. Aby zminimalizować zanieczyszczenie i zapewnić możliwie największe zabezpieczenie środowiska naturalnego, urządzenie to należy poddać recyklingowi.

Czyszczenie obiektywu

- Przed czyszczeniem obiektywu należy sprawdzić, czy projektor został wyłączony i odłączyć przewód zasilający oraz poczekać na całkowite ochłodzenie projektora.
- Do usunięcia kurzu należy użyć pojemnik ze sprężonym powietrzem.

Do czyszczenia obiektywu należy użyć specjalną szmatkę i delikatnie wytrzeć nią obiektyw. Nie należy dotykać obiektywu palcami.

- Do czyszczenia obiektywu nie należy używać detergentów alkalicznych/kwasowych lub lotnych rozpuszczalników, takich jak alkohol. Uszkodzenie obiektywu podczas czyszczenia nie jest objęte gwarancją.



Ostrzeżenie: Nie należy używać do usuwania kurzu lub brudu z obiektywu, aerozoli zawierających łatwopalny gaz. Wysoka temperatura wewnątrz projektora, może spowodować pożar.



Ostrzeżenie: Obiektywu nie należy czyścić podczas nagrzewania projektora ponieważ może to spowodować oderwanie folii z powierzchni obiektywu.



Ostrzeżenie: Obiektywu nie należy wycierać lub uderzać twardymi obiektami.

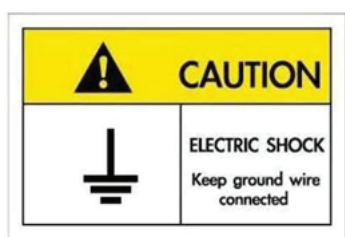

Aby uniknąć porażenia prądem elektrycznym, to urządzenie i jego urządzenia peryferyjne muszą być prawidłowo uziemione.

WPROWADZENIE

Dziękujemy za zakupienie projektora laserowego Optoma. W celu uzyskania pełnej listy funkcji należy odwiedzić stronę produktu na naszej stronie internetowej, gdzie można znaleźć także dodatkowe informacje i dokumentację, taką jak FAQ.

Omówienie zawartości opakowania

Ostrożnie rozpakuj i sprawdź, czy masz wszystkie akcesoria wymienione poniżej w liście akcesoriów standardowych. Niektóre z pozycji akcesoriów opcjonalnych mogą być niedostępne zależnie od modelu, specyfikacji oraz regionu zakupu. Prosimy sprawdzić w miejscu zakupu. Niektóre akcesoria mogą być różne w różnych regionach.

Karta gwarancyjna dostarczana jest tylko w określonych regionach. Szczegółowe informacje można uzyskać u sprzedawcy.

Akcesoria standardowe

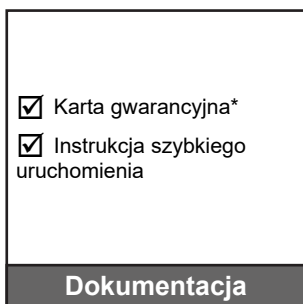
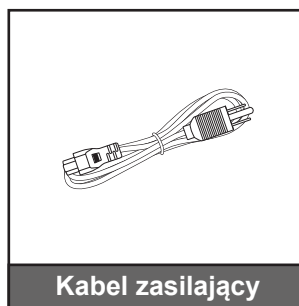
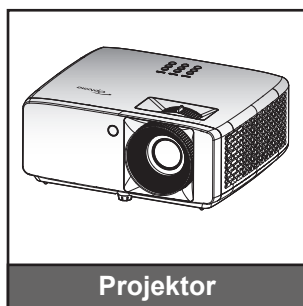

Uwaga:

- Pilot jest dostarczany z baterią.
- *Informacje o gwarancji można uzyskać na stronie <https://www.optoma.com/support/download>.
- Aby uzyskać informacje o konfiguracji, podręcznik użytkownika, informacje o gwarancji i aktualizacje produktu — zeskanuj kod QR lub przejdź pod adres URL: <https://www.optoma.com/support/download>



WPROWADZENIE

Omówienie produktu

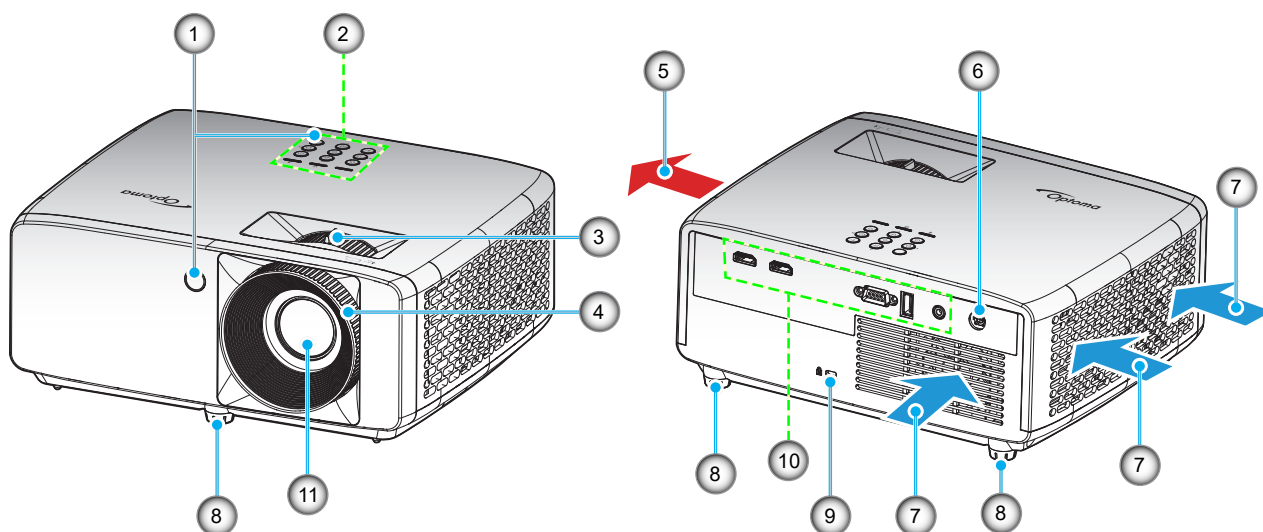

Uwaga:

- Nie należy blokować wlotowych i wylotowych otworów wentylacyjnych projektora.
- W przypadku używania projektora w obudowanym miejscu należy pozostawić co najmniej 30cm wolnej przestrzeni wokół wlotowych i wylotowych otworów wentylacyjnych.

Nr.	Element	Nr.	Element
1.	Odbiorniki podczerwieni	7.	Otwory wentylacyjne (wylotowe)
2.	Blok przycisków	8.	Nóżki regulacji nachylenia
3.	Dźwignia Powiększ	9.	Gniazdo blokady Kensington™
4.	Pierścień regulacji ostrości	10.	Wejście/Wyjście
5.	Otwory wentylacyjne (wlotowe)	11.	Obiektyw
6.	Gniazdo prądu stałego		

WPROWADZENIE

Połączenia

Model XGA/WXGA

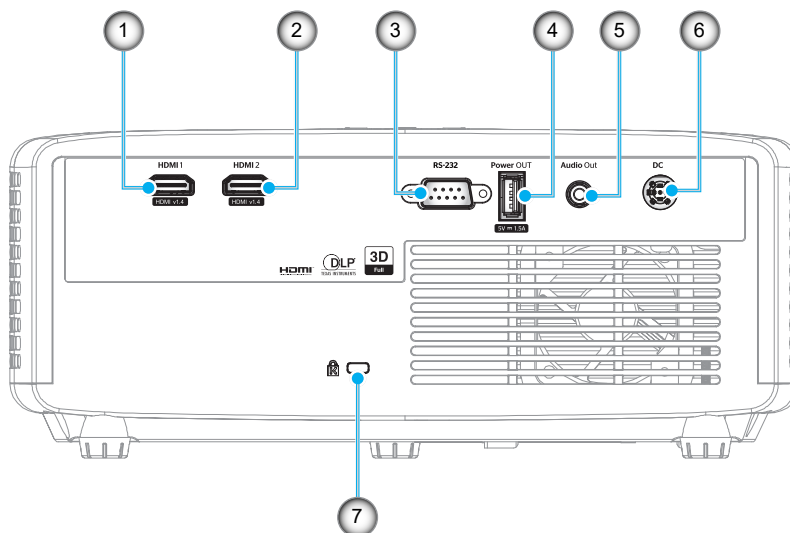

Model 1080p

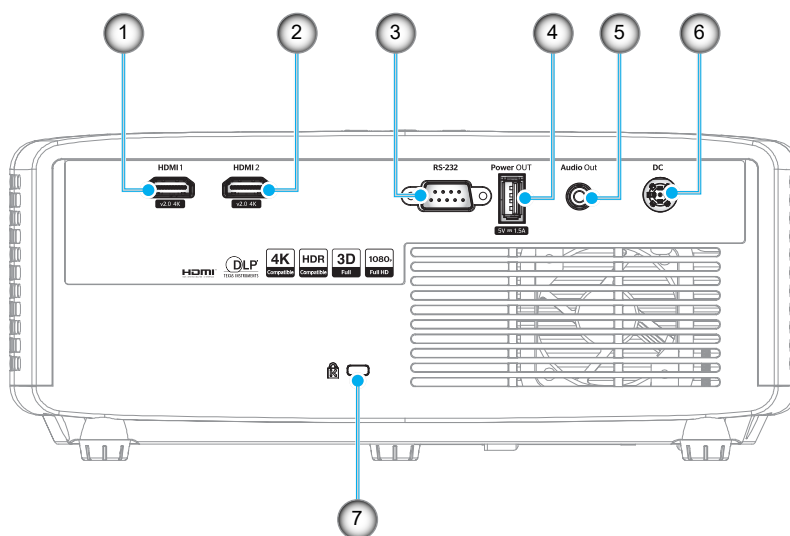

Nr.	Element	Nr.	Element
1.	Złącze HDMI 1	5.	Złącze wyjścia audio
2.	Złącze HDMI 2	6.	Gniazdo prądu stałego
3.	Złącze RS-232	7.	Gniazdo blokady Kensington™
4.	Wyjście zasilania USB (5 V---1,5 A)		

Uwaga: Obsługa trybów sygnałów zależy od modelu i regionu sprzedaży.

WPROWADZENIE

Blok przycisków

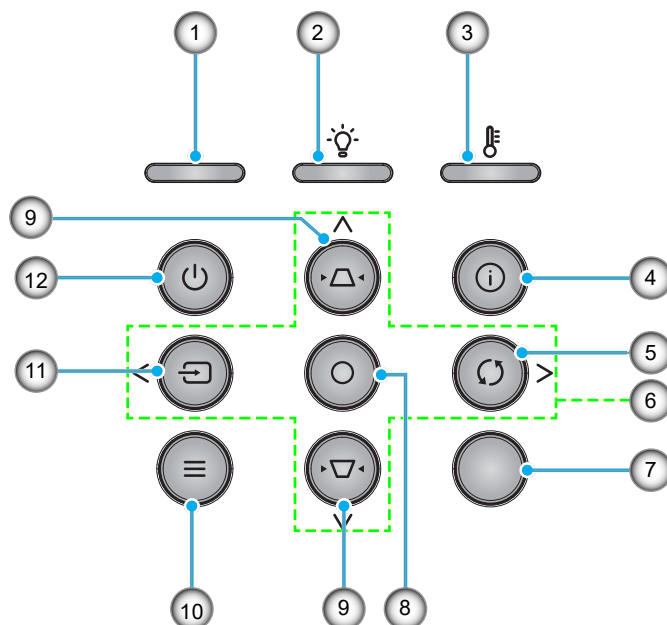

Nr.	Element	Nr.	Element
1.	Dioda LED zasilania	7.	Odbiornik podczerwieni
2.	Dioda LED lampy	8.	Wprowadź
3.	Dioda LED temperatury	9.	Korekcja trapezu
4.	Informacje	10.	Menu
5.	Resynchronizacja	11.	Źródło
6.	Cztery kierunkowe przyciski wyboru	12.	Moc

WPROWADZENIE

Pilot zdalnego sterowania

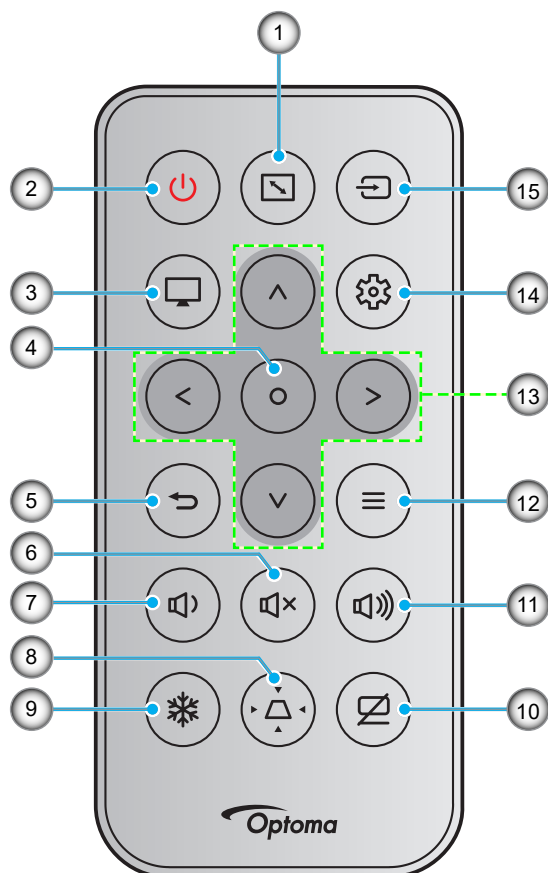

Nr.	Element	Nr.	Element
1.	Proporcje obrazu	9.	Zamrozić
2.	Wł./Wył. zasilania	10.	Wyciszenie AV
3.	Tryb	11.	Głośność +
4.	Wprowadź	12.	Menu
5.	Powrót	13.	Cztery kierunkowe przyciski wyboru
6.	Wycisz	14.	Ustawienia/menu konfiguracji
7.	Głośność -	15.	Źródło
8.	Korekcja trapezu		

Uwaga:

- Niektóre przyciski nie mają przypisanej funkcji w przypadku modeli, które jej nie obsługują.
- Przed pierwszym użyciem pilota zdalnego sterowania należy usunąć przezroczystą taśmę izolacyjną. Informacje na temat instalacji baterii można znaleźć na stronie strona 18.

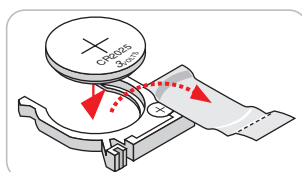

KONFIGURACJA I INSTALACJA

Instalacja projektora

Projektor dostosowany jest do zamontowania w jednym z czterech możliwych położeń.

Wybierz miejsca lokalizacji zależy od układu pomieszczenia lub preferencji osobistych. Należy przy tym uwzględnić rozmiar i kształt ekranu, lokalizację odpowiednich gniazd zasilania i odległość między projektorem a pozostałymi urządzeniami.

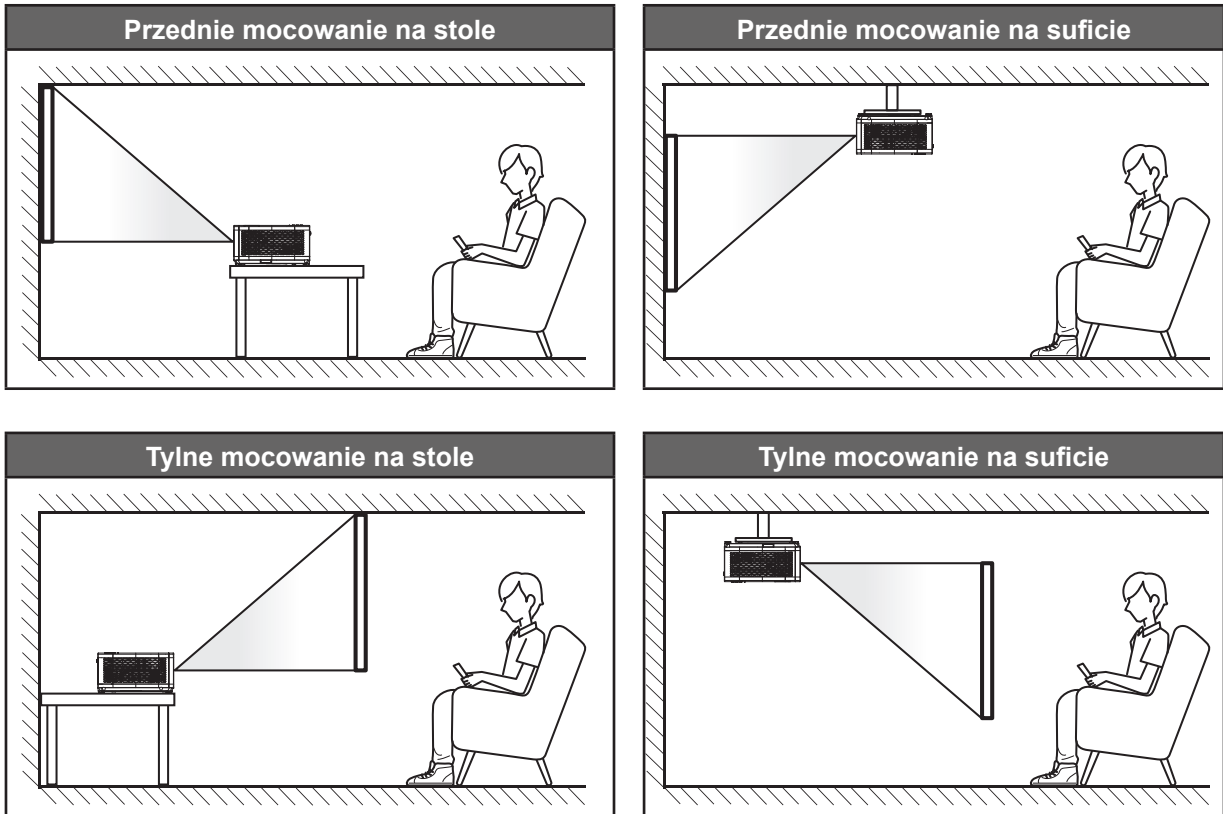

Projektor powinien być umieszczony płasko na powierzchni i pod kątem 90 stopni/prostopadle do ekranu.

- Określanie położenia projektora w zależności od rozmiaru ekranu, patrz tabela odległości na str. 46~47.
- Określanie rozmiaru ekranu w zależności od odległości, patrz tabela odległości na str. 46~47.

Uwaga: Im dalej od ekran umieszczony jest projektor, tym bardziej zwiększa się wyświetlany obraz i proporcjonalnie rośnie przesunięcie pionowe.

KONFIGURACJA I INSTALACJA

Uwagi na temat instalacji projektora

- Obsługa orientacji w zakresie 360°

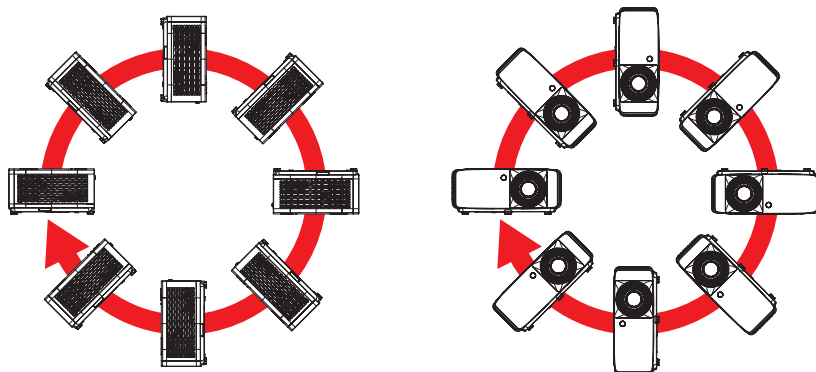

- Należy pozostawić co najmniej 30 cm wolnej przestrzeni wokół wylotowych otworów wentylacyjnych.

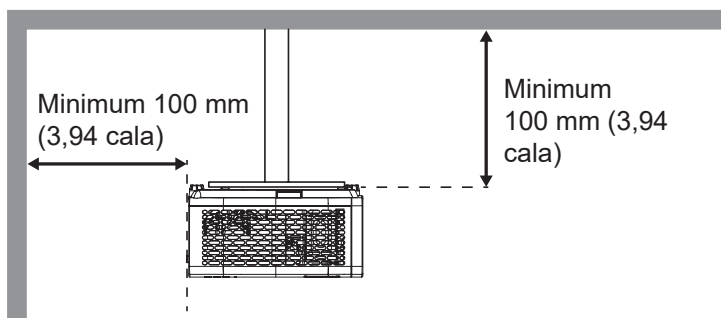
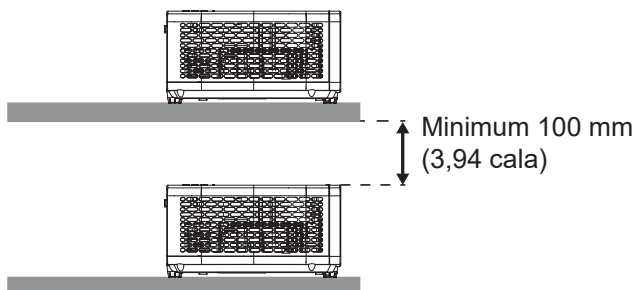
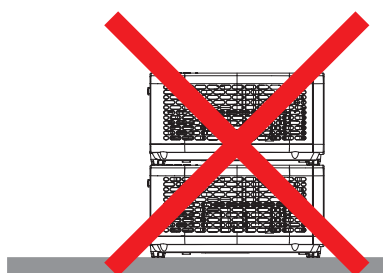
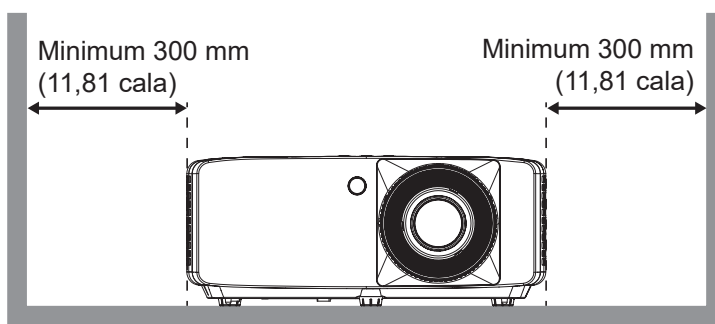
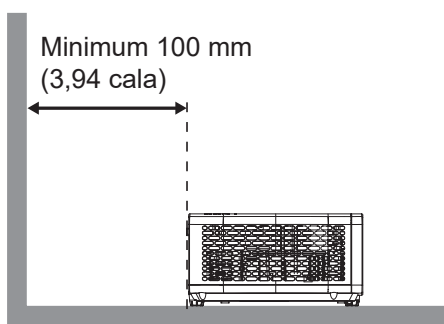

- Należy zadbać o to, aby wlotowe otwory wentylacyjne nie przetwarzały gorącego powietrza z otworów wylotowych.
- W przypadku używania projektora w obudowanym miejscu należy upewnić się, że temperatura powietrza w obudowie po włączeniu projektora nie przekracza temperatury roboczej oraz że wlotowe i wylotowe otwory wentylacyjne nie są niczym przesłonięte.
- Wszelkie używane obudowy powinny przejść poświadczoną ocenę termiczną w celu zagwarantowania, że projektor nie będzie przetwarzał powietrza wylotowego, ponieważ mogłoby to doprowadzić do wyłączania urządzenia nawet wtedy, gdy temperatura w obudowie nie wykraczałaby poza akceptowalny zakres temperatury roboczej.

KONFIGURACJA I INSTALACJA

Podłączanie źródeł sygnału do projektora

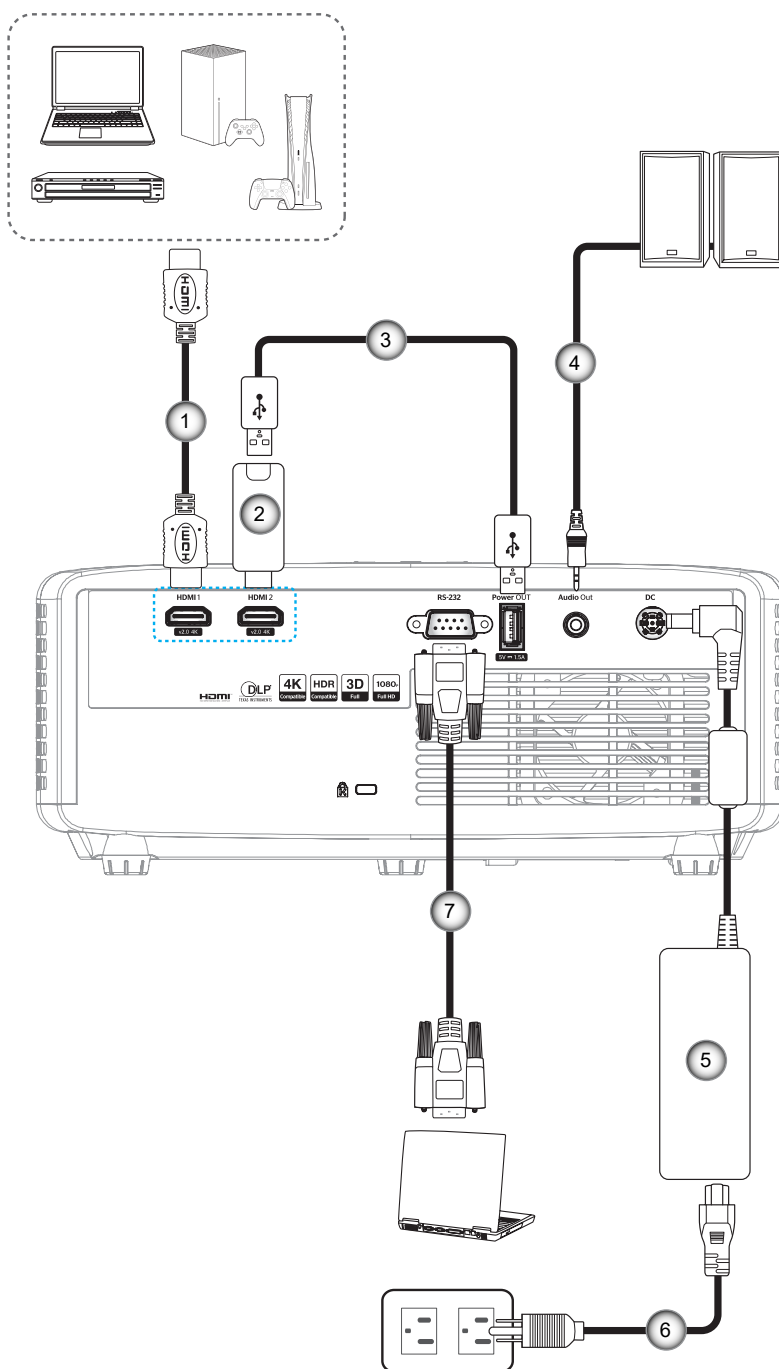

Nr.	Element	Nr.	Element
1.	Kabel HDMI	5.	Adapter zasilania
2.	Klucz HDMI	6.	Kabel zasilający
3.	Kabel zasilania USB	7.	Kabel RS232
4.	Kabel wyjścia audio		

Uwaga: Aby zapewnić najlepszą jakość obrazu oraz, aby uniknąć błędów połączeń w odległości do 5 metrów zalecamy używanie wysokiej szybkości lub certyfikowanych kabli HDMI klasy Premium.

KONFIGURACJA I INSTALACJA

Regulacja projektowanego obrazu

Wysokość obrazu

Projektor jest wyposażony w nóżki podnoszenia, do regulacji wysokości obrazu.

1. Zlokalizuj pod projektorem nóżkę regulacji do ustawienia.
2. Obróć regulowaną stopkę zgodnie lub przeciwnie do kierunku ruchu wskazówek zegara, w celu podwyższenia lub obniżenia projektora.

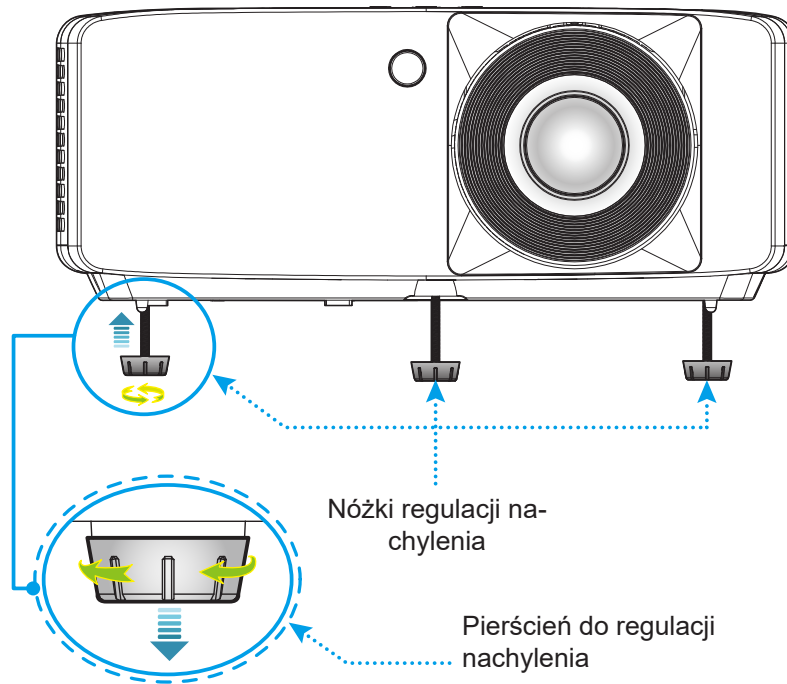

Powiększenie i ostrość

- W celu wyregulowania wielkości obrazu, obróć dźwignię powiększenia zgodnie lub przeciwnie do kierunku ruchu wskazówek zegara, w celu powiększenia lub zmniejszenia wielkości wyświetlanego obrazu.
- Aby wyregulować ostrość obrazu, należy obracać pierścień ostrości zgodnie z ruchem wskazówek zegara lub przeciwnie do niego, aż do uzyskania wyraźnego i czytelnego obrazu.

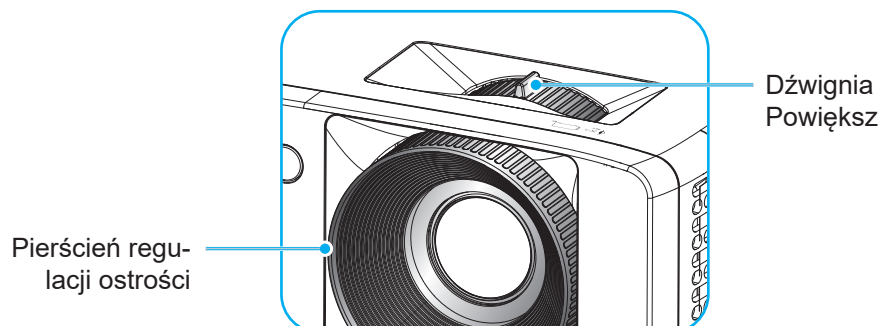

KONFIGURACJA I INSTALACJA

Konfiguracja pilota

Wkładanie/wymiana baterii

1. Naciśnij mocno i wysuń pokrywę baterii.

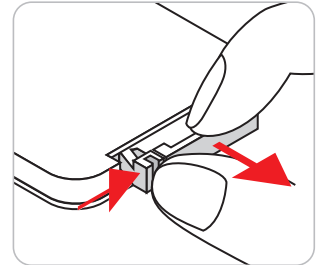

2. Zainstaluj nową baterię w przedziale. Wyjmij starą baterię i umieść nową (CR2025). Sprawdź, czy strona ze znakiem „+” skierowana jest do góry.

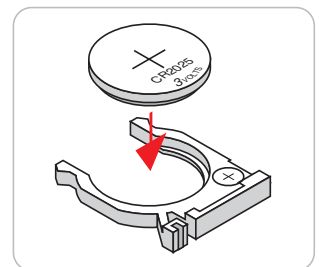

3. Nasuń pokrywę baterii.

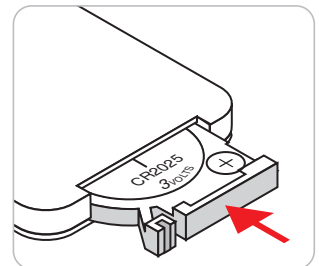

PRZESTROGA: Aby zapewnić bezpieczne działanie należy zastosować się do następujących środków ostrożności:

- Należy używać baterii CR2025.
- Należy unikać kontaktu z wodą lub płynami.
- Nie należy narażać pilota zdalnego sterowania na wilgoć lub ciepło.
- Należy uważać, aby nie upuścić pilota zdalnego sterowania.
- W przypadku wycieku baterii w pilocie zdalnego sterowania należy ostrożnie wytrzeć obudowę i zainstalować nową baterię.
- Wymiana baterii na baterię niewłaściwego typu może spowodować jej eksplozję.
- Zużyte baterie należy zutylizować zgodnie z instrukcjami.

KONFIGURACJA I INSTALACJA

Zasięg skuteczny

Czujnik podczerwieni (IR) dla zdalnego sterowania znajduje się na górze i z przodu projektora. W celu zapewnienia prawidłowego funkcjonowania pamiętaj o trzymaniu pilota pod kątem w zakresie 30 stopni od linii prostopadłej do czujnika IR zdalnego sterowania projektora. Odległość między pilotem a czujnikiem nie powinna być większa niż 6 metrów (19,7 stopy).

- Upewnij się, że między pilotem a czujnikiem IR projektora nie ma przeszkód, które mogą zakłócać wiązkę podczerwieni.
- Upewnij się, że nadajnik podczerwieni pilota nie jest zakłócany przez bezpośrednio działające promienie słoneczne lub lampy fluorescencyjne.
- Trzymaj pilota w odległości większej niż 2 m od lamp fluorescencyjnych, w przeciwnym razie pilot może nie działać prawidłowo.
- Jeżeli pilot znajduje się w pobliżu falownikowych lamp fluorescencyjnych, może czasami działać nieprawidłowo.
- Jeżeli pilot i projektor znajdują się w bardzo bliskiej odległości, pilot może działać nieprawidłowo.
- Po skierowaniu w stronę ekranu skuteczna odległość od pilota do ekranu i odbicia wiązki podczerwieni w stronę projektora wynosi poniżej 5 m. Jednak odległość skuteczna może różnić się w zależności od ekranu.

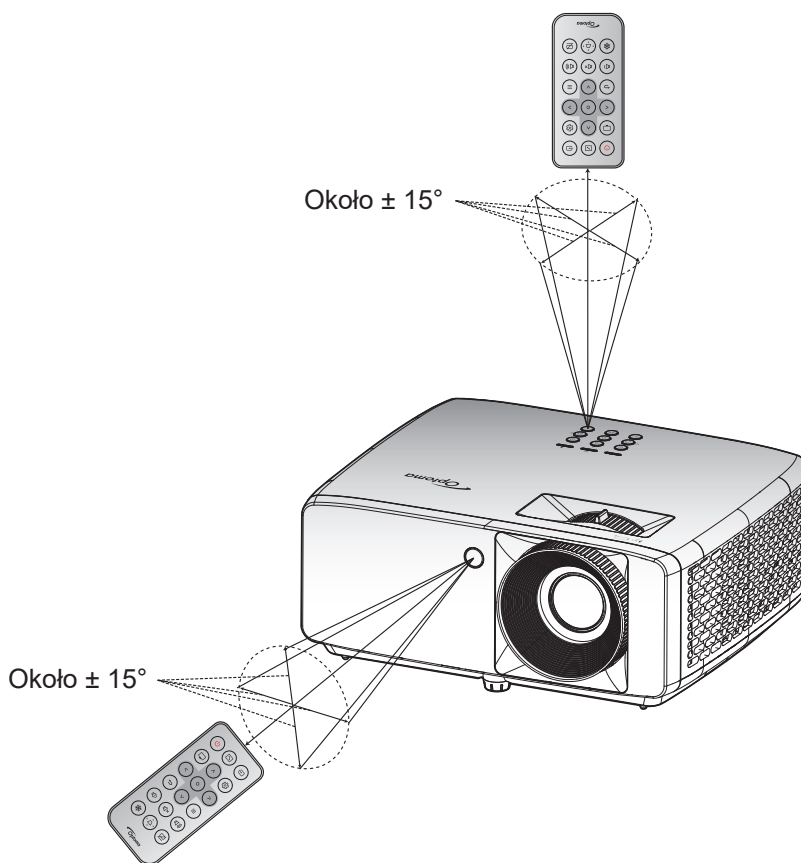

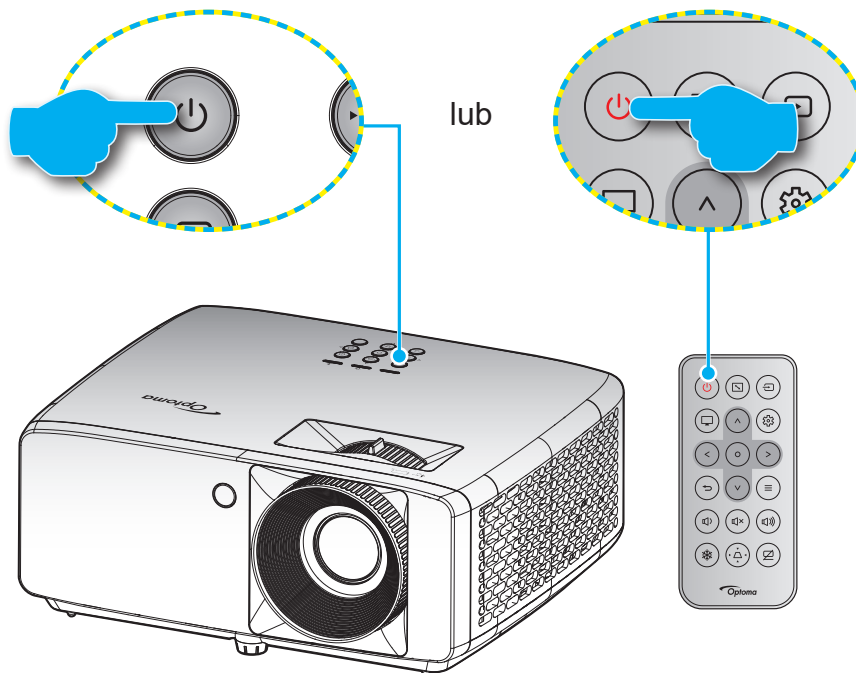

KORZYSTANIE Z PROJEKTORA

Włączenie/wyłączenie zasilania projektora





Włączenie zasilania



1. Upewnij się, czy prawidłowo podłączony jest przewód zasilający i kabel sygnału/źródła. Po podłączeniu dioda LED zasilania zmieni kolor na czerwony.
2. Włącz projektor, naciskając przycisk  na klawiaturze projektora lub  na pilocie.
3. Ekran początkowy wyświetli się po około 10 sekundach, a dioda LED zasilania będzie migać na niebiesko.

Uwaga: Podczas pierwszego włączenia projektora pojawi się zachęta do wyboru preferowanego języka, orientacji projekcji oraz innych ustawień.

Wyłączenie zasilania

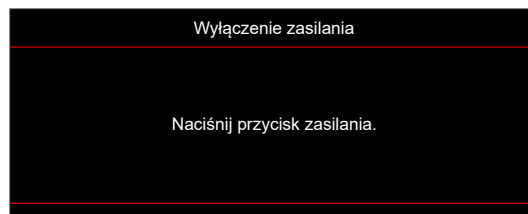
1. Wyłącz projektor, naciskając przycisk  na klawiaturze projektora lub  na pilocie.
2. Wyświetlony zostanie następujący komunikat:



3. Naciśnij ponownie przycisk  w celu potwierdzenia, w przeciwnym razie po 15 sekundach komunikat zniknie samoistnie. Po drugim naciśnięciu przycisku  projektor zostanie wyłączony.
4. Wentylatory chłodzące kontynuują działanie przez około 10 sekund w celu wykonania cyklu chłodzenia, a dioda LED zasilania miga na niebiesko. Gdy dioda LED zasilania zacznie świecić stałym czerwonym światłem, oznacza to, że projektor przeszedł do trybu czuwania. Aby z powrotem włączyć projektor, należy zaczekać na zakończenie przez projektor cyklu chłodzenia i przejście do trybu oczekiwania. Gdy urządzenie działa w trybie czuwania, wystarczy nacisnąć przycisk , aby ponownie uruchomić projektor.
5. Odłącz przewód zasilający od gniazda elektrycznego i od projektora.

Uwaga: Nie jest zalecane włączenie projektora natychmiast po wykonaniu procedury wyłączenia zasilania.

KORZYSTANIE Z PROJEKTORA

Wybór źródła wejścia

Włącz podłączone źródło sygnału do wyświetlania na ekranie, takie jak komputer, notebook, odtwarzacz wideo, itd. Projektor automatycznie wykryje źródło. Jeżeli podłączonych jest wiele źródeł, naciśnij przycisk  na klawiaturze projektora lub na pilocie, aby wybrać wymagane źródło sygnału wejściowego.

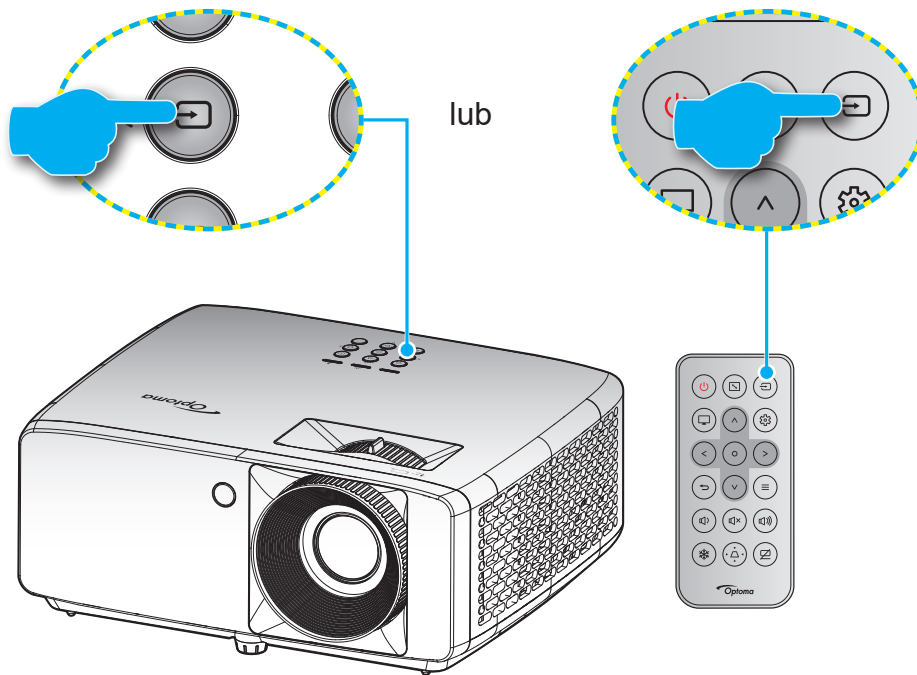

KORZYSTANIE Z PROJEKTORA

Nawigacja i funkcje menu

Projektor posiada wielojęzyczne menu ekranowe (OSD), które umożliwia wykonanie regulacji i zmianę różnych ustawień. Projektor automatycznie wykryje źródło.

1. Aby otworzyć menu ekranowe, naciśnij przycisk \equiv na pilocie lub na klawiaturze projektora.
2. Po wyświetleniu menu OSD użyj przycisków \wedge / \vee do wyboru dowolnego elementu w menu głównym. Podczas dokonywania wyboru na określonej stronie naciśnij przycisk \circ na klawiaturze projektora lub na pilocie, aby przejść do podmenu.
3. Użyj przycisków $< / >$ do wyboru wymaganego elementu w podmenu, a następnie naciśnij przycisk \circ , aby wyświetlić dalsze ustawienia. Dostosuj ustawienia za pomocą przycisków $\wedge / \vee / < / >$.
4. Wybierz następny element do regulacji w podmenu i wyreguluj w sposób opisany powyżej.
5. Naciśnij przycisk \circ w celu potwierdzenia, po czym ekran powróci do menu głównego.
6. W celu wyjścia naciśnij ponownie przycisk \equiv . Menu OSD zostanie zamknięte, a projektor automatycznie zapisze nowe ustawienia.

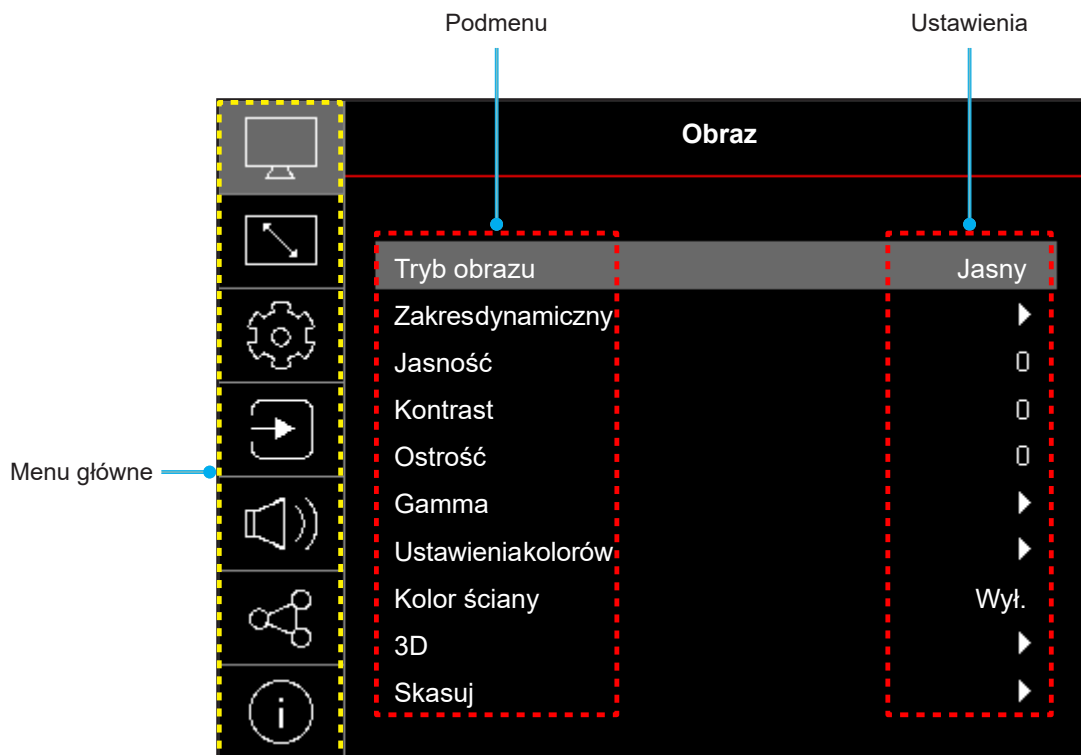

KORZYSTANIE Z PROJEKTORA

Struktura menu ekranowego

Uwaga: Drzewo menu OSD i funkcje zależą od modelu i regionu. W celu poprawienia jakości działania produktu, firma Optoma zastrzega sobie prawo do dodawania lub usuwania elementów, bez powiadomienia.

Menu główne	Podmenu	Podmenu 2	Podmenu 3	Podmenu 4	Wartości		
Obraz	Tryb obrazu				Żywe		
					HDR [model 1080p]		
					HLG [model 1080p]		
					Kino		
					Gra		
					Sport		
					Referencyjny		
					Jasny		
					DICOM SIM.		
				3D			
	Zakres dynamiczny [model 1080p]	HDR / HLG				Wył.	
						Auto	
	Jasność					-50 ~ 50	
	Kontrast					-50 ~ 50	
	Ostrość					1 ~ 15	
	Gamma					Film	
						Grafika	
						1,8	
						2,0	
						2,2	
						2,4	
	Ustawienia kolorów					EOTF	
		Kolor				-50 ~ 50	
		Odcień				-50 ~ 50	
		BrilliantColor™				1 ~ 10	
		Temp. koloru					Ciepłe
							Standardowy
							Chłodne
							Zimne
		CMS / Regulacja kolorów	Kolor				Biały / Czerwony / Zielony / Niebieski / Cyjan / Magenta / Żółty
			Barwa				-50 ~ 50
			Nasycenie				-50 ~ 50
			Wartość (luminancja)				-50 ~ 50
Skasuj					Nie		
					Tak		
Przestrzeń kolorów					Wejście HDMI: Auto / RGB(0~255) / RGB(16~235) / YUV		

KORZYSTANIE Z PROJEKTORA

Menu główne	Podmenu	Podmenu 2	Podmenu 3	Podmenu 4	Wartości	
Obraz	Kolor ściany				Wył.	
					Tablica	
					Jasny Żółty	
					Jasny Zielony	
					Jasny Niebieski	
					Różowy	
					Szary	
	3D	Tryb 3D				Wył.
						Wł.
		Synchronizacja 3D				DLP-Link
						Synchronizacja 3D
		Konwersja 3D/2D				3D
						Lewo
						Prawo
		Format 3D				Auto
						Pakowanie klatek
						Obok siebie
						Góra-dół
						Sekwencja klatek
		Odwrócona synch. 3D				Wył.
				Wł.		
Skasuj				Nie		
				Tak		
Skasuj						
Ekran	Orientacja projekcji				Przód	
					Tył	
					Sufit-góra	
					Tył-góra	
	Tryb źródła światła				Eko.	
					Zasilanie = 100% / 95% / 90% / 85% / 80% / 75% / 70% / 65% / 60% / 55% / 50% (100%~20%) - blokada hasłem	
	Dynamic Black				Wył.	
					Wł.	
	Tryb Gra				Wył.	
					Wł.	
	Typ ekranu				4:3	
					16:9	
					16:10	
	Proporcje obrazu				4:3 [Typ ekranu: 4:3]	
					16:9 [Typ ekranu: 16:9]	
				16:10 [Typ ekranu: 16:10]		
				Natywny		
			Auto			

KORZYSTANIE Z PROJEKTORA

Menu główne	Podmenu	Podmenu 2	Podmenu 3	Podmenu 4	Wartości	
Ekran	Korekcja geometrii	Auto korekcja trapezu			Wył.	
					Wł.	
		Trapez (pion)			-40 ~ 40 [-30 ~ 30, w przypadku modelu 1080p]	
		Trapez (poziom)			-40 ~ 40 [-30 ~ 30, w przypadku modelu 1080p]	
		Regulacja czterech rogów				
		Skasuj				
	Zoom cyfrowy	Powiększ			-5 ~ 25	
	Przesunięcie obrazu	Poziom <input type="checkbox"/>			0 ~ 100	
		Pion <input type="checkbox"/>			0 ~ 100	
		Skasuj				
		Skasuj				
	USTAWIENIA	Wzorzec testowy				Siatka zielona
						Siatka magenta
					Siatka biała	
					Biały	
					Wył.	
Język						English
						Deutsch
						Français
						Italiano
						Español
						Português
						Polski
						Nederlands
						Svenska
						Norsk
						Dansk
						Suomi
						ελληνικά
						繁體中文
						簡體中文
						日本語
						한국어
						Русский
						Magyar
						Čeština
						عربي
						ไทย
						Türkçe
						فارسی
						Tiếng Việt
					Bahasa Indonesia	
					Română	

KORZYSTANIE Z PROJEKTORA

Menu główne	Podmenu	Podmenu 2	Podmenu 3	Podmenu 4	Wartości	
USTAWIENIA	Ustawienia menu	Timer menu			Wył.	
					5 s	
					10 s	
					20 s	
					30 s	
		Ukryj informacje				Wył.
					Wł.	
	Duża wysokość				Wył.	
					Wł.	
	Ustawienia zasilacza	Włączprzysilaniu			Wył.	
					Wł.	
		Włącz. przysygnale			Wył.	
					Wł.	
	Autom. wyłączenie (min)			0 ~ 180 (przyrosty 1 min)		
	Wyłącznik czasowy (min)			0 ~ 990 (przyrosty 30 min)		
	Zabezpieczenia	Zabezpieczenia			Wył.	
					Wł.	
		Timer zabezpieczający	Miesiąc			
			Dzień			
	Godzina					
	Zmień hasło					
	Logo startowe	Logo				Domyślne
						Neutralny
						Użytkownika
	Kolor tła					Brak
						Niebieski
						Czerwony
						Zielony
						Szary
						Logo
	Resetowanie urządzenia	Resetuj menu OSD				Nie
						Tak
Resetuj wszystkie ustawienia					Nie	
					Tak	

KORZYSTANIE Z PROJEKTORA

Menu główne	Podmenu	Podmenu 2	Podmenu 3	Podmenu 4	Wartości	
Wejście	Automatyczne źródło				Wył.	
					Wł.	
	Auto wybieranie wejścia				Wył.	
					Wł.	
	Ustawienia HDMI CEC	HDMI Link				Wył.
						Wł.
		Zawiera TV				Nie
						Tak
		Włącz Link				Wzajemny
						PJ --> Urządzenie
	Wyłącz Link				Urządzenie --> PJ	
					Wył.	
Skasuj					Wł.	
					Nie	
Audio	Głośność				0 ~ 100	
					Wył.	
	Wycisz				Wł.	
					Wył.	
	Głośnik				Wł.	
					Wył.	
Wyjście audio				Wł.		
				Wł.		
Skasuj						
Kontrola	Identyfikator urządzenia				0~99	
	Ustawienia pilota	Funkcje IR			Wył.	
					Wł.	
	Ustawienia klawiszy	Blokuj klawisze			Wył.	
				Wł.		
Skasuj						
Informacje	Zgodność z przepisami					
	Numer seryjny					
	Źródło					
	Informacja o kolorze					
	Licznik źródła światła					
	Tryb obrazu					
	Identyfikator urządzenia					
	Ilość godzin użycia filtra Uwaga: Opcjonalny filtr przeciwpyłowy zależy od regionu. Należy skontaktować się z lokalnym sprzedawcą.					
	Trybźródłaświatła					
	Wersja firmware	DDP				
MCU						

KORZYSTANIE Z PROJEKTORA

Menu Obraz

Menu trybów obrazu

Dostępnych jest kilka predefiniowanych trybów wyświetlania, które można wybrać w celu dopasowania do swoich preferencji oglądania. Każdy tryb został dokładnie przygotowany przez nasz zespół ekspertów zajmujący się kolorami, aby zapewnić doskonałą jakość kolorów dla szerokiego zakresu treści.

- **Żywe:** W tym trybie, nasycenie koloru i jasność są dobrze zrównoważone. Wybierz ten tryb do grania w gry.
- **HDR / HLG:** Dekodowanie i wyświetlanie treści High Dynamic Range (HDR) / Hybrid Log Gamma (HLG) w celu zapewnienia najgłębszych odcieni czerni, najjaśniejszych odcieni bieli i żywych kolorów kinowych z użyciem gamy kolorów REC.2020. Tryb ten zostanie automatycznie włączony, gdy dla pozycji HDR/HLG ustawiona zostanie opcja Auto (i do projektora przesłana zostanie zawartość HDR/HLG — filmy Blu-ray 4K UHD, gry HDR/HLG 1080p/4K UHD, wideo przesyłane strumieniowo 4K UHD). Po uaktywnieniu trybu HDR/HLG nie będzie można wybrać innych trybów wyświetlania (Kino, Referencyjny itp.), ponieważ tryb HDR/HLG zapewnia bardzo wierne kolory, których odwzorowanie przewyższa jakość innych trybów wyświetlania.

Uwaga: Ta opcja jest dostępna tylko w przypadku modelu 1080p.

- **Kino:** Zapewnia najlepsze zrównoważenie detali i kolorów do oglądania filmów.
 - **Gra:** Optymalizacja używanego projektor dla uzyskania maksymalnego kontrastu i żywych kolorów, co umożliwi widzenie detali odcieni, podczas odtwarzania gry wideo.
 - **Sport:** Optymalizacja projektora pod kątem odtwarzania programów sportowych lub grania w gry sportowe.
 - **Referencyjny:** Ten tryb odtwarza kolory obrazu możliwie jak najbardziej zgodnie z zamierzeniami reżysera filmu. Kolor, temperatura barwowa, jasność, kontrast i ustawienia gamma są konfigurowane do palety kolorów Rec.709. Ten tryb należy wybrać, aby uzyskać najbardziej dokładne odtwarzanie kolorów podczas oglądania filmów.
 - **Jasny:** Ten tryb jest odpowiedni dla miejsc w których jest wymagana bardzo wysoka jasność, na przykład podczas używania projektora w dobrze oświetlonych pokojach.
 - **DICOM SIM.:** Ten tryb został utworzony dla wyświetlania obrazów w odcieniach szarości, jest doskonały do wyświetlania zdjęć rentgenowskich i skanów podczas szkolenia medycznego*.
- Uwaga:** *Ten projektor nie jest odpowiedni do używania w diagnostyce medycznej.
- **3D:** Zoptymalizowane ustawienia do oglądania treści 3D.
- Uwaga:** Dla doświadczenia efektu 3D, wymagane są okulary 3D zgodne z DLP Link. W celu uzyskania dalszych informacji, sprawdź część 3D.

Menu zakresu dynamicznego obrazu

HDR / HLG

Konfiguracja ustawienia HDR (ang. High Dynamic Range)/HLG (ang. Hybrid Log Gamma) i jego efektu w przypadku wyświetlania obrazu wideo z odtwarzaczy Blu-ray i urządzeń do transmisji strumieniowych obsługujących rozdzielczość 4K.

- **Wył.:** Wyłączenie przetwarzania HDR/HLG. Po ustawieniu na Wył., projektor NIE będzie dekodował treści HDR/HLG.
- **Auto:** Automatyczne wykrywanie sygnału HDR/HLG.

Uwaga: Ta opcja jest dostępna tylko w przypadku modelu 1080p.

Menu jasności obrazu

Regulacja jasności obrazu.

KORZYSTANIE Z PROJEKTORA

Menu kontrastu obrazu

Kontrast reguluje stopień różnicy pomiędzy najjaśniejszymi a najciemniejszymi obszarami obrazu.

Menu ostrości obrazu

Regulacja ostrości obrazu.

Menu wartości gamma obrazu

Ustawienie typu krzywej gamma. Po zakończeniu ustawień początkowych i dokładnej regulacji należy wykorzystać czynności Regulacja Gamma do optymalizacji wyjścia obrazu.

- **Film:** Do kina domowego.
- **Grafika:** Dla źródła PC /Zdjęcia.
- **1.8 / 2.0 / 2.2 / 2.4:** Dla określonego źródła PC /Zdjęcia.
- **EOTF:** Najlepsza opcja w przypadku źródła HDR.
Uwaga: Ta opcja jest dostępna tylko w przypadku modelu 1080p.

Menu ustawień kolorów obrazu

Kolor

Zmiana obrazu wideo z czarno-białego do całkowicie nasyconych kolorów.

Odcień

Regulacja balansu kolorów czerwony i zielony.

BrilliantColor™

Ten regulowany element wykorzystuje nowy algorytm przetwarzania kolorów i ulepszenia dla podwyższenia jasności przy jednoczesnym zapewnianiu realnych, bardziej żywych kolorów obrazu.

Temp. koloru

Wybierz temperaturę kolorów spośród Ciepłe, Standardowy, Chłodne lub Zimne.

CMS / Regulacja kolorów

Wybierz następujące opcje:

- **Kolor:** Służy do ustawienia poziomów kolorów: czerwony, zielony, niebieski, cyjan, żółty, magenta i biały.
- **Barwa:** Regulacja balansu kolorów czerwony i zielony.
- **Nasycenie:** Zmiana obrazu wideo z czarno-białego do całkowicie nasyconych kolorów.
- **Wartość (luminancja):** Regulacja luminancji wybranego koloru.
- **Skasuj:** Przywracanie domyślnych fabrycznych ustawień kolorów.

Przestrzeń kolorów

Wybierz odpowiedni typ matrycy kolorów, spośród następujących: Auto, RGB(0~255), RGB(16~235) i YUV.

Menu kolorów ściany

Przeznaczona do regulacji kolorów wyświetlanego obrazu podczas wyświetlania na ścianie bez ekranu. Każdy tryb został dokładnie przygotowany przez nasz zespół ekspertów zajmujący się kolorami, aby zapewnić doskonałą jakość kolorów.

Dostępnych jest kilka predefiniowanych trybów, które można wybrać w celu dopasowania do koloru ściany. Wybierz między wyłączony, tablica, jasny żółty, jasny zielony, jasny niebieski, różowy i szary.

Uwaga: Dla uzyskania dokładnego odtwarzania kolorów, zalecamy używanie ekranu.

KORZYSTANIE Z PROJEKTORA

Menu obrazu 3D

Uwaga:

- Projektor ten jest projektorem 3D Ready i obsługuje rozwiązanie DLP-Link 3D.
- Przed rozpoczęciem oglądania wideo upewnij się, że są używane okulary 3D dla DLP-Link 3D.
- Ten projektor obsługuje technologię sekwencyjnego wyświetlania klatek 3D (kartkowanie) poprzez złącza HDMI1/HDMI2.
- Aby móc włączyć tryb 3D, należy ustawić szybkość klatek 60 Hz. Niższe i wyższe szybkości klatek nie są obsługiwane.
- Aby uzyskać najlepszą wydajność, zalecana jest rozdzielczość 1920 x 1080. Należy pamiętać, że w trybie 3D częstotliwość 4K (3840 x 2160) nie jest obsługiwana.

Tryb 3D

Użyj tej opcji, aby wyłączyć lub włączyć funkcję 3D.

- **Wył.:** Wybierz „Wył.” w celu wyłączenia trybu 3D.
- **Wł.:** Wybierz „Wł.” w celu włączenia trybu 3D.

Synchronizacja 3D

Pozycja ta umożliwia wybór technologii 3D.

- **DLP-Link:** Wybierz, aby użyć zoptymalizowanych ustawień dla okularów DLP 3D.
- **Synchronizacja 3D:** Wybierz, aby użyć zoptymalizowanych ustawień dla okularów 3D IR, RF lub spolaryzowanych.

Konwersja 3D/2D

Użyj tej opcji do określenia w jaki sposób zawartość 3D powinna być widoczna na ekranie.

- **3D:** Wyświetlanie sygnału 3D.
- **Lewo:** Wyświetlanie lewej ramki treści 3D.
- **Prawo:** Wyświetlanie prawej ramki treści 3D.

Format 3D

Opcja ta umożliwia Wybierz odpowiedniego format zawartości 3D.

- **Auto:** Po wykryciu sygnału identyfikacji 3D, format 3D jest wybierany automatycznie.
- **Pakowanie klatek:** Wyświetlanie sygnału 3D w formacie „Pakowanie klatek”.
- **Obok siebie:** Wyświetlanie sygnału 3D w formacie “Obok siebie”.
- **Góra-dół:** Wyświetlanie sygnału 3D w formacie “Góra-dół”.
- **Sekwencja klatek:** Wyświetlanie sygnału 3D w formacie “Sekwencja klatek”.

Odwrócona synch. 3D

Opcja ta umożliwia włączenie/wyłączenie funkcji odwrócona synch. 3D.

Skasuj

Przywracanie domyślnych fabrycznych ustawień trybu 3D.

- **Nie:** Wybierz, aby anulować resetowanie.
- **Tak:** Wybierz, aby przywrócić domyślne fabryczne ustawienia trybu 3D.

Menu resetowania obrazu

Przywracanie ustawień obrazu do domyślnych ustawień fabrycznych.

KORZYSTANIE Z PROJEKTORA

Menu Ekran

Menu orientacji projekcji obrazu

Wybór preferowanej projekcji spośród przód, tył, sufit-góra i tył-góra.

Menu trybu źródła światła obrazu

Wybór trybu źródła światła w zależności od wymogów instalacji.

Menu dynamicznej czerni obrazu

Umożliwia automatyczną regulację jasności obrazu w celu uzyskania optymalnego kontrastu.

Menu trybu gry

Funkcja ta umożliwia skrócenie czasu odpowiedzi (opóźnienia wejściowego) w grach do 8,6 ms (1080p przy 120 Hz). Wszystkie ustawienia geometryczne (na przykład: Trapez, Cztery rogi) zostaną wyłączone po uaktywnieniu pozycji Tryb Gra. Dalsze informacje znajdują się poniżej.

Uwaga:

- *Opóźnienie wejścia według sygnałów jest opisane w następującej tabeli:*
- *Wartości w tabeli mogą się nieznacznie różnić.*

Taktowanie źródła	Tryb Gra	Taktowanie wyjścia	Rozdzielczość wyjściowa	Opóźnienie wejścia
1080p60	Wł.	1080p60Hz	1080p	17 ms
1080p120	Wł.	1080p120Hz	1080p	8,6 ms
4K60	Wł.	1080p60Hz	1080p	17 ms
1080p60	Wył.	1080p60Hz	1080p	33,8 ms
1080p120	Wył.	1080p120Hz	1080p	17 ms
4K60	Wył.	1080p60Hz	1080p	33,7 ms

- *Taktowanie 1080p120 i 4K60 jest obsługiwane tylko w przypadku modelu 1080p.*

Menu typu ekranu

Wybór typu ekranu spośród 4:3, 16:9 lub 16:10.

KORZYSTANIE Z PROJEKTORA

Menu proporcje obrazu ekranu

Wybierz proporcje obrazu wyświetlanego obrazu spośród następujących opcji:

- **4:3:** Ten format jest przeznaczony do źródeł wejścia 4:3.
- **16:9:** Ten format jest przeznaczony do źródeł wejścia 16:9, takich jak HDTV i DVD, rozszerzonych do telewizji szerokoekranowej.
- **16:10:** Ten format jest przeznaczony do źródeł wejścia 16:10.
- **Natywny:** Ten format wyświetla oryginalny obraz bez żadnego skalowania.
- **Auto:** Automatyczny Wybierz odpowiedniego formatu wyświetlania.

Tabela skalowania XGA:

Ekran 16:9	480i/p	576i/p	1080i/p	720p	PC
4x3	Przeskalowanie do 1024x768.				
16x9	Przeskalowanie do 1024x576.				
Natywny	Brak przeskalowania; wyświetlany jest obraz z rozdzielczością zależną od źródła wejścia.				
Auto	- Jeśli źródło ma format 4:3, typ ekranu zostanie przeskalowany do 1024 x 768. - Jeśli źródło ma format 16:9, typ ekranu zostanie przeskalowany do 1024 x 576. - Jeśli źródło ma format 15:9, typ ekranu zostanie przeskalowany do 1024 x 614. - Jeśli źródło ma format 16:10, rozdzielczość ekranu zostanie zmieniona na 1024 x 640.				

Zasada automatycznego mapowania XGA:

Auto	Rozdzielczość wejścia		Auto/Skala	
	Rozdzielczość pozioma	Rozdzielczość pionowa	1024	768
4:3	640	480	1024	768
	800	600	1024	768
	1024	768	1024	768
	1600	1200	1024	768
Szerokoekranowy laptop	1280	720	1024	576
	1280	768	1024	614
	1280	800	1024	640
SDTV	720	576	1024	576
	720	480	1024	576
HDTV	1280	720	1024	576
	1920	1080	1024	576

KORZYSTANIE Z PROJEKTORA

Tabel skalowania WXGA (typ ekranu 16 x 10):

16 : Ekran 16:10	480i/p	576i/p	1080i/p	720p	PC
4x3	Przeskalowanie do 1066 x 800.				
16x10	Przeskalowanie do 1280 x 800.				
LBX	Przeskalowanie do 1280 x 960, a następnie wyświetlenie wyśrodkowanego obrazu 1280 x 800.				
Natywny	Wyśrodkowany, mapowanie 1:1.		Mapowany do 1:1, wyświetlacz 1280 x 800.	1280 x 720 wyśrodkowany.	Wyśrodkowany, mapowanie 1:1.
Auto	<ul style="list-style-type: none"> - Źródło wejścia zostanie dopasowane do obszaru wyświetlania 1280 x 800 i zostanie utrzymany oryginalny współczynnik proporcji. - Jeśli źródło ma format 4:3, rozdzielczość ekranu zostanie zmieniona na 1066 x 800. - Jeśli źródło ma format 16:9, rozdzielczość ekranu zostanie zmieniona na 1280 x 720. - Jeśli źródło ma format 15:9, rozdzielczość ekranu zostanie zmieniona na 1280 x 768. - Jeśli źródło ma format 16:10, rozdzielczość ekranu zostanie zmieniona na 1280 x 800. 				

Zasada automatycznego mapowania WXGA (typ ekranu 16 x 10):

Auto	Rozdzielczość wejścia		Auto/Skala	
	Rozdzielczość pozioma	Rozdzielczość pionowa	1280	800
4:3	640	480	1066	800
	800	600	1066	800
	1024	768	1066	800
	1280	1024	1066	800
	1400	1050	1066	800
	1600	1200	1066	800
Szerokoekranowy laptop	1280	720	1280	720
	1280	768	1280	768
	1280	800	1280	800
SDTV	720	576	1280	720
	720	480	1280	720
HDTV	1280	720	1280	720
	1920	1080	1280	720

Tabel skalowania WXGA (typ ekranu 16 x 9):

Ekran 16:9	480i/p	576i/p	1080i/p	720p	PC
4x3	Przeskalowanie do 960 x 720.				
16x9	Przeskalowanie do 1280 x 720.				
LBX	Przeskalowanie do 1280 x 960, a następnie wyświetlenie wyśrodkowanego obrazu 1280 x 720.				
Natywny	Wyśrodkowany, mapowanie 1:1.		Mapowany do 1:1, wyświetlacz 1280 x 720.	1280 x 720 wyśrodkowany.	Wyśrodkowany, mapowanie 1:1.
Auto	<ul style="list-style-type: none"> - W przypadku wybrania formatu automatycznego typ ekranu zostanie automatycznie zmieniony na 16:9 (1280 x 720). - Jeśli źródło ma format 4:3, rozdzielczość ekranu zostanie zmieniona na 960 x 720. - Jeśli źródło ma format 16:9, rozdzielczość ekranu zostanie zmieniona na 1280 x 720. - Jeśli źródło ma format 15:9, rozdzielczość ekranu zostanie zmieniona na 1200 x 720. - Jeśli źródło ma format 16:10, rozdzielczość ekranu zostanie zmieniona na 1152 x 720. 				

KORZYSTANIE Z PROJEKTORA

Zasada automatycznego mapowania WXGA (typ ekranu 16 x 9):

Auto	Rozdzielczość wejścia		Auto/Skala	
	Rozdzielczość pozioma	Rozdzielczość pionowa	1280	720
4:3	640	480	960	720
	800	600	960	720
	1024	768	960	720
	1280	1024	960	720
	1400	1050	960	720
	1600	1200	960	720
Szerokoekranowy laptop	1280	720	1280	720
	1280	768	1200	720
	1280	800	1152	720
SDTV	720	576	1280	720
	720	480	1280	720
HDTV	1280	720	1280	720
	1920	1080	1280	720

Tabela skalowania 1080p:

Ekran 16:9	480i/p	576i/p	1080i/p	720p	PC
4x3	Przeskalowanie do 1440x1080.				
16x9	Przeskalowanie do 1920x1080.				
LBX	Przeskalowanie do 1920x1440, a następnie wyświetlenie wyśrodkowanego obrazu 1920x1080.				
Natywny	- Wyśrodkowany, mapowanie 1:1. - Brak przeskalowania; wyświetlany jest obraz z rozdzielczością zależną od źródła wejścia.				
Auto	- W przypadku wybrania formatu automatycznego typ ekranu zostanie automatycznie zmieniony na 16:9 (1920 x 1080). - Jeśli źródło ma format 4:3, rozdzielczość ekranu zostanie zmieniona na 1440 x 1080. - Jeśli źródło ma format 16:9, rozdzielczość ekranu zostanie zmieniona na 1920 x 1080. - Jeśli źródło ma format 16:10, rozdzielczość ekranu zostanie zmieniona na 1920 x 1200, a następnie obraz zostanie przycięty do rozdzielczości 1920 x 1080 w celu wyświetlenia.				

Zasada automatycznego mapowania 1080p:

Auto	Rozdzielczość wejścia		Auto/Skala	
	Rozdzielczość pozioma	Rozdzielczość pionowa	1920	1080
4:3	640	480	1440	1080
	800	600	1440	1080
	1024	768	1440	1080
	1280	1024	1440	1080
	1400	1050	1440	1080
	1600	1200	1440	1080

KORZYSTANIE Z PROJEKTORA

Szerokoekranowy laptop	1280	720	1920	1080
	1280	768	1800	1080
	1280	800	1728	1080
SDTV	720	576	1350	1080
	720	480	1620	1080
HDTV	1280	720	1920	1080
	1920	1080	1920	1080

Menu korekcji geometrii obrazu

Auto korekcja trapezu

Cyfrowa korekcja zniekształceń trapezowych w celu dopasowania wyświetlanego obrazu do obszaru projekcji.

Uwaga:

- Podczas regulacji zniekształceń trapezowych w poziomie i w pionie, rozmiar obrazu zostanie nieznacznie zmniejszony.
- Podczas korzystania z funkcji Auto korekcja trapezu funkcja Regulacja czterech rogów jest wyłączona.

Trapez (pion)

Regulacja pionowego zniekształcenia obrazu i uzyskanie bardziej prostokątnego obrazu. Regulacja zniekształceń geometrycznych w pionie jest używana do korekcji trapezowego kształtu obrazu w którym, górna i dolna krawędź jest nachylona w stronę jednego z boków. Jest ona przeznaczona do używania w zastosowaniach bazujących na osi pionowej.

Trapez (poziom)

Regulacja poziomego zniekształcenia obrazu i uzyskanie bardziej prostokątnego obrazu. Regulacja zniekształceń geometrycznych w poziomie jest używana do korekcji trapezowego kształtu obrazu w którym, lewa i prawa krawędź obrazu ma nierówną długość. Jest ona przeznaczona do używania w zastosowaniach bazujących na osi poziomej.

Regulacja czterech rogów

Ustawienie to umożliwia dostosowanie każdego rogu wyświetlanego obrazu w celu uzyskania kwadratowego obrazu, gdy powierzchnia projekcji nie jest równa.

Skasuj

Przywrócenie domyślnych ustawień fabrycznych dla ustawień korekcji geometrii.

Menu cyfrowego powiększenia ekranu

Użyj w celu zredukowania lub powiększenia obrazu na ekranie projekcji. Zoom cyfrowy nie jest taki sam jak zoom optyczny i powoduje zmniejszenie jakości obrazu.

Uwaga: Ustawienia powiększenia są utrzymywane w cyklu zasilania projektora.

Menu przesunięcia obrazu

Reguluje pozycję wyświetlanego obrazu w poziomie (H) i w pionie (V).

Menu resetowania obrazu

Przywracanie domyślnych ustawień fabrycznych obrazu.

KORZYSTANIE Z PROJEKTORA

Menu Ustawienia

Menu ustawień wzorca testowego

Wybierz jako wzorec testowy siatkę zieloną, w kolorze magenta lub białą albo biały ekran lub wyłącz tę funkcję (wył.).

Menu języka

Wybierz język menu OSD spośród: angielski, niemiecki, francuski, włoski, hiszpański, portugalski, polski, holenderski, szwedzki, norweski, duński, fiński, grecki, chiński tradycyjny, chiński uproszczony, japoński, koreański, rosyjski, węgierski, czeski, arabski, tajski, turecki, farsi, wietnamski, indonezyjski lub rumuński.

Menu ustawień menu

Timer menu

Ustaw czas utrzymywania menu ekranowego OSD na ekranie.

Ukryj informacje

Włącz tą funkcję, aby ukryć komunikat z informacją.

Menu dużej wysokości

Po wybraniu „Wł.”, zostaną zwiększone obroty wentylatora. Funkcja ta jest użyteczna w miejscach o dużej wysokości nad poziomem morza, gdzie jest rozrzedzone powietrze.

Menu ustawienia zasilacza

Włącz przy zasilaniu

Wybierz „Wł.”, aby uaktywnić tryb Włącz przy zasilaniu. Projektor zostanie włączony automatycznie po dostarczeniu zasilania prądem przemiennym, bez naciskania przycisku „Power” na klawiaturze projektora lub na pilocie.

Włącz. przy sygnale

Wybierz „Wł.”, aby uaktywnić tryb Włącz przy sygnale. Projektor zostanie włączony automatycznie po wykryciu sygnału, bez naciskania przycisku „Power” na klawiaturze projektora lub na pilocie.

Uwaga:

- *Jeśli dla ustawienia „Włącz. przy sygnale” wybrana zostanie opcja „Wł.”, zużycie energii przez projektor w trybie czuwania będzie wynosić ponad 3 W.*
- *Ta funkcja ma zastosowanie wyłącznie dla źródła HDMI.*

Autom. wyłączenie (min)

Ustawia odliczanie czasu do automatycznego wyłączenia. Licznik rozpoczyna odliczanie, przy braku wprowadzonego sygnału do wejścia projektora. Po zakończeniu odliczania, projektor wyłączy się automatycznie (w minutach).

Wyłącznik czasowy (min)

Ustawia odliczanie czasu do automatycznego wyłączenia. Wyłącznik czasowy rozpoczyna odliczanie, przy braku wprowadzonego sygnału do wejścia projektora. Po zakończeniu odliczania, projektor wyłączy się automatycznie (w minutach).

Uwaga: *Po każdym wyłączeniu zasilania projektora wartość wyłącznika czasowego zostanie wyzerowana.*

KORZYSTANIE Z PROJEKTORA

Menu Ustawienia Zabezpieczenia

Zabezpieczenia

Włącz tę funkcję, aby przed użyciem projektora wyświetlać polecenie wprowadzenia hasła.

- **Wł.:** Wybierz „Wł.”, aby używać sprawdzania zabezpieczenia przy włączaniu projektora.
- **Wył.:** Wybierz „Wył.”, aby można było włączać projektor bez sprawdzania hasła.

Uwaga: Domyślne hasło to 1234.

Timer zabezpieczający

Można użyć funkcji czasu (Miesiąc/Dzień/Godzina) do ustawienia liczby godzin używania projektora. Po upływie ustalonego czasu pojawia się polecenie ponownego wprowadzenia hasła.

Zmień hasło

Służy do ustawiania lub modyfikowania hasła, które jest wymagane podczas włączania projektora.

Menu logo startowego

Użyj tej funkcji do wyboru wymaganego ekranu startowego. Jeśli wykonane zostały zmiany, zostaną one wprowadzone przy następnym włączeniu zasilania projektora.

- **Domyślne:** Domyślny ekran startowy.
- **Neutralny:** Brak wyświetlania logo na ekranie startowym.
- **Użytkownika:** Wymagane narzędzie przechwytywania logo.

Uwaga: Odwiedź stronę internetową w celu pobrania narzędzia do przechwytywania logo.
Obsługiwany format pliku: png/bmp/jpg.

Menu koloru tła

Użyj tej funkcji do wyświetlenia ekranu czarny, czerwony, zielony, szary, brak lub ekran z logo, przy braku sygnału.

Uwaga: Po wybraniu dla koloru tła opcji „Brak” wyświetlane będzie czarne tło.

Menu resetowania urządzenia

Resetuj menu OSD

Przywrócenie domyślnych ustawień fabrycznych dla ustawień menu OSD.

Resetuj wszystkie ustawienia

Przywracanie wszystkich ustawień do domyślnych wartości fabrycznych.

KORZYSTANIE Z PROJEKTORA

Menu wejścia

Menu automatycznego źródła wejścia

Wybierz tę opcję, aby projektor automatycznie wyszukiwał dostępne źródło sygnału.

Menu automatycznego przełączania wejścia

Po wykryciu sygnału wejściowego HDMI projektor automatycznie przełączy źródło wejścia.

Menu ustawień HDMI CEC

Uwaga: Po podłączeniu kablami HDMI do projektora urządzeń zgodnych z HDMI CEC, można nimi sterować w tym samym stanie włączenia zasilania lub wyłączenia zasilania, z wykorzystaniem funkcji sterowania HDMI Link w OSD projektora. Pozwala to na umieszczenie jednego lub wielu urządzeń w grupie włączenia zasilania lub wyłączenia zasilania przez funkcję HDMI Link. W typowej konfiguracji, odtwarzacz DVD można podłączyć do projektora przez wzmacniacz lub system kina domowego.



HDMI Link

Włączanie/wyłączanie funkcji HDMI Link.

Zawiera TV

: Po ustawieniu na „Tak”, opcje połączenie po włączeniu i połączenia przy wyłączeniu są niedostępne.

Włącz Link

Polecenie włączenia zasilania CEC.

- **Wzajemny:** Jednoczesne włączanie zasilania projektora i urządzenia CEC.
- **PJ --> Urządzenie:** Urządzenie CEC zostanie włączone tylko po włączeniu projektora.
- **Urządzenie --> PJ:** Projektor zostanie włączony tylko po włączeniu urządzenia CEC.

Wyłącz Link

Włącz tę funkcję, aby umożliwić automatyczne wyłączenie w tym samym czasie HDMI Link i projektora.

Menu resetowania wejścia

Przywracanie domyślnych ustawień fabrycznych wejścia.

KORZYSTANIE Z PROJEKTORA

Menu audio

Menu głośności audio

Regulacja poziomu głośności.

Menu Wycisz audio

Opcja ta tymczasowo wyłącza dźwięk.

- **Wł.:** Wybierz „Wł.” w celu włączenia wyciszenia.
- **Wył.:** Wybierz „Wył.” w celu włączenia wyciszenia.

Uwaga: Funkcja „Wyciszenie” wpływa na głośność głośnika wewnętrznego i zewnętrznego.

Menu wewnętrznego głośnika audio

Włączanie lub wyłączanie wbudowanego głośnika.

Menu wyjścia audio

Włączanie lub wyłączanie zewnętrznego źródła dźwięku.

Menu resetowania dźwięku

Przywracanie domyślnych ustawień fabrycznych dźwięku.

KORZYSTANIE Z PROJEKTORA

Menu Sterowanie

Menu identyfikatora urządzenia

Definicję ID można ustawić w menu (zakres 0~99) i umożliwić indywidualne sterowanie projektorem przez użytkownika przez polecenia RS232.

Uwaga: Pełną listę poleceń RS232, można uzyskać w instrukcji użytkownika RS232 na naszej stronie internetowej.

Menu ustawień pilota

Funkcje IR

Służy do ustawiania funkcji IR.

- **Wł.:** Wybór opcji „Wł.” umożliwia sterowanie projektorem za pomocą pilota przez odbiorniki podczerwieni na górze i z przodu urządzenia.
- **Wył.:** Po wybraniu „Wył.”, projektorem nie można sterować przez pilota. Poprzez wybranie “Wył.”, można ponownie używać przyciski klawiatury.

Menu ustawień klawiatury

Blokuj klawisze

Gdy funkcji blokady bloku jest “Wł.”, klawiatura zostanie zablokowana. Jednak projektor można obsługiwać pilotem. Poprzez wybranie “Wył.”, można ponownie używać klawiaturę.

Menu resetowania sterowania

Przywracanie domyślnych ustawień fabrycznych sterowania.

KORZYSTANIE Z PROJEKTORA

Menu Informacje

Menu informacje

Wyświetlanie informacji o projektorze, jak przedstawiono poniżej:

- Zgodność z przepisami
- Numer seryjny
- Źródło
- Informacja o kolorze
- Licznik źródła światła
- Tryb obrazu
- Identyfikator urządzenia
- Ilość godzin użycia filtra
- Tryb źródła światła
- Wersja firmware

INFORMACJE DODATKOWE

Zgodne rozdzielczości

Sygnal wejściowy dla HDMI

Sygnal	Rozdzielczość	Częstotliwość odświeżania (Hz)	Uwagi dla systemu Mac
VGA	640 x 480	60	Mac 60/72/85/
SVGA	800 x 600	60(*2)/72/85/120(*2)	Mac 60/72/85
XGA	1024 x 768	48/50(*4)/60(*2)/70/75/85/120(*2)	Mac 60/70/75/85
SDTV (480I)	720 x 480	60	
SDTV (480P)	720 x 480	60	
SDTV (576I)	720 x 576	50	
SDTV (576P)	720 x 576	50	
WSVGA (1024X600)	1024 x 600	60 (*3)	
HDTV (720p)	1280 x 720	50(*2)/60/120(*2)	Mac 60
WXGA	1280 x 768	60/75/85	Mac 75
	1280 x 800	60/50/48 Hz(*4)	Mac 60
WUXGA(*5)	1366 x 768	60	
SXGA	1280 x 1024	60/75/85	Mac 60/75
	1440 x 900	60	
SXGA+	1400 x 1050	60	
UXGA	1600 x 1200	60	
HDTV (1080I)	1920 x 1080	50/60	
HDTV (1080p)	1920 x 1080	24/30/50/60	Mac 60
WUXGA	1920 x 1200(*1)	60/50(*4)	Mac 60

Uwaga:

- (*1) Tylko 1920 x 1200 przy 60 Hz z obsługą RB (zmniejszone miganie).
- (*2) Taktowanie 3D dla projektora 3D Ready (standardowo) i projektora True 3D (opcjonalnie).
- (*3) Wymagane taktowanie WSVGA dla projektora New ERA i Data; odpowiednie również dla Proscene i Home.
- (*4) Projektor Proscene i Data >4000L, natywna rozdzielczość musi być obsługiwana przy 50 Hz/48 Hz.
- (*5) Standardowe taktowanie Windows 8.

INFORMACJE DODATKOWE

Zgodność z wideo True 3D

Rozdzielczość wejścia	HDMI 1.4a 3D (wejście)	Taktowanie wejściowe		
		1280 x 720p przy 50 Hz	Góra-dół	
		1280 x 720p przy 60 Hz	Góra-dół	
		1280 x 720p przy 50 Hz	Pakowanie klatek	
		1280 x 720p przy 60 Hz	Pakowanie klatek	
		1920 x 1080i przy 50 Hz	Obok siebie (połowiczne)	
		1920 x 1080i przy 60 Hz	Obok siebie (połowiczne)	
		1920 x 1080p przy 24 Hz	Góra-dół	
		1920 x 1080p przy 24 Hz	Pakowanie klatek	
	HDMI 1.3	1920 x 1080i przy 50 Hz	Obok siebie (połowiczne)	Tryb SBS jest włączony
		1920 x 1080i przy 60 Hz		
		1280 x 720p przy 50 Hz		
		1280 x 720p przy 60 Hz		
		800 x 600 przy 60 Hz		
		1024 x 768 przy 60 Hz		
		1280 x 800 przy 60 Hz		
		1920 x 1080i przy 50 Hz	Góra-dół	Tryb TAB jest włączony
		1920 x 1080i przy 60 Hz		
		1280 x 720p przy 50 Hz		
		1280 x 720p przy 60 Hz		
		800 x 600 przy 60 Hz		
		1024 x 768 przy 60 Hz		
		1280 x 800 przy 60 Hz		
		1024 x 768 przy 120 Hz	Sekwencja klatek	Format 3D to Sekwencja klatek
1280 x 720 przy 120 Hz				

Uwaga:

- Jeżeli wejście 3D to 1080p przy 24 Hz, DMD powinno odtwarzać z integralnym obrazem wielokrotnym w trybie 3D.
- 1080i przy 25 Hz i 720p przy 50 Hz będzie działać przy 100 Hz; inne taktowanie 3D będzie działać przy 120 Hz.
- 1080p przy 24 Hz będzie działać przy 144 Hz.

INFORMACJE DODATKOWE

EDID (cyfrowy)

XGA/WXGA				
B0/Ustanowione taktowanie	B0/Standardowy taktowanie	B0/Szczegółowe taktowanie	B1/Tryb wideo	B1/Szczegółowe taktowanie
640 x 480 przy 60 Hz	1600 x 1200 przy 60 Hz	Natywne taktowanie:	640 x 480p przy 60 Hz	XGA:
640 x 480 przy 67 Hz	1440 x 900 przy 60 Hz	XGA: 1024 x 768 przy 60 Hz	720 (1440) x 480i przy 60 Hz	1280 x 720p przy 60 Hz
640 x 480 przy 72 Hz	1280 x 720 przy 60 Hz	WXGA: 1280 x 800 przy 60 Hz	720 (1440) x 576i przy 50 Hz	1366 x 768 przy 60 Hz
640 x 480 przy 75 Hz	1280 x 800 przy 60 Hz		720 x 480p przy 60 Hz	1920 x 1080p przy 50 Hz
800 x 600 przy 56 Hz	640 x 480 przy 120 Hz		720 x 576p przy 50 Hz	1920 x 1080p przy 60 Hz
800 x 600 przy 60 Hz	800 x 600 przy 120 Hz		1280 x 720p przy 60 Hz	
800 x 600 przy 72 Hz	1024 x 768 przy 120 Hz		1280 x 720p przy 50 Hz	WXGA:
800 x 600 przy 75 Hz	1280 x 720 przy 120 Hz		1920 x 1080i przy 60 Hz	1280 x 800p przy 120 Hz
1024 x 768 przy 60 Hz			1920 x 1080i przy 50 Hz	1366 x 768 przy 60 Hz
1024 x 768 przy 70 Hz			1920 x 1080p przy 60 Hz	1920 x 1080p przy 50 Hz
1024 x 768 przy 75 Hz			1920 x 1080p przy 50 Hz	1920 x 1080p przy 60 Hz
1280 x 1024 przy 75 Hz			1920 x 1080p przy 24 Hz	
1152 x 870 przy 75 Hz			1920 x 1080p przy 25 Hz	
			1920 x 1080p przy 30 Hz	

1080p				
B0/Ustanowione taktowanie	B0/Standardowy taktowanie	B0/Szczegółowe taktowanie	B1/Tryb wideo	B1/Szczegółowe taktowanie
640 x 480 przy 60 Hz	1280 x 1024 przy 60 Hz	Natywne taktowanie:	720(1440) x 480i przy 60 Hz 4:3	3840 x 2160p przy 60 Hz
640 x 480 przy 67 Hz	1400 x 1050 przy 60 Hz	1920 x 1080p przy 60 Hz	720(1440) x 576i przy 50 Hz 4:3	
640 x 480 przy 72 Hz	1024 x 768 przy 120 Hz		720 x 480p przy 60 Hz 4:3	
640 x 480 przy 75 Hz	1280 x 720 przy 60 Hz		720 x 576p przy 50 Hz 4:3	
800 x 600 przy 56 Hz	1280 x 720 przy 120 Hz		1280 x 720p przy 60 Hz 16:9	
800 x 600 przy 60 Hz	1280 x 800 przy 60 Hz		1280 x 720p przy 50 Hz 16:9	
800 x 600 przy 72 Hz	1440 x 900 przy 60 Hz		1920 x 1080i przy 60 Hz 16:9	
800 x 600 przy 75 Hz	1600 x 1200 przy 60 Hz		640 x 480p przy 60 Hz 4:3	

INFORMACJE DODATKOWE

1080p				
B0/Ustanowione taktowanie	B0/Standardowy taktowanie	B0/Szczegółowe taktowanie	B1/Tryb wideo	B1/Szczegółowe taktowanie
1024 x 768 przy 60 Hz			1920 x 1080p przy 60 Hz 16:9	
1024 x 768 przy 70 Hz			1920 x 1080p przy 50 Hz 16:9	
1024 x 768 przy 75 Hz			1920 x 1080p przy 24 Hz 16:9	
1280 x 1024 przy 75 Hz			1920 x 1080p przy 30 Hz 16:9	
1152 x 870 przy 75 Hz			1920 x 1080p przy 120 Hz 16:9	
			3840 x 2160p przy 24 Hz 16:9	
			3840 x 2160p przy 25 Hz 16:9	
			3840 x 2160p przy 30 Hz 16:9	
			3840 x 2160p przy 50 Hz 16:9	
			3840 x 2160p przy 60 Hz 16:9	
			4096 x 2160p przy 24 Hz 256:135	
			4096 x 2160p przy 25 Hz 256:135	
			4096 x 2160p przy 30 Hz 256:135	
			4096 x 2160p przy 50 Hz 256:135	
			4096 x 2160p przy 60 Hz 256:135	
			720 x 480p przy 60 Hz 16:9	
			720(1440) x 480i przy 60 Hz 16:9	
			720 x 576p przy 50 Hz 16:9	
			2880 x 480i przy 60 Hz 16:9	
			1440 x 480p przy 60 Hz 16:9	
			2880 x 576i przy 50 Hz 16:9	
			1440 x 576p przy 50 Hz 16:9	
			720(1440) x 576i przy 50 Hz 16:9	

INFORMACJE DODATKOWE

Wielkość obrazu i odległość projekcji

XGA

Przekątna ekranu (16:9)	Rozmiar ekranu (S x W)				Dystans projekcji (G)				Przesunięcie (Hd)	
	(m)		(cale)		(m)		(stopy)			
	Szerokość	Wysokość	Szerokość	Wysokość	Szeroki	Tele	Szeroki	Tele	(m)	(cale)
25,4	0,52	0,39	20,32	15,24	1,00	1,11	3,28	3,64	0,06	2,36
30	0,61	0,46	24,00	18,00	1,18	1,32	Nie dotyczy	4,33	0,07	2,76
40	0,81	0,61	32,00	24,00	1,58	1,76	5,18	5,77	0,09	3,54
50	1,02	0,76	40,00	30,00	1,97	2,19	6,46	7,19	0,12	4,72
60	1,22	0,91	48,00	36,00	2,37	2,63	7,78	8,63	0,14	5,51
70	1,42	1,07	56,00	42,00	2,76	3,07	9,06	10,07	0,16	6,30
80	1,63	1,22	64,00	48,00	3,15	3,51	10,33	11,52	0,18	7,09
90	1,83	1,37	72,00	54,00	3,55	3,95	11,65	12,96	0,21	8,27
100	2,03	1,52	80,00	60,00	3,94	4,39	12,93	14,40	0,23	9,06
120	2,44	1,83	96,00	72,00	4,73	5,27	15,52	17,29	0,27	10,63
150	3,05	2,29	120,00	90,00	5,91	6,58	19,39	21,59	0,34	13,39
180	3,66	2,74	144,00	108,00	7,10	7,90	23,29	25,92	0,41	16,14
200	4,06	3,05	160,00	120,00	7,88	8,78	25,85	28,81	0,46	18,11
250	5,08	3,81	200,00	150,00	9,86	10,97	32,35	35,99	0,57	22,44
300	6,10	4,57	240,00	180,00	11,83	Nie dotyczy	38,81	Nie dotyczy	0,69	27,17

Uwaga: Współczynnik powiększenia: 1,1x

WXGA

Przekątna ekranu (16:9)	Rozmiar ekranu (S x W)				Dystans projekcji (G)				Przesunięcie (Hd)	
	(m)		(cale)		(m)		(stopy)			
	Szerokość	Wysokość	Szerokość	Wysokość	Szeroki	Tele	Szeroki	Tele	(m)	(cale)
30	0,65	0,4	25,44	15,90	1,00	1,11	Nie dotyczy	3,64	0,05	1,97
40	0,86	0,54	33,92	21,20	1,33	1,48	4,36	4,86	0,06	2,36
50	1,08	0,67	42,40	26,50	1,66	1,85	5,45	6,07	0,08	3,15
60	1,29	0,81	50,88	31,80	2,00	2,22	6,56	7,28	0,09	3,54
70	1,51	0,94	59,36	37,10	2,33	2,59	7,64	8,50	0,12	4,72
80	1,72	1,08	67,84	42,40	2,66	2,96	8,73	9,71	0,13	5,12
90	1,94	1,21	76,32	47,70	2,99	3,33	9,81	10,93	0,15	5,91
100	2,15	1,35	84,80	53,00	3,33	3,70	10,93	12,14	0,16	6,30
120	2,58	1,62	101,76	63,60	3,99	4,45	13,09	14,60	0,19	7,48
150	3,23	2,02	127,20	79,50	4,99	5,56	16,37	18,24	0,24	9,45
180	3,88	2,42	152,64	95,40	5,99	6,67	19,65	21,88	0,29	11,42
200	4,31	2,69	169,60	106,00	6,65	7,41	21,82	24,31	0,33	12,99
250	5,38	3,37	212,00	132,50	8,31	9,26	27,26	30,38	0,40	15,75
300	6,46	4,04	254,40	159,00	9,98	Nie dotyczy	32,74	Nie dotyczy	0,48	18,90

Uwaga: Współczynnik powiększenia: 1,1x

INFORMACJE DODATKOWE

1080p

Przekątna ekranu (16:9)	Rozmiar ekranu (S x W)				Dystans projekcji (G)				Przesunięcie (Hd)	
	(m)		(cale)		(m)		(stopy)		(m)	(cale)
	Szerokość	Wysokość	Szerokość	Wysokość	Szeroki	Tele	Szeroki	Tele		
24,5	0,54	0,31	21,35	12,01	0,80	0,88	Nie dotyczy	2,89	0,04	1,57
30	0,66	0,37	26,15	14,71	0,98	1,08	Nie dotyczy	3,54	0,06	2,36
40	0,89	0,5	34,86	19,6	1,31	1,43	4,30	4,69	0,08	3,15
50	1,11	0,62	43,58	24,5	1,63	1,79	5,35	5,87	0,10	3,94
60	1,33	0,75	52,29	29,4	1,96	2,15	6,43	7,05	0,12	4,72
70	1,55	0,87	61,01	34,3	2,29	2,51	7,51	8,23	0,14	5,51
80	1,77	1	69,73	39,2	2,61	2,87	8,56	9,42	0,16	6,30
90	1,99	1,12	78,44	44,1	2,94	3,23	9,65	10,60	0,18	7,09
100	2,21	1,25	87,16	49	3,27	3,58	10,73	11,75	0,19	7,48
120	2,66	1,49	104,59	58,8	3,92	4,30	12,86	14,11	0,24	9,45
150	3,32	1,87	130,74	73,5	4,90	5,38	16,08	17,65	0,30	11,81
180	3,98	2,24	156,88	88,2	5,88	6,45	19,29	21,16	0,36	14,17
200	4,43	2,49	174,32	98,1	6,54	7,17	21,46	23,52	0,40	15,75
250	5,53	3,11	217,89	122,6	8,17	8,96	26,80	29,40	0,50	19,69
300	6,64	3,74	261,47	147,1	9,80	10,75	32,15	35,27	0,59	23,23
306	6,77	3,81	266,70	150	10,00	Nie dotyczy	32,81	Nie dotyczy	0,61	24,02

Uwaga: Współczynnik powiększenia: 1,1x

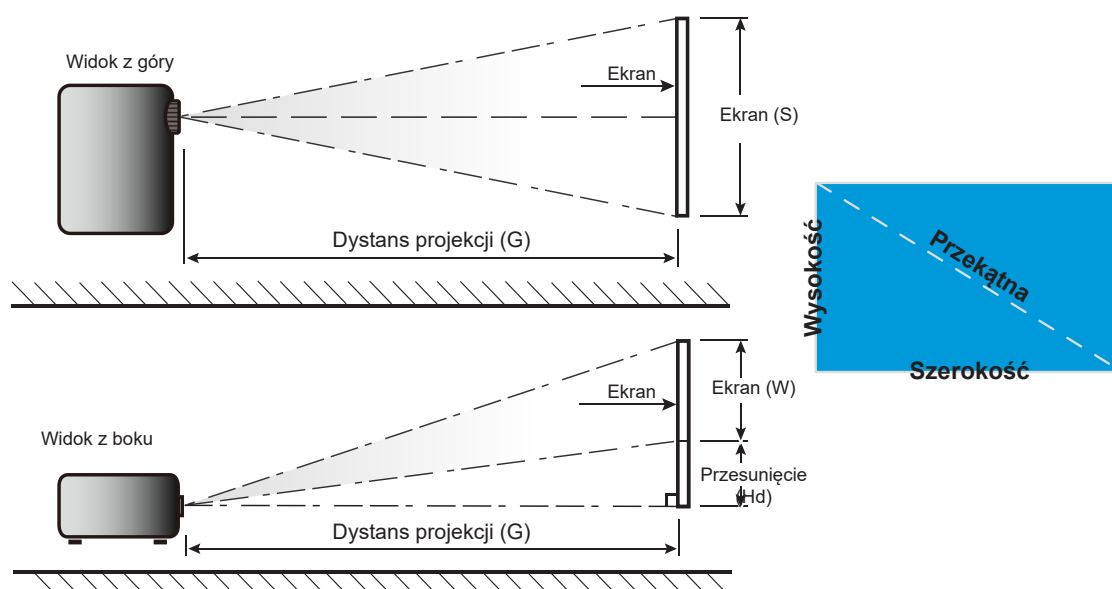

INFORMACJE DODATKOWE

Wymiary projektora i instalacja zaczepu sufitowego

1. Aby zapobiec uszkodzeniu projektora należy używać zestawu do montażu sufitowego Optoma.
2. W celu zastosowania zestawu do montażu sufitowego innych firm należy upewnić się, że śruby do połączenia zestawu z projektorem spełniają następujące specyfikacje:
 - Typ śruby: M4*10 mm
 - Minimalna długość śruby: 10 mm

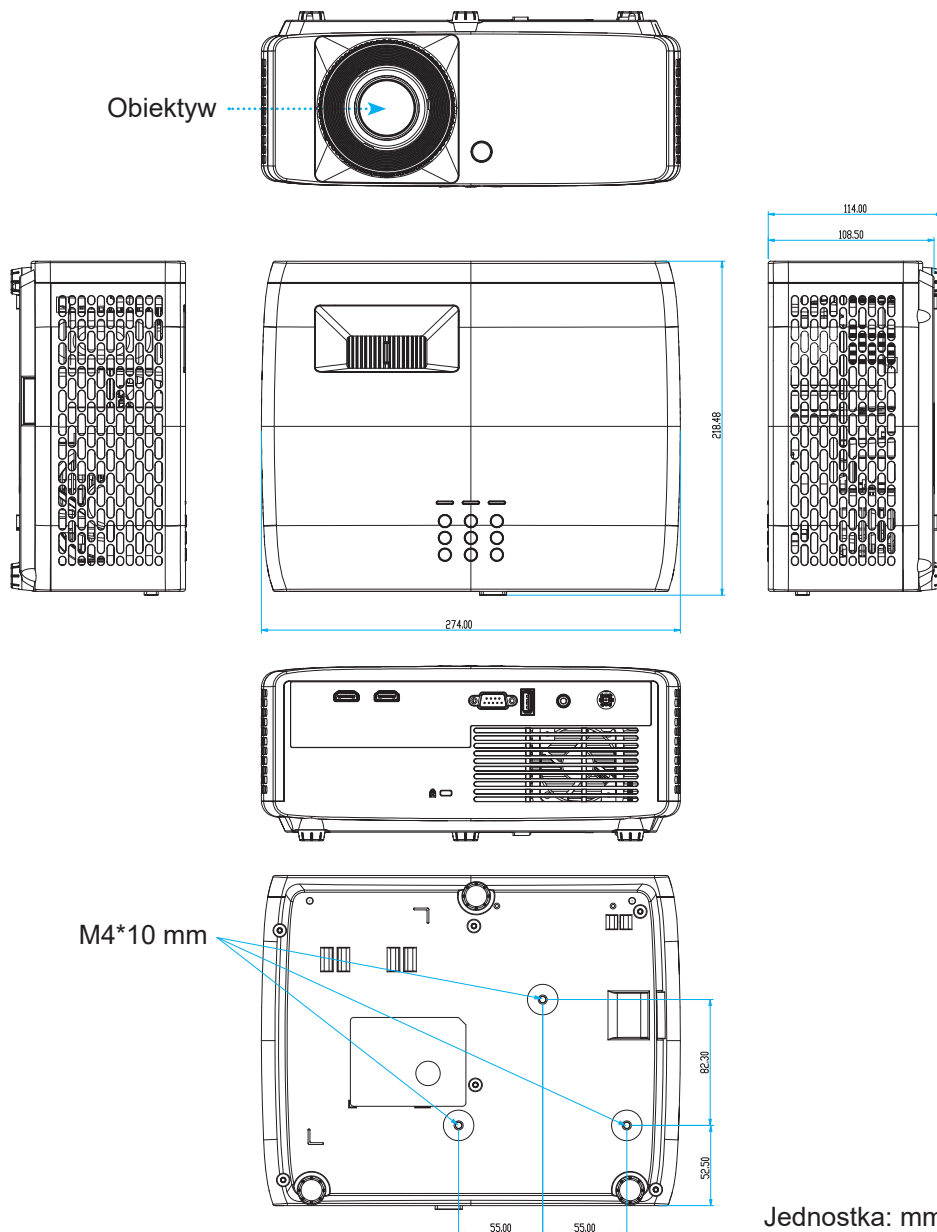

Uwaga: Należy pamiętać, że uszkodzenie spowodowane nieprawidłową instalacją spowoduje unieważnienie gwarancji.



Ostrzeżenie:

- Po zakupieniu zestawu do montażu sufitowego z innej firmy należy sprawdzić, czy używany jest prawidłowy rozmiar śruby. Rozmiary śrub zależą od grubości płyty montażowej.
- Należy zachować co najmniej 10 cm odstęp pomiędzy sufitem i dolną częścią projektora.
- Należy unikać instalowania projektora w pobliżu źródła ciepła.

INFORMACJE DODATKOWE

W przypadku montażu sufitowego należy kupić opaskę kablową o długości ponad 250 mm, aby w razie potrzeby zamocować zasilacz.

1. Opaskę kablową należy umieścić w specjalnych otworach na spodzie projektora. Następnie należy umieścić zasilacz w odpowiednim gnieździe.

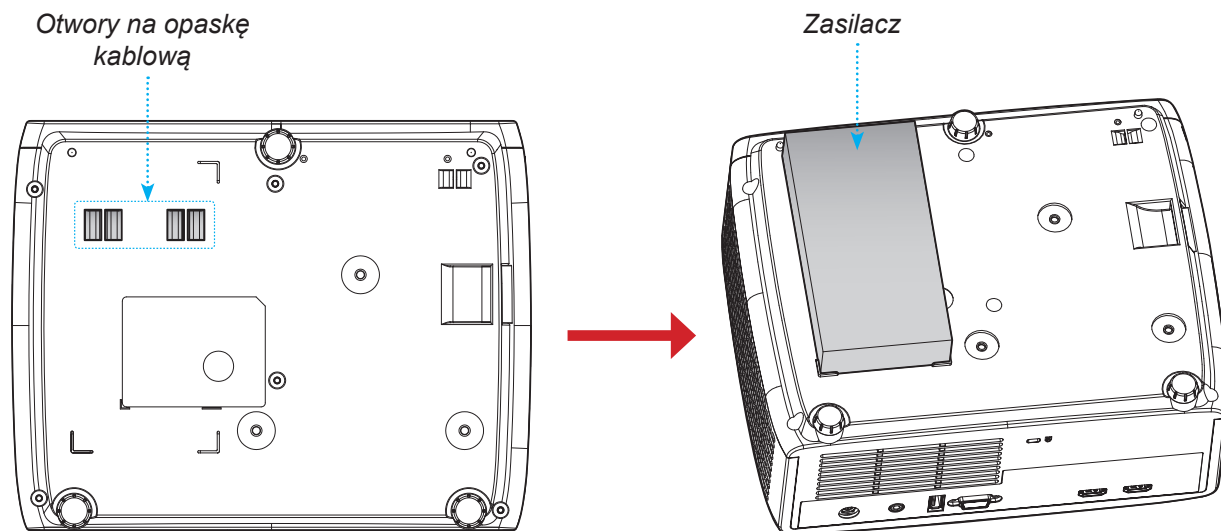

2. I przymocować go za pomocą opaski kablowej.

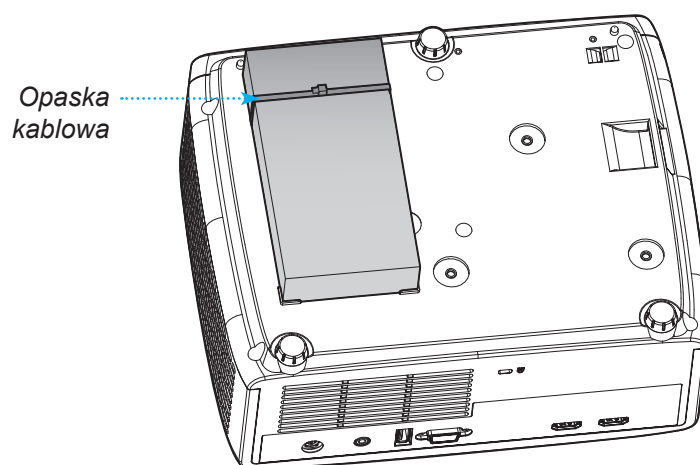







INFORMACJE DODATKOWE

Kody pilota zdalnego sterowania na podczerwień



Przycisk	Format NEC	Kod klienta		Kod przycisku		Opis	
		Bajt 1	Bajt 2	Bajt 3	Bajt 4		
Zasilanie		Format 1	32	CD	02	FD	Naciśnij, aby włączyć/wyłączyć projektor.
Proporcje obrazu		Format 1	32	CD	64	9B	Naciśnij w celu zmiany proporcji wyświetlanego obrazu.
Źródło		Format 1	32	CD	C3	3C	Naciśnij, aby wybrać sygnał wejścia.
Tryb		Format 1	32	CD	5	FA	Naciśnij w celu zmiany trybu wyświetlanego obrazu.
Cztery kierunkowe przyciski wyboru (w górę)		Format 2	32	CD	11	EE	Naciśnij, aby wybrać elementy lub dostosować wybrane parametry.
Cztery kierunkowe przyciski wyboru (w lewo)		Format 2	32	CD	10	EF	
Cztery kierunkowe przyciski wyboru (w prawo)		Format 2	32	CD	12	ED	
Cztery kierunkowe przyciski wyboru (w dół)		Format 2	32	CD	14	EB	
Wprowadź		Format 1	32	CD	0F	F0	Potwierdzenie wyboru elementu.
Ustawienia/ menu konfiguracji		Format 1	32	CD	A8	57	Naciśnij, aby przejść do menu konfiguracji.
Powrót		Format 1	32	CD	0D	F2	Naciśnij, aby wrócić do poprzedniego menu.
Menu		Format 1	32	CD	0E	F1	Naciśnij, aby wyświetlić lub zakończyć wyświetlanie menu ekranowego (OSD).

INFORMACJE DODATKOWE

Przycisk		Format NEC	Kod klienta		Kod przycisku		Opis
			Bajt 1	Bajt 2	Bajt 3	Bajt 4	
Głośność -		Format 2	32	CD	8F	70	Naciśnij w celu zmniejszenia głośności.
Wyciszenie		Format 1	32	CD	52	AD	Naciśnij w celu chwilowego wyłączenia/włączenia audio.
Głośność +		Format 2	32	CD	8C	73	Naciśnij w celu zwiększenia głośności.
Zatrzymaj		Format 1	32	CD	06	F9	Naciśnij, aby zatrzymać obraz projektora.
Trapez		Format 1	32	CD	7	F8	Naciśnij w celu regulacji zniekształcenia obrazu spowodowanego nachyleniem projektora.
Wyciszenie AV		Format 1	32	CD	03	FC	Naciśnij, aby ukryć/pokazać obraz ekranowy i wyl/wł audio.

INFORMACJE DODATKOWE

Rozwiązywanie problemów

Po wystąpieniu problemów z działaniem projektora należy sprawdzić następujące informacje. Jeśli problem utrzymuje się należy skontaktować się z lokalnym dostawcą lub z punktem serwisowym.

Problemy związane z obrazem

- ❓ **Brak obrazu na ekranie**
 - Sprawdź czy są prawidłowo i pewnie połączone wszystkie kable i połączenia zasilania, zgodnie z opisem w części „Instalacja”.
 - Upewnij się, że szpilki złącza nie są wygięte lub złamane.
 - Upewnij się, że nie jest włączona funkcja „Wyciszenie”.

- ❓ **Brak ostrości obrazu**
 - Obróć pierścień ostrości w prawo lub w lewo, aż do uzyskania wyraźnego i czytelnego obrazu. (Patrz strona 17).
 - Upewnij się, że ekran projekcji znajduje się w wymaganej odległości od projektora. (Patrz strony 46~47).

- ❓ **Rozciągnięty obraz przy wyświetlaniu tytułu DVD w formacie 16:9**
 - Podczas odtwarzania anamorficznego DVD lub DVD 16:9, projektor pokaże najlepszy obraz w formacie 16: 9, po stronie projektora.
 - Podczas odtwarzania tytułu DVD w formacie V-Stretch, należy zmienić format na V-Stretch w menu OSD projektora.
 - Podczas odtwarzania tytułu DVD w formacie 4:3, należy zmienić format na 4:3 w menu OSD projektora.
 - Należy ustawić format wyświetlania odtwarzacza DVD na proporcje obrazu 16:9 (szeroki).

- ❓ **Obraz za mały lub za duży**
 - Obróć dźwignię powiększenia zgodnie z ruchem wskazówek zegara lub przeciwnie do niego w celu powiększenia lub zmniejszenia rozmiaru wyświetlanego obrazu. (Patrz strona 17).
 - Przysuń lub odsuń projektor od ekranu.
 - Naciśnij „Menu” w panelu projektora, przejdź do pozycji „Ekran → Proporcje obrazu”. Wypróbuj inne ustawienia.

- ❓ **Nachylone boki obrazu:**
 - Jeśli to możliwe należy zmienić pozycję projektora, aby znajdował się na środku ekranu i poniżej ekranu.

- ❓ **Odwrócony obraz**
 - Wybierz w menu OSD „Ekran → Orientacja projekcji” i wyreguluj kierunek projekcji.

INFORMACJE DODATKOWE

Inne problemy



Projektor przestaje reagować na wszystkie elementy sterowania

- Jeśli to możliwe, wyłącz projektor, a następnie odłącz przewód zasilający i przed ponownym podłączeniem zasilania zaczekaj, co najmniej 20 sekund.

Problemy związane z pilotem zdalnego sterowania



Jeśli nie działa pilot

- Sprawdź, czy kąt działania pilota zdalnego sterowania mieści się w zakresie $\pm 15^\circ$, w odniesieniu do odbiornika podświetlonego w projektorze.
- Upewnij się, że pomiędzy pilotem zdalnego sterowania a projektorem nie ma żadnych przeszkód. Przesuwaj się w odległości do 6 m (19,7 stopy) od projektora.
- Upewnij się, że baterie są prawidłowo włożone.
- Baterie po ich wyczerpaniu należy wymienić.

INFORMACJE DODATKOWE

Wskaźniki ostrzegawcze

Kiedy zapalą się lub migają wskaźniki ostrzeżenia (patrz poniżej), projektor zostanie automatycznie wyłączony:

- Wskaźnik LED „Lampa” świeci światłem czerwonym, a wskaźnik „Zasilanie” miga światłem czerwonym.
- Wskaźnik LED „Temperatura” świeci światłem czerwonym, a wskaźnik „Zasilanie” miga światłem czerwonym. Oznacza to przegrzanie projektora. W normalnych warunkach, projektor można ponownie włączyć.
- Wskaźnik LED „Temperatura” miga czerwonym światłem i wskaźnik „Zasilanie” miga czerwonym światłem.

Odłącz przewód zasilający od projektora, zaczekaj 30 sekund i spróbuj ponownie. Jeśli wskaźnik ostrzeżenia zaświeci się lub zacznie migać ponownie, skontaktuj się z najbliższym punktem serwisowym w celu uzyskania pomocy.

Komunikat światła LED

Komunikat	Dioda LED zasilania		Dioda LED temperatury	Dioda LED lampy
	(Czerwony)	(Niebieski)	(Czerwony)	(Czerwony)
Stan oczekiwania (Wejście przewodu zasilającego)	Stałe światło			
Włączenie zasilania (Rozgrzewanie)		Miganie (0,5 sek. wyłączenie / 0,5 sek. włączenie)		
Włącz zasilanie i światło lampy		Stałe światło		
Wyłączenie zasilania (Chłodzenie)		Miganie (0,5 s wyłączenie / 0,5 s włączenie). Powraca do ciągłego światła czerwony, kiedy wentylator chłodzenia się wyłączy.		
Błąd (Awaria lampy)	Miganie			Stałe światło
Błąd (Awaria wentylatora)	Miganie		Miganie	
Błąd (Nadmierna temperatura)	Miganie		Stałe światło	

- Wyłączenie zasilania:

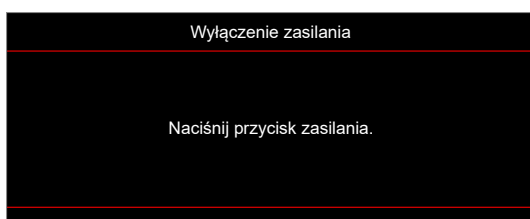

- Ostrzeżenie o temperaturze:

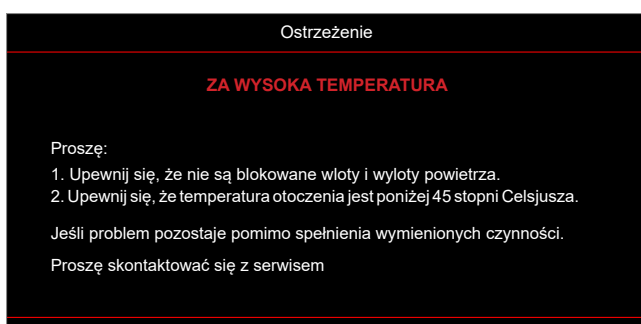

INFORMACJE DODATKOWE

Specyfikacje

Element	Opis	
Technologia	<ul style="list-style-type: none">• XGA: Układ DMD firmy Texas Instruments, 0,55" S450 DMD• WXGA: Układ DMD firmy Texas Instruments, 0,65" S450 DMD• 1080p: Układ DMD firmy Texas Instruments, 0,65" S600 DMD	
Rozdzielczość natywna	<ul style="list-style-type: none">• XGA: 1024 x 768• WXGA: 1280 x 800• 1080p: 1920 x 1080	
Obiektyw	Współczynnik rzutu	<ul style="list-style-type: none">• XGA: 1,94~2,16 (60" przy 2,37 m)• WXGA: 1,54~1,72 (60" przy 2,37 m)• 1080p: 1,48~1,62 (61" przy 2,0 m)
	Przysłona	<ul style="list-style-type: none">• XGA/WXGA: 2,41~2,53• 1080p: 2,5~2,67
	Długość ogniskowej	<ul style="list-style-type: none">• XGA: 21,85~24,01 mm• WXGA: 21,85~24,00 mm• 1080p: 12,81~16,74 mm
	Zakres powiększenia	1,1x
Przesunięcie	<ul style="list-style-type: none">• XGA: 115% przy 60", tolerancja $\pm 5\%$• WXGA: 100%~112% przy 60", tolerancja $\pm 5\%$• 1080p: 100%~116% przy 60", tolerancja $\pm 5\%$	
Rozmiar obrazu	<ul style="list-style-type: none">• XGA/WXGA: Ustawienie optymalne to 60" szeroki przy 2,37 m• 1080p: Ustawienie optymalne to 61" szeroki przy 2,0 m	
Odległość projekcji	<ul style="list-style-type: none">• XGA: Przesuw mechanizmu od 1 do 11,8 m, optymalny zakres optyczny od 1 do 10 m• WXGA: Przesuw mechanizmu od 1 do 10 m, optymalny zakres optyczny od 1 do 10 m• 1080p: Przesuw mechanizmu od 0,8 do 10 m, optymalny zakres optyczny od 1 do 5 m	
Porty We/Wy	<ul style="list-style-type: none">• HDMI 1 (HDMI 1.4b [model XGA/WXGA] / HDMI 2.0 [model 1080p])• HDMI 2 (HDCP 2.0 [model XGA/WXGA] / HDCP 2.2 [model 1080p])• USB typu A do zasilania USB 5 V/1,5 A• Wyjście audio 3,5 mm• RS232	
Kolory	1073,4 miliony kolorów	
Szybkość skanowania	<ul style="list-style-type: none">• Szybkość skanowania poziomego: 15KHz ~ 140KHz• Szybkość skanowania pionowego: 24Hz ~ 120Hz	
Głośnik	15 W	
Zużycie energii	<ul style="list-style-type: none">• Tryb ECO: 89 W (typowo) przy 110 VAC; 887 W przy 220 VAC• Tryb Jasny: 140 W (typowo) przy 110 VAC; 139 W przy 220 VAC	
Prąd wejścia	DC 19,5 V; 9,23 A	
Orientacja instalacji	Przód, Tył, Sufit, Tył-góra	
Wymiary (S x G x W)	<ul style="list-style-type: none">• Bez stopek: 274 x 216 x 108,5 mm• Ze stopkami: 274 x 216 x 114 mm	
Masa	3,0 \pm 0,2 kg	
Warunki środowiskowe	Praca w temperaturze 0°C~40°C, wilgotności 80% (maks., bez kondensacji)	

Uwaga: Wszystkie dane techniczne mogą zostać zmienione bez powiadomienia.



INFORMACJE DODATKOWE

Ogóln światowe biura Optoma

W celu uzyskania naprawy lub pomocy technicznej należy skontaktować się z biurem lokalnym.



USA

Optoma Technology, Inc.
47697 Westinghouse Drive.
Fremont, Ca 94539

 888-289-6786
 510-897-8601
 services@optoma.com



Kanada

Optoma Technology, Inc.
47697 Westinghouse Drive.
Fremont, Ca 94539

 888-289-6786
 510-897-8601
 services@optoma.com



Ameryka Łacińska

Optoma Technology, Inc.
47697 Westinghouse Drive.
Fremont, Ca 94539

 888-289-6786
 510-897-8601
 services@optoma.com



Europa

Unit 1, Network 41, Bourne End Mills
Hemel Hempstead, Herts,
HP1 2UJ, Wielka Brytania
www.optoma.eu
Tel. serwisu: +44 (0)1923 691865
www.com

 +44 (0) 1923 691 800
 +44 (0) 1923 691 888
 service@tsc-europe.com



Benelux BV

Randstad 22-123
1316 BW Almere
Holandia
www.optoma.nl

 +31 (0) 36 820 0252
 +31 (0) 36 548 9052



Francja

Bâtiment E
81-83 avenue Edouard Vaillant
92100 Boulogne Billancourt, France

 +33 1 41 46 12 20
 +33 1 41 46 94 35
 savoptoma@optoma.fr



Hiszpania

C/ José Hierro,36 Of. 1C
28522 Rivas VaciaMadrid,
Hiszpania

 +34 91 499 06 06
 +34 91 670 08 32



Deutschland

Am Nordpark 3
41069 Mönchengladbach
Germany

 +49 (0) 2161 68643 0
 +49 (0) 2161 68643 99
 info@optoma.de

Skandynawia

Lerpeveien 25
3040 Drammen
Norwegia

 +47 32 98 89 90
 +47 32 98 89 99
 info@optoma.no

PO.BOX 9515
3038 Drammen
Norwegia

Korea

<https://www.optoma.com/kr/>

Japonia



<https://www.optoma.com/jp/>

Tajwan

<https://www.optoma.com/tw/>

Chiny

Room 2001, 20F, Building 4,
No.1398 Kaixuan Road,
Changning District
Szanghaj, 200052, Chiny

 +86-21-62947376
 +86-21-62947375
www.optoma.com.cn

Australia

<https://www.optoma.com/au/>

