

SENCOR®

SWK 7500WH
SWK 7501BK



CZAJNIK ELEKTRYCZNY
Tłumaczenie oryginalnej instrukcji



SENCOR®

**SWK 7500WH
SWK 7501BK**



A

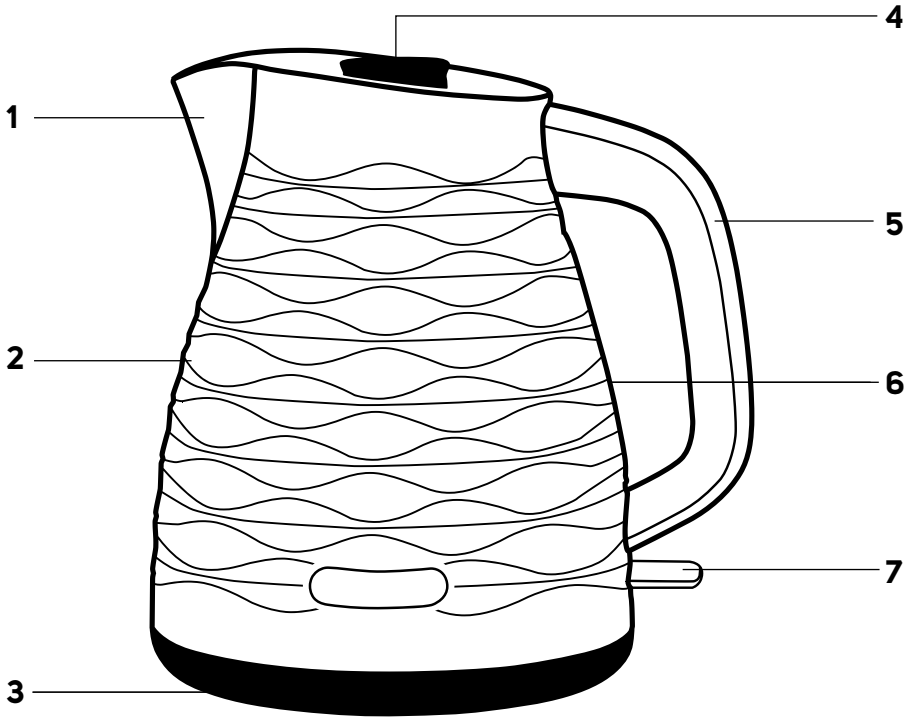

EN

DESCRIPTION OF THE APPLIANCE

- A1** Spout with a removable filter inside
- A2** Kettle body
- A3** Base with a central connector
- A4** Removable lid with clip
- A5** Handle
- A6** Water level mark
- A7** On/Off toggle switch (I/O) with power indicator light

SK

POPIS SPOTREBIČA

- A1** Výtlevka s vyberateľným filtrom vnútri
- A2** Telo kanvice
- A3** Podstavec so stredovým konektorom
- A4** Odnímateľné veko s úchytkou
- A5** Rukoväť
- A6** Vodoznak
- A7** Prepínač zapnutia/vypnutia (I/O) so svetelnou indikáciou prevádzky

PL

OPIS URZĄDZENIA

- A1** Lejek z wymiowanym filtrem w środku
- A2** Korpus czajnika
- A3** Podstawa z centralnym złączem
- A4** Zdejmowana pokrywa z uchwytem
- A5** Rękojeść
- A6** Wskaźnik poziomu wody
- A7** Przełącznik włączenia/wyłączenia (I/O) z sygnalizacją świetlną pracy

HR

OPIS UREĐAJA

- A1** Grič s odvojivim filtrom
- A2** Kućište kuhala
- A3** Postolje sa središnjim priključkom
- A4** Odvojivi poklopac s korčom
- A5** Ručka
- A6** Oznaka razine vode
- A7** Prekidač za uključivanje/isključivanje (I/O) sa svjetlosnim indikatorom uključenosti

CZ

POPIS SPOTŘEBIČE

- A1** Výtlevka s vyjímatelným filtrem uvnitř
- A2** Tělo konvice
- A3** Podstavec se středovým konektorem
- A4** Odnímatelné víko s úchytkou
- A5** Rukojeť
- A6** Vodoznak
- A7** Přepínač zapnutí/vypnutí (I/O) se světelnou indikací provozu

HU

A KÉSZÜLÉK RÉSZEI

- A1** Kiöntő csőr, kivehető szűrővel
- A2** Kanna
- A3** Talp, középcsatlakozóval
- A4** Levehető fedél, fogantyúval
- A5** Fogantyú
- A6** Vízsztint kijelző
- A7** Be/kikapcsoló (I/O), működésjelző lámpával

RU

ОПИСАНИЕ ЭЛЕКТРОПРИБОРА

- A1** Носик со съёмным внутренним фильтром
- A2** Корпус чайника
- A3** Подставка с центральным разъёмом
- A4** Съёмная крышка с держателем
- A5** Ручка
- A6** Указатель уровня
- A7** Переключатель включения/выключения (I/O) со световой индикацией работы

GR

ΠΕΡΙΓΡΑΦΗ ΤΗΣ ΣΥΣΚΕΥΗΣ

- A1** Στόμιο με αφαιρούμενο φίλτρο στο εσωτερικό
- A2** Σώμα βραστήρα
- A3** Βάση με κεντρικό σύνδεσμο
- A4** Αφαιρούμενο καπάκι με κλιπ
- A5** Λαβή
- A6** Ένδειξη στάθμης νερού
- A7** Διακόπτης εναλλαγής On/Off (I/O) ενδεικτική λυχνία ισχύος

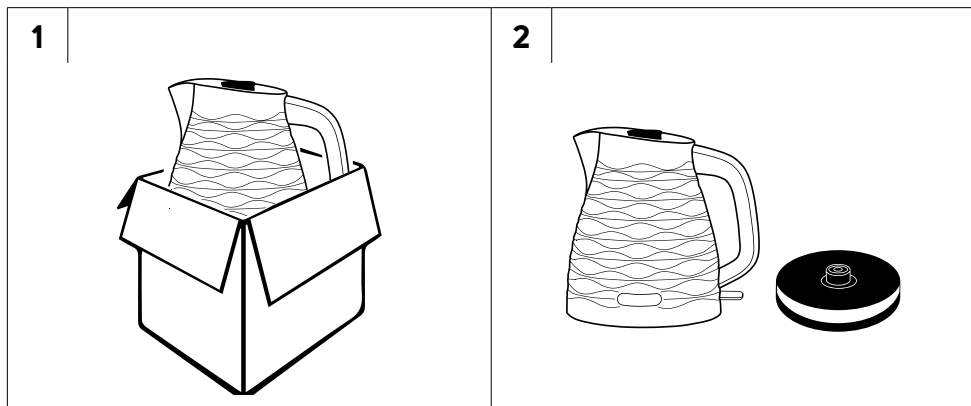

EN - BEFORE FIRST USE / CZ - PŘED PRVNÍM POUŽITÍM / SK - PRED PRVÝM POUŽITÍM / HU - AZ ELSŐ HASZNÁLTÁBA VÉTEL ELŐTT
 / PL - PRZED PRZYSTĄPIENIEM DO EKSPLOATACJI / RU - ПЕРЕД НАЧАЛОМ ИСПОЛЬЗОВАНИЯ / HR - PRIJE PRVE UPOTREBE
 / GR - ΠΡΙΝ ΑΠΟ ΤΗΝ ΠΡΩΤΗ ΧΡΗΣΗ

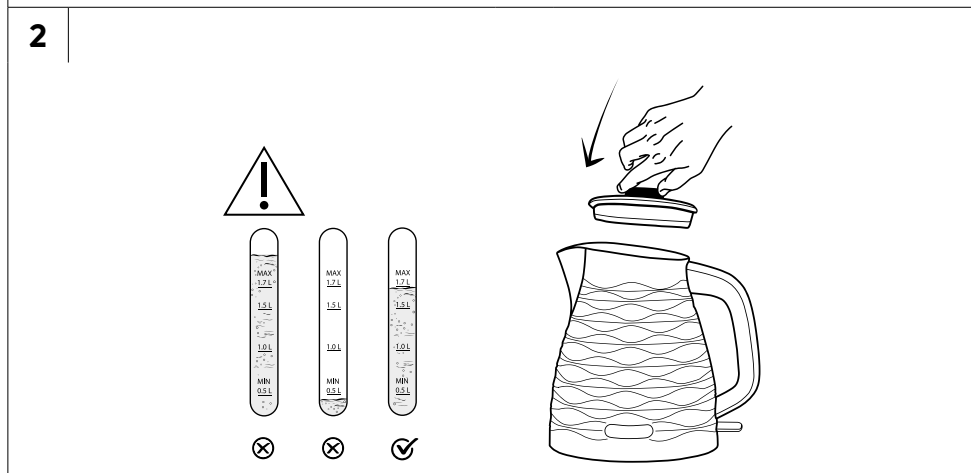
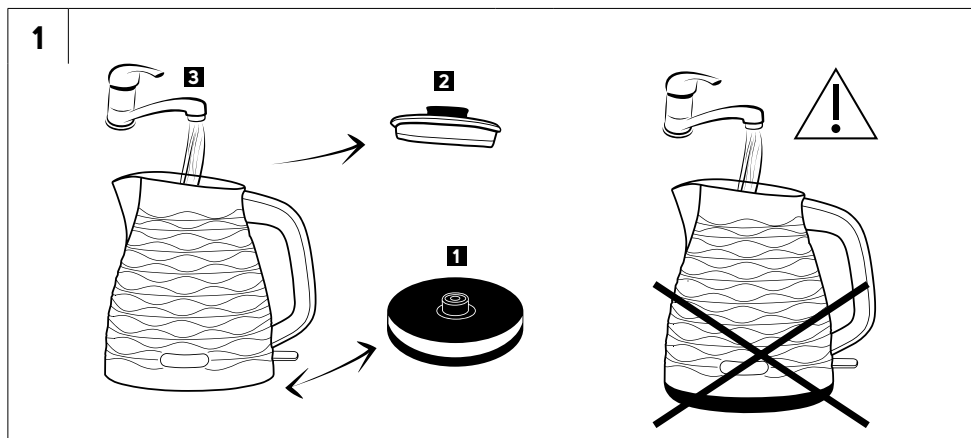

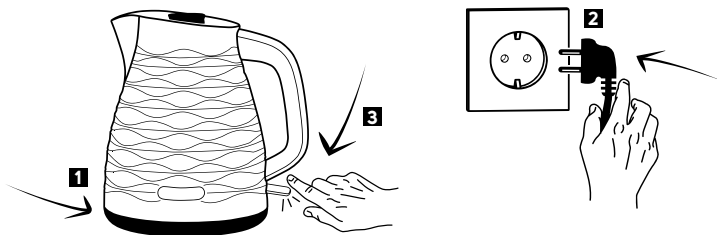
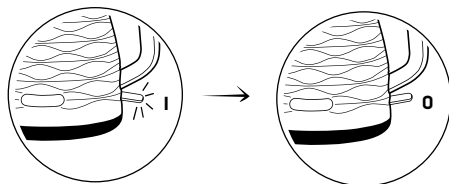
3**4**

EN - AUTOMATIC SHUT-OFF / CZ - AUTOMATICKÉ VYPNUTÍ
/ SK - AUTOMATICKÉ VYPNUTIE / HU - AUTOMATIKUS
KIKAPCSOLÁS / PL - WYŁĄCZANIE AUTOMATYCZNE
/ RU - АВТОМАТИЧЕСКОЕ ВЫКЛЮЧЕНИЕ
/ HR - AUTOMATSKO ISKLJUČIVANJE
/ GR - ΑΥΤΟΜΑΤΗ ΑΠΕΝΕΡΓΟΠΟΙΗΣΗ

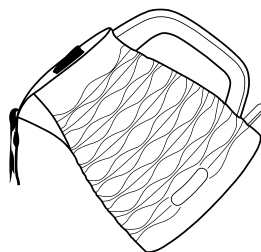
5

1-5: 2x - 3x

1

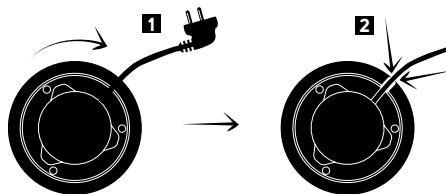

2

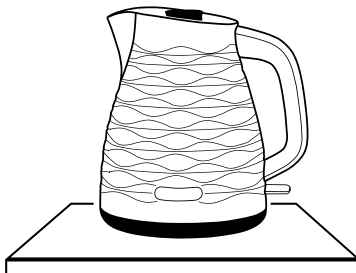

3

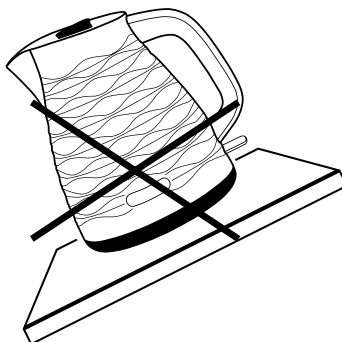

4

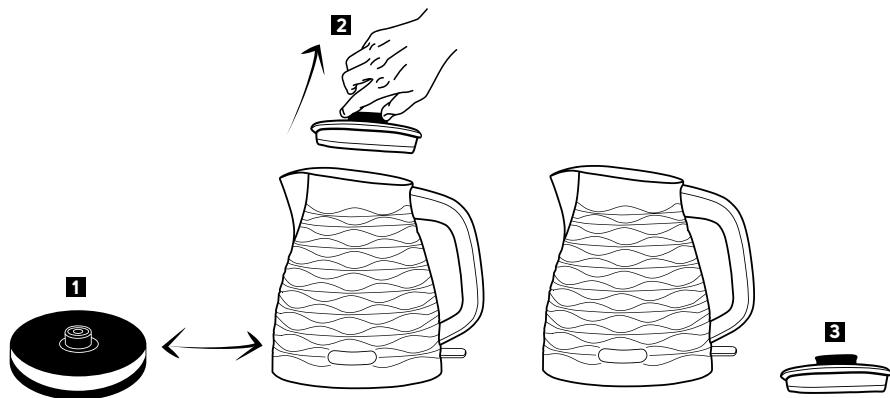

5

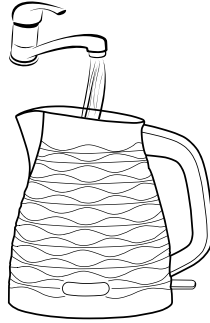

6

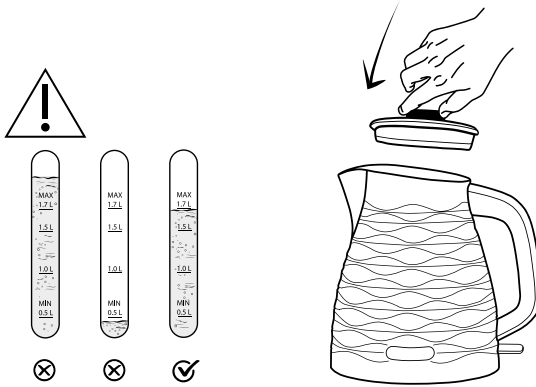

7

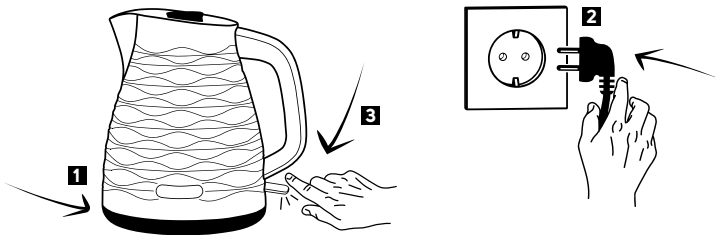

8

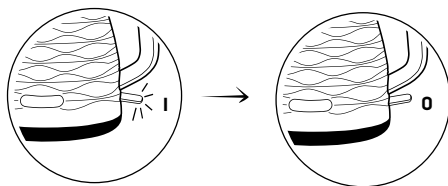

EN - AUTOMATIC SHUT-OFF / CZ - AUTOMATICKÉ VYPNUTÍ
 / SK - AUTOMATICKÉ VYPNUTIE / HU - AUTOMATIKUS
 KIKAPCSOLÁS / PL - WYŁĄCZANIE AUTOMATYCZNE
 / RU - АВТОМАТИЧЕСКОЕ ВЫКЛЮЧЕНИЕ
 / HR - AUTOMATSKO ISKLJUČIVANJE
 / GR - ΑΥΤΟΜΑΤΗ ΑΠΕΝΕΡΓΟΠΟΙΗΣΗ

9

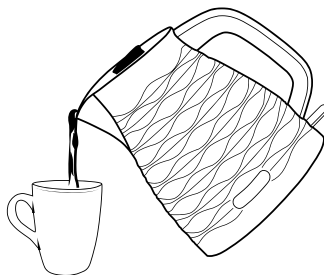

10

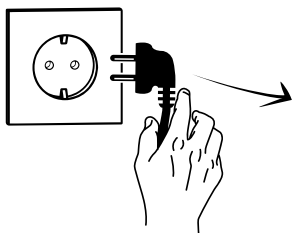

EN - PREMATURE KETTLE SHUT OFF / CZ - PŘEDČASNÉ VYPNUTÍ KONVICE / SK - PREDČASNÉ VYPNUTIE KANVICE / HU - A VÍZFORRALÓ
 KORÁBBI KIKAPCSOLÁSA / PL - WCZEŚNIEJSZE WYŁĄCZENIE CZAJNIKA / RU - ПРЕЖДЕВРЕМЕННОЕ ВЫКЛЮЧЕНИЕ ЧАЙНИКА
 / HR - PRIJEVREMENO ISKLJUČIVANJE KUHALA / GR - ΠΡΟΩΡΗ ΑΠΕΝΕΡΓΟΠΟΙΗΣΗ ΒΡΑΣΤΗΡΑ

1

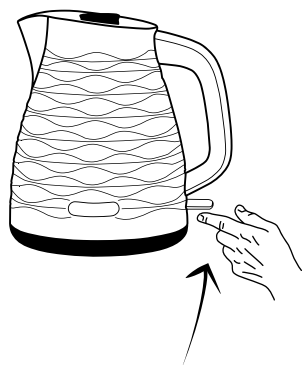

Ważne ostrzeżenia dotyczące bezpieczeństwa

PRZECZYTAJ UWAŻNIE I ZACHOWAJ W CELU SKORZYSTANIA W PRZYSZŁOŚCI.

- Produkt mogą używać dzieci w wieku 8 lat oraz starsze lub osoby z obniżonymi fizycznymi, zmysłowymi lub psychicznymi zdolnościami lub też z niedostatecznymi doświadczeniami lub wiedzą, o ile znajdują się pod nadzorem, lub jeśli zostały pouczone o tym, jak obchodzić się z nim w bezpieczny sposób i rozumiejące potencjalne niebezpieczeństwa.
- Dzieci nie mogą bawić się produktem.
- Dzieci poniżej 8 roku życia nie mogą wykonywać czyszczenia i konserwacji, jeżeli nie są pod nadzorem osoby dorosłej.
- Urządzenie oraz jego przewód należy przechowywać poza dostępem dzieci poniżej 8 roku życia.
- Jeżeli przewód zasilający uległ uszkodzeniu, jego wymianę należy wykonać w specjalizowanym punkcie serwisowym, w celu uniknięcia pojawienia się niebezpiecznych sytuacji. Zabrania się używania urządzenia z uszkodzonym przewodem zasilającym.
- Niniejsze urządzenie jest przeznaczone do użytku w gospodarstwie domowym. Urządzenie jest również przeznaczone do eksploatacji indywidualnej w następujących pomieszczeniach:

- aneksy kuchenne w sklepach, biurach i innych miejscach pracy;
- w gospodarstwach rolnych;
- dla gości w hotelach, motelach i innych obiektach noclegowych;
- usługodawcy oferujący noclegi ze śniadaniem.
- Czajnika ani jego podstawki nie myj pod bieżącą wodą i nie zanurzaj czajnika ani podstawki w wodzie lub innej cieczy.
- Jeżeli czajnik jest przepiętniony, może dojść do wytryśnięcia wrzątku.

**OSTRZEŻENIE:**

Nie otwieraj pokrywy, jeżeli woda jeszcze się gotuje.

- Używaj czajnika wyłącznie z dostarczoną podstawką. Nie używaj podstawki od innych urządzeń.

**OSTRZEŻENIE:**

Przed napełnianiem czajnika upewnij się, czy urządzenie jest wyłączone.

**OSTRZEŻENIE:**

Zapobiegaj polania wtyczki.

- Przestrzeń wewnętrzną czajnika wypłucz czystą, ciepłą wodą. Przestrzegaj instrukcji podanych w części „Czyszczenie i konserwacja”.



OSTRZEŻENIE:

Podczas niepoprawnej obsługi grozi niebezpieczeństwo skaleczenia.

- Powierzchnia elementu grzejnego emituje w dalszym ciągu ciepło resztkowe. Nie dotykaj rozgrzanej powierzchni.
- Przed podłączeniem czajnika do gniazdka elektrycznego upewnij się, że jego napięcie nominalne jest zgodne z napięciem elektrycznym w gniazdku.
- Przed użyciem w pełni rozwiń całą długość przewodu zasilającego. Dbaj o to, by przewód sieciowy nie zwisał przez krawędź stołu albo by nie dotykał gorącej powierzchni lub ostrych przedmiotów. Czajnik podłączaj wyłącznie do poprawnie uziemionego gniazdka.
- Czajnika nie umieszczaj na parapetach okien, zlewozmywaku z ociekaczem lub niestabilnych powierzchniach. Kuchenkę mikrofalową zawsze stawiaj na stabilnej, równej i czystej powierzchni.
- Nie stawiaj czajnika na kuchenke elektrycznej lub gazowej lub w pobliżu, nie umieszczaj go w bliskości otwartego ognia lub innych urządzeń, które są źródłem ciepła.
- Nigdy nie używaj czajnika bezpośrednio w pobliżu wanny, prysznicza lub basenu.
- Czajnika nie używaj na zewnątrz ani w wilgotnym środowisku.
- Podczas używania musi być wokół czajnika i nad nim zapewniona dostateczna przestrzeń do przepływu powietrza. Urządzenia nigdy nie przekrój, kiedy z niego korzystasz, kiedy podłączone jest do gniazdka sieciowego albo kiedy podłączone jest do gniazdka sieciowego lub napełnione jest wodą.
- Z czajnika korzystaj wyłącznie do ogrzania wody do picia. Nie stosuj go do ogrzewania innych cieczy albo żywności.
- Nie wlewaj wody do czajnika, jeżeli jest umieszczony na podstawie. Przed przystąpieniem do napełnienia czajnika, zdejmij go z podstawy. Podczas napełniania czajnika przestrzegaj, aby poziom wody przekrywał przynajmniej ryskę minimum i by nie przekraczał ryski maksimum.
- Przed uruchomieniem czajnika upewnij się, że pokrywa została poprawnie zamknięta.
- Nie włączaj pustego czajnika. Niepoprawne używanie może w negatywny sposób wpływać na trwałość urządzenia. Aby uniknąć przypadkowego włączenia czajnika bez wody, czajnik został wyposażony w zabezpieczenie ochronne, które chroni go przed uszkodzeniem.
- Do podnoszenia i przenoszenia czajnika używaj uchwytu.
- Nie manipuluj z pokrywą, dopóki woda się gotuje.
- Podczas wylewania wody z czajnika zachowaj szczególną ostrożność - ryzyko poparzenia gorącą wodą lub parą.
- Przed ponownym napełnieniem opróżnij zawartość czajnika.
- Nie wlewaj zimnej wody do zagrzanego czajnika.
- Zawsze odłączaj czajnik od gniazdka elektrycznego, gdy nie jest używany, pozostawiony bez nadzoru, przed przeniesieniem lub czyszczeniem.
- Odłączenie czajnika od gniazdka elektrycznego wykonuj poprzez pociąganie za wtyczkę, a nie za przewód zasilający. Inaczej mogłoby dojść do uszkodzenia przewodu zasilającego lub gniazdka.
- Aby zapobiec porażeniu prądem elektrycznym, nie naprawiaj czajnika sam ani w żaden sposób go nie przerabiaj. Wszystkie naprawy należy zlecić do autoryzowanego punktu serwisowego. Ingerując w urządzenie narażasz się na ryzyko utraty ustawowego prawa rękojmi za wady lub utratę gwarancji jakości.

PL Czajnik elektryczny

Instrukcja obsługi

- Dziękujemy Państwu za zakup naszego produktu marki SENCOR. Jesteśmy przekonani, że będą Państwo zadowoleni z używania urządzenia.
- Przed przystąpieniem do eksploatacji urządzenia, prosimy o zapoznanie się z instrukcją obsługi, również w przypadku, gdy znają Państwo sposób obsługi urządzenia podobnego typu. Urządzenie należy używać zgodnie z niniejszą instrukcją obsługi. Zachowaj niniejszą instrukcję do zastosowania w przyszłości.
- Minimum przez okres ustawowej rękojmi za wady produktu lub gwarancji na jakość zalecamy przechować oryginalne opakowanie transportowe, materiał opakowaniowy, paragon oraz potwierdzenie o zakresie odpowiedzialności, lub kartę gwarancyjną. Przed wysyłką urządzenia, zaleca się zapakować urządzenie w oryginalne opakowanie producenta.

OCHRONA PRZED PRZEGRZANIEM PRZY WŁĄCZENIU BEZ WODY

- Jeżeli przez pomyłkę włączysz czajnik bez wody albo jeżeli czajnik jest napełniony niedostateczną ilością wody, po pewnym czasie dojdzie do jego automatycznego wyłączenia. Czajnik można ponownie włączyć po kilku minutach, po wytygnięciu plastikiej powierzchni grzałki.

CZYSZCZENIE I KONSERWACJA

- Po każdym użyciu catkowicie opróżnij zawartość czajnika
- Przed przystąpieniem do czyszczenia odłącz wtyczkę przewodu zasilającego z gniazdka sieciowego i zostaw urządzenie do ostygnięcia.
- Do czyszczenia jakichkolwiek części urządzenia nie używaj ściernych środków czyszczących, rozcieńczalników itp., które mogłyby uszkodzić powierzchnię urządzenia. Żadnej części urządzenia nie można myć w zmywarce do mycia naczyń.



ostrzeżenie:

Aby zapobiec niebezpieczeństwu porażenia prądem elektrycznym, nie zanurzaj urządzenia, przewodu zasilającego ani wtyczki sieciowej w wodzie albo innej cieczy.

- Według potrzeb wytrzyj powierzchnię czajnika najpierw lekko zwilżoną szmatką, a następnie wytrzyj ją do sucha czystą, suchą szmatką. Część dolną, która zakładana jest na podstawę, wycieraj wyłącznie czystą, suchą szmatką, by nie doszło do przedostania się wilgoci do złącza środkowego.
- Do czyszczenia podstawy użyj wyłącznie czystej, suchej szmatki.

CZYSZCZENIE FILTRA

- Wyjmowany filtr służy do zatrzymywania kamienia wodnego i w ten sposób zapobiega, by podczas nalewania przedostał się do filiżanki. Filtr należy czyścić regularnie pod prądem bieżącej wody z użyciem miękkiej szcotełki z włosem z tworzywa sztucznego (nylon), lub zanurzyć czajnik na kilka godzin w roztworze octu i wody (zalecane stężenie 1:2). Po aplikacji roztworu dokładnie umyć filtr pod czystą bieżącą wodą.

USUWANIE OSADU Z WAPNIA

- Kamień wodny osadzony w czajniku może negatywnie wpływać na jego żywotność, i dlatego regularnie usuwaj go w zależności od częstotliwości korzystania z czajnika. Przy standardowym używaniu czajnika (od 3 do 5 razy dziennie) zalecamy usuwanie osadu kamienia wodnego:
 - 1 raz na miesiąc w obszarach z twardą i bardzo twardą wodą;

- 1 raz na dwa lub trzy miesiące w obszarach z miękką i średnio twardą wodą.
- Do usuwania kamienia wodnego można używać:
 - 8% ocet biały, ogólnie dostępny w sieci handlowej. Zalecany stosunek rozcieńczenia wody i octu wynosi 1:1. Roztwór podgrzej do temperatury wrzenia i pozostaw w czajniku przez 2 godziny. Po czym wylej zawartość czajnika, a przed następnym zastosowaniem przegotuj w nim od 4 do 5 razy czystą wodę.
 - kwas cytrynowy. Przegotuj w czajniku 1 l wody, do zagotowanej wody dodaj 30 g kwasu cytrynowego i pozostaw na czas około 30 minut. Po czym wylej zawartość czajnika, a przed następnym zastosowaniem przegotuj w nim od 4 do 5 razy czystą wodę.

PRZECHOWYWANIE

- Jeżeli nie będziesz przez dłuższy czas korzystać z urządzenia, odłącz wtyczkę przewodu zasilającego od gniazdka sieciowego, w pełni opróżnij zawartość czajnika i zostaw urządzenie do ostygnięcia.
- Urządzenie wyczyść według instrukcji podanych w rozdziale Czyszczenie i konserwacja.
- Poprawnie wyczyszczone i zupełnie suche urządzenie umieść w czystym, suchym miejscu poza zasięgiem dzieci i zwierząt. Urządzenia nie narażaj na działanie ekstremalnych temperatur.

DANE TECHNICZNE

Znamienny zakres napięcia.....	220–240 V
Częstotliwość znamionowa.....	50–60 Hz
Znamienny pobór mocy.....	1850 – 2200 W
Pojemność maksymalna.....	1,7 l

Zmiany tekstu oraz specyfikacji technicznych zastrzeżone.

Z uwagi na nieustanny rozwój techniczny, rysunki w niniejszej instrukcji mogą różnić się od rzeczywistego wyglądu urządzenia, Zastrzegamy sobie prawo do wprowadzania takich zmian.

WSKAZÓWKI I INFORMACJE DOTYCZĄCE POSTĘPOWANIA ZE ZUŻYTYM OPAKOWANIEM

Zużyty materiał opakowaniowy oddaj w miejscu zbiórki odpadów, wyznaczonym przez władze lokalne.

UTYLIZACJA ZUŻYTYCH URZĄDZEŃ ELEKTRYCZNY I ELEKTRONICZNYCH



Niniejszy symbol na produktach lub towarzyszących dokumentach oznacza, iż zużytych produktów elektrycznych lub elektronicznych nie wolno wyrzucać do zwykłego odpadu komunalnego. Aby zachować poprawny sposób utylizacji, odnowy i recyklingu produktów tego rodzaju, należy je przekazać do wyznaczonych punktów zbiórki. W niektórych krajach Unii Europejskiej lub innych krajach w Europie można przekazać zużyte urządzenie sprzedawcy detalicznemu przy zakupie innego nowego podobnego urządzenia. Poprawną utylizacją produktu pomagasz zachować cenne źródła naturalne i przyczyniasz się do zapobiegania potencjalnym negatywnym wpływom na środowisko naturalne i zdrowie człowieka, które mogłyby być następstwem niewłaściwej utylizacji odpadów. Aby uzyskać więcej informacji, skontaktuj się z lokalnymi władzami lub punktem selektywnej zbiórki odpadów. W przypadku niedotrzymania właściwego postępowania utylizacji tego rodzaju odpadów, zgodnie z krajowymi przepisami, mogą zostać nałożone kary.

Dla podmiotów gospodarczych na terenie Unii Europejskiej

Przed przystąpieniem do utylizacji urządzeń elektrycznych lub elektronicznych, uzyskaj potrzebne informacje od sprzedawcy lub dostawcy.

Utylizacja w krajach poza Unię Europejską

Symbol ten obowiązuje w Unii Europejskiej. Przed przystąpieniem do utylizacji produktu, zażądaj w lokalnych urzędach lub od sprzedawcy potrzebnych informacji o poprawnym sposobie utylizacji.



Niniejszy produkt spełnia wszelkie właściwe podstawowe wymagania dyrektyw EU, które dotyczą produktu.

