

earfun

# EarFun Air

True Wireless Earbuds

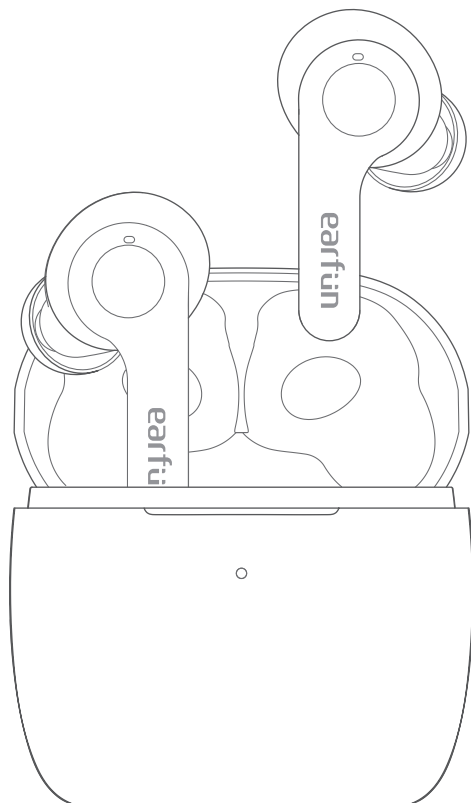

TW200 Air

Instrukcja obsługi



## 1 Zawartość zestawu

Słuchawki

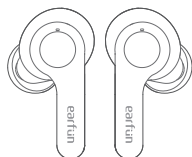

Etui ładujące



Nakładki na słuchawki  
(XS,S,M, L)

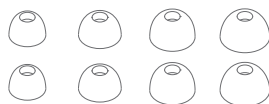

Przewód USB typu C



Instrukcja obsługi

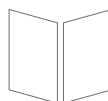

## 2 Opis produktu

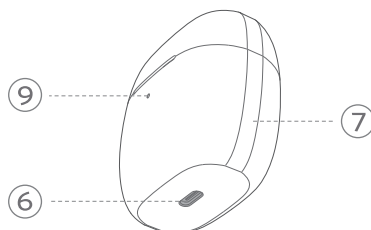
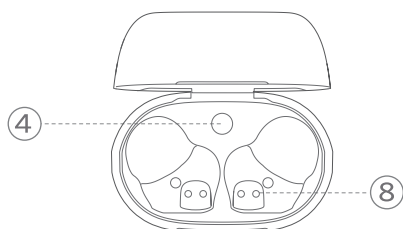
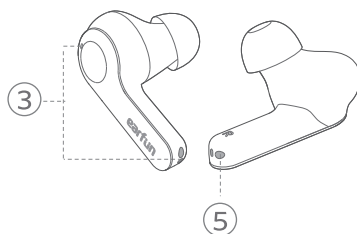
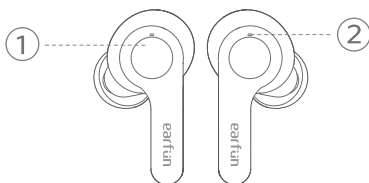

1 Wielofunkcyjny panel dotykowy

5 Styk ładujący

9 Wskaźnik kontrolny etui do ładowania

2 Dioda kontrolna

6 Port ładowania USB-C

8 Styki ładujące

3 Mikrofon

4 Przycisk etui do ładowania

7 Etui ładujące

### ③ Prawidłowy sposób ładowania produktu

Otwórz lub zamknij etui ładujące, aby włączyć wskaźnik kontrolny. Przed pierwszym użyciem należy całkowicie naładować słuchawki i etui ładujące.

#### Podłączanie przewodu USB typu C do ładowania

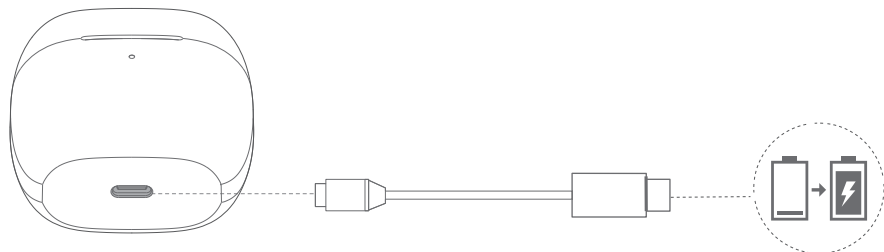

#### Ładowarka bezprzewodowa (Brak w zestawie)

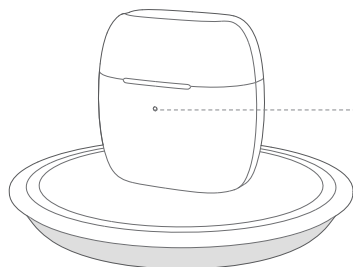

- ☀️ Zielony > 30%
- ☀️ Pomarańczowy < 30%
- ☀️ Czerwony < 10%
- ☀️ Miganie czerwonego wskaźnika < 1% Naładuj urządzenie

#### Uwaga:

Przed ponownym włożeniem słuchawek do etui, należy upewnić się, że urządzenia są całkowicie suche. Pot lub woda na słuchawkach mogą spowodować zwarcie i uszkodzić produkt podczas ładowania.

### ④ Specyfikacja

Wersja Bluetooth: 5.0

Częstotliwość Bluetooth: 2.402GHz-2.48GHz

Rodzaj modułu Bluetooth: A2DP, AVRCP, HFP, HSP

Maksymalny zasięg roboczy: 15 m (bez przeszkód)

Pojemność akumulatora: 55mAh x 2 (słuchawki); 500mAh (etui ładujące)

Czas ładowania:

1,5 godziny (słuchawki);

2 godziny (w przypadku etui ładowanego przez USB-C);

3,5 godziny (w przypadku ładowania etui za pomocą ładowarki bezprzewodowej)

Czas odtwarzania: do 7 godzin, łącznie 35 godzin z etui ładującym; (zależy od poziomu głośności i zawartości audio)

Port wejściowy: DC 5V/1A

Wymiary: 53.3mm x 52mm x 34mm

Waga: 51g

## ⑤ Dopasowanie nakładek do słuchawek

### Uwaga:

Dzięki wbudowanej technologii wykrywania kształtu ucha, słuchawki Earfun Air posiadają funkcję automatycznego odtwarzania przy zakładaniu i automatycznej pauzy przy zdejmowaniu. Jeśli słuchawki nie są noszone prawidłowo, może to mieć negatywny wpływ na działanie funkcji automatycznego odtwarzania/pauzy.

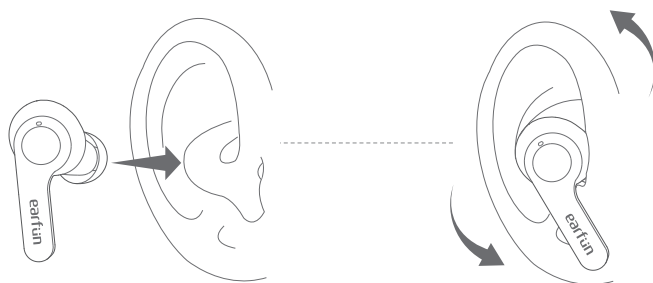

1. Wybierz końcówki, które najlepiej pasują do kształtu uszu.
2. Określ, która słuchawka to lewa i prawa.
3. Włóż słuchawki do uszu.
4. Dopasuj słuchawki w taki sposób, aby nie wpływały negatywnie na komfort podczas noszenia.

## ⑥ Sposób parowania słuchawek

### 1. Pierwsze parowanie z urządzeniem

Krok 1: Otwórz etui ładujące. Słuchawki automatycznie włączą się i przejdą w tryb parowania.

Krok 2: Włącz Bluetooth w swoim urządzeniu i wyszukaj listę dostępnych urządzeń.

Krok 3: Wybierz "EarFun Air" z wyświetlonej listy urządzeń Bluetooth (jeśli wymagane jest hasło, wpisz "0000").

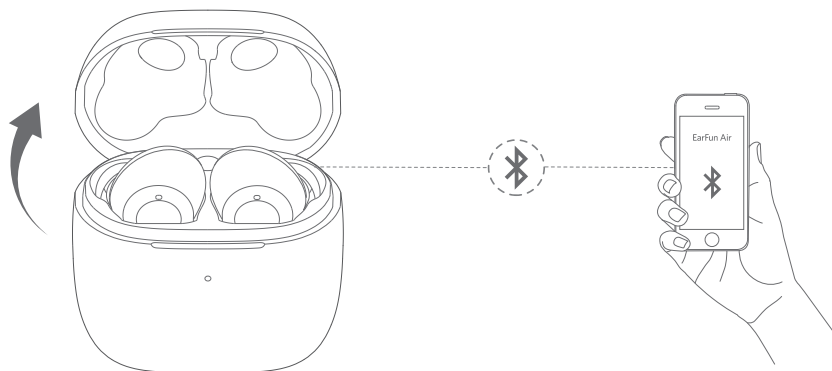

### Uwaga

- Gdy etui jest otwarte, słuchawki automatycznie połączą się z urządzeniem, z którym były ostatnio sparowane.
- Naciśnij raz, aby ponownie połączyć się z urządzeniem, z którym były ostatnio sparowane, gdy etui jest włączone i nie jest połączone z żadnym urządzeniem.
- Obie słuchawki przełączają się automatycznie. Jeżeli słuchawki są połączone razem, w trybie parowania zaczną migać na niebiesko.
- Obie słuchawki mogą być używane oddzielnie.

### 2. Podłączanie do nowego urządzenia

#### Sposób A

Krok 1. Umieść słuchawki z powrotem w etui ładującym i upewnij się, że prawidłowo się ładują. Przytrzymaj pokrywę etui otwartą, a następnie naciśnij i przytrzymaj przycisk etui do ładowania przez 2 sekundy, aż diody kontrolne na słuchawkach zaczną szybko migać na niebiesko.

Krok 2. Wyszukaj nowe urządzenie i połącz się z nim.

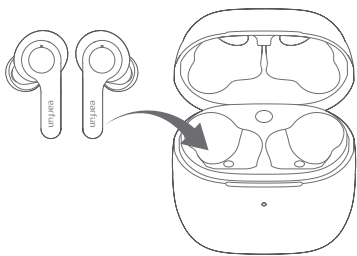

Krok 1

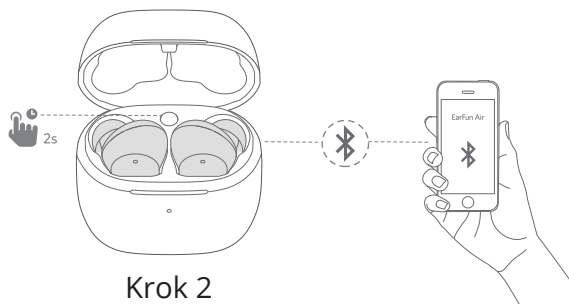

Krok 2

## Sposób B

Krok 1. Odłącz słuchawkę od urządzenia z funkcją Bluetooth, jeżeli jest połączone. Słuchawka utraci zapisane połączenie Bluetooth z bieżącym urządzeniem i przejdzie do trybu parowania.

Krok 2. Wyszukaj nowe urządzenie i połącz się z nim.

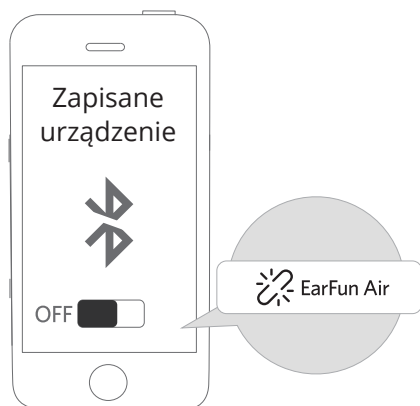

## 7 Opis funkcji

### Włączanie/wyłączanie urządzenia

Otwórz etui ładujące, a słuchawki zostaną automatycznie włączone. Włóż słuchawki z powrotem do etui ładującego. Zamknij etui, a słuchawki automatycznie się wyłączą.

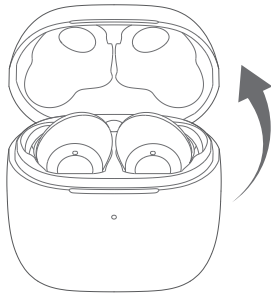

Włączanie

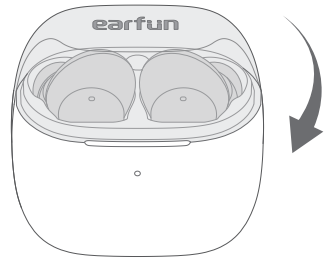

Wyłączanie

## Odtwarzanie muzyki



Odtwarzanie/Pauza

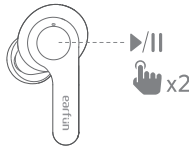

Naciśnij dwukrotnie (L/P)

Następny utwór

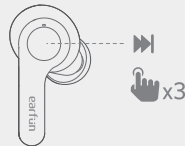

Naciśnij trzykrotnie (P)

Zwiększenie głośności

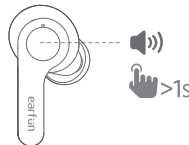

Przytrzymaj krócej niż 1s (P)

Zmniejszenie głośności

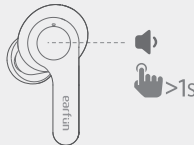

Przytrzymaj krócej niż 1s (L)

## Aktywacja asystenta głosowego



Asystent głosowy

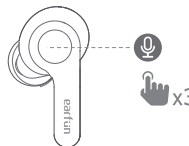

Naciśnij trzykrotnie (L)

## Prowadzenie rozmowy telefonicznej



Odbieranie/kończenie połączeń

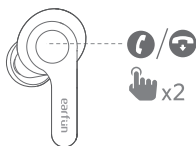

Naciśnij dwukrotnie (L/P)

Odrzucanie połączenia

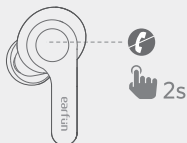

Naciśnij i przytrzymaj przez 2 s (L/P)

Odbierz drugie połączenie i wstrzymaj bieżące połączenie

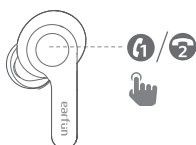

Naciśnij trzykrotnie (L/P)

Transfer dwóch połączeń

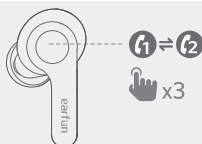

Naciśnij trzykrotnie (L/P)

Odrzuć drugie połączenie

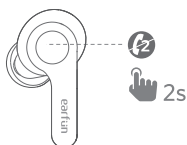

Przytrzymaj przez 2 sekundy (L/P)

## 8 Dioda kontrolna słuchawek

Włączone

Niebieska dioda miga przez 1 sekundę

Wyłączone

Czerwona dioda miga przez 1 sekundę

Tryb parowania

Dioda miga na niebiesko

Udane połączenie

Dioda jest wyłączona

Ładowanie

Dioda miga na czerwono raz na 5 sekund

Pełne naładowanie

Dioda jest wyłączona

Ustawienia fabryczne

Dioda miga na fioletowo



## 9 Resetowanie i ponowne łączenie

Jeśli nie udaje się nawiązać połączenia między dwoma słuchawkami lub między słuchawkami a urządzeniem z funkcją Bluetooth, wykonaj poniższe czynności:

1. Umieść słuchawki w etui ładującym i upewnij się, że ładują się prawidłowo.
2. Trzymaj etui otwarte, a następnie naciśnij i przytrzymaj przycisk etui ładującego przez 8 sekund, aż diody kontrolne na obu słuchawkach migną 3 razy na fioletowo.
3. Usuń zapisane połączenie z urządzenia Bluetooth i połącz ponownie z "EarFun Air".

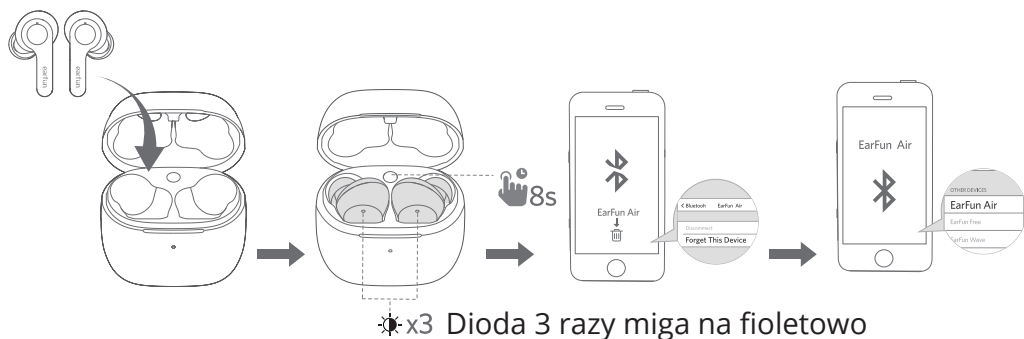

## 10 Rozwiązywanie problemów

P: Czy mogę używać obu słuchawek osobno?

O: Tak, każdej słuchawki można używać oddzielnie.

P: Słuchawki się włączają, ale nie łączą się z urządzeniem.

O: Aby połączyć słuchawki z urządzeniem, sprawdź, czy funkcja Bluetooth w urządzeniu jest włączona, a następnie wybierz "EarFun Air" z listy dostępnych urządzeń, aby je sparować. Jeśli słuchawki nadal nie mogą połączyć się z urządzeniem, spróbuj je zresetować lub skontaktuj się z działem obsługi klienta.

P: Dlaczego połączenie nie jest stabilne?

O: Upewnij się, że między słuchawkami a urządzeniem Bluetooth nie ma żadnych przedmiotów, a w pobliżu nie występują zakłócenia radiowe lub WIFI.

P: Jaki jest zasięg słuchawek?

O: Słuchawki Bluetooth mają maksymalny zasięg 15 m (bez przeszkód). Rzeczywisty zasięg zależy jednak od sposobu użytkowania i otoczenia.

P: Czy słuchawki posiadają regulację głośności?

O: Tak, jedno naciśnięcie lewej słuchawki zmniejsza głośność, a jedno naciśnięcie prawej słuchawki zwiększa głośność.

P: Słuchawki nie chcą się włączyć.

O: Naładuj je i upewnij się, że akumulator jest wystarczająco naładowany. Jeśli słuchawki są w pełni naładowane i nadal nic się nie dzieje lub jeśli nie możesz naładować urządzenia, skontaktuj się z działem obsługi klienta.

P: Czy etui do ładowania jest wodoodporne?

O: Nie, słuchawki są odporne na pot i wodę zgodnie z normą IPX7, ale etui do ładowania nie jest wodoodporne.

P: Czy słuchawki wyłączają się automatycznie?

O: Słuchawki pozostają włączone tak długo, jak są połączone z urządzeniem. Jeśli nie jest używany żaden dźwięk, przejdą w tryb oszczędzania energii i wyłączą się, gdy zostanie odtworzony dźwięk. Jeśli słuchawki nie są podłączone do żadnego urządzenia, wyłączą się automatycznie po 10 minutach.

Aby uzyskać odpowiedzi na więcej pytań oraz dostęp do pozostałych informacji, prosimy o wysłanie wiadomości e-mail na adres:

[service@myearfun.com](mailto:service@myearfun.com)

[www.myearfun.com](http://www.myearfun.com)

## **Uwaga**

Ryzyko wybuchu w przypadku wymiany akumulatora na niewłaściwy rodzaj. Wrzucenie akumulatora do ognia lub gorącego pomieszczenia, mechaniczne zgniecenie lub przecięcie akumulatora może spowodować wybuch. Pozostawienie akumulatora w środowisku o bardzo wysokiej temperaturze może spowodować wybuch, wyciek łatwopalnej cieczy lub gazu. Pozostawienie akumulatora w środowisku o wyjątkowo niskim ciśnieniu powietrza może spowodować wybuch, wyciek łatwopalnej cieczy lub gazu.

Aby zapobiec ewentualnemu uszkodzeniu słuchu, nie należy słuchać przez dłuższy czas głośnych dźwięków.

# Deklaracja zgodności UE

Earfun Technology (HK) Limited oświadcza, że niniejsze urządzenie jest zgodne z zasadniczymi wymaganiami i innymi odpowiednimi przepisami dyrektywy 2014/53/UE oraz dyrektywy RoHS 2011/65/UE. Z niniejszą deklaracją zgodności można zapoznać się w sekcji wsparcia naszej Witryny, dostępnej pod adresem [www.myearfun.com](http://www.myearfun.com).

## Ochrona środowiska

 Zużyty sprzęt elektroniczny oznakowany zgodnie z dyrektywą Unii Europejskiej, nie może być umieszczany łącznie z odpadami komunalnymi. Podlega on selektywnej zbiórce i recyklingowi w wyznaczonych punktach. Zapewniając jego prawidłowe usuwanie, zapobiegasz potencjalnym, negatywnym konsekwencjom dla środowiska naturalnego i zdrowia ludzkiego. System zbierania zużytego sprzętu zgodny jest z lokalnie obowiązującymi przepisami ochrony środowiska dotyczącymi usuwania odpadów. Szczegółowe informacje na ten temat można uzyskać w urzędzie miejskim, zakładzie oczyszczania lub sklepie, w którym produkt został zakupiony.

 Produkt spełnia wymagania dyrektyw tzw. Nowego Podejścia Unii Europejskiej (UE), dotyczących zagadnień związanych z bezpieczeństwem użytkownika, ochroną zdrowia i ochroną środowiska, określających zagrożenia, które powinny zostać wykryte i wyeliminowane.

Szczegółowe informacje o warunkach gwarancji dystrybutora / producenta dostępne na stronie internetowej <https://serwis.innpro.pl/gwarancja>

FCC ID: 2AVIT-TW200L



FCC ID: 2AVIT-TW200R

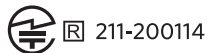

HVIN: TW200L

IC: 25936-TW200L

HVIN: TW200R

IC: 25936-TW200R



MODEL: TW200