

项目名称

P2301 ( 德规 )

版本号

PVT.0

设计时间

20221124

物料名称

使用说明书

设计师

鲁凡如

审核

鲁凡如 20230214

批准

杨晓 20230214

料号

40150500000062

材质工艺要求:

材质要求: 80g 金东太空梭哑粉纸, 封面过哑油, 骑马订

颜色及专色: Pantone Cool Gray 11C

尺寸要求: 140\*140mm

认证要求: 测试标准: 包装指令 94/62/EC

变更记录:

**xiaomi** Electric Scooter 4 Ultra User Manual

Instrukcja obsługi Hulajnoga elektryczna Xiaomi 4 Ultra



EN Read this manual carefully before use, and retain it for future reference.

PL Przed rozpoczęciem korzystania z produktu należy dokładnie zapoznać się z niniejszą instrukcją i zachować ją na przyszłość.

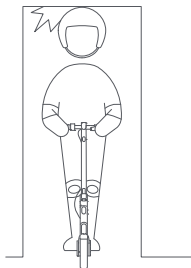

EN Avoid hitting your head on door frames, elevators, and other overhead obstacles.

PL Zachować ostrożność, aby nie uderzać głową o framugi drzwi i wind oraz inne przeszkody znajdujące się u góry.

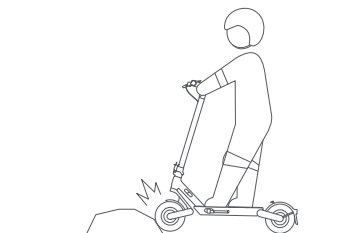

- EN Always steer clear of obstacles.  
PL Zawsze omijaj przeszkody.

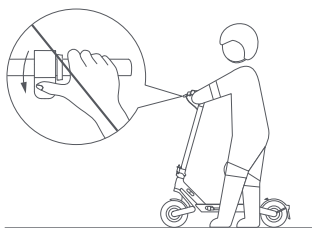

- EN Do not press the accelerator when you are walking alongside the scooter.  
PL Nie naciskać manetki przyspieszenia podczas prowadzenia hulajnoggi obok siebie.

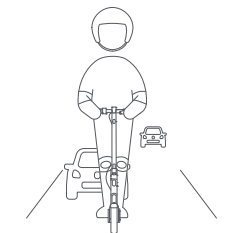

EN Unless otherwise authorized by the local laws, it is forbidden and illegal to ride on public roads, motorways, and expressways.

PL O ile lokalne prawo nie stanowi inaczej, jazda po drogach publicznych, autostradach i drogach szybkiego ruchu jest zabroniona i nielegalna.

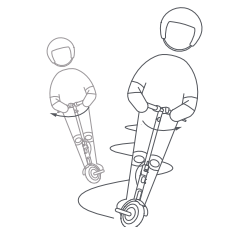

EN Do not abruptly change the steering direction at high speed.

PL Nie zmieniać gwałtownie kierunku jazdy przy dużych prędkościach.

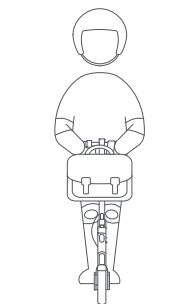

EN Do not hang bags or other heavy stuff on the handlebar.

PL Nie zawieszaj toreb ani innych ciężkich przedmiotów na kierownicy.



EN Do not ride on one foot.

PL Nie jeździć z jedną nogą umieszczoną na hulajnodze.

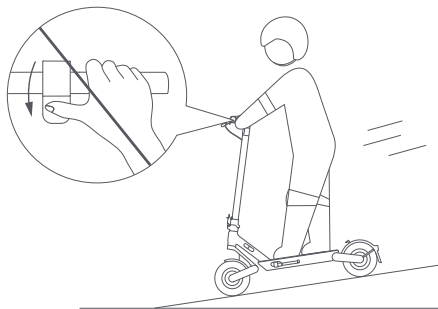

EN Do not accelerate when going downhill, and brake in time to slow down. When on a steep slope, you need to step off the scooter and push.

PL Nie przyspieszaj podczas zjazdu i hamowaj na czas, aby zwolnić. W przypadku stromych wzniesień należy zejść z hulajnogi i ją pchać.

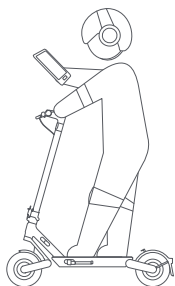

EN Do not use mobile phone or wear earphones when operating the scooter.

PL Podczas korzystania z hulajnoggi nie należy korzystać z telefonu komórkowego ani słuchawek.



EN Do not ride in the rain. Do not ride through puddles or any other (water) obstacles.

PL Nie używać hulajnoggi w deszczu. Nie przejeżdżać przez kałuże ani inne przeszkody (wodne).

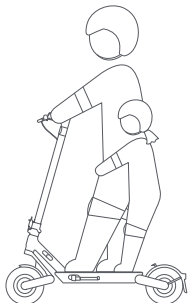

EN Do not ride with anyone else, including children.

PL Nie przewozić jednocześnie innych osób, w tym dzieci.

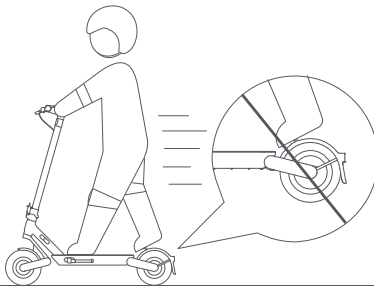

EN Do not keep your feet on the rear mudguard.

PL Nie stawać na tylnym błotniku.



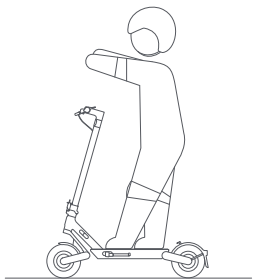

- EN Do not let go of the handlebar while riding.  
PL Nie puszczać kierownicy w czasie jazdy.

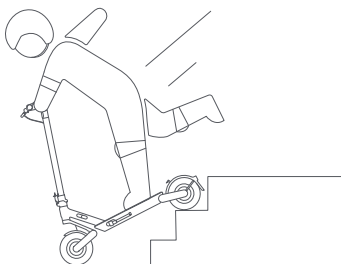

- EN Do not try riding up or down stairs, nor try jumping over obstacles.  
PL Nie podejmować prób zjechania po schodach ani przeskakiwania przez przeszkody.



- EN Do not directly ride through puddles. If there is a puddle, avoid it at a low speed.  
PL Nie przejeżdżaj bezpośrednio przez kałużę. Jeśli napotkasz kałużę, omijaj ją z niską prędkością.

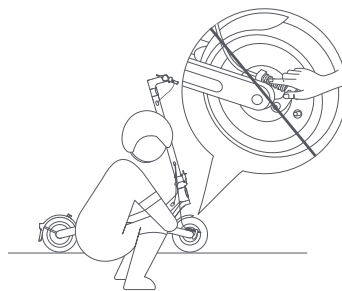

- EN Do not touch the mechanical brake.  
PL Nie dotykaj hamulca mechanicznego.

## Product Overview/Przegląd produktu

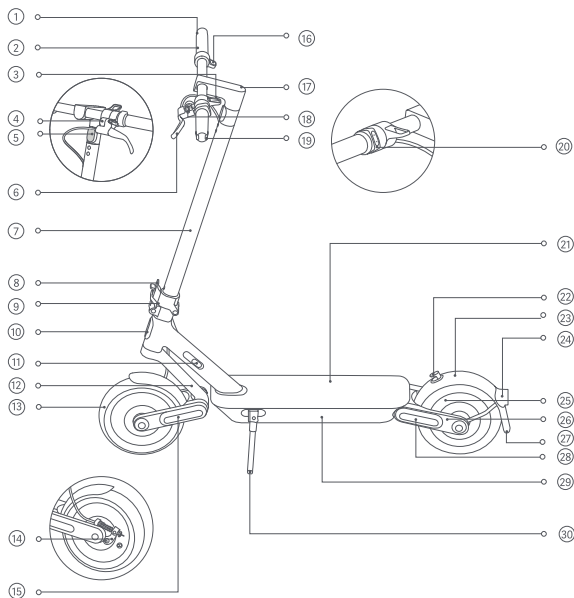

① EN Right Winglight  
PL Prawe światło boczne

② EN Handlebar  
PL Kierownica

③ EN Buckle  
PL Klamra

④ EN Scooter Bell  
PL Dzwonek



⑤ EN Headlight  
PL Światło przednie

⑥ EN Brake Lever  
PL Dźwignia hamulca

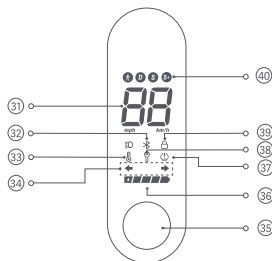
- |   |   |  |
|---|---|--|
| <p>⑦ EN Stem<br/>PL Kolumna</p>                               | <p>⑧ EN Quick Release Lever<br/>PL Dźwignia szybkiego zwalniania</p>                      | <p>⑨ EN Quick Release Lever Lock<br/>PL Błokada dźwigni szybkiego zwalniania</p>             |
| <p>⑩ EN Front Reflector<br/>PL Przedni reflektor</p>          | <p>⑪ EN Charging Port<br/>PL Gniazdo ładowania</p>  | <p>⑫ EN Front Fork<br/>PL Przedni widelec</p>  |
| <p>⑬ EN Front Mudguard<br/>PL Przedni błotnik</p>             | <p>⑭ EN Mechanical Brake<br/>PL Hamulec mechaniczny</p>                                   | <p>⑮ EN Front Rocker Arm (Built-in)<br/>PL Przednie ramię wahacza (wbudowane)</p>            |
| <p>⑯ EN Accelerator<br/>PL Manetka przyspieszania</p>         | <p>⑰ EN Control Panel &amp; Power Button<br/>PL Panel sterowania i przycisk zasilania</p> | <p>⑱ EN Bell Lever<br/>PL Dźwignia dzwonka</p>   |
| <p>⑲ EN Left Winglight<br/>PL Lewe światło boczne</p>         | <p>⑳ EN Winglight Buttons<br/>PL Przyciski świateł bocznych</p>                           | <p>㉑ EN Deck<br/>PL Platforma</p>  |
| <p>㉒ EN Hook<br/>PL Hak</p>                                   | <p>㉓ EN Rear Mudguard<br/>PL Tylny błotnik</p>  | <p>㉔ EN Taillight &amp; Rear Reflector<br/>PL Światło tylne i tylne światelko odblaskowe</p> |
| <p>㉕ EN Wheel Motor<br/>PL Silnik napędzający koło</p>        | <p>㉖ EN Rear Rocker Arm (Built-in)<br/>PL Tylnie ramię wahacza (wbudowane)</p>            | <p>㉗ EN Number Plate<br/>PL Tablica rejestracyjna</p>  |
| <p>㉘ EN Side Reflector<br/>PL Boczne światelko odblaskowe</p> | <p>㉙ EN Battery Compartment<br/>PL Komora akumulatora</p>                                 | <p>㉚ EN Kickstand<br/>PL Podpórka</p>  |



- 31 EN Speedometer: It displays the current speed when the scooter is working. When the scooter has an issue, it displays an error code. When the scooter is charging, it displays the current battery level.  
PL Prędkościomierz: Pokazywana jest aktualna prędkość, z jaką jedzie hulajnoga. Jeśli występuje problem, na prędkościomierzu wyświetlany jest kod błędu. Podczas ładowania hulajnogi wyświetlany jest aktualny poziom naładowania akumulatora.
- 32 EN Bluetooth: When the icon lights up, it indicates that the scooter has been successfully connected to the mobile device.  
PL Bluetooth: Świecąca ikona wskazuje, że hulajnoga została pomyślnie połączona z urządzeniem mobilnym.
- 33 EN Temperature Warning: If the battery temperature is too high or too low, the thermometer icon will be on. This will result in reduced acceleration and possibly charging issues. Use or charge the scooter after its battery temperature returns to the normal operating range.  
PL Ostrzeżenie dotyczące temperatury: jeśli temperatura akumulatora jest za wysoka lub za niska, ikona termometru będzie włączona. Spowoduje to zmniejszenie przyspieszenia i potencjalne problemy z ładowaniem. Gdy temperatura akumulatora wróci do normalnego zakresu roboczego, użyj hulajnogi lub naładuj ją.
- 34 EN Winglight Indicating: When the scooter is on, press the left or right winglight button, then the corresponding winglight and the indicator on the control panel will blink. Meanwhile, the buzzer will respond at the same frequency. Press the button again to turn off the winglight.  
PL Wskazania świateł bocznych: Po włączeniu hulajnogi naciśnij przycisk lewego lub prawego światła bocznego; zamiga odpowiednie światło boczne i wskaźnik na panelu sterowania. W międzyczasie dzwonek zareaguje przy tej samej częstotliwości. Naciśnij przycisk ponownie, aby wyłączyć światło boczne.

- 35 EN Power Button: Press the button to turn the scooter on, and hold the button for 2 to 3 seconds to turn the scooter off. When the scooter is on, press the button to turn on/off the headlight and taillight, and press twice to cycle through the modes. Note: The scooter will turn off automatically when it enters standby mode for more than 10 minutes. The standby mode means that the scooter is being charged or not locked when it is on and not running.
- PL Przycisk zasilania: Naciśnąć przycisk, aby włączyć hulajnogę. Naciśnąć i przytrzymać przycisk przez 2–3 s, aby ją wyłączyć. Gdy hulajnogą jest włączona, naciśnąć przycisk, aby włączyć/wyłączyć światła przednie i tylne, oraz nacisnąć dwukrotnie, aby przełączać tryby jazdy.  
Uwaga: Hulajnogą wyłączy się automatycznie, gdy przejdzie w tryb gotowości i pozostanie w nim przez ponad 10 minut. Tryb gotowości oznacza, że hulajnogą ładuje się lub że nie zablokowała się po włączeniu, gdy się nie porusza.
- 36 EN Battery Level: The battery power is indicated by 5 bars, each representing approximately 20% of a full battery.
- PL Poziom naładowania akumulatora: Poziom naładowania reprezentuje 5 pasków, z których każdy odpowiada 20% pełnego naładowania.
- 37 EN Inflation: When the inflation icon is on, it means that it is time to maintain the tires. Check the tire pressure and inflate the tires immediately to avoid tire damage caused by inadequate tire pressure. The recommended tire pressure is 40–45 psi. Note: After performing maintenance, follow the instructions in the app to disable the inflation reminder.
- PL Nadmuchiwanie opon: Włączenie ikony nadmuchiwania opon oznacza, że czas nadmuchać opony. Sprawdź ciśnienie w oponach i natychmiast je napompuj, aby zapobiec ich uszkodzeniu z powodu niewłaściwego ciśnienia. Zalecane ciśnienie w oponach to 45–50 psi. Uwaga: Po wykonaniu prac konserwacyjnych postępuj zgodnie z instrukcjami w aplikacji, aby wyłączyć przypomnienie o konieczności napompowania opon.
- 38 EN Error Notification: When the wrench icon displays red, it indicates that the scooter has an error.
- PL Powiadomienie o błędzie: Gdy ikona klucza miga na czerwono, oznacza to, że wystąpił błąd hulajnoги.
- 39 EN Lock: When the icon lights up, it indicates that the scooter is locked. You can lock/unlock the scooter via the Mi Home/Xiaomi Home app.
- PL Blokada: Gdy ikona się świeci, oznacza to, że hulajnogą jest zablokowana. Możesz zablokować/odblokować hulajnogę za pomocą aplikacji Mi Home/Xiaomi Home.
- 40 EN Modes:  is for walking mode, and its maximum speed is 6 km/h; the headlight and the taillight will remain on when this mode is enabled. D is for standard mode. S is for sport mode. S+ is for sport plus mode, which has the same maximum speed as the sport mode and greater acceleration.
- PL Tryby:  tryb spacerowy, którego maksymalna prędkość wynosi 6 km/h; światło przednie i tylne pozostaną włączone, gdy ten tryb jest aktywny. D oznacza tryb standardowy, S oznacza tryb sportowy, S+ oznacza tryb sport plus, który ma taką samą maksymalną prędkość jak tryb sportowy, ale większe przyspieszenie.

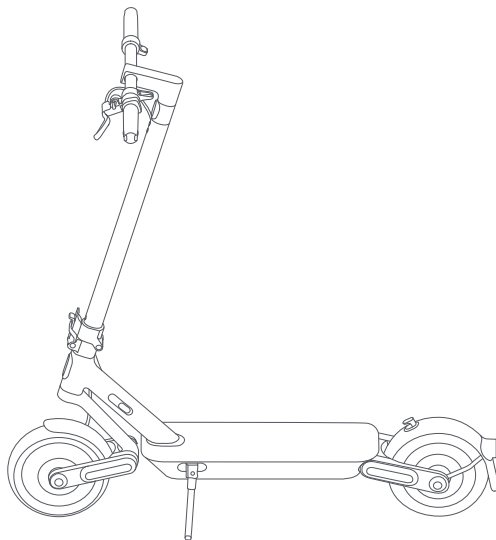

EN Electric Scooter

PL Hulajnoga elektryczna



EN User Manual  
PL Instrukcja obsługi



EN Important Information  
PL Ważne informacje



EN Specifications  
PL Specyfikacje



EN Extension Nozzle  
(Connect the pump to the valve for easy pumping)  
PL Przedłużka dyszy  
(Podłącz pompkę do zaworu, aby ułatwić pompowanie)

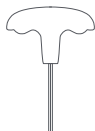

EN Allen Key  
PL Klucz imbusowy



EN Screw × 5  
PL Śruba × 5

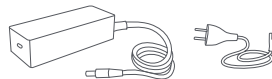

EN Battery Charger  
PL Zasilacz

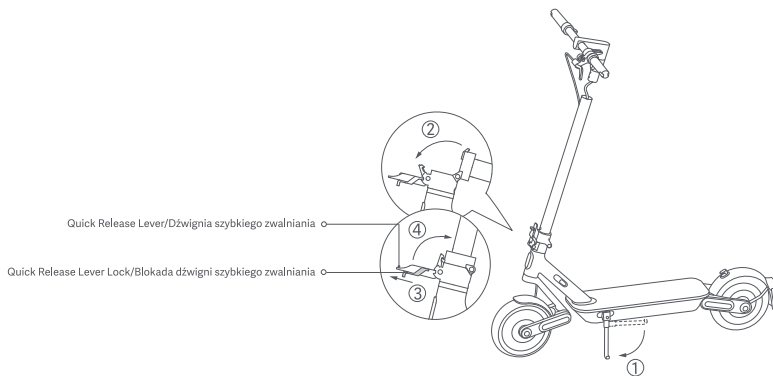

- EN Put down the kickstand, and hold up the stem until it is completely in an upright position. Then lift the quick release lever lock, and push the quick release lever inward to the end.

PL Rozłóż nóżkę i wyprostuj mostek, aż znajdzie się w pionowej pozycji. Następnie podnieś dźwignię szybkiego zwalniania i przesunij ją do końca do wewnątrz.



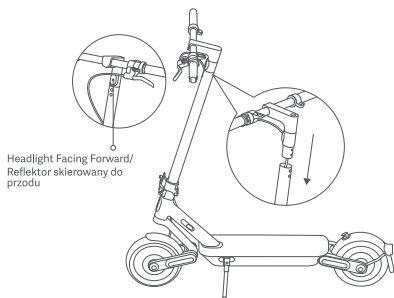

- 2 EN Install the handlebar onto the stem, and make sure to install the handlebar in the correct direction.
- PL Zamontować kierownicę na wsporniku w odpowiednią stronę.

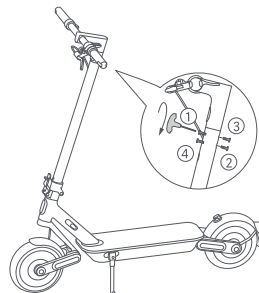

- 3 EN Follow the number order as illustrated to pre-tighten the four screws with the included Allen key. Make sure the handlebar is correctly installed and then tighten the screws thoroughly.
- PL Zachowując kolejność cyfr zgodnie z rysunkiem, wstępnie przykręć cztery śruby dołączonym kluczem imbusowym. Odpowiednio ustawić kierownicę, a następnie dokręć śruby do oporu.

## Charge Your Scooter/Ładowanie hulajnogi

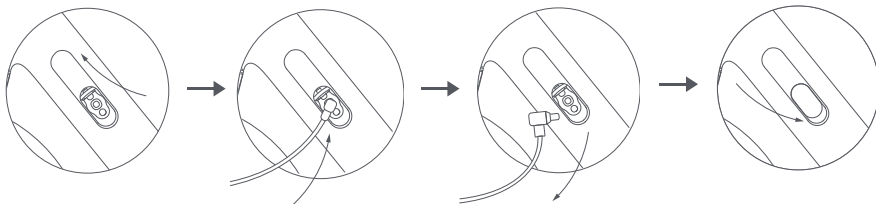

- 1 EN Lift up the rubber flap.  
PL Unieść gumową zaślepkę.
- 2 EN Connect the battery charger to the charging port.  
PL Podłącz ładowarkę akumulatora do gniazda ładowania.
- 3 EN Disconnect the battery charger from the charging port when charging is completed.  
PL Po naładowaniu odłącz ładowarkę akumulatora od gniazda ładowania.
- 4 EN Put back the rubber flap.  
PL Założyć z powrotem gumową zaślepkę.

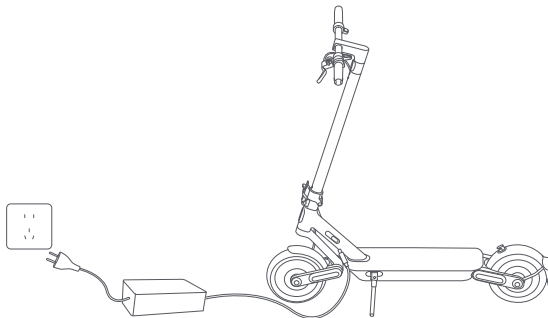

EN The scooter is fully charged when the LED on the battery charger changes from red (charging) to green (fully charged).

PL Hulajnoga jest w pełni naładowana, gdy dioda LED na ładowarce akumulatora zmieni kolor z czerwonego (ładowanie) na zielony (w pełni naładowane).



- EN When the scooter is turned off for about a month with the battery level of the scooter being lower than 30%, the scooter will enter sleep mode. In this case, the scooter cannot be turned on. To exit the sleep mode, charge the scooter for about three seconds to activate the battery.
- PL Jeśli hulajnogą pozostanie wyłączona przez około miesiąc, a poziom naładowania akumulatora jest niższy niż 30%, przejdzie w tryb uśpienia. Jeśli tak się zdarzy, nie będzie można włączyć hulajnogę. Aby wyjść z trybu uśpienia, należy aktywować akumulator – ładowaj hulajnogę przez około trzy sekundy.

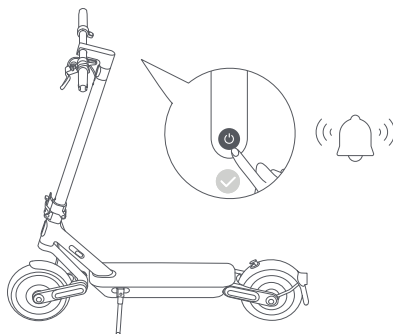

- 1 EN Before being activated, the scooter will keep beeping when turned on and is limited to 10 km/h. When the scooter is used for the first time, it must be activated via the Mi Home/Xiaomi Home app.
- PL Przed aktywacją hulajnoga będzie wydawała dźwięk, a jej prędkość jest ograniczona do 10 km/h. Gdy hulajnoga jest używana po raz pierwszy, należy ją aktywować za pomocą aplikacji Mi Home/Xiaomi Home.

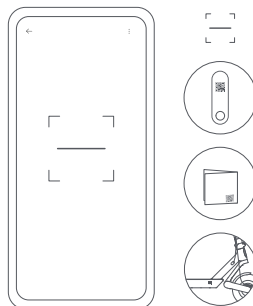

- 2 EN Scan the QR code on the label attached to the control panel, on the right side of the deck, or on the back cover of the user manual to download the Mi Home/Xiaomi Home app.
- PL Zeskanuj kod QR na etykiecie naklejonej na panelu sterowania, po prawej stronie pokładu lub na tylnej okładce instrukcji obsługi, aby pobrać aplikację Mi Home/Xiaomi Home.

- EN Note: The QR code is unique to your scooter, please keep it safe.
- PL Uwaga: Każda hulajnoga ma własny niepowtarzalny kod QR — należy go zachować w dobrym stanie.

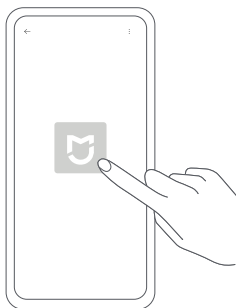

3

- EN Open the Mi Home/Xiaomi Home app.  
PL Uruchomić aplikację Mi Home/Xiaomi Home.

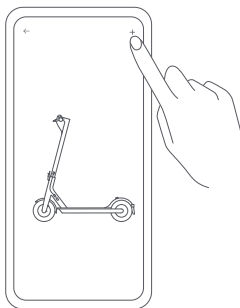

4

- EN Tap "+", on the top right corner and open "Scan" to scan the QR code on the label attached to the control panel, on the right side of the deck, or on the back cover of the user manual again. Then follow the instructions in the app to add the scooter.
- PL Dotknąć symbolu „+” w prawym górnym rogu i otworzyć zakładkę „Skanuj”, aby ponownie zeskanować kod QR na etykiecie naklejonej na panelu sterowania, po prawej stronie pokładu lub na tylnej okładce instrukcji obsługi. Następnie postępuj zgodnie z instrukcjami w aplikacji, aby dodać hulajnogę.

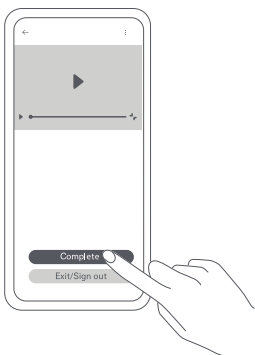

- 5 EN Watch the riding guide video. Do not exit the video before finishing it. Otherwise, the activation will fail.
- PL Obejrzeć film instruktażowy dotyczący jazdy hulajnogą. Należy zaczekać do samego końca — w przeciwnym razie aktywacja się nie powiedzie.

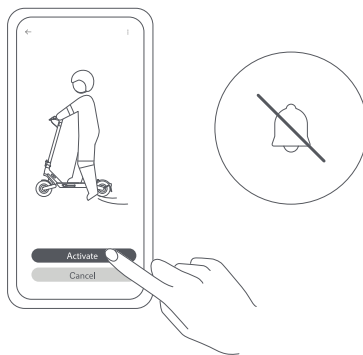

- 6 EN Tap "Activate" to activate the scooter. Once the scooter is activated, the beeping will stop and the speed restriction will be lifted.
- PL Dotknąć „Activate” (Aktywuj), aby aktywować hulajnogę. Po aktywacji hulajnogii sygnał dźwiękowy ustanie, a ograniczenie prędkości zostanie zniesione.

EN Notes:

- The app is referred to as Xiaomi Home app in Europe (except for Russia). The name of the app displayed on your device should be taken as the default.
- The version of the app might have been updated, please follow the instructions based on the current app version.

PL Uwagi:

- Nazwa aplikacji Xiaomi Home obowiązuje w Europie (za wyjątkiem Rosji). Nazwa aplikacji wyświetlana w urządzeniu użytkownika jest obowiązująca.
- Wersja aplikacji mogła zostać uaktualniona. Wykonuj instrukcje bieżącej wersji aplikacji.

## Reset Bluetooth/Zresetuj Bluetooth

---

- EN Make sure the scooter is turned on. Press the accelerator and simultaneously press the power button 5 times to reset. When the scooter beeps, it has been reset successfully.
- PL Upewnić się, że hulajnoga jest włączona. Naciśnąć manetkę przyspieszenia i jednocześnie nacisnąć przycisk zasilania 5 razy, aby zresetować urządzenie. Gdy hulajnoga wyda sygnał dźwiękowy, oznacza to, że została pomyślnie zresetowana.

## Restore Factory Settings/Przywracanie ustawień fabrycznych

---

- EN Make sure the scooter is turned on. Squeeze the brake lever, and simultaneously press and hold the accelerator and the power button for 7 seconds. When you hear a beep, the scooter has been restored to factory settings. This operation will completely delete the data stored in the scooter, please proceed with caution.
  - PL Upewnić się, że hulajnoga jest włączona. Naciśnąć dźwignię hamulca i jednocześnie nacisnąć i przytrzymać manetkę przyspieszenia oraz przycisk zasilania przez 7 sekund. Sygnał dźwiękowy oznacza, że hulajnoga została przywrócona do ustawień fabrycznych. Ta operacja spowoduje całkowite usunięcie danych zapisanych w hulajnodze. Należy postępować ostrożnie.
- 
- EN Note: The scooter cannot be restored to factory settings during riding or when locked.
  - PL Uwaga: Hulajnogi nie można przywrócić do ustawień fabrycznych podczas jazdy lub gdy jest zablokowana.

## How to Ride/Jazda na hulajnodze

---

### 1 Before Riding/Przed jazdą

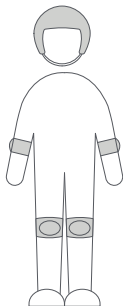

EN Wear a helmet, elbow pads and knee pads before riding.  
Note: Check the tire pressure before riding. The recommended tire pressure is 40–45 psi.

PL Przed jazdą należy założyć kask oraz ochraniacze łokci i kolan.  
Uwaga: Przed rozpoczęciem jazdy sprawdzić ciśnienie w oponach.  
Zalecane ciśnienie w oponach to 45–50 psi.

### 2 Starting & Accelerating/Uruchomienie i przyspieszanie



EN Step on the deck with one foot, and slowly kicks off the other on the ground.

PL Stanąć jedną stopą na platformie i powoli odepchnąć się drugą stopą od podłoża.



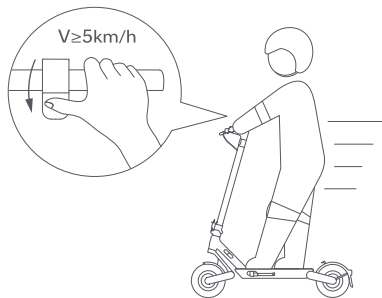

- EN When the scooter starts to coast, put both feet on the deck and gently press the accelerator. The accelerator can be used once the scooter is going over 5 km/h.
- PL Gdy hulajnoga zacznie się toczyć, umieścić obie stopy na platformie i delikatnie nacisnąć manetkę przyspieszenia. Manetki przyspieszenia można użyć, gdy hulajnoga jedzie z prędkością powyżej 5 km/h.

### 3 Steering/Kierowanie

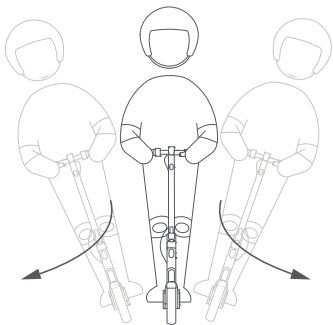

- EN Tilt your body to the steering direction as you turn, and slowly turn the handlebar.
- PL Podczas skręcania przechylić się w kierunku skrętu i lekko przekręcić kierownicę.

#### 4 Decelerating & Braking & Parking/Zwalnianie, hamowanie i parkowanie

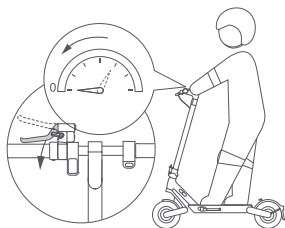

- EN Release the accelerator to slow down, and you can enable the energy recovery function to help reduce the speed. Squeeze the brake firmly to make an emergency stop.
- PL Gdy hulajnoga zwolni lub zatrzyma się, połóż jedną stopę na ziemi, aby z niej zejść. Podczas parkowania hulajnogi opuść podpórkę.

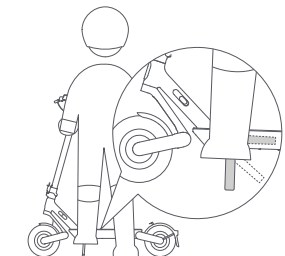

- EN When the scooter slows down or stops, put one foot on the ground to get off the scooter. Put down the kickstand when parking the scooter. To avoid others using the scooter without your permission, you can lock the scooter when it is parked.
- PL Gdy hulajnoga zwolni lub zatrzyma się, połóż jedną stopę na ziemi, aby z niej zejść. Podczas parkowania hulajnogi opuść podpórkę. Aby uniknąć używania hulajnogi przez inne osoby bez zgody właściciela, można ją zablokować, gdy jest zaparkowana.

## Lock & Unlock Your Scooter/Zablokuj i odblokuj swoją hulajnogę

EN Slide to Lock

PL Przesuń, aby zablokować

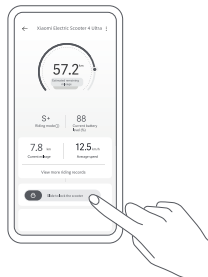

EN Tap to Unlock

PL Dotknij, aby odblokować

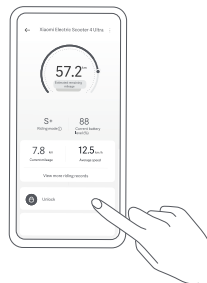

EN · When the scooter is locked, the motor is locked and all the icons on the control panel will automatically go out except the Bluetooth icon and the lock icon. If the scooter goes beyond the Bluetooth connection range, the Bluetooth will be disconnected and its icon will go out.

· After the scooter is locked in the app, the motor will be locked and the power button will not function. If the scooter is moved forcibly, its real wheel cannot move normally, and it will have a rolling resistance accompanied by the buzzer alarm and a vibrating alert on the phone. This function cannot prevent the scooter from being stolen, please keep your scooter safe. The scooter will automatically turn off after 24 hours of being locked, and it will remain locked when turned on again. To unlock the scooter, tap "Unlock" in the app. Locking the scooter will consume the scooter's power, please use this function wisely.

Note: The phone will vibrate only if the page of the scooter in the Mi Home/Xiaomi Home app is open.

PL · Gdy hulajnoga jest zablokowana, silnik jest zablokowany i wszystkie ikony na panelu sterowania automatycznie się wyłącza, z wyjątkiem ikony Bluetooth i ikony blokady. Jeśli hulajnoga wyjdzie poza zasięg połączenia Bluetooth, Bluetooth zostanie rozłączony i jego ikona zgaśnie.

· Po zablokowaniu hulajnogi w aplikacji, silnik zostanie zablokowany, a przycisk zasilania przestanie działać. Jeśli hulajnoga zostanie przymusowo przesunięta, jej tylne koło nie będzie mogło się normalnie poruszać, a towarzyszyć temu będzie opór toczenia, alarm brzęczyka i wibracyjne powiadomienie na telefonie. Ta funkcja nie zapobiega kradzieży hulajnogi, proszę zachować ostrożność. Hulajnoga automatycznie wyłączy się po 24 godzinach od zablokowania i pozostanie zablokowana po ponownym włączeniu. Aby odblokować hulajnogę, stuknij „Odblokuj” w aplikacji. Zablokowanie hulajnogi zużywa jej energię, proszę używać tej funkcji rozważnie. Uwaga: Telefon będzie wibrował tylko wtedy, gdy strona hulajnogi w aplikacji Mi Home/Xiaomi Home jest otwarta.

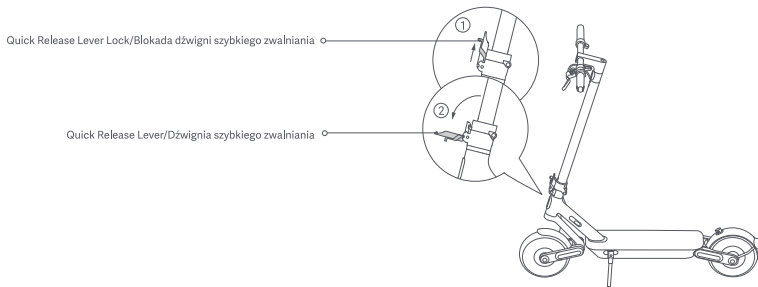

- EN Make sure the scooter is turned off and not being charged before folding. Hold the stem, lift the quick release lever lock, and pull the quick release lever outward.

PL Przed złożeniem upewnij się, że hulajnoga jest wyłączona i nie jest podłączona do ładowania. Przytrzymaj mostek, podnieś blokadę dźwigni szybkiego zwalniania i popchnij tę dźwignię na zewnątrz.

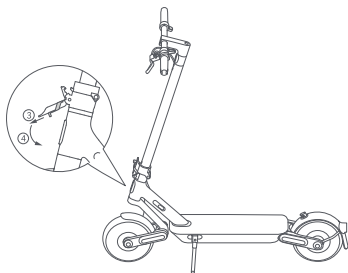

- 2 EN Lift the quick release lever lock again, and pull the quick release lever outwards to pop the bottom folding hook out. Then fold the stem.

PL Podnieś ponownie dźwignię szybkiego zwalniania i pociągnij ją na zewnątrz, aby wysunąć dolny hak składania. Następnie złóż kierownicę.

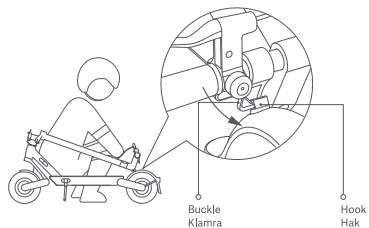

- 3 EN Align the buckle with the hook and secure them together.

PL Wyrównać kłamrę z hakiem i połączyć je.

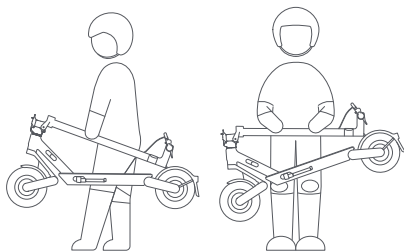

- 4 EN Hold the stem with either one hand or both hands to carry.
- PL Podczas przenoszenia hulajnoggi trzymać jedną ręką lub obiema rękami kolumnę kierownicy.

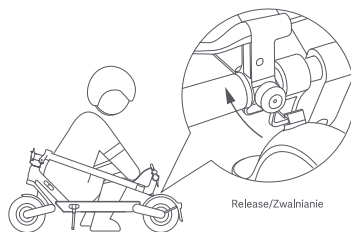

- 5 EN When unfolding the scooter, pull the buckle upwards to release it from the hook.
- PL Po rozłożeniu hulajnoggi pociągnąć w górę klamrę, aby zdjąć ją z zaczepu.

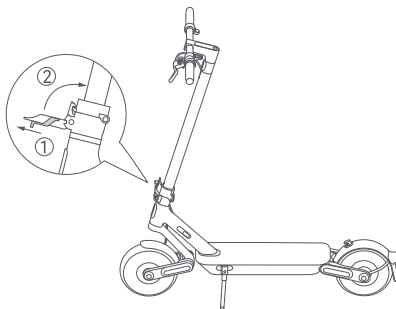

- 6 EN Hold up the stem in an upright position, and make sure the folding hook is attached to the stem. Lift the quick release lever as indicated by ①, and then push the quick release lever inward to the end as indicated by ②.
- PL Trzymaj kierownicę w pozycji pionowej i upewnij się, że hak składania jest przymocowany do kierownicy. Podnieś blokadę dźwigni szybkiego zwalniania zgodnie z instrukcją ①, a następnie przesuń dźwignię szybkiego zwalniania do wewnątrz do końca, zgodnie z instrukcją ②.

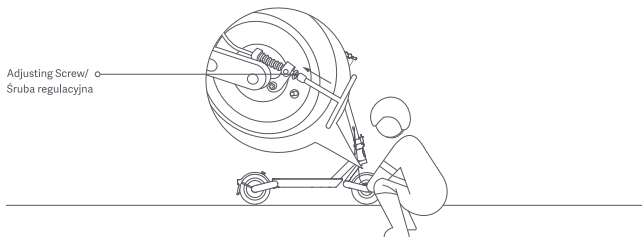

EN Tool: 14 mm T-handle socket wrench (the tool needs to be prepared by the user).

PL Narzędzie: Klucz nasadowy typu T 14 mm (do przygotowania przez użytkownika).

EN Before adjustment, make sure the scooter is powered off and not charging. When the brake is too tight, use the tool to turn the nut on the screw rod counterclockwise, so as to slightly shorten the brake cable's exposed bottom part. When the brake is too loose, use the tool to turn the nut on the screw rod clockwise, so as to slightly lengthen the brake cable's exposed bottom part.

PL Przed przystąpieniem do regulacji należy upewnić się, że hulajnoga jest wyłączona i nie ładuje się. Jeśli hamulec jest zbyt ciasny, przy użyciu narzędzia obrócić nakrętkę na pręcie ściągającym w lewą stronę, aby nieco skrócić widoczną dolną część przewodu hamulca. Jeśli jest zbyt luźny, przy użyciu narzędzia obrócić nakrętkę na pręcie ściągającym w prawą stronę, aby nieco wydłużyć widoczną dolną część przewodu hamulca.



- 1 EN Connect the pump to the extension nozzle.  
PL Podłącz pompkę do przedłużki dyszy.

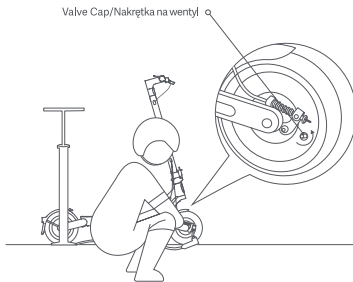

- 2 EN Remove the tire valve cap, and connect the extension nozzle and the valve securely together.  
PL Zdejmij nakrętkę wentyla, a następnie szczelnie połącz pompkę z wentylem.

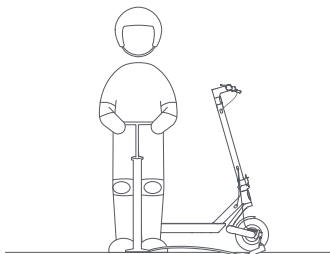

- 3 EN Inflate the tire.  
PL Napompować oponę.

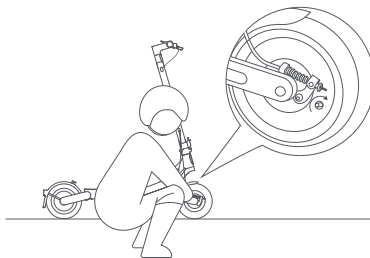

- 4 EN Remove the extension nozzle, and install the valve cap.  
PL Usuń przedłużkę dyszy i zamontuj nakrętkę zaworu.



- EN Check the tire pressure every month, and inflate the tires if the pressure is too low. The recommended tire pressure is 40–45 psi.  
PL Ciśnienie w oponach należy sprawdzać co miesiąc; jeśli jest zbyt niskie, należy dopompować opony. Zalecane ciśnienie w oponach to 45–50 psi.



- EN Illustrations of product, accessories, and user interface in the user manual are for reference purposes only. Actual product and functions may vary due to product enhancements.  
For further information, please go to [www.mi.com](http://www.mi.com)  
For detailed e-manual, please go to [www.mi.com/global/service/userguide](http://www.mi.com/global/service/userguide)
- PL Ilustracje produktu, akcesoriów i interfejsu użytkownika przedstawione w niniejszej instrukcji obsługi służą jedynie jako odniesienie. Rzeczywisty produkt i funkcje mogą różnić się od przedstawionych w związku z ulepszeniami produktu.  
Więcej informacji: [www.mi.com](http://www.mi.com)  
Szczegółową elektroniczną instrukcję obsługi można znaleźć na stronie [www.mi.com/global/service/userguide](http://www.mi.com/global/service/userguide)



- EN This QR code is unique to your scooter and can also be found on the labels attached to the control panel and to the right side of the deck. It is used to connect the scooter with the MI Home/Xiaomi Home app and contains important information about activating your scooter. Please keep this code safe.

- PL Każda hulajnoga ma własny niepowtarzalny kod QR — można go znaleźć na etykietach naklejonych na panelu sterowania i z prawej strony podestu. Umożliwia on połączenie hulajnogi z aplikacjami MI Home / Xiaomi Home i zawiera ważne informacje dotyczące aktywacji pojazdu. Należy go zachować w dobrym stanie.

Do Not Remove



Made in China  
Original Instructions