

# INVAZI

## Instrukcja Obsługi

Stacja dokująca MagHub 12-w-2 Pop-Up SSD USB-C do MacBooka



Nazwa: Invisible Technology Innovations LTD  
Adres: 245 E Main St #113, Alhambra, CA 91801, USA  
(245 E Main St #113, Alhambra, CA 91801, Stany Zjednoczone)

# Stacja dokująca MagHub 12-in-2 Pop-Up SSD

INVZI MagHub to pierwsza na świecie wysuwana stacja dokująca SSD USB-C dla MacBooka. MagHub zdobył nagrodę CES2022 Innovation Awards Honoree na targach Consumer Electronic Show (CES) w Las Vegas w USA. Dzięki unikalnej aluminiowej konstrukcji 12 w 2, INVZI MagHub przekształca MacBooka Pro i MacBooka Air w stację roboczą. INVZI MagHub posiada wszystko, czego potrzebujesz, aby w pełni wykorzystać możliwości swojego MacBooka: Wbudowany przenośny dysk SSD w aluminiowej obudowie o pojemności do 4 TB i szybkości 1000 Mb/s, port USB-C 3.2 Gen 2 10 Gb/s, USB-A 3.2 Gen 2 10 Gb/s, podwójny wyświetlacz z 2 X HDMI i 1 X DP 4k@60Hz obsługujący MST, czytniki kart SD/Micro-SD i port Gigabit Ethernet. Dzięki wbudowanym magnesom można go przymocować pod MacBookiem za pomocą taśmy magnetycznej z materiałami termoizolacyjnymi. Dzięki innowacyjnemu wysuwanemu dysкови SSD można udostępnić dane wszystkim urządzeniom.

## Specyfikacja

- Obudowa Pop-Up SSD: kompatybilna z M.2 PCI-E NVMe i SATA do 4 TB, wysoka prędkość 1000 Mb/s, rozmiar dysku SSD: 22x42/22x60/22x80
  - USB-C1: szybkie ładowanie PD 100 W
  - USB-C2: USB 3.2 Gen2 10 Gb/s
  - USB-C3: USB 3.1 Gen1 5Gbps
  - HDMI 1: Obsługa HDMI2.0, maks. 4K/60Hz, HDCP1.4/2.2, tryb MST dla MacOS z chipem Intel/Windows (MacBook MI obsługuje tylko JEDEN wyświetlacz zewnętrzny)
  - HDMI 2+DP: Obsługa HDMI2.0, maks. 4K/60Hz, DP1.4, HDCP1.4/2.2, tryb MST dla MacOS z chipem Intel/Windows (Uwaga: MacBook MI obsługuje tylko JEDEN wyświetlacz zewnętrzny)
  - Gigabit Ethernet: Obsługa 1Gbps
  - USB-A1: USB 3.2 Gen2 10 Gb/s
  - USB-A2: USB 3.1 Gen1 5Gbps
  - SD/Micro SD: Obsługa kart SD/SDHC/SDXC, SD3.0 UHS-1 104MB/S do 4TB
  - Przełącznik ON/OFF
  - Rozmiar: 13 cali/16 cali
  - Kompatybilny model: MacBook z 2 portami Thunderbolt/USB 3/4 USB-C, w tym MacBook Pro 14"/16" późniejszy niż 2016, MacBook Air 2018-2022.
- Uwaga: Stacja dokująca MagHub będzie zużywać 20 W mocy z portu USB-C1 zasilacza 100W. Moc ładowania MacBooka wyniesie więc 75 W.
- Uwaga: Wyłącz MagHub przyciskiem ON/OFF, jeśli MacBook nie jest używany, aby oszczędzać energię. Więcej informacji na temat portu MacBooka można znaleźć na stronie internetowej Apple: <https://support.apple.com/en-us/HT201736>

INVZI

Obudowa dysku SSD typu pop-up

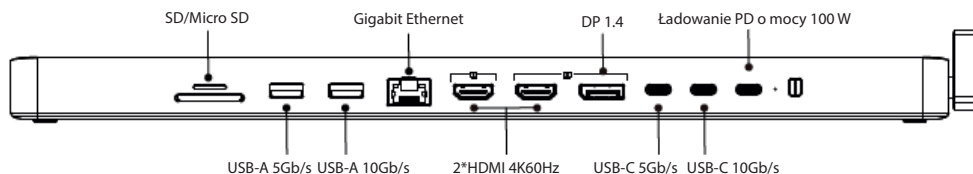

## Kompatybilny model MacBooka z portami Thunderbolt/USB 3/4:

MacBook Air (M2, 2022)

MacBook Air (M1, 2020)

MacBook Air (Retina, 13 cali, 2020)

MacBook Air (Retina, 13 cali, 2019)

MacBook Air (Retina, 13 cali, 2018)

MacBook Pro (13 cali, M2, 2022)

MacBook Pro (14 cali, 2021)

MacBook Pro (16 cali, 2021)

MacBook Pro (13 cali, M1, 2020)

MacBook Pro (13 cali, 2020 r., dwa porty Thunderbolt 3)

MacBook Pro (13 cali, 2020 r., cztery porty Thunderbolt 3)

MacBook Pro (16-calowy, 2019)

MacBook Pro (13 cali, 2019 r., dwa porty Thunderbolt 3)

MacBook Pro (13 cali, 2019 r., cztery porty Thunderbolt 3)

MacBook Pro (13-calowy, 2018, cztery porty Thunderbolt 3)

MacBook Pro (13-calowy, 2017, cztery porty Thunderbolt 3)

MacBook Pro (13-calowy, 2017, dwa porty Thunderbolt 3)

MacBook Pro (13 cali, 2016, cztery porty Thunderbolt 3)

MacBook Pro (13 cali, 2016 r., dwa porty Thunderbolt 3)

## Jak Korzystać

### 2021 M116-calowy MacBook Pro

**1** Wyrównaj taśmę magnetyczną z podkładką pod stopę

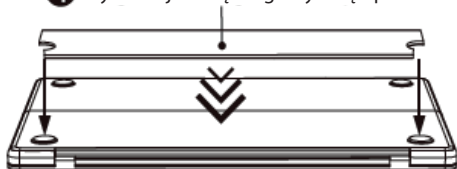

**2** Taśma magnetyczna do wklejania



**3** Magnetyczne mocowanie MagHub



**4** Połącz

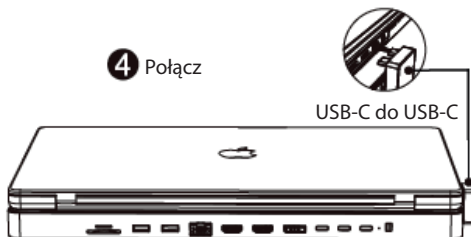

### 2021 M116-calowy MacBook Pro z etui

**1** Wyrównaj taśmę magnetyczną z podkładką pod stopę

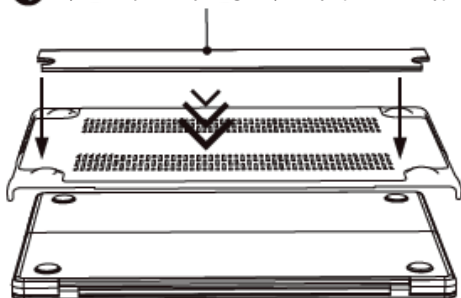

**2** Taśma magnetyczna do wklejania

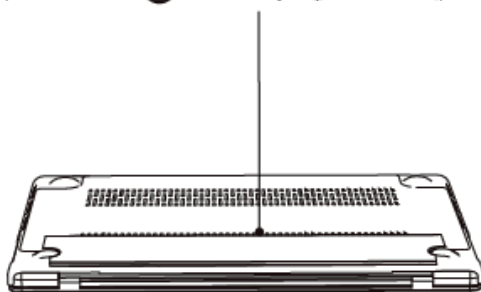

**3** Magnetyczne mocowanie MagHub

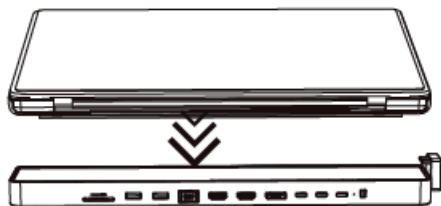

**4** Połącz

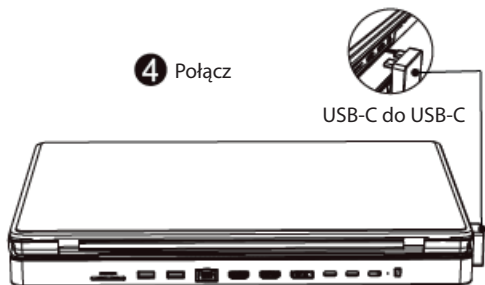

Uwaga: upewnij się, że grubość obudowy MacBooka jest mniejsza niż 1,2mm

## Jak używać

### 16-calowy MacBook Pro

**1** 16-calowy MacBook Pro 2021 M1

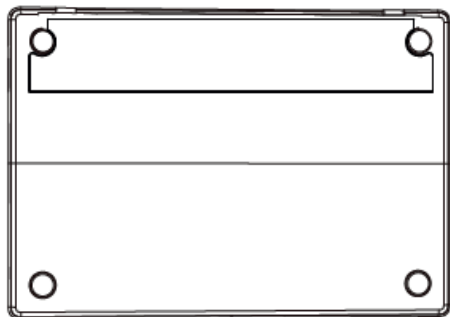

**2** 16-calowy MacBookPro 2016-2020

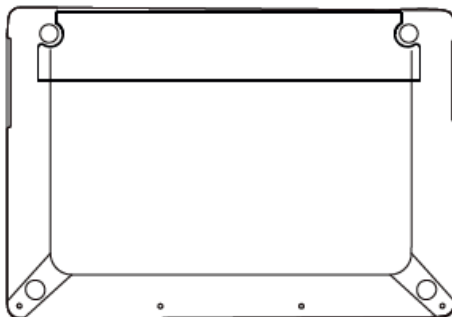

### 16-calowy MacBook Pro z etui

**1** 2021 M1 16-calowy MacBook Pro

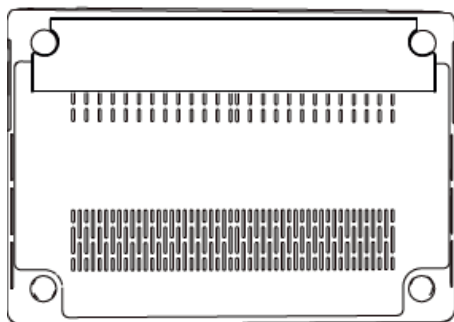

**2** 16-calowy MacBook Pro 2016-2020

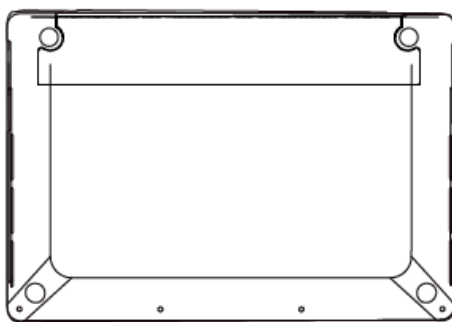

13-calowy MacBook Air

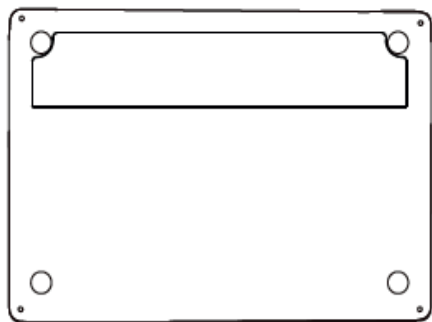

13-calowy MacBook Air M2

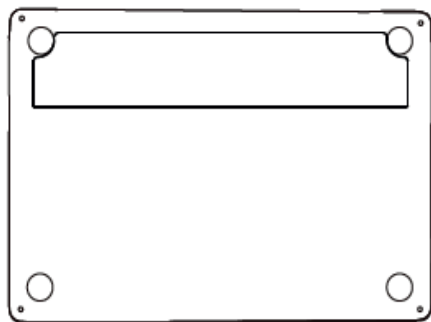

14-calowy MacBook Pro M1

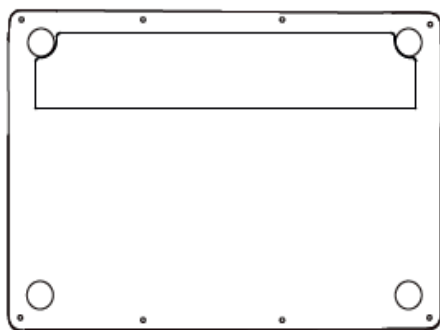

## Jak korzystać z SSD

1 Naciśnij, aby wyciągnąć



2 Wyciągnij

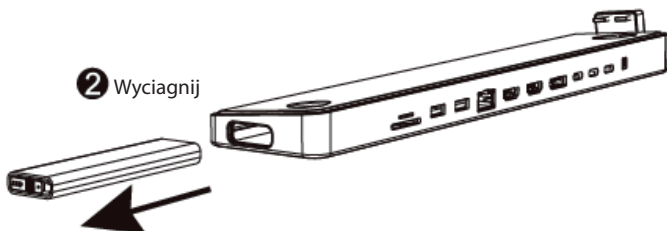

3 Naciśnij, aby otworzyć

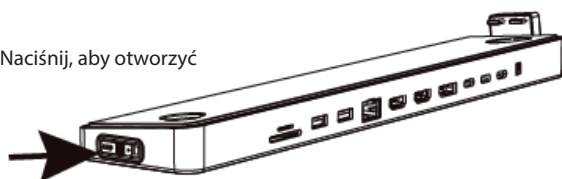

## Kompatybilność z SATA i NVME:

- Kompatybilny tylko ze złączami M Key i B+M, niekompatybilny ze złączami B Key.
- Kompatybilność z SATA i NVME w rozmiarach: 22x42/22x60/22x80 mm.
- SZYBKOŚĆ: USB 3.2 obsługuje prędkość transmisji danych do 10 Gb/s, zapewniając stabilny i wydajny transfer danych.
- Kompatybilność wsteczna z USB 3.1 i USB 3.0 przy odpowiednich limitach prędkości.

## Jak zainstalować dysk SSD

- 1 Naciśnij przycisk SSD i wyciągnij szufladę

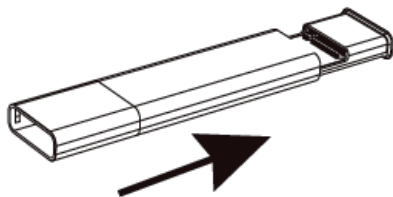

- 2 Zainstaluj dysk SSD SATA lub NVMe

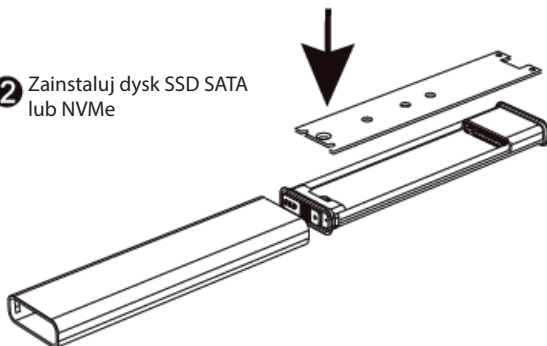

- 3 Przymocuj dysk SSD za pomocą silikonowej śruby

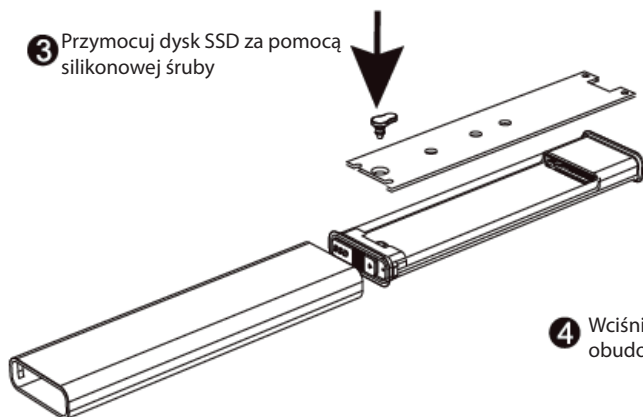

- 4 Wciśnij szufladę z powrotem do obudowy dysku SSD

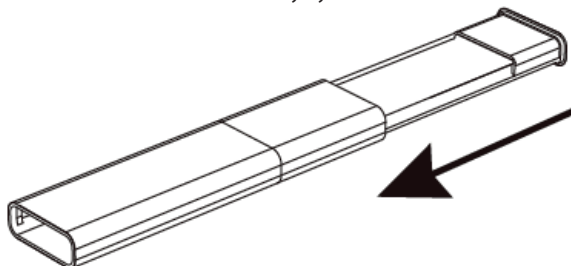



## Uwaga

Nieprzestrzeżenie poniższych zaleceń może skutkować

- Podczas burzy nie należy dotykać produktu, kabla ani wtyczki.
  - Nie dotykać produktu mokrymi lub brudnymi rękami.
  - Nie podłączać produktu z kurzem lub brudem na wtyczce.
  - Nie otwieraj, nie naprawiaj ani nie modyfikuj tego produktu samodzielnie.
  - Nie podłączać wtyczki ani złącza kabla w przeciwnym kierunku lub pod kątem. lub pod kątem.
  - Nie zwilżaj tego produktu płynami, takimi jak woda, i nie wkładaj płynów, metale lub inne ciała obce wewnątrz produktu.
  - Nie używaj ani nie przechowuj tego produktu w miejscach o wysokiej wilgotności, Bezpośrednie światło słoneczne, gęsty kurz lub w wysokich temperaturach, takich jak samochód pod słońcem lub w pobliżu grzejnika. słońcu lub w pobliżu grzejnika.
  - Po zakończeniu ładowania należy odłączyć urządzenie od zasilania.
  - Nie umieszczaj łatwopalnych materiałów lub ciężkich przedmiotów na produkcie lub przykrywać ani owijać kocami lub poduszkami.
  - Przechowywać w miejscu niedostępnym dla dzieci.
  - Jeśli w produkcie wystąpią jakiegokolwiek nieprawidłowości (dym, zapach, deformacja itp.), należy natychmiast zaprzestać jego używania.
  - Należy natychmiast zaprzestać korzystania z produktu.
  - Aby zapobiec uszkodzeniu przez elektryczność statyczną, najpierw dotknij metalowego przedmiotu, aby Aby rozładować elektryczność statyczną na ciebie
  - Nie dotykaj bezpośrednio palcem portu i wtyczki tego produktu.
  - Unikaj upuszczenia.
  - Zachowaj ostrożność, aby nie dopuścić do przedostania się płynów (potu lub wody) lub obcych przedmiotów (drobny pył, kurz, metalowe wióry itp.) do portu lub złącza kabla. Podłączone złącze.
  - Nie pozostawiaj wtyczki lub kabla w zakurzonym lub wilgotnym miejscu przez długi czas. czas. Regularnie czyść powierzchnię i między ostrzami, aby usunąć kurz. kurzu.
  - Nie narażaj tego produktu na silne wibracje lub uderzenia.
- Ten produkt jest przeznaczony wyłącznie do użytku w pomieszczeniach.
- Nie używać na zewnątrz.
  - Nie używaj ani nie przechowuj tego produktu w niestabilnym miejscu
  - Nie używaj wtyczki z wygiętym ostrzem.

- Uwagi: Długość kabla HDMI powinna być mniejsza niż 10 m/33 stopy.
- Nie używać, jeśli obudowa jest uszkodzona
- Nie używaj z wtyczką włożoną do połowy, gdy nie jest używana, Dla bezpieczeństwa należy odłączyć wtyczkę zasilania od gniazdka.
- Ten produkt może generować pewne ciepło podczas użytkowania, ale nie jest to usterka. Jeśli sam produkt lub podłączone urządzenie stanie się bardzo gorące lub jeśli wystąpią jakiegokolwiek nieprawidłowości, należy natychmiast zaprzestać korzystania z niego.

Model: MHO1

Strona internetowa: [www.invzi.com](http://www.invzi.com)

E-mail: [support@invzi.com](mailto:support@invzi.com)

Invisible Technology Innovations

INVZI® i MagHub® są znakami towarowymi Invisible Technology Innovations LTD zarejestrowanymi w USA i innych krajach.

Apple, iMac są znakami towarowymi Apple INC zarejestrowanymi w USA i innych krajach.

INNPRO Robert Błędowski sp. z o.o.  
ul. Rudzka 65c  
44-200 Rybnik, Polska  
tel. +48 533 234 303  
hurt@innpro.pl



## **Środki ostrożności**

1. Przed przystąpieniem do ładowania sprawdź, czy styki urządzenia są czyste.
2. Nigdy nie pozostawiaj urządzenia podczas użytkowania i ładowania bez nadzoru.
3. Zadbaj o to, aby w sytuacji awaryjnej móc szybko odłączyć urządzenie od źródła zasilania.
4. Nigdy nie wystawiaj urządzenia na działanie wysokiej temperatury.
5. Ładuj urządzenie w miejscu suchym i dobrze wentylowanym z dala od materiałów łatwopalnych, zachowaj wolną przestrzeń min. 1m od innych obiektów.
6. Nigdy nie zakrywaj urządzenia podczas ładowania.
7. Nigdy nie używaj zasilacza, stacji ładowania, kabli itp. bez rekomendacji i atestu producenta.
8. Zadbaj o swoje mienie, urządzenie wyposażone jest w ogniwa, które są trudne do ugaszenia, wyposaż się w płachtę gaśniczą.

## Ochrona środowiska



Zużyty sprzęt elektroniczny oznakowany zgodnie z dyrektywą Unii Europejskiej, nie może być umieszczany łącznie z innymi odpadami komunalnymi. Podlega on selektywnej zbiórce i recyklingowi w wyznaczonych punktach. Zapewniając jego prawidłowe usuwanie, zapobiegasz potencjalnym, negatywnym konsekwencjom dla środowiska naturalnego i zdrowia ludzkiego. System zbierania zużytego sprzętu zgodny jest z lokalnie obowiązującymi przepisami ochrony środowiska dotyczącymi usuwania odpadów. Szczegółowe informacje na ten temat można uzyskać w urzędzie miejskim, zakładzie oczyszczania lub sklepie, w którym produkt został zakupiony.

**CE** Produkt spełnia wymagania dyrektyw tzw. Nowego Podejścia Unii Europejskiej (UE), dotyczących zagadnień związanych z bezpieczeństwem użytkownika, ochroną zdrowia i ochroną środowiska, określających zagrożenia, które powinny zostać wykryte i wyeliminowane.

Niniejszy dokument jest tłumaczeniem oryginalnej instrukcji obsługi, stworzonej przez producenta.

Produkt należy regularnie konserwować (czyścić) we własnym zakresie lub przez wyspecjalizowane punkty serwisowe na koszt i w zakresie użytkownika. W przypadku braku informacji o koniecznych akcjach konserwacyjnych cyklicznych lub serwisowych w instrukcji obsługi, należy regularnie, minimum raz na tydzień oceniać odmiennosć stanu fizycznego produktu od fizycznie nowego produktu. W przypadku wykrycia lub stwierdzenia jakiegokolwiek odmiennosć należy pilnie podjąć kroki konserwacyjne (czyszczenie) lub serwisowe. Brak poprawnej konserwacji (czyszczenia) i reakcji w chwili wykrycia stanu odmiennosć może doprowadzić do trwałego uszkodzenia produktu. Gwarant nie ponosi odpowiedzialności za uszkodzenia wynikające z zaniedbania.

Szczegółowe informacje o warunkach gwarancji dystrybutora /  
producenta dostępne na stronie internetowej  
<https://serwis.innpro.pl/gwarancja>