

INSTRUKCJA OBSŁUGI

ProLite

LCD Monitor

ProLite LE3241S
ProLite LE4341S

Bardzo dziękujemy za wybranie monitora LCD firmy iiyama.

Zalecamy, abyś poświęcił kilka minut i dokładnie przeczytał tę krótką, lecz wyczerpującą instrukcję, zanim zainstalujesz i włączysz monitora.

Przechowuj tę instrukcję w bezpiecznym miejscu do wykorzystania w przyszłości.

POLSKI

DEKLARACJA ZGODNOŚCI Z WYMAGANIAMI OZNAKOWANIA CE

Niniejszy Wyświetlacz LCD jest zgodny z wymaganiami następujących Dyrektyw WE/UE: 2014/30/UE "Dyrektywa EMC", 2014/35/UE "Dyrektywa niskiego napięcia", 2009/125/WE "Dyrektywa ErP" i 2011/65/UE "Dyrektywa RoHS".

Ostrzeżenie

To urządzenie jest zgodne z klasą A normy EN55032. W środowisku domowym urządzenie to może powodować zakłócenia radiowe.

IYYAMA CORPORATION: Wijkermeerstraat 8, 2131 HA Hoofddorp, The Netherlands

Model Nr. : PL3241/PL4341



Zalecamy recykling starego sprzętu. Wszelkie informacje na ten temat można znaleźć klikając link Poland na międzynarodowej stronie internetowej firmy iiyama pod adresem <https://iiyama.com>

- Rezerwujemy sobie prawo do zmiany danych technicznych bez uprzedzenia.
- Wszystkie znaki towarowe używane w tej instrukcji obsługi stanowią własność ich odpowiednich właścicieli.
- Numer rejestracyjny w systemie Eprel LE3241S-B1 : 1566669, LE4341S-B1 : 1396319

SPIS TREŚCI

W TROSCE O TWOJE BEZPIECZEŃSTWO	1
ZALECENIA DOTYCZĄCE BEZPIECZEŃSTWA.....	1
SPECJALNE UWAGI NA TEMAT MONITORÓW LCD	3
OBSŁUGA KLIENTA.....	5
CZYSZCZENIE	5
ZANIM URUCHOMISZ MONITOR	6
WŁAŚCIWOŚCI	6
KONTROLA ZAWARTOŚCI OPAKOWANIA	6
ROZPAKOWANIE	7
ELEMENTY STERUJĄCE I ZŁĄCZA.....	8
INSTALACJA.....	10
FUNKCJE ZDALNEGO STEROWANIA	11
PRZYGOTOWANIE PILOTA	12
ID PILOTA.....	13
GRUNDFUNKTIONEN	14
PODŁĄCZANIE MONITORA.....	17
USTAWIENIA KOMPUTERA.....	19
OBSŁUGA MONITORA	20
ZAWARTOŚĆ MENU REGULACJA	21
REGULACJA PARAMETRÓW EKRANU	34
FUNKCJA CZUWANIA	37
ROZWIĄZYWANIE PROBLEMÓW	38
INFORMACJE NA TEMAT RECYKLINGU	39
DODATEK	40
DANE TECHNICZNE : ProLite LE3241S-B1	40
DANE TECHNICZNE : ProLite LE4341S-B1	41
WYMIARY : ProLite LE3241S	42
WYMIARY : ProLite LE4341S	42
SYNCHRONIZACJA.....	43

W TROSCE O TWOJE BEZPIECZEŃSTWO

ZALECENIA DOTYCZĄCE BEZPIECZEŃSTWA

OSTRZEŻENIE

ZAPRZESTAŃ UŻYTKOWANIA MONITORA, GDY CZUJESZ, ŻE WYSTĘPUJE JAKIŚ PROBLEM

Gdy zauważysz jakiegokolwiek nienormalne zjawiska, takie jak dym, dziwne dźwięki lub opary, odłącz monitor i natychmiast skontaktuj się z centrum serwisowym firmy iiyama. Dalsze używanie monitora może być niebezpieczne i spowodować pożar lub porażenie prądem elektrycznym.

NIGDY NIE ZDEJMUJ OBUDOWY

Wewnątrz monitora znajdują się obwody wysokiego napięcia. Zdjęcie obudowy może narazić na niebezpieczeństwo pożaru lub porażenia prądem elektrycznym.

NIE WKŁADAJ ŻADNYCH PRZEDMIOTÓW DO MONITORA

Nie dopuszczaj do sytuacji, aby we wnętrzu monitora znalazły się jakiegokolwiek ciała stałe lub płyny, na przykład woda. W razie takiego zdarzenia, natychmiast odłącz monitor i skontaktuj się ze swym dostawcą lub z centrum serwisowym firmy iiyama. Używanie monitora z jakimikolwiek obcymi obiektami wewnątrz może spowodować pożar, porażenie prądem elektrycznym lub uszkodzenie.

USTAW WYŚWIETLACZ NA PŁASKIEJ, STABILNEJ POWIERZCHNI

Monitor może spowodować obrażenia ciała w razie upadku lub upuszczenia.

NIE UŻYWAJ MONITORA W POBLIŻU WODY

Nie używaj monitora w miejscach, gdzie mogłoby dojść do spryskania lub oblania monitora wodą, ponieważ mogłoby to spowodować pożar lub porażenie prądem elektrycznym.

MONITORA NALEŻY UŻY WAĆ PRZY OKREŚLONYM ZASILANIU

Zadbaj, aby monitor był używany tylko przy określonym zasilaniu energią elektryczną. Korzystanie z zasilania o niewłaściwym napięciu spowoduje nieprawidłowe działanie i może spowodować pożar lub porażenie prądem elektrycznym.

CHROŃ PRZEWODY

Nie rozciągaj, ani nie zginaj przewodu zasilającego, ani przewodu sygnałowego. Nie kładź monitora, ani żadnych innych ciężkich przedmiotów na przewodach. W przypadku uszkodzenia, przewody mogą spowodować pożar lub porażenie prądem elektrycznym.

NIEKORZYSTNE WARUNKI POGODOWE

Zaleca się nie używać monitora w czasie silnej burzy z wyładowaniami, ponieważ ustawiczne zaniki zasilania mogą spowodować nieprawidłowe działanie. Zaleca się także nie dotykać wtyczki w takich okolicznościach, ponieważ mogłoby to spowodować porażenie prądem elektrycznym.

UWAGA

MIEJSCE USTAWIENIA MONITORA

Nie ustawiaj monitora w miejscach, gdzie mogą wystąpić nagłe zmiany temperatury lub w przestrzeniach wilgotnych, zapyłonych lub zadymionych, ponieważ mogłoby to spowodować pożar, porażenie prądem elektrycznym lub uszkodzenie. Należy również unikać takich miejsc, gdzie słońce świeci wprost na monitor.

NIE UMIESZCZAJ MONITORA W MIEJSCACH STWARZAJĄCYCH ZAGROŻENIE

W przypadku ustawienia monitora w nieodpowiednim miejscu, monitor może przewrócić się i spowodować obrażenia ciała. Należy także zadbać, aby na monitorze nie były umieszczane żadne ciężkie przedmioty. Wszystkie przewody powinny być ułożone w taki sposób, aby dzieci nie mogły ich pociągać, co mogłoby spowodować obrażenia ciała.

UTRZYMUJ DOBRĄ WENTYLACJĘ

Monitor jest zaopatrzony w szczeliny wentylacyjne, aby chronić go przed przegrzaniem. Zastąpienie tych szczelin może spowodować pożar. W celu zapewnienia odpowiedniego przepływu powietrza, monitor powinien być ustawiony w odległości przynajmniej 10 cm (lub 4 cale) od jakichkolwiek ścian. Ustawianie monitora na tylnej stronie, na boku lub do góry nogami, lub na dywanie albo innym miękkim materiale może także spowodować zagrożenie.

ODŁĄCZ PRZEWODY PRZED PRZESTAWIENIEM MONITORA

Przed przemieszczaniem monitora wyłącz zasilanie, odłącz kabel zasilający od gniazdka oraz zadbaj o odłączenie przewodu sygnałowego. Jeżeli nie odłączysz tych przewodów, może dojść do pożaru lub porażenia prądem elektrycznym.

ODŁĄCZAJ PRZEWODY MONITORA

Gdy monitor ma nie być używany przez długi okres czasu, zaleca się pozostawienie monitora z odłączonymi przewodami.

PRZY ODŁĄCZANIU PRZEWODU CHWYTAJ WTYCZKĘ

Aby odłączyć kabel zasilający lub kabel sygnałowy, zawsze odłączaj go trzymając za wtyczkę. Nigdy nie ciągnij samego przewodu, ponieważ może to spowodować pożar lub porażenie prądem elektrycznym.

NIE DOTYKAJ WTYCZEK WILGOTNYMI DŁONIAMI

Wijmowanie lub wkładanie wtyczki do gniazda wilgotnymi dłońmi może być przyczyną porażenia prądem elektrycznym.

UMIESZCZANIE MONITORA NA KOMPUTERZE

Upewnij się, czy komputer jest wystarczająco wytrzymały, aby utrzymać masę monitora, ponieważ w przeciwnym razie może dojść do uszkodzenia komputera.

UWAGA ODNOŚNIE UŻYTKOWANIA 24/7

Monitor nie został zaprojektowany do pracy w trybie 24/7. (zalecany czas użytkowania wynosi 18 godzin dziennie)

INNE ZALECENIA

ZALECENIA DOTYCZĄCE ERGONOMII

W celu wyeliminowania zmęczenia oczu nie używaj monitora ustawionego na jasnym tle lub w ciemnym pomieszczeniu. Aby zapewnić optymalne warunki oglądania, monitor powinien być ustawiony na wysokości tuż poniżej poziomu oczu i w odległości 40-60 cm (16-24 cali) od oczu. Kiedy używa się monitora przez długi okres czasu, zalecane jest przerywanie pracy co godzinę na dziesięć minut, ponieważ ciągłe patrzenie na ekran może spowodować przemęczenie wzroku.

SPECJALNE UWAGI NA TEMAT MONITORÓW LCD

- Przedstawione poniżej objawy są zjawiskami normalnymi w przypadku monitorów LCD i nie wskazują problemu.

INFO

- Przy pierwszym włączeniu monitora LCD, obraz może nie być dopasowany do obszaru wyświetlania ze względu na typ używanego komputera. W takim przypadku należy ustawić obraz we właściwym położeniu.
 - W zależności od używanego wzoru na pulpicie, możesz stwierdzić niewielką nierównomierność jasności ekranu.
 - Ze względu na właściwości ekranu LCD, po przełączeniu wyświetlanego obrazu może utrzymywać się powidok poprzedniego ekranu, jeśli ten sam obraz był wyświetlany przez kilka godzin. W takim przypadku, dzięki zmianie obrazu lub wyłączeniu zasilania na kilka godzin następuje powolna regeneracja ekranu.
- Ekranu nie wolno używać na wolnym powietrzu.
 - Ekran nie może być używany w pozycji poziomej (leżącej).
 - W przypadku użycia kabla dłuższego niż dołączony w zestawie, jakość obrazu może ulec pogorszeniu.

UŻYTKOWANIE

Maksymalny czas nieprzerwanego użytkowania produktu po instalacji w czystym środowisku o kontrolowanej temperaturze: 18/7

Monitor można użytkować z trybie pejzaż.

EFEKT WYPALENIA OBRAZU / WIDMO

We wszystkich ekranach LCD może wystąpić zjawisko tzw. wypalenia obrazu. Występuje ono w przypadku dłuższego wyświetlania na ekranie statycznych obrazów. Zjawisko to z czasem ustępuje, ale należy unikać wyświetlania statycznych obrazów przez dłuższy czas.

Aby zapobiec powstawaniu efektowi wypalenia obrazu, należy wyłączyć ekran na tak długo, jak długo wyświetlany był obraz statyczny. Np., jeśli obraz statyczny był wyświetlany przez godzinę i efekt widma jest zauważalny, ekran należy na godzinę wyłączyć.

Dla wszystkich ekranów LFD, iiyama zaleca wyświetlanie ruchomych obrazów i używanie ruchomego wygaszacza ekranu w regularnych odstępach czasu, kiedy ekran nie jest aktywny. Zaleca się też wyłączanie ekranu zawsze, gdy nie jest on używany.

Dobre efekty w zapobieganiu zjawisku wypalenia obrazu dają również używanie funkcji wentylatora oraz ustawienie Podświetlenia i Jasności na niższym poziomie.

DŁUGIE UŻYTKOWANIE W PRZESTRZENI PUBLICZNEJ

■ Efekt wypalenia obrazu na panelach LCD

Gdy statyczny obraz wyświetlany jest przez kilka godzin, ślady ładunków elektrycznych pozostają w pobliżu diod elektrycznych wewnątrz panelu LCD i mogą spowodować efekt widma.

■ Zalecenia

Aby zapobiec efektowi wypalenia obrazu i wydłużyć czas użytkowania produktu, zalecamy:

1. Unikać wyświetlania statycznego obrazu przez długi okres czasu, zmieniać non stop wyświetlany obraz statyczny na inny.
2. Wyłączać monitor, kiedy nie jest używany, pilotem lub przy użyciu funkcji menu OSD.
3. Sprawdź w ustawieniach menu monitora funkcjonalność „Przesunięcie pikseli” i aktywuj ją, jeśli jest dostępna. Zmniejszy to efekt wypalenia obrazu.
4. W przypadku, gdy monitor jest zainstalowany w środowisku gdzie panuje wysoka temperatura otoczenia lub w zabudowie, używać funkcji wentylatora, wygaszacza ekranu i ustawić niski poziom jasności.
5. Stosowanie odpowiednich systemów wentylacyjnych oraz systemów kontroli warunków klimatycznych.
6. Stanowczo używać aktywnych systemów chłodzących z wentylatorami w przypadku dłuższych czasów użytkowania lub wysokiej temperatury otoczenia.

OBSŁUGA KLIENTA

INFO

- Gdy musisz zwrócić swoje urządzenie do naprawy, a oryginalne opakowanie zostało wyrzucone, prosimy o skontaktowanie się ze swym dostawcą lub z centrum serwisowym firmy iiyama w celu uzyskania porady lub zastępczego opakowania.

CZYSZCZENIE

OSTRZEŻENIE

- Jeśli podczas czyszczenia monitora dojdzie do wpadnięcia jakichkolwiek materiałów lub rozlania na monitor takich płynów jak woda, natychmiast odłącz przewód zasilający i skontaktuj się ze swym dostawcą lub z centrum serwisowym firmy iiyama.

UWAGA

- Przed rozpoczęciem czyszczenia monitora, należy ze względów bezpieczeństwa wyłączyć zasilanie i odłączyć przewody monitora.

INFO

- W celu ochrony panelu wyświetlacza LCD nie używaj twardych przedmiotów, aby nie doszło do zarysowania lub zatarcia ekranu.
- Nigdy nie stosuj żadnego z wymienionych poniżej silnych rozpuszczalników. Powodują one uszkodzenia obudowy i ekranu LCD.
Rozcieńczalnik Czysta benzyna Środki czyszczące o działaniu ściernym
Środki do czyszczenia w aerozolu Wosk Rozpuszczalniki kwasowe lub zasadowe
- Skutkiem pozostawiania obudowy przez długi okres czasu w zetknięciu z jakimikolwiek produktami z gumy lub tworzyw sztucznych może być degeneracja lub odbarwienie materiału obudowy.

OBUDOWA

Plamy można usuwać za pomocą ściereczki lekko zwilżonej roztworem łagodnego detergentu. Następnie należy wytrzeć obudowę miękką suchą szmatką.

EKRAN

Zaleca się okresowe czyszczenie za pomocą miękkiej, suchej szmatki.

LCD

Nie należy używać papierowych chusteczek higienicznych, ponieważ mogą one powodować uszkodzenia ekranu LCD.

ZANIM URUCHOMISZ MONITOR

WŁAŚCIWOŚCI

- ◆ Obsługuje rozdzielczości do 1920 × 1080
- ◆ Wysoki kontrast 1200:1 (Typowy) / Jasność 350 cd/m² (Typowy)
- ◆ Cyfrowe wygładzanie znaków
- ◆ Automatyczna konfiguracja
- ◆ Głośniki Stereo 2 x 10W
- ◆ Funkcja czuwania
- ◆ Zgodność ze standardem zamocowania VESA (100mm×100mm, 200mm×200mm) : ProLite LE3241S
- ◆ Zgodność ze standardem zamocowania VESA (200mm×200mm, 400mm×400mm) : ProLite LE4341S

KONTROLA ZAWARTOŚCI OPAKOWANIA

Do opakowania są dołączane wymienione poniżej akcesoria. Sprawdź, czy znajdują się one w opakowaniu razem z monitorem. Jeżeli czegoś brakuje lub coś jest uszkodzone, skontaktuj się ze swym lokalnym dostawcą firmy iiyama lub z regionalnym biurem firmy iiyama.

- Kabel zasilający*
- Kabel HDMI
- Kabel RS-232C
- Pilot
- Bateria (2 sztuki)
- Instrukcja bezpieczeństwa
- Skrócona instrukcja obsługi

UWAGA

* Parametry znamionowe przewodu zasilającego dla obszarów, gdzie stosowane jest napięcie 120V w sieci, wynoszą 10A/125V. Jeżeli korzystasz z zasilania o wyższych parametrach znamionowych niż podane powyżej, musi być stosowany kabel zasilający o parametrach znamionowych 10A/250V. Pamiętaj, iż używanie nieoryginalnego kabla zasilającego skutkuje utratą wszelkich praw gwarancyjnych. Konieczne jest używanie zatwierdzonego kabla zasilającego o specyfikacji równej lub lepszej od H05VVf, 3G, 0,75mm².

ROZPAKOWANIE

UWAGA

Do przenoszenia monitora potrzebne są conajmniej dwie osoby. W przeciwnym wypadku Wyświetlacz może upaść i ulec uszkodzeniu.

ELEMENTY STERUJĄCE I ZŁĄCZA

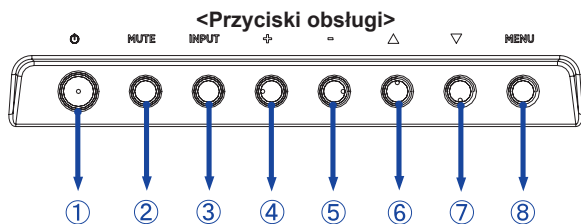

①		Przycisk Power
②	MUTE	Przycisk Cisza
③	INPUT	Przycisk Wejście sygnału
④	+	+ przycisk
⑤	-	- przycisk
⑥	▲	Przycisk W górę,
⑦	▼	Przycisk W dół
⑧	MENU	Przycisk Menu

<Przód>

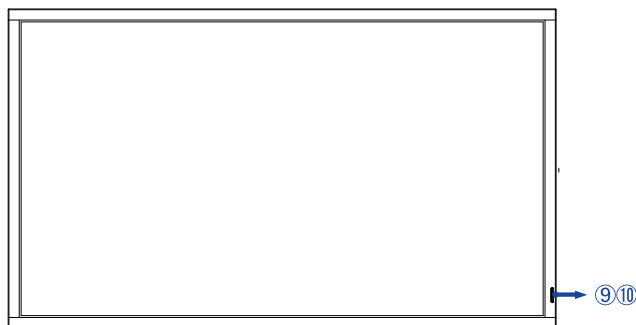

⑨	Wskaźnik zasilania	Zielony	Świeci : normalne działanie Miga : Włączona jest funkcja Harmonogram.
		Pomarańczowy	Tryb czuwania sygnału
		Czerwony	Wyłączony
⑩	Kontrolka pilota		Kontrolka pilota

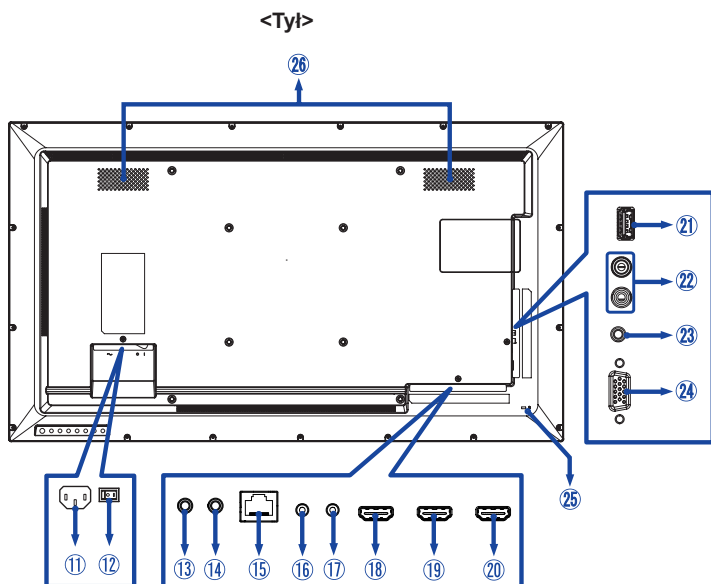

⑪	AC IN	AC-INLET	Gniazdo zasilania prądem przemiennym (~ : Prąd przemienny), (AC-IN)
⑫	AC SWITCH I (ON) / O (OFF)	MAIN POWER	Wyłącznik główny
⑬	IR-IN	ø 3.5mm Mini Jack	Złącze IR
⑭	IR-OUT	ø 3.5mm Mini Jack	Złącze IR
⑮	LAN	RJ45	Złącze RJ45
⑯	RS232C IN	ø 2.5mm Sub-Mini Jack	Złącze RS232C
⑰	RS232C OUT	ø 2.5mm Sub-Mini Jack	Złącze RS232C
⑱	HDMI1	HDMI	Złącze HDMI
⑲	HDMI2	HDMI	Złącze HDMI
⑳	HDMI3	HDMI	Złącze HDMI
㉑	USB	USB2.0 (5V, 500mA)	Wejście USB
㉒	AUDIO OUT	ø 3.5mm Mini Jack	Wyjście Audio
㉓	AUDIO IN	ø 3.5mm Mini Jack	Złącze audio
㉔	VGA IN	VGA	Złącze VGA
㉕	Miejsce na blokadę zabezpieczającą		
㉖	Głośniki		

INSTALACJA

UWAGA

- Postępuj zgodnie z instrukcją obsługi wybranego mocowania. Wszelkie pytania kieruj do wykwalifikowanych specjalistów.
- Do przeniesienia monitora potrzebne są conajmniej dwie osoby.
- Przed instalacją upewnij się, że ściana wytrzyma ciężar monitora i mocowania.

[INSTALACJA NA ŚCIANIE]

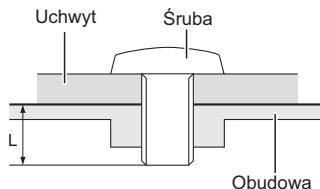

UWAGA

Jeśli chcesz powiesić monitor na ścianie, użyj śrub M4/M6* (4 sztuki), których długość "L" wynosiła 8 lub 10 mm*. Dłuższa śruba może uszkodzić części elektryczne wewnątrz monitora i w konsekwencji doprowadzić do porażenia prądem lub uszkodzenia monitora.

- * M4(L=8mm) : ProLite LE3241S
- M6(L=10mm) : ProLite LE4341S

[Obrót obrazu]

Zestaw dotykowy jest przystosowany do wyświetlania obrazu trybie krajobrazowym.

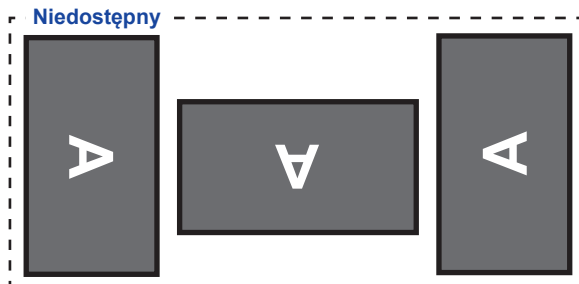
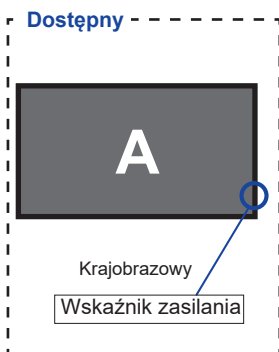

FUNKCJE ZDALNEGO STEROWANIA

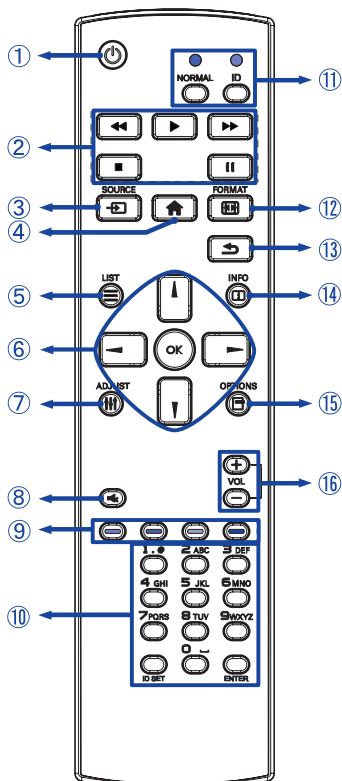

①		Włączenie i wyłączenie monitora.
②	[PLAY]	Kontroluj odtwarzanie mediów. ▶ : Odtwarzaj ■ : Stop : Pauza ◀◀ : Przewiń do tyłu ▶▶ : Przewiń do przodu
③	SOURCE	Wybór źródła. Naciśnij przycisk ▲ lub ▼ żeby wybrać między HDMI1, HDMI2, HDMI3, D-SUB lub USB. Naciśnij [OK] żeby potwierdzić i zakończyć.
④	HOME	Uruchomienie menu OSD.
⑤	LIST	Niedostępne w tym modelu.
⑥		Nawigacja po menu i ustawieniach. ▲ : Przycisk W górę ▼ : Przycisk W dół ◀ : Lewy przycisk ▶ : Prawy przycisk
	OK	Potwierdzenie lub zapis wybranych ustawień.
⑦	ADJUST	Funkcja autokonfiguracji jest dostępna tylko dla wejścia VGA.
⑧	MUTE	Włącza i wyłącza wyciszenie kiedy Menu nie jest wyświetlane.
⑨	COLOR	Niedostępne w tym modelu.
⑩	NUMBER/ ID SET/ ENTER	Wprowadź tekst do ustawień sieci lub ustawienia identyfikatora.
⑪	ID Mode	ID: aby uruchomić tryb ID NORMAL: aby opuścić tryb ID
⑫	FORMAT	Zmień format obrazu.
⑬	BACK	Powrót do poprzedniego lub wyjście z Menu OSD.
⑭	INFO	Wyświetlenie informacji o źródle i rozdzielczości. Niedostępne dla wejścia USB.
⑮	OPTIONS	Odblokuj pilot. Naciśnij przycisków: OPTIONS → ▲ → ▼ → ▶ → ◀
⑯	VOLUME - / +	VOLUME - : Zmniejsz głośność. VOLUME + : Zwiększ głośność.

PRZYGOTOWANIE PILOTA

Aby korzystać z pilota włóż do środka dwie baterie.

UWAGA

- Do pilota używaj wyłącznie baterii wymienionych w instrukcji obsługi.
- Nie mieszaj starych i nowych baterii.
- Upewnij się, że baterie wkładasz zgodnie z oznaczeniem "+" i "-".
- Natychmiast wyjmij zużyte baterie, aby zapobiec wyciekowi płynu do komory baterii.
- Uszkodzone baterie mogą spowodować plamy, pożar lub inne uszkodzenia.

① Odsuń i usuń osłonę baterii w kierunku jak pokazano na obrazku.

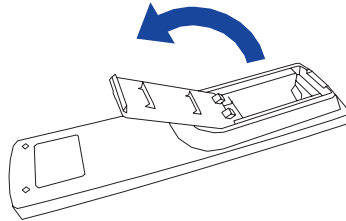

② Włóż do środka dwie baterie AAA zgodnie z oznaczeniem plus i minus pokazanym na pilocie.

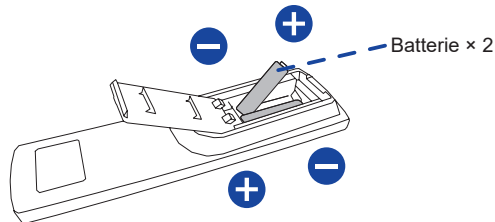

③ Zasuń z powrotem osłonę na miejsce jak pokazano na obrazku.

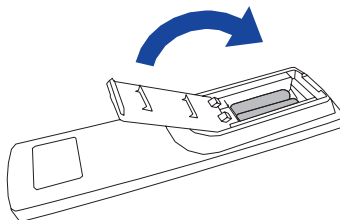

INFO

- Przed wyjęciem baterii zapoznaj się z powyższymi instrukcjami.
- Wymień baterie jeśli pilot nie działa. Użyj suchych baterii AAA. Ryzyko eksplozji w przypadku wymiany baterii na niewłaściwy rodzaj.
- Używaj pilota kierując go w stronę kontrolki pilota na monitorze.
- Pilot innej marki nie będzie działał z Wyświetlacz. Używaj wyłącznie pilota dostarczonego z monitorem.
- Zużyte baterie poddaj utylizacji zgodnie z obowiązującymi przepisami.
- Baterii nie wolno narażać na działanie promieni słonecznych, gorąca, ognia, itp.
- Wyjmij baterie, jeśli nie zamierzasz używać pilota przez dłuższy czas.

ID PILOTA

ID pilota można ustawić w przypadku, gdy ma być on używany do konkretnych monitorów.

Tryb ID (aby włączyć tryb ID) : Naciśnij i przytrzymaj przycisk ID aż czerwona dioda LED mignie dwa razy.

Tryb Normal (aby wyłączyć tryb ID) : Naciśnij i przytrzymaj przycisk Normal aż zielona dioda LED mignie dwa razy.

■ Programowanie trybu ID

Aby przypisać ID do pilota.

1. Wejdź w tryb ID.
2. Naciśnij i przytrzymaj przycisk ID SET aż zapali się czerwona dioda LED.
3. Przy pomocy przycisków numerycznych nadaj numer ID (01-255).
4. Naciśnij przycisk ENTER aby potwierdzić.
5. ID zostanie potwierdzone przez dwukrotne błysnięcie czerwonej diody LED.

INFO

- Jeśli przez 10 sekund żaden przycisk nie zostanie naciśnięty, tryb ID zostanie zamknięty.
- W przypadku pomyłkowego naciśnięcia przycisku innego niż numeryczne należy odczekać 1 sekundę po zgaśnięciu i ponownym zapaleniu diody i kontynuować wybieranie ID.
- Aby anulować programowanie należy nacisnąć przycisk ID SET.
- Należy ustalić numer ID każdego monitora zanim zostanie on wybrany.

■ Używanie trybu ID

1. Wejdź w tryb ID.
2. Przy pomocy przycisków wprowadź ID monitora, którym chcesz sterować.
3. Naciśnij przycisk INPUT.

GRUNDFUNKTIONEN

■ Uruchomienie Monitora

Aby uruchomić monitor naciśnij przycisk POWER na monitorze lub pilocie. Wskaźnik stanu zmienia wówczas kolor na Zielony. Ponowne naciśnięcie przycisku POWER na monitorze lub pilocie wyłącza monitor. Wskaźnik stanu zmienia wówczas kolor na Pomarańczowy.

INFO

Nawet w trybu czuwania (zarządzania energią) lub po wyłączeniu monitora przy pomocy przycisku POWER, Wyświetlacz pobiera niewielką ilość prądu. Wyjmij kabel zasilający monitor z gniazdka kiedy go nie używasz (np. na noc), aby uniknąć niepotrzebnego poboru prądu.

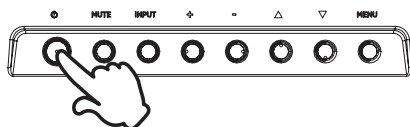

[Monitor]

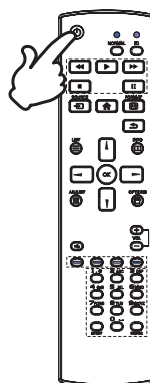

[Pilota]



■ Wyświetlenie menu OSD

Menu OSD (ekranowe) wyświetlane jest po naciśnięciu przycisku MENU na monitorze lub przycisku  HOME na pilocie. Aby je wyłączyć naciśnij przycisk  BACK na pilocie.

[Monitor]

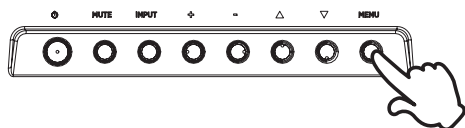

[Pilota]

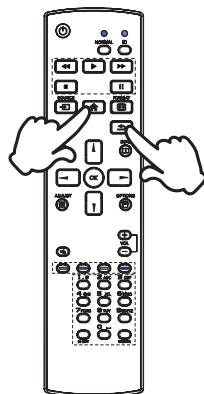

■ Przełączanie między opcjami

Aby poruszać się między różnymi ustawieniami naciskaj przyciski ▲ / ▼ na monitorze lub przyciski ▲ / ▼ na pilocie kiedy menu OSD jest wyświetlane.

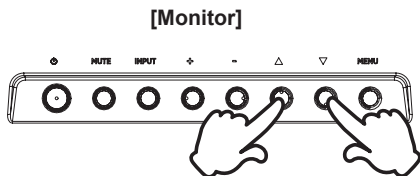

[Pilota]

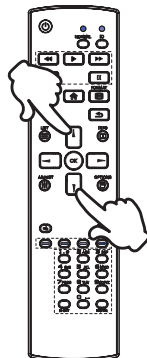

■ Wybór danej opcji menu

Aby wejść w dane menu lub wybrać konkretne ustawienie naciskaj przyciski + / - na monitorze lub przyciski ◀ / ▶ na pilocie kiedy menu OSD jest wyświetlane.

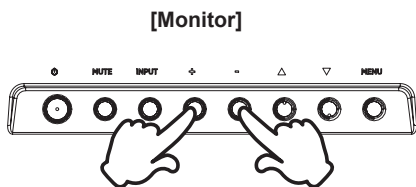

[Pilota]

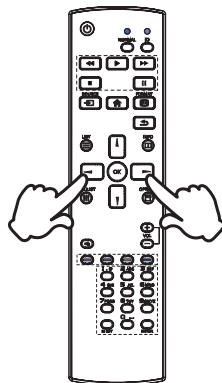

■ Regulacja głośności

Aby regulować głośność naciśnij przycisk - / + na monitorze lub na pilocie, kiedy menu OSD nie jest wyświetlane.

[Monitor]

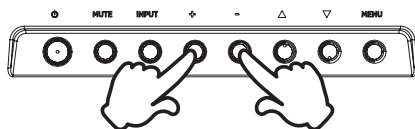

[Pilota]

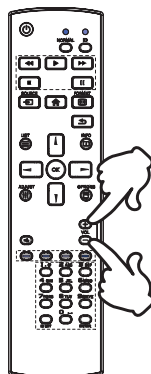

■ Zmiana wejścia sygnału

Aby przełączać się pomiędzy różnymi wejściami sygnału naciskaj przycisku INPUT na monitorze lub na pilocie.

[Monitor]

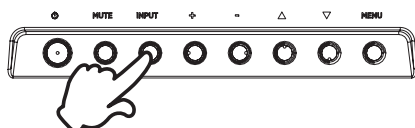

[Pilota]

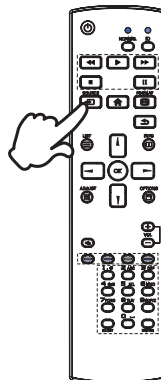

PODŁĄCZANIE MONITORA

- ① Upewnij się, czy komputer i monitor są wyłączone.
- ② Przewodem sygnałowym połącz monitor z komputerem.
- ③ Przewodem RS-232C połącz monitor z komputerem.
- ④ Podłącz kabel zasilający najpierw do monitora, a następnie do gniazdka elektrycznego.
- ⑤ Włącz monitor (Wyłącznik główny i Przełącznik zasilania) i komputer.

UWAGA

- Upewnij się, że instalacja w budynku ma wyłącznik automatyczny 120/240 V, 20 A (maksymalnie).
- Przewody sygnałowe używane do łączenia komputera z monitorem mogą być różne w zależności od typu używanego komputera. Nieprawidłowe połączenie może spowodować poważne uszkodzenie zarówno monitora, jak i komputera. Kabel dostarczany wraz z monitorem to standardowy kabel z złączem. Jeżeli potrzebny jest specjalny kabel, skontaktuj się ze swym sprzedawcą lub najbliższym przedstawicielem firmy iiyama.
- Upewnij się, że śruby mocujące są dobrze dokręcone na obu końcach kabla sygnałowego.
- Wtykowe urządzenia klasy I typ A muszą być podłączone do uziemienia ochronnego.
- Gniazdko sieciowe powinno być zainstalowane w pobliżu urządzenia i powinno być łatwo dostępne.
- Nadmierne ciśnienie akustyczne w słuchawkach może spowodować uszkodzenie/ utratę słuchu.

[Przykład połączenia]

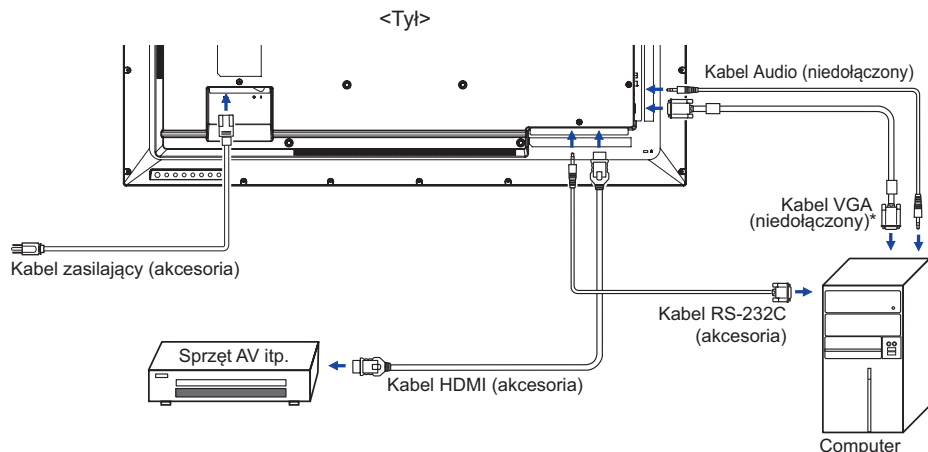

* Kabel VGA nie jest standardowo dołączony do monitora. Użycie kabla VGA słabej jakości może doprowadzić do zakłóceń elektromagnetycznych. Prosimy o kontakt z naszą infolinią jeśli chcecie Państwo podłączyć monitor przez wejście VGA.

[Przykład podłączenia urządzenia peryferyjnego]

UWAGA

Przed podłączeniem wyłącz i odłącz od prądu monitor i podłączane urządzenie, aby uniknąć uszkodzeń i porażenia prądem.

INFO

- Skonsultuj się jednocześnie z instrukcją obsługi podłączanego urządzenia.
- Upewnij się, że masz potrzebne kable.

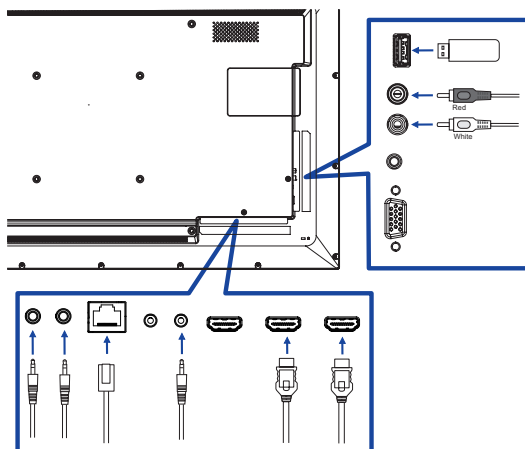

[Ustawienie sieci]

1. Włącz router i włącz DHCP.
2. Połącz router z ekranem kablem Ethernet.
3. Wybierz RS-232C/LAN SELECT = LAN w "Ustawienia ogólne/Ustawienie komunikacji"
4. USTAWIENIA SIECI do wyboru.

INFO

Podłącz przy użyciu ekranowanego kabla CAT-5 Ethernet, aby zachować zgodność z dyrektywą EMC.

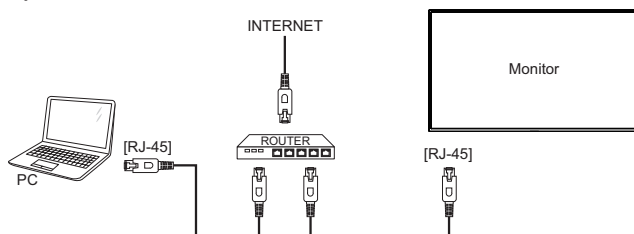



USTAWIENIA KOMPUTERA

■ Synchronizacja sygnałów







Patrz tabela synchronizacji dla podstawowych rozdzielczości w rozdziale SYNCHRONIZACJA na stronie 43.

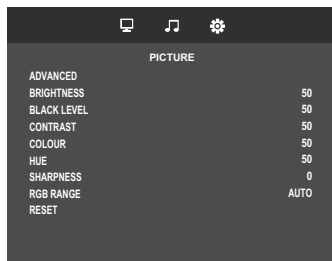





OBSŁUGA MONITORA



W celu zapewnienia najlepszego obrazu, monitor LCD firmy iiyama otrzymał w fabryce predefiniowane ustawienia synchronizacji (patrz str. 43). Możesz także dostosować obraz wykonując przedstawione poniżej operacje na przyciskach. Aby uzyskać więcej szczegółowych informacji na temat regulacji obrazu, zapoznaj się z tematem REGULACJA PARAMETRÓW EKRANU na stronie 34.

- 1 **Naciśnij przycisk  HOME na pilocie lub przycisk MENU na monitorze, aby uruchomić funkcję Menu ekranowego (OSD). Są tutaj dodatkowe pozycje menu, które można przełączać przycisków  /  na pilocie lub przycisków + / - na monitorze.**



- 2 **Wybierz pozycję MENU. Następnie użyj przycisków  /  na pilocie lub przycisków  /  na monitorze aby podświetlić wybraną opcję.**
- 3 **Używając przycisków  /  na pilocie lub przycisków + / - na monitorze dokonaj odpowiedniej regulacji lub ustawienia.**
- 4 **Naciśnij przycisk  BACK na pilocie lub przycisk MENU na monitorze, aby opuścić menu, a wprowadzone ustawienia zostaną automatycznie zapisane.**

Na przykład, aby dokonać korekty ostrość, wybierz pozycję menu "Picture". Przełączane za pomocą przycisków  /  na pilocie lub przycisków + / - na monitorze. Potem wybierz Sharpness za pomocą przycisków  /  na pilocie lub przycisków  /  na monitorze.

Wtedy użyj przycisków  /  na pilocie lub przycisków + / - na monitorze do zmiany ustawienia ostrość. Ostrość całego wyświetlanego obrazu będzie zmieniać się na bieżąco zgodnie z wprowadzanymi zmianami.

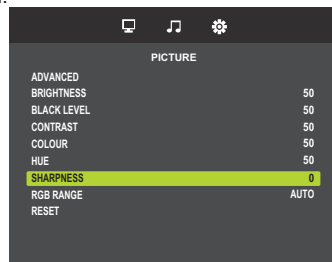

Na koniec naciśnij przycisk  BACK na pilocie lub przycisk MENU na monitorze, który kończy regulację, a wszystkie zmiany są zapisywane w pamięci.

INFO

- Również naciśnięcie przycisk  BACK na pilocie powoduje szybkie wyłączenie Menu ekranowego.
- W chwili zniknięcia Menu ekranowego następuje zapisanie w pamięci wszelkich wprowadzonych zmian. Należy unikać wyłączenia zasilania, kiedy korzysta się z Menu ekranowego.
- Regulacje parametrów H. / V. Position, Clock oraz Phase są zapisywane dla każdego kaktowania sygnałów oddzielnie. Z wyjątkiem tych parametrów, wszystkie pozostałe regulacje posiadają tylko jedno ustawienie, które dotyczy wszystkich wartości taktowania sygnałów.

ZAWARTOŚĆ MENU REGULACJA

Picture Obraz

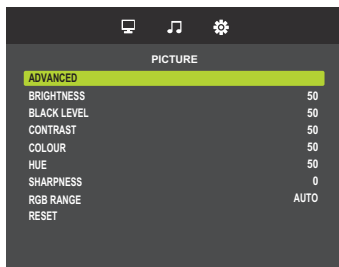

Element regulacji	Problem / Opcja		Przyciski, które należy naciskać		
Advanced Zaawansowane	Picture format Format obrazu Direct	Szeroki	Zawartość w formacie panoramicznym jest rozciągnięta. Niezalecane dla HD lub PC.		
		Powiększenie	Powiększenie obrazu na ekranie z zachowaniem jego oryginalnych proporcji.		
		Normalne	Wyświetl wszystkie obrazy w oryginalnej rozdzielczości.		
		1 do 1	Obraz wyświetlany jest w formacie 1:1.		
	Color temp. Temp. kolorów	3000 K			
		4000 K			
		5000 K			
		6500 K			
		7500 K			
		9300 K			
		10000 K			
		Użytkownik	Czerwony	Zbyt słaby	
	Zielony				
	Niebieski		Zbyt mocny		
	Noise reduction * Redukcja szumów	Wyłącz	Redukcja szumu jest wyłączona.		
		SŁABE	Słaba redukcja szumów spowodowanych przez różnego rodzaju odtwarzacze.		
		ŚREDNIE	Zakłócenia obrazu powodowane przez różne odtwarzacze są redukowane bardziej niż w opcji Słaba.		
		MOCNE	Zakłócenia obrazu powodowane przez różne odtwarzacze są redukowane bardziej niż w opcji Średnia.		
	Dynamic contrast * Dynamiczny kontr.	Włącz	Dynamicznie popraw szczegóły.		
		Wyłącz	Dynamiczny kontr. jest wyłączona.		
Gamma Gamma	Ustawienia Gamma. 2.4 / 2.2 / 2.0 / 1.8				

* Tylko HDMI(Video) sygnał wejściowy.

Picture Obraz

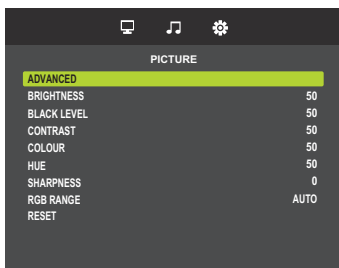

Element regulacji	Problem / Opcja		Przyciski, które należy naciskać
Brightness * ¹ Jasność	Zbyt ciemny obraz Zbyt jasny obraz		
Black level Poziom czerni	Czern jest zbyt ciemna Czern jest zbyt jasna		
Contrast Kontrast	Zbyt mdły obraz Zbyt intensywny obraz		
Colour * ² Kolor	Zbyt słaby Zbyt mocny		
Hue * ² Nasycenie	Fioletowawy Zielonkawy		
Sharpness * ² Ostrość	obraz Zbyt miękki obraz Zbyt ostry		
RGB range * ² RGB range	Auto Automatyczne	Automatyczne ustawienia zakresu kolorów.	
	Full range Pełny range	Pełny zakres kolorów.	
	Limited range Ograniczony range	Ograniczony zakres kolorów.	
Reset Reset	Yes Tak	Przywrócenie fabrycznych ustawień Obraz.	
	No Nie	Powrót do Menu.	

*¹ Dokonaj regulacji parametru Brightness, gdy używasz monitora w ciemnym pomieszczeniu i odcosisz wrażenie, że obraz jest zbyt jasny.

*² Tylko HDMI(Video) sygnał wejściowy.

Sound Dźwięk

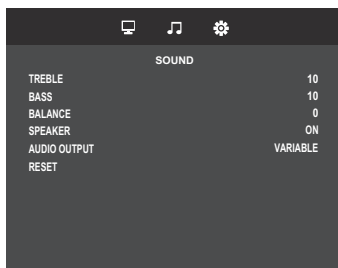

Element regulacji	Problem / Opcja	Przyciski, które należy naciskać
Treble Wysokie	Zbyt mdły obraz	
	Zbyt intensywny obraz	
Bass Niskie	Zbyt mdły obraz	
	Zbyt intensywny obraz	
Balance Balans	Lewy głośnik głośniejszy.	
	Prawy głośnik głośniejszy.	
Speaker Głośniki	Off Wyłącz	Wyłącz wewnętrzny głośnik.
	On Włącz	Włącz wewnętrzny głośnik.
Audio output Wyjście audio	Variable	Regulacja głośności za pomocą VOLUME.
	Fixed	Poprawia dźwięki.
Reset Reset	Yes Tak	Przywrócenie fabrycznych ustawień Dźwięk.
	No Nie	Powrót do Menu.

General settings Ustawienia ogólne

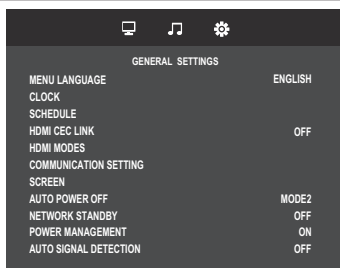





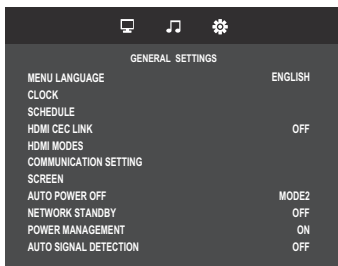

Element regulacji	Problem / Opcja			
Menu Language Język menu	English	Angielski	Nederlands	Holenderski
	Français	Francuski	Русский	Rosyjski
	Italiano	Włoski	Deutsch	Niemiecki
	Español	Hiszpański	日本語	Japoński
Clock Zegar	Ustaw aktualne datę i czas wewnętrznego zegara. INFO Musisz dokonać tych ustawień, jeśli chcesz ustalić Plan.			
Schedule Harmonogram	Harmonogram1 Harmonogram2 Harmonogram3 Harmonogram4 Harmonogram5 Harmonogram6 Harmonogram7	Włącz/ Wyłącz	Włącz Wyłącz	Harmonogram jest wyłączona. Harmonogram jest włączona.
		Na czas	Ustal godziny, o których monitora ma się włączyć.	
	Czasu wyłączenia	Ustal godziny, o których monitora ma się wyłączyć.		
	Tryby powt.	Ustaw cykl. Tylko raz / Co NDZ / Co PN / Co WT / Co ŚR / Co CZW / Co PT / Co SOB		
	Input	Wybierz, które źródło sygnału ma zostać użyte przy następnym uruchomieniu ekranu. HDMI1/HDMI2/HDMI3/D-SUB/USB/AUTO PLAY1/AUTO PLAY2 *		
HDMI CEC link HDMI CEC link	OFF Wyłącz	Wyłącz połączenie zgodnie z HDMI CEC.		
	AUTO	Włącz połączenie zgodnie z HDMI CEC.		
HDMI modes Tryby HDMI	Niedostępne w tym modelu.			
Communication setting Ustawienie komunikacji	RS-232C/ LAN select	RS-232C		
		LAN		

* Zdjęcia lub pliki wideo znajdujące się w pamięci USB mogą być automatycznie odtwarzane przy użyciu ustawienia Harmonogram.

**General settings
Ustawienia ogólne**



Element regulacji	Problem / Opcja	Przyciski, które należy nacisnąć	
Communication setting Ustawienie komunikacji	Wyświetl ustawienia sieci	Zobacz status podłączonej sieci.	
	Network settings Sieć	Wyłącz	Powrót do Menu.
		Włącz	Po nawiązaniu połączenia automatycznie wyświetlane są adres IP, maska podsieci, domyślna bramkabramki, Primary DNS i Secondary DNS.
		Adres IP	Ustal Subnet mask dla monitora.
		Subnet mask	Ustal adres IP dla monitora.
Default gateway	Ustal Default gateway dla monitora.		
Screen Ekran	Auto adjust* ^{1,3} Autodostrojenie	Automatyczna regulacja parametrów H. / V. Position, Clock oraz Phase zegara.	
	Clock* ^{1,2} Zegar	 Obraz zbyt wąski  Obraz zbyt szeroki	
	Phase* ^{1,2} Faza	Służy do korekcji migotania tekstu lub linii	
	H Position* ¹ Pozycja H	 Obraz jest za bardzo na lewo  Obraz jest za bardzo na prawo	
	V Position* ¹ Pozycja V	 Obraz zbyt nisko  Obraz zbyt wysoko	
	Reset Reset	Przywrócenie fabrycznych ustawień Ekran.	

*¹ Tylko VGA sygnał wejściowy.

*² Zapoznaj się z tematem REGULACJA PARAMETRÓW EKRANU na stronie 34.

*³ Aby uzyskać najlepsze rezultaty, regulację Autokonfiguracja należy przeprowadzać korzystając z obrazu kontrolnego regulacji. Zapoznaj się z tematem REGULACJA PARAMETRÓW EKRANU na stronie 34.

General settings Ustawienia ogólne

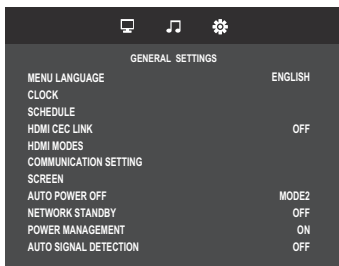

Element regulacji	Problem / Opcja	
Auto power off * Automatyczne wyłączanie zasilania	Ustaw po jakim czasie braku aktywności, monitora ma się sam wyłączać. 180 min	
	TRYB1	AUTO POWER OFF zostanie przymusowo ustawione na "3h". "Network Standby" zostanie przymusowo ustawiony na "OFF"
	TRYB2	Można ustawić opcję "Network Standby".
	INFO	Jeśli w ustalonym czasie naciśnięte zostaną przyciski, zegar zostanie zresetowany. Monitor zostanie wyłączony po upływie ustalonego czasu i przy braku aktywności użytkownika.
Network standby Gotowość sieci	Off Wyłącz	Funkcja sieciowa jest wyłączona w trybu czuwania.
	On Włącz	Funkcja sieciowa jest włączona w trybu czuwania.
Power management Zarządzanie zasilaniem	Off Wyłącz	Zarządzanie zasilaniem jest wyłączona.
	On Włącz	Zarządzanie zasilaniem jest włączona.
Auto signal detection Autowykr. sygn.	Off Wyłącz	Wyłącz Autowykr. sygn..
	On Włącz	Jeśli na standardowym wejściu nie ma sygnału, automatycznie wykrywa wszystkie źródła i automatycznie wybiera dostępny sygnał.

* Tylko dla kierunku UE.

General settings Ustawienia ogólne

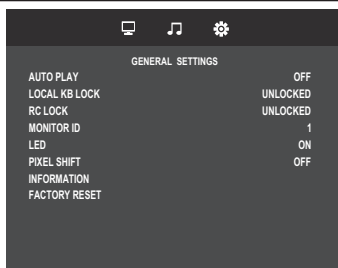

Element regulacji	Problem / Opcja	
Auto play *1 Automatyczne odtwarzanie	Off Wyłącz	Funkcja automatycznego odtwarzania jest wyłączona.
	Photo Zdjęcie	Automatyczne odtwarzanie plików zdjęć z pamięci USB.
	Movie Film	Automatyczne odtwarzanie plików wideo z pamięci USB.
Local KB lock Blokada klawiatury lokalnej	Włącz lub wyłącz obsługę monitora za pomocą przycisków z tyłu obudowy.	
	Unlocked*2 Odblokuj	Włącz obsługę przyciskami.
	Lock all Zablokuj wszystko	Zablokuj obsługę przyciskami.
RC lock Blokada pilota	Włącz lub wyłącz sterowanie pilotem.	
	Unlocked*3 Odblokuj	Włącz obsługę przyciskami.
	Lock all Zablokuj wszystko	Zablokuj obsługę przyciskami.
	Lock except volume Zablokuj wszystko bez głośności	Zablokuj obsługę przyciskami, oprócz przycisków VOL+ i VOL-.
	Lock except power Zamknout vše kromě napájení	Zablokuj obsługę przyciskami, oprócz przycisku POWER.
Monitor ID ID monitora	Ustaw ID monitora. 1 - 255	
LED LED	Off Wyłącz	Dioda świecąca Wskaźnik Zasilania jest wyłączona.
	On Włącz	Dioda świecąca Wskaźnik Zasilania jest włączona.
INFO Diodę Wskaźnik Zasilania należy wyłączyć, jeśli jej światło przeszkadza.		
Pixel shift Pixel shift	Off Wyłącz	Pixel shift jest wyłączona.
	On Włącz	Przesuwaj obraz w ustalonych interwałach(10-900).
	Auto Auto	Automatycznie przesuwaj obraz.
Information Informacja	Wyświetl informacje o ekranie włączając model monitora, numer seryjny i wersję oprogramowania.	
Factory reset Ust. Fabryczne	Yes Tak	Przywracane są ustawienia fabryczne.
	No Nie	Powrót do Menu.

*1 Automatyczne odtwarzanie według harmonogramu działa tylko wtedy, gdy wejście jest ustawione na "USB" i "AUTO PLAY1" i "AUTO PLAY2".

Stan	Po włączeniu monitora	Po włożeniu nośnika	Zgodnie z harmonogramem
Lokalizacja plików docelowych	/autoplay,	/autoplay,	/autoplay, /autoplay1, /autoplay2
Playlist	Nie trzeba tworzyć pliku.	Nie trzeba tworzyć pliku.	Nie trzeba tworzyć pliku.
Obsługiwany pliku	jpg or mp4	jpg or mp4	jpg or mp4
Liczba plików docelowych	Maks. 30 plików	Maks. 30 plików	Maks. 30 plików
Pliki dźwiękowe	Nie obsługiwane	Nie obsługiwane	Nie obsługiwane
Połączenie zdjęcie i film	Nie obsługiwane	Nie obsługiwane	Nie obsługiwane
Reguła nazwy pliku docelowego	przykład) "001.jpg", "002.jpg", "003.jpg"... "030.jpg"	przykład) "001.jpg", "002.jpg", "003.jpg"... "030.jpg"	przykład) "001.jpg", "002.jpg", "003.jpg"... "030.jpg"
Ustawianie funkcji AutoPlay	Wyłącz/Zdjęcie/Film	Wyłącz/Zdjęcie/Film	Wyłącz/Zdjęcie/Film
Repeat	Naprawiono wszystkie	Naprawiono wszystkie	Naprawiono wszystkie
Random	Nieważne	Nieważne	Nieważne
Slideshow Time	Tak samo jak w trybie ManualPlay	Tak samo jak w trybie ManualPlay	Tak samo jak w trybie ManualPlay

*2 Aby odblokować, naciśnij na monitorze przyciski w następującej kolejności +, +, -, -.

*3 Aby odblokować, naciśnij na sterowanie pilotem przyciski w następującej kolejności OPTIONS →

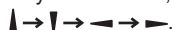





[Odtwarzanie multimedialnych]

Odtwarzanie plików wideo, zdjęć i muzyki możliwe jest:







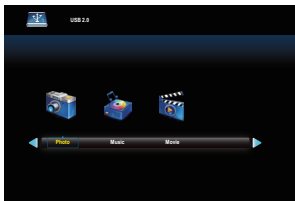

- z nośnika USB podłączonego do monitora.

● Odtwarzanie plików multimedialnych z nośnika USB

Przy pomocy monitor można odtwarzać muzykę, filmy i zdjęcia z nośników USB.

1. Podłącz swój nośnik USB do portu USB ekranu.
2. Naciśnij przycisk  SOURCE, wybierz USB i naciśnij przycisk OK.
3. Wszystkie nadające się do odtworzenia pliki na nośniku USB wykrywane są automatycznie i sortowane według trzech kategorii:  Muzyka,  Film i  Zdjęcia.



4. Naciśnij przycisk  BACK, aby się cofnąć o jeden poziom. Naciśnij przycisk  lub , aby wybrać rodzaj pliku. Naciśnij OK, aby otworzyć playlistę.
5. Zaznacz plik i naciśnij przycisk , aby rozpocząć odtwarzanie.
6. Postępuj zgodnie z instrukcjami na ekranie, aby wybrać odpowiednie opcje.
7. Aby sterować odtwarzaniem, używaj przycisków (, , , , ) .

■ Standardem USB:

2,0

■ Obsługiwany system pliku:

FAT16/32, NTFS

■ Obsługiwany format pliku:



- Music: MP3
- Movie: MP4, TS, MPG/MPEG
- Photo: JPEG

UWAGA

- Producent nie ponosi odpowiedzialności jeśli nośnik USB nie jest obsługiwany i nie może być obciążany odpowiedzialnością za uszkodzenie lub utratę danych z nośnika.
- Nie zapisuj na nośniku USB zbyt dużej ilości danych. W przypadku podłączenia nośnika USB, który pobiera więcej niż 500mA mocy, upewnij się, że jest on podłączony do własnego, zewnętrznego źródła zasilania.

[Opcje odtwarzania]

● Odtwarzanie plików muzycznych

1. Wybierz  Muzykę na ekranie nośnika.
2. Wybierz utwór i naciśnij przycisk .

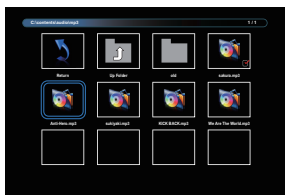



3. Naciśnij przycisk  BACK aby wyświetlić menu odtwarzania.
 - Powrót : Powrót do ekranu wyboru typu nośnika poprzez naciśnięcie przycisku "OK".
 - Up Folder : Przejdź na wyższy poziom, naciskając przycisk "OK".
 - Focused item : Folder: Jeśli naciśniesz przycisk "OK", wejdiesz do folderu.
File: Check mark jest przełączany przez naciśnięcie przycisku "OK".
 - Pozycja zaznaczona : Element znajduje się na liście odtwarzania.
 - Folder : Wyświetlany jest istniejący folder.
 - Plik zdjęcia : Wyświetlany jest obsługiwany plik z rozszerzeniem.
 - ◀ / ▶ : Fokus przesuwają się do lewego lub prawego elementu.
 - ◀◀ / ▶▶ : Szybkie odtwarzanie pliku do tyłu lub do przodu.
 - ■ : Aby zatrzymać muzykę.

■ Ustawienia muzyki

Funkcja	Zawartość	Uwaga
Play	Odtwarzanie bieżącego pliku.	
Pause	Wstrzymanie odtwarzania pliku.	
FB	Szybkie odtwarzanie pliku do tyłu.	FB2X, FB4X, FB8X, FB16X
FF	Szybkie odtwarzanie pliku do przodu.	FF2X, FF4X, FF8X, FF16X
Prev.	Przejdź do poprzedniego pliku.	
Next	Przejdź do następnego pliku.	
Stop	Zatrzymanie odtwarzania pliku i powrót do przeglądarki zdjęć.	
Repeat	RepeatNone: Odtwarzanie plików na liście odtwarzania tylko raz. Repeat1File: Odtwarzanie i powtarzanie bieżącego pliku. RepeatALL: Odtwarzanie i powtarzanie plików z listy odtwarzania.	
Repeat during A-B	Odtwarzanie i powtarzanie z ustawionym interwałem. SetA: Ustawienie interwału punktu początkowego. SetB: Ustawienie interwału punktu końcowego.	
Random Repeat	WI: Odtwarzanie i powtarzanie plików z listy odtwarzania w sposób losowy. Off: Odtwarzanie plików z listy odtwarzania w kolejności.	
Playlist	Show Playlist (Pokaż listę odtwarzania).	
Info.	Pokaż informacje o odtwarzanym pliku OSD.	

INFO

Aby wyświetlić informacje o utworze (na przykład tytuł, wykonawcę, czas trwania), naciśnij przycisk  INFO. Aby ukryć informacje ponownie naciśnij przycisk  INFO. Po naciśnięciu przycisku ► w celu wybrania piosenki, okno menu można zamknąć poprzez naciśnięcie przycisku  INFO. Naciśnięcie przycisku OK spowoduje ponowne wyświetlenie okna menu.

● Odtwarzanie filmów

1. Wybierz  Filmy na ekranie nośnika.
2. Wybierz plik i naciśnij przycisk ►.

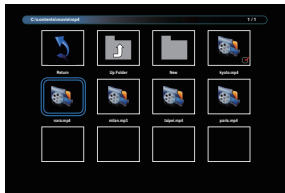



- Powrót : Powrót do ekranu wyboru typu nośnika poprzez naciśnięcie przycisku "OK".
- Up Folder : Przejdź na wyższy poziom, naciskając przycisk "OK".
- Focused item : Folder: Jeśli naciśniesz przycisk "OK", wejdiesz do folderu.
File: Check mark jest przełączany przez naciśnięcie przycisku "OK".
- Pozycja zaznaczona : Element znajduje się na liście odtwarzania.
- Folder : Wyświetlany jest istniejący folder.
- Plik zdjęcia : Wyświetlany jest obsługiwany plik z rozszerzeniem.
- ◀ / ▶ : Fokus przesuwają się do lewego lub prawego elementu.
- ◀◀ / ▶▶ : Szybkie odtwarzanie pliku do tyłu lub do przodu.
- ■ : aby zakończyć odtwarzanie.

■ Film - opcje options

Naciśnij przycisk  INFO w czasie odtwarzania wideo.

Funkcja	Zawartość	Uwaga
Play	Odtwarzanie bieżącego pliku.	
Pause	Wstrzymanie odtwarzania pliku.	
FB	Szybkie odtwarzanie pliku do tyłu.	FB2X, FB4X, FB8X, FB16X, FB32X
FF	Szybkie odtwarzanie pliku do przodu.	FF2X, FF4X, FF8X, FF16X, FF32X
Prev.	Przejdź do poprzedniego pliku.	
Next	Przejdź do następnego pliku.	
Stop	Zatrzymanie odtwarzania pliku i powrót do przeglądarki zdjęć.	
Repeat	RepeatNone: Odtwarzanie plików na liście odtwarzania tylko raz. Repeat1File: Odtwarzanie i powtarzanie bieżącego pliku. RepeatALL: Odtwarzanie i powtarzanie plików z listy odtwarzania.	Ustalono dla Powtórz wszystko z automatycznym odtwarzaniem.
Repeat during A-B	Odtwarzanie i powtarzanie z ustawionym interwałem. SetA: Ustawienie interwału punktu początkowego. SetB: Ustawianie interwału punktu końcowego.	Nie dotyczy przypadku automatycznego odtwarzania.
Random Repeat	Wf: Odtwarzanie i powtarzanie plików z listy odtwarzania w sposób losowy. Off: Odtwarzanie plików z listy odtwarzania w kolejności.	Nie dotyczy przypadku automatycznego odtwarzania.
Playlist	Show Playlist (Pokaż listę odtwarzania).	
Info.	Pokaż informacje o odtwarzanym pliku OSD.	

● Odtwarzanie zdjęć

1. Wybierz  Zdjęcia na ekranie nośnika.
2. Wybierz miniaturę i naciśnij przycisk .

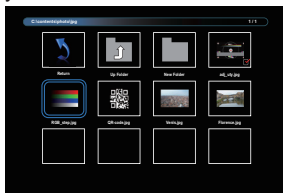

■ Pokaz slajdów

- Powrót : Powrót do ekranu wyboru typu nośnika poprzez naciśnięcie przycisku "OK".
- Up Folder : Przejdź na wyższy poziom, naciskając przycisk "OK".
- Focused item : Folder: Jeśli naciśniesz przycisk "OK", wejdiesz do folderu.
File: Check mark jest przełączany przez naciśnięcie przycisku "OK".
- Pozycja zaznaczona : Element znajduje się na liście odtwarzania.
- Folder : Wyświetlany jest istniejący folder.
- Plik zdjęcia : Wyświetlany jest obsługiwany plik z rozszerzeniem.
- ◀ / ▶ : Ostrość przesuwana się do lewego lub prawego zdjęcia..
- ■ : Zatrzymaj odtwarzany plik i wróć do przeglądarki zdjęć.

■ Ustawienia pokazu slajdów

W czasie pokazu slajdów, naciśnij przycisk  INFO.

Funkcja	Zawartość	Uwaga
Play	Odtwarzanie bieżącego pliku.	
Pause	Wstrzymanie odtwarzania pliku.	
Prev.	Przejdźcie do poprzedniego pliku.	
Next	Przejdźcie do następnego pliku.	
Stop	Zatrzymanie odtwarzania pliku i powrót do przeglądarki zdjęć.	
Repeat	RepeatNone: Odtwarzanie plików na liście odtwarzania tylko raz. Repeat1File: Odtwarzanie i powtarzanie bieżącego pliku. RepeatALL: Odtwarzanie i powtarzanie plików z listy odtwarzania.	Ustalone dla Powtórz wszystko z automatycznym odtwarzaniem.
Random Repeat	W: Odtwarzanie i powtarzanie plików z listy odtwarzania w sposób losowy. Off: Odtwarzanie plików z listy odtwarzania w kolejności.	Nie dotyczy przypadku automatycznego odtwarzania.
Music	Przełączanie muzyki w tle pomiędzy "On" (Wł.) i "Off" (Wył.).	
Slideshow time	Wybierz czas pokazu slajdów.	Możliwy do wyboru zakres: Krótki (5s), Średni (10s), Długi (15s).
Playlist	Show Playlist (Pokaż listę odtwarzania).	
Info.	Pokaż informacje o odtwarzanym pliku OSD.	
Rotate 90 degrees Clockwise	Obróć tymczasowo bieżący plik o 90 stopni zgodnie z ruchem wskazówek zegara.	-Po wykonaniu tej operacji pokaz slajdów zostanie wstrzymany. -Ta operacja ma wpływ tylko na bieżący plik.
Rotate 90 degrees Anti-Clockwise	Obróć tymczasowo bieżący plik o 90 stopni w kierunku przeciwnym do ruchu wskazówek zegara.	-Po wykonaniu tej operacji pokaz slajdów zostanie wstrzymany. -Ta operacja ma wpływ tylko na bieżący plik.
Zoom In	Powiększenie pliku.	-Zmień kolejno na "Zoom 1/4", "Zoom 1/2", "Zoom1", "Zoom2", "Zoom4", "Zoom8". -Po wykonaniu tej operacji pokaz slajdów zostanie wstrzymany.
Zoom Out	Powiększenie pliku.	-Zmień kolejno na "Zoom8", "Zoom4", "Zoom2", "Zoom1", "Zoom 1/2", "Zoom 1/4". -Po wykonaniu tej operacji pokaz slajdów zostanie wstrzymany.
Move View	Wybierz obszar widoku w powiększeniu.	Dostępne z powiększeniem.

REGULACJA PARAMETRÓW EKRANU

Kiedy zostanie wybrany analogowy sygnał wejściowy (Analog input), wykonanie poniższej procedury regulacji obrazu umożliwi uzyskanie żądanej jakości obrazu.

- Regulacje parametrów obrazu przedstawione w tej instrukcji obsługi zapewniają ustawienie położenia oraz zminimalizowanie migotania lub rozmycia obrazu dla konkretnego, używanego komputera.
- Monitor zapewnia uzyskanie najlepszej jakości obrazu przy rozdzielczości 3840 × 2160, lecz nie może zapewnić tego przy rozdzielczościach niższych od 3840 × 2160, ponieważ wtedy następuje automatyczne rozciągnięcie obrazu w celu dopasowania do rozmiarów pełnego ekranu. Podczas normalnego użytkownika monitora zaleca się stosowanie rozdzielczości 3840 × 2160.
- Wyświetlany tekst lub linie będą rozmyte lub niejednakowej grubości, kiedy następuje rozciąganie obrazu ze względu na proces powiększania ekranu.
- Lepiej jest dokonywać regulacji położenia i częstotliwości za pomocą elementów sterujących monitora niż przy użyciu oprogramowania komputera, bądź programów narzędziowych.
- Regulacji należy dokonywać po okresie nagrzewania trwającym przynajmniej trzydzieści minut.
- Po wykonaniu regulacji Auto Adjust może być konieczna dodatkowa regulacja w zależności od ustawień rozdzielczości i taktowania sygnałów.
- Funkcja Auto Adjust może nie działać prawidłowo, kiedy wyświetlany jest inny obraz niż obraz kontrolny regulacji ekranu. W takim przypadku konieczna jest regulacja ręczna.

Istnieją dwie metody regulacji parametrów ekranu. Jedną metodą jest automatyczna regulacja parametrów Position, Pixel Clock i Phase (położenie, częstotliwość taktowania zegara obrazu i faza). Drugą metodą jest ręczne wykonanie każdej z tych regulacji.

Najpierw wykonaj regulację Auto Adjust, kiedy monitor zostanie przyłączony do komputera lub nastąpi zmiana rozdzielczości. Jeśli po wykonaniu regulacji Auto Adjust ekran migocze lub jest rozmyty, konieczne jest wykonanie regulacji ręcznych. Obie te regulacje powinny być wykonywane z wykorzystaniem obrazu kontrolnego regulacji ekranu (Test.bmp), który można uzyskać poprzez witrynę sieci Web firmy Iiyama (<https://iiyama.com> - zakładka Serwis - > Pobierz).

Wykonanie poniższej procedury regulacji obrazu umożliwia uzyskanie żądanej jakości obrazu.

W tej instrukcji obsługi przedstawiono wykonywanie regulacji w środowisku systemu operacyjnego Windows® OS.

- ① Ustaw wyświetlanie obrazu w optymalnej rozdzielczości.
- ② Ustaw obraz Test.bmp (obraz kontrolny regulacji ekranu) jako tło pulpitu.

INFO

- Dowiedz się w odpowiedniej dokumentacji, jak to zrobić.
- W oknie dialogowym ustawiania tła pulpitu wybierz wyświetlanie obrazu na środku.

[Obraz kontrolny regulacji]

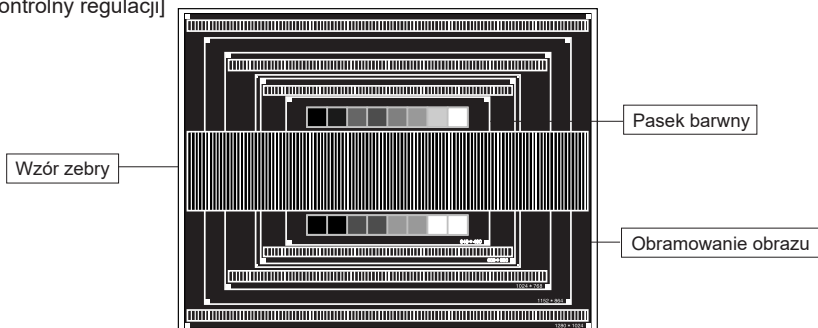

- ③ Dostosuj autokonfigurację. (Autodostrojenie)
- ④ Dokonaj ręcznej regulacji obrazu wykonując poniższą procedurę, kiedy obraz migocze lub jest rozmyty lub obraz nie jest dopasowany do rozmiaru ekranu po wykonaniu regulacji Auto Adjust.
- ⑤ Dokonaj regulacji położenia w pionie (V.Position), tak aby obramowanie obrazu było dopasowane do obszaru wyświetlania.

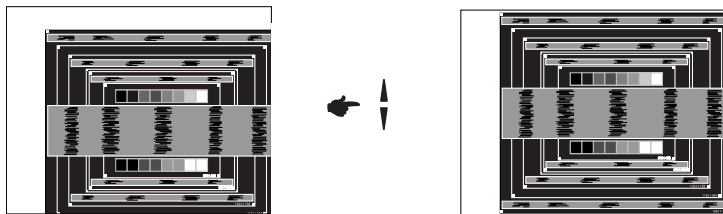

- ⑥ 1) Dokonaj regulacji położenia w poziomie (H.Position), tak aby obramowanie obrazu było dosunięte do lewej krawędzi obszaru wyświetlania.

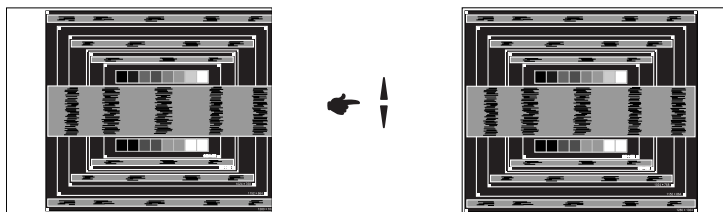

- 2) Rozciągnij obramowanie obrazu z prawej strony w taki sposób, aby dosunąć ją do prawej krawędzi obszaru wyświetlania poprzez regulację częstotliwości taktowania zegara obrazu (Pixel Clock).

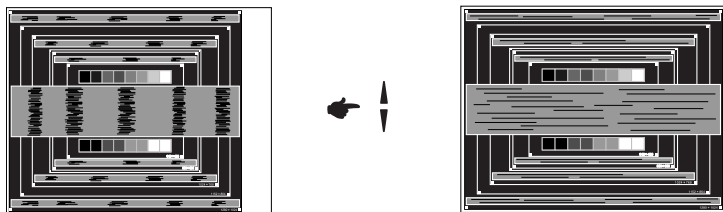

INFO

- Gdy obramowanie z lewej strony obrazu odsunie się od lewej krawędzi obszaru wyświetlania podczas regulacji Pixel Clock, wykonaj czynności regulacyjne 1) i 2).
- Inny sposób wykonania regulacji Pixel Clock polega na skorygowaniu pionowych linii falistych na wzorze zebry obrazu kontrolnego.
- Podczas wykonywania regulacji Pixel Clock, H.Position oraz V.Position może występować migotanie obrazu.
- Jeżeli po wykonaniu regulacji Pixel Clock okaże się, że obramowanie obrazu kontrolnego jest większe lub mniejsze niż obszar wyświetlania danych, powtórz czynności od ③.

- ⑦ Dokonaj regulacji Phase w celu skorygowania poziomych falistych linii, migotania lub rozmycia w obszarze wzoru zębry obrazu kontrolnego.

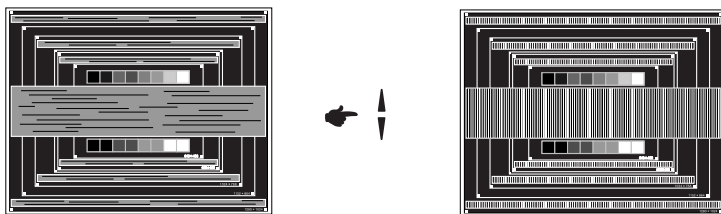

INFO

- Jeżeli na części ekranu nadal występuje silne migotanie lub rozmycie, powtórz czynności ⑥ i ⑦, ponieważ regulacja Pixel Clock może nie być właściwa.
- Dokonaj regulacji H.Position po wykonaniu regulacji Phase, jeśli podczas tej regulacji nastąpiła zmiana położenia w poziomie.

- ⑧ Wykonaj regulację Brightness oraz Color, aby uzyskać żadaną jakość obrazu po wykonaniu regulacji Pixel Clock oraz Phase.

Ustaw z powrotem swoje ulubione tło pulpitu.

FUNKCJA CZUWANIA

Ten produkt posiada funkcję czuwania. Jeżeli ta funkcja jest aktywna, zapewnia automatyczne redukowanie niepotrzebnego zużycia energii przez monitor, kiedy komputer nie jest używany. Monitor przechodzi do trybu czuwania, jak to przedstawiono poniżej. Funkcja czuwania, wraz z wszelkimi ustawieniami zegarów, jest konfigurowana przez system operacyjny. W podręczniku systemu operacyjnego możesz sprawdzić konfigurację czuwania.

■ Tryb czuwania

Kiedy zostaną wyłączone sygnał wideo z komputera, monitor przechodzi do trybu czuwania, który zapewnia obniżenie zużycia energii do poziomu poniżej $0,5W^*$. Ekran staje się ciemny, a wskaźnik zasilania zmienia kolor na czerwony. Po ponownym dotknięciu klawiatury lub myszki następuje wyjście z trybu czuwania i obraz pojawia się po kilku sekundach.

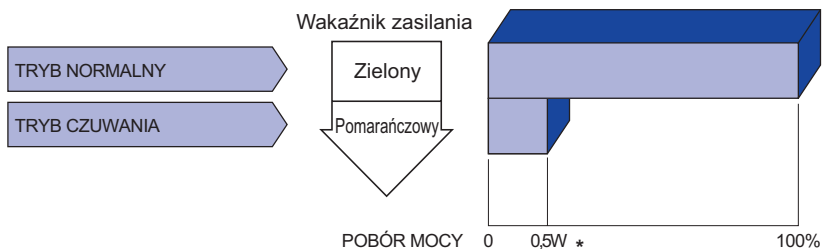

* Gdy urządzenia USB nie są podłączone.

ROZWIĄZYWANIE PROBLEMÓW

Gdy monitor nie działa prawidłowo, wykonaj poniższe czynności w celu znalezienia prawdopodobnego rozwiązania problemu.

1. W zależności od występującego problemu wykonaj regulacje przedstawione w punkcie OBSŁUGA MONITORA. Gdy nie zapewnia to przywrócenia obrazu, przejdź do czynności 2.
2. Jeżeli nie możesz znaleźć stosownej pozycji regulacji w punkcie OBSŁUGA MONITORA lub problem nie ustępuje, wykonaj poniższe czynności kontrolne.
3. W przypadku gdy zetknąłeś się z problemem, który nie został opisany poniżej lub nie możesz skorygować tego problemu, zaprzestań użytkowania monitora i skontaktuj się ze swoim dostawcą lub centrum serwisowym firmy iiyama w celu uzyskania dodatkowej pomocy.

Problem

Sprawdź

- | | |
|---|--|
| ① Obraz nie wyświetla się. | <input type="checkbox"/> Czy kabel zasilania jest prawidłowo umieszczony w gnieździe.
<input type="checkbox"/> Czy zostało włączone zasilanie.
<input type="checkbox"/> Czy w gnieździe prądu przemiennego jest napięcie. - sprawdź przyłączając inne urządzenie.
<input type="checkbox"/> Czy jest aktywny wygaszacz ekranu bez obrazu – dotknij klawiatury lub myszki.
<input type="checkbox"/> Zwiększ kontrast i/lub jasność.
<input type="checkbox"/> Czy komputer jest włączony.
<input type="checkbox"/> Czy został prawidłowo przyłączony kabel sygnałowy.
<input type="checkbox"/> Czy taktowanie sygnałów z komputera jest zgodne z danymi technicznymi monitora.
<input type="checkbox"/> Czy monitor jest w trybie czuwania – dotknij klawiatury lub myszki. |
| ② Brak synchronizacji ekranu. | <input type="checkbox"/> Czy został prawidłowo przyłączony kabel sygnałowy.
<input type="checkbox"/> Czy taktowanie sygnałów z komputera jest zgodne z danymi technicznymi monitora. |
| ③ Obraz nie jest na środku ekranu. | <input type="checkbox"/> Czy taktowanie sygnałów z komputera jest zgodne z danymi technicznymi monitora. |
| ④ Ekran jest zbyt jasny lub zbyt ciemny. | <input type="checkbox"/> Czy poziom sygnału wyjściowego wideo z komputera jest zgodny z danymi technicznymi monitora. |
| ⑤ Drga obraz na ekranie. | <input type="checkbox"/> Czy napięcie prądu elektrycznego jest zgodne z danymi technicznymi monitora.
<input type="checkbox"/> Czy taktowanie sygnałów z komputera jest zgodne z danymi technicznymi monitora. |
| ⑥ Brak dźwięku. | <input type="checkbox"/> Czy włączony jest sprzęt audio (komputer itp.).
<input type="checkbox"/> Czy został prawidłowo przyłączony kabel audio.
<input type="checkbox"/> Czy głośność jest ustawiona.
<input type="checkbox"/> Czy wyciszenie jest wyłączone.
<input type="checkbox"/> Czy poziom sygnału wyjściowego audio ze sprzętu audio jest zgodny z danymi technicznymi monitora. |
| ⑦ Dźwięk jest zbyt głośny lub zbyt cichy. | <input type="checkbox"/> Czy poziom sygnału wyjściowego audio ze sprzętu audio jest zgodny z danymi technicznymi monitora. |
| ⑧ Słychać dziwny szum. | <input type="checkbox"/> Czy został prawidłowo przyłączony kabel audio. |

INFORMACJE NA TEMAT RECYKLINGU

Nie wyrzucaj swego monitora – przyczynisz się do lepszej ochrony środowiska.

Odwiedź naszą witrynę: <https://iiyama.com>, aby uzyskać informacje o recyklingu monitorów.

DODATEK

Specyfikacje i wygląd produktów mogą ulec zmianie bez wcześniejszego zawiadomienia.

DANE TECHNICZNE : ProLite LE3241S-B1

Kategoria	32"	
Panel LCD	Technologia paneli	IPS (In-Plane-Switching)
	Rozmiar	Przekątna: 80 cm / 31,5"
	Wielkość plamki	0,12125mm H × 0,36375mm V
	Jasność	350cd/m ² (Typowy), 220cd/m ² (Domyślne / Oszczędność energii)
	Współczynnik kontrastu	1200 : 1 (Typowy)
	Kąt widzenia	Poziomej: po 89 stopni, pionowej: po 89 stopni (Typowy)
	Czas reakcji	8ms (Typowy: gray - gray)
Liczba wyświetlanych kolorów	Okolo 16,7M	
Częstotliwość synchronizacji	Poziomej: 30,0 - 80,0 kHz, pionowej: 50-75 Hz	
Maksymalna rozdzielczość	1920 × 1080, 2,1 megapikseli	
Złącze sygnału wejściowego	VGA, HDMI×3	
Złącze sygnału wejściowego audio	ø 3,5 mm mini jack (Stereo)	
LAN	RJ45	
Port szeregowy	RS-232C In/Out mini jack	
Sygnał wejściowy synchronizacji	Oddzielne sygnały synchronizacji: TTL, dodatni lub ujemny	
Sygnał wejściowy wizji	Analogowy: 0,7 Vp-p (standardowy), 75Ω, dodatni Cyfrowy: HDMI	
Sygnał wejściowy audio	Maks. 0,5 Vrms	
Złącze IR	IR In/Out	
Złącze USB	USB2,0 (DC5V, 500mA) (USB Media Player)	
Złącze wyjściowe audio	ø 3,5 mm mini jack (Stereo)	
Głośniki	Wewnętrzne: 10W×2 (głośniki stereo)	
Maksymalny rozmiar ekranu	Szer. 698,40 mm × wys. 392,85 mm / szer. 27,5" × 15,5" wys	
Źródło zasilania	Źródło prądu przemiennego o napięciu 100-240 V, 50-60 Hz, 1,2 A	
Zużycie energii*	55W (typowe) Tryb czuwania : maksymalnie 0,5W Tryb wyłączenia: maksymalnie 0,3W	
Wymiary / waga netto	733,0 × 427,5 × 66,5mm / 28,9 × 16,8 × 2,6" (szer. × wys. × głęb.), 5,3kg / 11,7lbs	
Warunki środowiska	Podczas pracy: Temperatura 0 do 40°C / 32 do 104°F Wilgotność 20 do 80% (bez kondensacji pary wodnej) Składowanie: Temperatura -20 do 60°C / 4 to 140°F Wilgotność 10 do 90% (bez kondensacji pary wodnej)	
Certyfikaty	CE, UKCA, EAC, TÜV-Bauart	

INFO * Gdy urządzenia USB nie są podłączone.

DANE TECHNICZNE : ProLite LE4341S-B1

Kategoria		43"
Panel LCD	Technologia paneli	IPS (In-Plane-Switching)
	Rozmiar	Przekątna: 108 cm / 42,5"
	Wielkość plamki	0,16335mm H × 0,49005mm V
	Jasność	350cd/m ² (Typowy), 220cd/m ² (Domyślne / Oszczędność energii)
	Współczynnik kontrastu	1200 : 1 (Typowy)
	Kąt widzenia	Poziomej: po 89 stopni, pionowej: po 89 stopni (Typowy)
	Czas reakcji	8ms (Typowy: gray - gray)
Liczba wyświetlanych kolorów		Okolo 1,07 G
Częstotliwość synchronizacji		Poziomej: 30,0 - 80,0 kHz, pionowej: 50 - 75 Hz
Maksymalna rozdzielczość		1920 × 1080, 2,1 megapikseli
Złącze sygnału wejściowego		VGA, HDMI×3
Złącze sygnału wejściowego audio		ø 3,5 mm mini jack (Stereo)
LAN		RJ45
Port szeregowy		RS-232C In/Out mini jack
Sygnał wejściowy synchronizacji		Oddzielne sygnały synchronizacji: TTL, dodatni lub ujemny
Sygnał wejściowy wizji		Analogowy: 0,7 Vp-p (standardowy), 75Ω, dodatni Cyfrowy: HDMI
Sygnał wejściowy audio		Maks. 0,5 Vrms
Złącze IR		IR In/Out
Złącze USB		USB2,0 (DC5V, 500mA) (USB Media Player)
Złącze wyjściowe audio		ø 3,5 mm mini jack (Stereo)
Głośniki		Wewnętrzne: 10W×2 (głośniki stereo)
Maksymalny rozmiar ekranu		Szer. 940,896 mm × wys. 529,254 mm / szer. 37,0" × 20,8" wys
Źródło zasilania		Źródło prądu przemiennego o napięciu 100-240 V, 50-60 Hz, 1,8 A
Zużycie energii*		77W (typowe) Tryb czuwania : maksymalnie 0,5W Tryb wyłączenia: maksymalnie 0,3W
Wymiary / waga netto		972,0 × 560,0 × 67,5mm / 38,3 × 22,0 × 2,7" (szer. × wys. × głęb.), 8,8kg / 19,4lbs
Warunki środowiska		Podczas pracy: Temperatura 0 do 40°C / 32 do 104°F Wilgotność 20 do 80% (bez kondensacji pary wodnej) Składowanie: Temperatura -20 do 60°C / 4 to 140°F Wilgotność 10 do 90% (bez kondensacji pary wodnej)
Certyfikaty		CE, UKCA, EAC, TÜV-Bauart

INFO

* Gdy urządzenia USB nie są podłączone.

WYMIARY : ProLite LE3241S

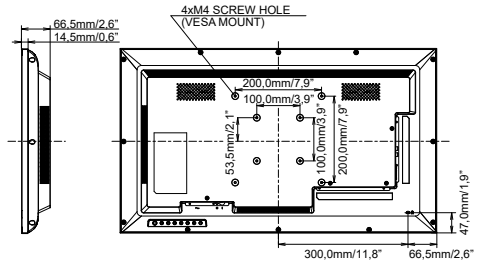
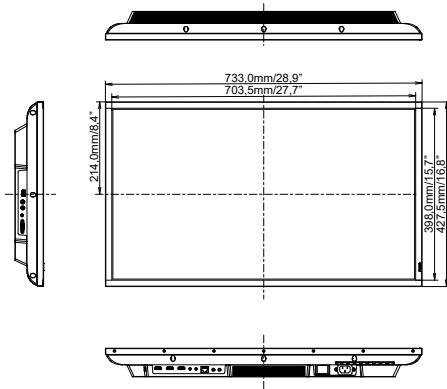

WYMIARY : ProLite LE4341S

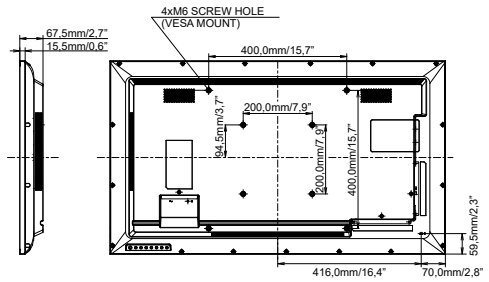
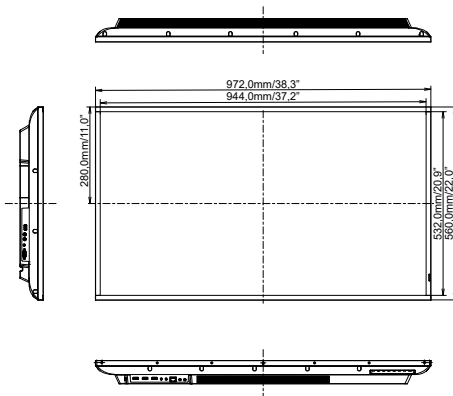

SYNCHRONIZACJA

Timing			fH(kHz)	fV(Hz)	Dot clock (MHz)	VGA	HDMI1	HDMI2	HDMI3
VESA	VGA 640×480	60Hz	31,469	59,940	25,175	○	○	○	○
		75Hz	37,861	75,000	31,500	○	○	○	○
	SVGA 800×600	60Hz	37,879	60,317	40,000	○	○	○	○
	XGA 1024×768	60Hz	48,363	60,004	65,000	○	○	○	○
	WXGA 1280×720	60Hz	44,772	59,855	74,500	○	○	○	○
	SXGA 1280×1024	60Hz	63,981	60,020	108,000	○	○	○	○
	WXGA 1360×768	60Hz	47,712	60,015	85,500		○	○	○
	UXGA 1680×1050	60Hz	65,290	59,954	146,250	○	○	○	○
	FHD 1920×1080	60Hz	67,500	60,000	148,500	○	○	○	○
WXGA+ 1440×900	60Hz	55,935	59,887	106,500		○	○	○	
IBM	720×400		31,467	70,080	28,320	○	○	○	○
MAC	640×480		35,000	66,667	30,240	○	○	○	○
	832×624		49,725	74,500	57,283	○	○	○	○
	1152×870		68,681	75,062	100,000	○	○	○	○
SD	480i	60Hz	15,734	59,940	27,000		○	○	○
	576i	50Hz	15,625	50,000	13,500		○	○	○
	480p	60Hz	31,469	59,940	27,000		○	○	○
	576p	50Hz	31,250	50,000	27,000		○	○	○
HD	720p	50Hz	37,500	50,000	27,000		○	○	○
		60Hz	45,000	60,000	74,250		○	○	○
	1080i	50Hz	28,125	50,000	74,250		○	○	○
		60Hz	33,716	60,000	74,250		○	○	○
	1080p	50Hz	56,250	50,000	148,500		○	○	○
		60Hz	67,500	60,000	148,500		○	○	○

* ○ oznacza obsługę synchronizacji.