

# EPSON

ET-2860 Series L3270 Series ET-2810 Series L3250 Series

## Przewodnik użytkownika

**Drukowanie**

**Kopiowanie**

**Skanowanie**

**Konserwacja drukarki**

**Rozwiązywanie problemów**

## **Spis treści**

### **Przewodnik po tym podręczniku**

Wprowadzenie do podręczników. . . . .	6
Wyszukiwanie informacji. . . . .	6
Drukowanie tylko potrzebnych stron. . . . .	7
Informacje o podręczniku. . . . .	7
Oznaczenia i symbole. . . . .	7
Uwagi dotyczące zrzutów ekranowych i ilustracji. . . . .	8
Odniesienia do systemów operacyjnych. . . . .	8
Znaki towarowe. . . . .	9
Prawa autorskie. . . . .	9

### **Ważne instrukcje**

Instrukcje dotyczące bezpieczeństwa. . . . .	12
Instrukcje bezpieczeństwa dotyczące tuszu. . . . .	12
Zalecenia i ostrzeżenia dotyczące drukarki. . . . .	13
Zalecenia i ostrzeżenia dotyczące konfigurowania drukarki. . . . .	13
Zalecenia i ostrzeżenia dotyczące użytkowania drukarki. . . . .	13
Zalecenia i ostrzeżenia dotyczące używania drukarki z połączeniem bezprzewodowym. . . . .	14
Zalecenia i ostrzeżenia dotyczące transportu lub przechowywania drukarki. . . . .	14
Uwagi dotyczące hasła administratora. . . . .	14
Domyślna wartość hasła administratora. . . . .	14
Zmiana hasła administratora. . . . .	15
Operacje wymagające wprowadzenia hasła administratora. . . . .	15
Inicjowanie hasła administratora. . . . .	15
Ochrona informacji osobistych. . . . .	16

### **Nazwy i funkcje części**

Nazwy i funkcje części. . . . .	18
---------------------------------	----

### **Przewodnik po panelu sterowania**

Przyciski i funkcje. . . . .	21
Sprawdzenie kontrolki i stanu drukarki. . . . .	22

### **Ładowanie papieru**

Środki ostrożności dotyczące postępowania z papierem. . . . .	26
Lista rodzajów papieru. . . . .	26

Ładowanie papieru do tylnego podajnika papieru. . . . .	27
Ładowanie kopert do tylnego podajnika papieru. . . . .	29
Ładowanie różnych rodzajów papieru. . . . .	30
Ładowanie papieru dziurkowanego. . . . .	30
Ładowanie długiego papieru. . . . .	31

### **Umieszczanie oryginałów**

Umieszczanie oryginałów na Szyby skanera. . . . .	33
---	----

### **Drukowanie**

Drukowanie dokumentów. . . . .	36
Drukowanie z komputera — Windows. . . . .	36
Drukowanie z komputera — Mac OS. . . . .	54
Drukowanie dokumentów z urządzeń inteligentnych (iOS). . . . .	59
Drukowanie dokumentów z urządzeń inteligentnych (Android). . . . .	60
Drukowanie na kopertach. . . . .	61
Drukowanie na kopertach z komputera (Windows). . . . .	61
Drukowanie na kopertach z komputera (Mac OS). . . . .	61
Drukowanie stron internetowych. . . . .	61
Drukowanie stron internetowych z komputera. . . . .	61
Drukowanie stron internetowych z urządzeń inteligentnych. . . . .	62
Drukowanie z wykorzystaniem usługi chmury. . . . .	62

### **Kopiowanie**

Podstawy kopiowania. . . . .	65
Wykonywanie wielu kopii. . . . .	65

### **Skanowanie**

Podstawowe informacje o skanowaniu. . . . .	67
Co oznacza termin „skanowanie”? . . . . .	67
Zastosowania skanowania. . . . .	67
Dostępne sposoby skanowania. . . . .	67
Zalecane formaty plików przeznaczone do żądanego celu. . . . .	68
Zalecane rozdzielczości przeznaczone do żądanego celu. . . . .	69
Skanowanie oryginałów do komputera. . . . .	69
Skanowanie z poziomego panelu sterowania. . . . .	69
Skanowanie z poziomego komputera. . . . .	70

Skanowanie oryginałów do urządzenia inteligentnego. . . . .	71
Skanowanie zaawansowane. . . . .	71
Równoczesne skanowanie wielu zdjęć. . . . .	71

## **Konserwacja drukarki**

Sprawdzanie poziomów tuszu. . . . .	74
Poprawa jakości drukowania, kopiowania i skanowania. . . . .	74
Sprawdzanie i czyszczenie głowicy drukującej. . . . .	74
Uruchamianie funkcji Czyszczenie zaawansowane. . . . .	76
Zapobieganie zatykaniu dysz. . . . .	77
Wyrównywanie głowicy drukującej. . . . .	78
Czyszczenie ścieżki papieru z tuszu. . . . .	78
Czyszczenie Szyby skanera. . . . .	79
Czyszczenie drukarki. . . . .	80
Czyszczenie rozlanego tuszu. . . . .	80
Sprawdzanie łącznej liczby stron podanych przez drukarkę. . . . .	80
Oszczędzanie energii. . . . .	81
Oszczędzanie energii — Windows. . . . .	81
Oszczędzanie energii — Mac OS. . . . .	81
Osobne instalowanie lub odinstalowywanie aplikacji. . . . .	82
Osobne instalowanie aplikacji. . . . .	82
Dodawanie drukarki (wyłącznie w systemie Mac OS). . . . .	85
Odinstalowywanie aplikacji. . . . .	85
Aktualizacja aplikacji i oprogramowania układowego. . . . .	87
Transport i przechowywanie drukarki. . . . .	87

## **Rozwiązywanie problemów**

Drukarka działa niezgodnie z oczekiwaniami. . . . .	92
Nie można włączyć ani wyłączyć drukarki. . . . .	92
Zasilanie wyłącza się automatycznie. . . . .	92
Papier nie jest podawany poprawnie. . . . .	93
Nie można drukować. . . . .	95
Nie można rozpocząć skanowania. . . . .	112
Drukarka nie działa zgodnie z oczekiwaniami. . . . .	121
Sprawdzenie kontrolek i stanu drukarki. . . . .	123
Zacięcia papieru. . . . .	125
Wyjmowanie zaciętego papieru. . . . .	125
Zapobieganie zacięciom papieru. . . . .	128
Czas na uzupełnianie tuszu. . . . .	129
Środki ostrożności w postępowaniu z butelkami z tuszem. . . . .	129

Uzupełnianie tuszu w pojemnikach. . . . .	130
Jakość drukowania, kopiowania i skanowania jest niska. . . . .	134
Słaba jakość wydruku. . . . .	134
Jakość kopii jest niska. . . . .	142
Problemy z zeskanowanym obrazem. . . . .	148
Nie można rozwiązać problemu. . . . .	150
Nie można rozwiązać problemów związanych z drukowaniem lub kopiowaniem. . . . .	150

## **Dodawanie lub wymienianie komputera lub urządzeń**

Nawiązywanie połączenia z drukarką połączoną z siecią. . . . .	153
Korzystanie z drukarki sieciowej z drugiego komputera. . . . .	153
Korzystanie z drukarki sieciowej z urządzenia inteligentnego. . . . .	154
Ponowna konfiguracja połączenia sieciowego. . . . .	154
Podczas zmiany routera bezprzewodowego. . . . .	154
Podczas zmiany komputera. . . . .	155
Zmiana metody połączenia z komputerem. . . . .	155
Wprowadzanie ustawień Wi-Fi z poziomu panelu sterowania. . . . .	156
Nawiązywanie bezpośredniego połączenia między urządzeniem inteligentnym a drukarką (Wi-Fi Direct). . . . .	159
Informacje o funkcji Wi-Fi Direct. . . . .	159
Łączenie z urządzeniami z użyciem Wi-Fi Direct. . . . .	159
Sprawdzanie stanu połączenia sieciowego. . . . .	160
Sprawdzanie statusu sieci przy pomocy lampki sieci. . . . .	161
Drukowanie raportu połączenia sieciowego. . . . .	161
Drukowanie arkusza stanu sieci. . . . .	167
Sprawdzanie stanu sieci komputera (tylko Windows). . . . .	167

## **Informacje o produkcji**

Informacje o papierze. . . . .	170
Dostępne papiery i pojemności. . . . .	170
Niedostępne rodzaje papieru. . . . .	172
Informacje o materiałach eksploatacyjnych. . . . .	173
Kody butelek z tuszem. . . . .	173
Informacje dotyczące oprogramowania. . . . .	174
Oprogramowanie do drukowania. . . . .	174
Oprogramowanie do skanowania. . . . .	178
Oprogramowanie do tworzenia pakietów. . . . .	178

---

Oprogramowanie do konfigurowania ustawień. . . . .	179
Oprogramowanie do aktualizowania. . . . .	181
Dane techniczne produktu. . . . .	182
Dane techniczne drukarki. . . . .	182
Dane techniczne skanera. . . . .	183
Dane techniczne interfejsu. . . . .	183
Dane techniczne sieci. . . . .	184
Wymiary. . . . .	185
Parametry elektryczne. . . . .	185
Dane techniczne dotyczące środowiska pracy. . . . .	186
Wymagania systemowe. . . . .	186
Informacje prawne. . . . .	187
Standardy i normy. . . . .	187
Ograniczenia dotyczące kopiowania. . . . .	187

### ***Gdzie uzyskać pomoc***

Witryna pomocy technicznej w sieci Web. . . . .	190
Kontakt z działem pomocy technicznej firmy Epson. . . . .	190
Przed skontaktowaniem się z firmą Epson. . . . .	190
Pomoc dla użytkowników w Europie. . . . .	190
Pomoc dla użytkowników na Tajwanie. . . . .	191
Pomoc dla użytkowników w Australii. . . . .	191
Pomoc dla użytkowników w Nowej Zelandii. . . . .	192
Pomoc dla użytkowników w Singapurze. . . . .	192
Pomoc dla użytkowników w Tajlandii. . . . .	193
Pomoc dla użytkowników w Wietnamie. . . . .	193
Pomoc dla użytkowników w Indonezji. . . . .	193
Pomoc dla użytkowników w Hongkongu. . . . .	194
Pomoc dla użytkowników w Malezji. . . . .	194
Pomoc dla użytkowników w Indiach. . . . .	195
Pomoc dla użytkowników na Filipinach. . . . .	195

---

# Przewodnik po tym podręczniku

Wprowadzenie do podręczników. . . . .	6
Wyszukiwanie informacji. . . . .	6
Drukowanie tylko potrzebnych stron. . . . .	7
Informacje o podręczniku. . . . .	7
Znaki towarowe. . . . .	9
Prawa autorskie. . . . .	9

## Wprowadzenie do podręczników

Z drukarką Epson są dostarczane następujące podręczniki. Poza tymi podręcznikami dostępna jest również pomoc znajdująca się w różnych aplikacjach Epson.

- Ważne instrukcje bezpieczeństwa (podręcznik papierowy)  
Udostępnia instrukcje bezpiecznej obsługi tej drukarki.
- Rozpocznij tutaj (podręcznik papierowy)  
Udostępnia informacje o ustawieniach drukarki i instalacji oprogramowania.
- Przewodnik użytkownika (podręcznik elektroniczny)  
Niniejszy podręcznik. Ten podręcznik jest dostępny w wersji PDF i w wersji Internetowej. Zawiera ogólne informacje i instrukcje dotyczące używania drukarki, ustawień sieciowych podczas korzystania z drukarki w sieci oraz rozwiązywania problemów.

Najnowsze wersje wyżej wymienionych podręczników można uzyskać w opisany dalej sposób.

- Podręcznik papierowy  
Odwiedź stronę internetową pomocy technicznej Epson Europe, pod adresem <http://www.epson.eu/support> lub ogólnosiwiatową stronę internetową pomocy technicznej Epson pod adresem <http://support.epson.net/>.
- Podręcznik elektroniczny  
Aby przeglądać podręcznik internetowy, odwiedź następującą stronę internetową, wprowadź nazwę produktu, a następnie przejdź do **Pomoc techniczna**.  
<http://epson.sn>

## Wyszukiwanie informacji

Podręcznik w formacie PDF pozwala na wyszukiwanie informacji według słowa kluczowego. Zakładki umożliwiają przechodzenie bezpośrednio do konkretnych rozdziałów. W tym rozdziale wyjaśniono sposób korzystania z podręcznika w formacie PDF, który został otwarty w programie Adobe Acrobat Reader DC na komputerze.

### Wyszukiwanie według słowa kluczowego

Kliknij **Edytuj > Wyszukiwanie zaawansowane**. W okienku wyszukiwania wprowadź słowo kluczowe (tekst) dla szukanych informacji, a następnie kliknij **Szukaj**. Wyniki są wyświetlane w formie listy. Żeby przejść na daną stronę, kliknij jeden z wyświetlonych wyników.

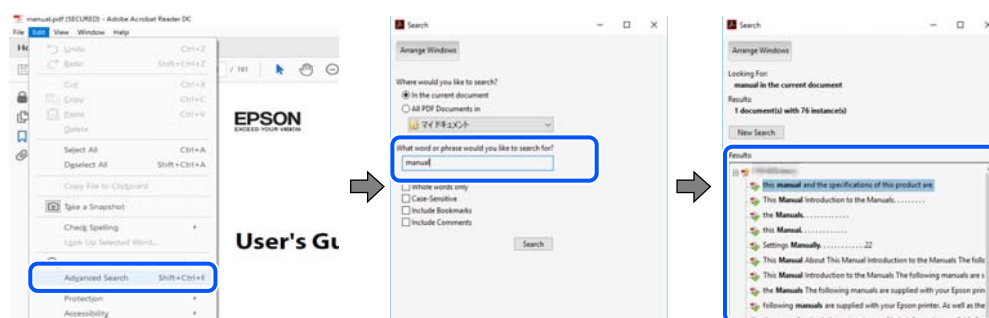

### Przechodzenie bezpośrednio z zakładek

Kliknij tytuł, żeby przejść na daną stronę. Kliknij + lub >, żeby wyświetlić tytuły niższego poziomu danej części. Żeby powrócić na poprzednią stronę, na klawiaturze wykonaj następujące czynności.

- Windows: przytrzymaj klawisz **Alt**, a następnie naciśnij klawisz ←.
- Mac OS: przytrzymaj klawisz **Command**, a następnie naciśnij klawisz ←.



## Drukowanie tylko potrzebnych stron

Możesz również wydzielić i wydrukować tylko potrzebne strony. Kliknij **Drukuj** w menu **Plik**, a następnie określ strony do wydrukowania w opcji **Strony** w **Strony do drukowania**.

- Żeby określić zakres kolejnych stron, wprowadź myślnik między stroną początkową a końcową.  
Przykład: 20-25
- Żeby określić strony nie po kolei, rozdziel je przecinkami.  
Przykład: 5, 10, 15



## Informacje o podręczniku

W tym rozdziale opisano znaczenie znaków i symboli, uwagi dotyczące opisów oraz odniesienia do systemu operacyjnego używane w tym podręczniku.

### Oznaczenia i symbole



**Przeostroga:**

*Instrukcje, które muszą być uważnie przestrzegane, aby uniknąć uszkodzeń ciała.*



**Ważne:**

*Instrukcje, które muszą być przestrzegane, aby zapobiec uszkodzeniu sprzętu.*

**Uwaga:**

Zawiera informacje uzupełniające i pomocnicze.

**Powiązane informacje**

➔ Łączy do powiązanych rozdziałów.

## Uwagi dotyczące zrzutów ekranowych i ilustracji

- Zrzuty ekranowe sterownika drukarki pochodzą z systemu Windows 10 lub macOS High Sierra. Materiały prezentowane na tych ekranach różnią się w zależności od modelu i sytuacji.
- Ilustracje prezentowane w tym podręczniku są wyłącznie przykładowe. Mogą co prawda występować niewielkie różnice w zależności od konkretnego modelu, jednak zasada obsługi pozostaje taka sama.

## Odniesienia do systemów operacyjnych

### Windows

W tym podręczniku takie określenia jak „Windows 10”, „Windows 8.1”, „Windows 8”, „Windows 7”, „Windows Vista”, „Windows XP”, „Windows Server 2019”, „Windows Server 2016”, „Windows Server 2012 R2”, „Windows Server 2012”, „Windows Server 2008 R2”, „Windows Server 2008”, „Windows Server 2003 R2” i „Windows Server 2003” odnoszą się do następujących systemów operacyjnych. Oprócz tego określenie „Windows” stosowane jest w odniesieniu do wszystkich wersji.

- System operacyjny Microsoft® Windows® 10
- System operacyjny Microsoft® Windows® 8.1
- System operacyjny Microsoft® Windows® 8
- System operacyjny Microsoft® Windows® 7
- System operacyjny Microsoft® Windows Vista®
- System operacyjny Microsoft® Windows® XP
- System operacyjny Microsoft® Windows® XP Professional x64 Edition
- System operacyjny Microsoft® Windows Server® 2019
- System operacyjny Microsoft® Windows Server® 2016
- System operacyjny Microsoft® Windows Server® 2012 R2
- System operacyjny Microsoft® Windows Server® 2012
- System operacyjny Microsoft® Windows Server® 2008 R2
- System operacyjny Microsoft® Windows Server® 2008
- System operacyjny Microsoft® Windows Server® 2003 R2
- System operacyjny Microsoft® Windows Server® 2003

### Mac OS

W tym podręczniku takie określenia jak „Mac OS” stosowane są w odniesieniu do systemów Mac OS X v10.6.8 lub nowszych.



## Znaki towarowe

- Epson Scan 2 software is based in part on the work of the Independent JPEG Group.
- libtiff
  - Copyright © 1988-1997 Sam Leffler
  - Copyright © 1991-1997 Silicon Graphics, Inc.
  - Permission to use, copy, modify, distribute, and sell this software and its documentation for any purpose is hereby granted without fee, provided that (i) the above copyright notices and this permission notice appear in all copies of the software and related documentation, and (ii) the names of Sam Leffler and Silicon Graphics may not be used in any advertising or publicity relating to the software without the specific, prior written permission of Sam Leffler and Silicon Graphics.
  - THE SOFTWARE IS PROVIDED "AS-IS" AND WITHOUT WARRANTY OF ANY KIND, EXPRESS, IMPLIED OR OTHERWISE, INCLUDING WITHOUT LIMITATION, ANY WARRANTY OF MERCHANTABILITY OR FITNESS FOR A PARTICULAR PURPOSE.
  - IN NO EVENT SHALL SAM LEFFLER OR SILICON GRAPHICS BE LIABLE FOR ANY SPECIAL, INCIDENTAL, INDIRECT OR CONSEQUENTIAL DAMAGES OF ANY KIND, OR ANY DAMAGES WHATSOEVER RESULTING FROM LOSS OF USE, DATA OR PROFITS, WHETHER OR NOT ADVISED OF THE POSSIBILITY OF DAMAGE, AND ON ANY THEORY OF LIABILITY, ARISING OUT OF OR IN CONNECTION WITH THE USE OR PERFORMANCE OF THIS SOFTWARE.
- QR Code is a registered trademark of DENSO WAVE INCORPORATED in Japan and other countries.
- Microsoft<sup>®</sup>, Windows<sup>®</sup>, Windows Server<sup>®</sup>, and Windows Vista<sup>®</sup> are registered trademarks of Microsoft Corporation.
- Apple, Mac, macOS, OS X, Bonjour, ColorSync, Safari, iPad, iPhone, iPod touch, and iTunes are trademarks of Apple Inc., registered in the U.S. and other countries.
- Chrome, Google Play, and Android are trademarks of Google LLC.
- Adobe, Acrobat, and Reader are either registered trademarks or trademarks of Adobe in the United States and/or other countries.
- Firefox is a trademark of the Mozilla Foundation in the U.S. and other countries.
- Uwaga ogólna: inne nazwy produktów użyte w niniejszym dokumencie służą wyłącznie celom identyfikacyjnym i mogą być znakami towarowymi należącymi do ich właścicieli. Firma Epson nie rości sobie żadnych praw do tych znaków.

---

## Prawa autorskie

Żadnej części tej publikacji nie można powielać, przechowywać w systemach wyszukiwania ani przysyłać w jakiegokolwiek formie lub w jakikolwiek sposób elektronicznie, mechanicznie, przez fotokopiowanie, nagrywanie lub inny sposób bez uprzedniej pisemnej zgody firmy Seiko Epson Corporation. Nie przewiduje się odpowiedzialności z tytułu naruszenia praw patentowych w związku z wykorzystaniem informacji zawartych w niniejszym dokumencie. Firma nie przyjmuje też odpowiedzialności za szkody wynikające z użycia informacji zawartych w niniejszym dokumencie. Informacje w tej publikacji są przeznaczone wyłącznie do użycia wraz z produktami firmy Epson. Firma Epson nie ponosi odpowiedzialności za użycie tych informacji względem innych produktów.

Firma Seiko Epson Corporation ani jej podmioty powiązane nie ponoszą odpowiedzialności wobec kupującego lub podmiotów trzecich z tytułu szkód, strat, kosztów lub wydatków poniesionych przez kupującego lub podmioty trzecie w wyniku wypadku, niewłaściwego użycia lub nadużycia tego produktu lub niezatwierdzonych modyfikacji,

napraw lub zmian tego produktu lub (wykluczając Stany Zjednoczone) nieprzestrzegania instrukcji obsługi i konserwacji firmy Seiko Epson Corporation.

Firma Seiko Epson Corporation i jej podmioty powiązane nie ponoszą odpowiedzialności za jakiegokolwiek szkody lub problemy wynikające z użycia wyposażenia opcjonalnego lub materiałów eksploatacyjnych innych niż te oznaczone jako oryginalne produkty firmy Epson lub produkty dopuszczone przez firmę Seiko Epson Corporation.

Firma Seiko Epson Corporation nie ponosi odpowiedzialności za jakiegokolwiek szkody spowodowane zakłóceniami elektromagnetycznymi, które wynikają z użycia kabli interfejsu innych niż te oznaczone jako produkty dopuszczone przez firmę Seiko Epson Corporation.

© 2023 Seiko Epson Corporation

Zawartość tej instrukcji obsługi i dane techniczne tego produktu mogą zostać zmienione bez uprzedniego powiadomienia.

---

# Ważne instrukcje

Instrukcje dotyczące bezpieczeństwa. . . . .	12
Zalecenia i ostrzeżenia dotyczące drukarki. . . . .	13
Uwagi dotyczące hasła administratora. . . . .	14
Ochrona informacji osobistych. . . . .	16

## Instrukcje dotyczące bezpieczeństwa

Należy zapoznać się z poniższymi instrukcjami i stosować się do nich w celu zapewnienia bezpieczeństwa podczas użytkowania drukarki. Podręcznik ten należy zachować do użycia w przyszłości. Ponadto należy stosować się do wszelkich ostrzeżeń i instrukcji umieszczonych na drukarce.

- Niektóre symbole użyte w drukarce mają na celu zapewnienie bezpieczeństwa i umożliwienie prawidłowego użytkowania drukarki. Odwiedź poniższą stronę internetową w celu poznania znaczeń tych symboli.  
<http://support.epson.net/symbols>
- Należy używać wyłącznie przewodu zasilania dostarczonego z drukarką. Nie wolno używać przewodów od innych urządzeń. Korzystanie z przewodów zasilania od innych urządzeń lub podłączanie przewodu zasilania dostarczonego z drukarką do innych urządzeń może spowodować pożar lub porażenie prądem elektrycznym.
- Należy używać tylko przewodu zasilania prądem zmiennym zgodnego z odpowiednią lokalną normą bezpieczeństwa.
- Nigdy nie należy rozbierać, modyfikować ani naprawiać przewodu zasilania, wtyczki, modułu drukarki, modułu skanera lub urządzeń opcjonalnych za wyjątkiem przypadków opisanych w podręcznikach drukarki.
- W poniższych sytuacjach należy odłączyć drukarkę od zasilania i skontaktować się z wykwalifikowanym personelem serwisowym:  
Przewód zasilania lub jego wtyczka są uszkodzone, do drukarki dostał się płyn, drukarka została upuszczona lub jej obudowa została uszkodzona, drukarka nie działa prawidłowo lub zaobserwowano wyraźne zmiany w jej wydajności. Nie należy regulować elementów sterowania, które nie zostały opisane w instrukcji obsługi.
- Drukarkę należy umieścić blisko ściennego gniazda zasilania, z którego można łatwo wyjąć wtyczkę.
- Nie należy umieszczać lub przechowywać drukarki poza pomieszczeniami, w miejscu o dużym zapyleniu, w pobliżu wody, źródeł ciepła lub w miejscach, w których występują drgania, wibracje, wysoka temperatura i wilgotność.
- Nie należy wylewać płynów na drukarki ani obsługiwać jej mokrymi dłońmi.
- Drukarkę należy trzymać w odległości przynajmniej 22 cm od rozruszników serca. Fale radiowe generowane przez drukarkę mogą negatywnie wpłynąć na pracę rozruszników serca.

## Instrukcje bezpieczeństwa dotyczące tuszu

- Należy zachować ostrożność, aby nie dotykać tuszu podczas obsługi pojemników z tuszem, zatyczek pojemników z tuszem, otwartych butelek z tuszem lub nakrętek butelek z tuszem.
  - W przypadku kontaktu tuszu ze skórą należy to miejsce dokładnie umyć mydłem i spłukać wodą.
  - W przypadku dostania się tuszu do oczu należy natychmiast przemyć je wodą. Jeżeli po przemyciu oczu występują dolegliwości lub problemy ze wzrokiem, należy natychmiast skontaktować się z lekarzem.
  - W przypadku dostania się tuszu do ust należy natychmiast skontaktować się z lekarzem.
- Nie potrząsać butelką z tuszem zbyt mocno ani nie narażać jej na silne wstrząsy, ponieważ może to spowodować wyciek tuszu.
- Butelki z tuszem przechowywać w miejscu niedostępnym dla dzieci. Nie wolno pozwolić dzieciom na picie z butelek z tuszem.

## Zalecenia i ostrzeżenia dotyczące drukarki



Aby zapobiec uszkodzeniom drukarki i mienia, należy się zapoznać z tymi instrukcjami i się do nich stosować. Podręcznik ten należy zachować do użycia w przyszłości.

### Zalecenia i ostrzeżenia dotyczące konfigurowania drukarki

- Nie należy blokować ani zakrywać wlotów i otworów drukarki.
- Należy używać wyłącznie źródła zasilania wskazanego na etykiecie drukarki.
- Należy unikać stosowania gniazd znajdujących się w obwodach, do których podłączone są fotokopiarki lub regularnie włączające i wyłączające się systemy wentylacyjne.
- Należy unikać gniazd elektrycznych kontrolowanych za pomocą wyłączników ściennych lub automatycznych wyłączników czasowych.
- Cały system komputerowy należy umieścić z dala od potencjalnych źródeł zakłóceń elektromagnetycznych, takich jak głośniki lub urządzenia bazowe telefonów bezprzewodowych.
- Kable zasilania powinny być umieszczone w takim miejscu, aby nie były wystawione na ścieranie ani nie były nacinane, szarpane i skręcane. Nie należy umieszczać przedmiotów na przewodach zasilania oraz nie należy umieszczać przewodów zasilania w miejscach, w których będą nadeptywać je przechodzące osoby lub przebiegać po nich. Należy zwrócić szczególną uwagę na to, aby przewody zasilania nie były zagięte w punktach ich połączeń z transformatorem.
- W przypadku gdy do zasilania drukarki stosowany jest przedłużacz, należy się upewnić, że suma wartości nominalnych natężenia prądu wszystkich podłączonych do niego urządzeń nie przekracza wartości nominalnej natężenia prądu przedłużacza. Ponadto należy się upewnić, że suma wartości nominalnych natężenia prądu podłączonych urządzeń nie przekracza wartości nominalnej natężenia dla ściennego gniazda zasilania.
- Jeśli drukarka ma być używana na terenie Niemiec, instalacja elektryczna w budynku musi być chroniona bezpiecznikiem 10- lub 16-amperowym w celu zapewnienia drukarce wystarczającej ochrony przed zwarciami i przepięciami.
- Podczas podłączania drukarki do komputera lub innego urządzenia za pomocą kabla należy sprawdzić, czy położenie złączy jest prawidłowe. Każde złącze ma tylko jedno właściwe położenie. Podłączenie złącza w nieprawidłowy sposób może spowodować uszkodzenie obu urządzeń połączonych kablem.
- Drukarkę należy ustawić na płaskiej, stabilnej powierzchni, która ze wszystkich stron wykracza poza krawędzie obudowy drukarki. Drukarka nie będzie działać poprawnie, jeśli zostanie ustawiona pod kątem.
- Nad drukarką należy pozostawić ilość miejsca pozwalającą na całkowite podniesienie pokrywy dokumentów.
- Należy pozostawić wystarczającą ilość miejsca z przodu drukarki, aby papier mógł być całkowicie wysuwany.
- Należy unikać miejsc, w których występują gwałtowne zmiany temperatury i wilgotności. Drukarkę należy ustawić z dala od bezpośredniego światła słonecznego, silnego oświetlenia sztucznego i źródeł ciepła.

### Zalecenia i ostrzeżenia dotyczące użytkowania drukarki

- Nie należy wkładać przedmiotów przez otwory drukarki.
- Nie należy wkładać dłoni do drukarki podczas drukowania.
- Nie należy dotykać białego płaskiego kabla ani rurek z tuszem wewnątrz drukarki.
- Nie należy używać produktów w aerozolu, zawierających łatwopalne składniki, wewnątrz lub w pobliżu drukarki. Grozi to pożarem.

- Nie należy przesuwac głowicy drukującej ręką, bo może to spowodować uszkodzenie drukarki.
- Należy uważać, aby nie przyciąć palców podczas zamykania modułu skanera.
- Umieszczając oryginały, nie należy naciskać zbyt mocno szyba skanera.
- Kontynuowanie korzystania z drukarki, gdy poziom tuszu jest niższy od dolnej linii może spowodować uszkodzenie drukarki. Napełnić pojemnik z tuszem do górnej linii, gdy drukarka nie pracuje. Aby wyświetlany szacowany poziom tuszu był prawidłowy, należy zresetować poziom tuszu po napełnieniu pojemnika.
- Drukarkę należy zawsze wyłączać naciskając przycisk . Nie należy odłączać drukarki od gniazda ani jej wyłączać do momentu aż kontrolka  przestanie migotać.
- Jeśli drukarka nie będzie używana przez dłuższy czas, należy odłączyć kabel zasilania z gniazdka elektrycznego.

## **Zalecenia i ostrzeżenia dotyczące używania drukarki z połączeniem bezprzewodowym**

- Fale radiowe generowane przez drukarkę mogą negatywnie wpływać na pracę elektronicznych urządzeń medycznych, powodując ich awarie. Podczas korzystania z drukarki w placówkach służby zdrowia lub w pobliżu sprzętu medycznego należy postępować zgodnie ze wskazówkami upoważnionego personelu pracującego w tych placówkach oraz stosować się do wszystkich ostrzeżeń i instrukcji umieszczonych na sprzęcie medycznym.
- Fale radiowe generowane przez drukarkę mogą negatywnie wpływać na pracę urządzeń sterowanych automatycznie, takich jak drzwi automatyczne lub alarmy przeciwpożarowe, powodując ich nieprawidłowe działanie, co może doprowadzić do wypadku. W przypadku korzystania z drukarki w pobliżu urządzeń sterowanych automatycznie należy stosować się do wszystkich ostrzeżeń i instrukcji umieszczonych na tych urządzeniach.

## **Zalecenia i ostrzeżenia dotyczące transportu lub przechowywania drukarki**

- Podczas przechowywania lub transportowania drukarki nie przechylać jej, nie ustawiać pionowo ani nie odwracać, ponieważ można spowodować wyciek tuszu.
- Przed transportowaniem drukarki należy upewnić się, że głowica drukująca znajduje się w pozycji początkowej (z prawej strony urządzenia).

---

## **Uwagi dotyczące hasła administratora**

Ta drukarka umożliwia ustawienie hasła administratora, aby po podłączeniu do sieci uniemożliwić nieautoryzowany dostęp lub zmianę zapisanych w produkcie ustawień urządzenia i ustawień sieciowym.

## **Domyślna wartość hasła administratora**

Domyślna wartość hasła administratora jest wydrukowana na etykiecie produktu, takiej jak pokazana na ilustracji. Miejsce przymocowania etykiety zależy od produktu, na przykład część widoczna w miejscu otwarcia pokrywy, z tyłu lub na dole.

Następująca ilustracja pokazuje przykładową pozycję przymocowania etykiety na części drukarki widocznej po otwarciu pokrywy.

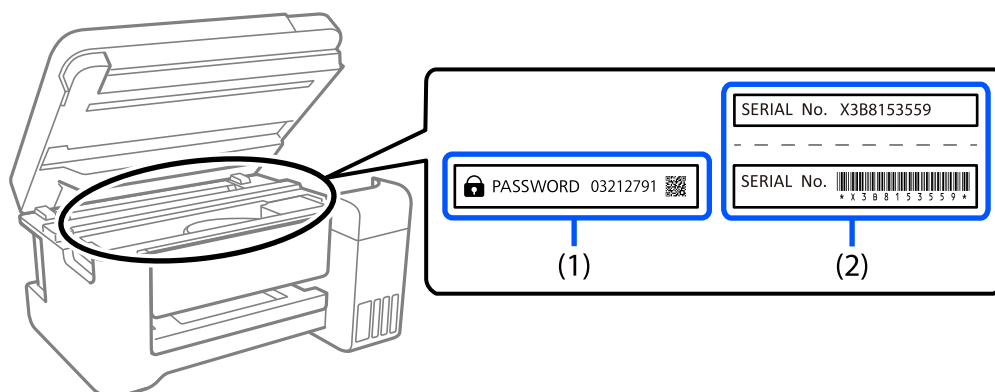

Jeśli przymocowane są obie etykiety (1) i (2), domyślną wartością jest wartość zapisana na etykiecie (1) obok HASŁA. W tym przykładzie, domyślna wartość to 03212791.

Jeśli przymocowana jest tylko etykieta (2), domyślną wartością jest numer seryjny wydrukowany na etykiecie w (2). W tym przykładzie, domyślna wartość to X3B8153559.

## Zmiana hasła administratora

Ze względów bezpieczeństwa zalecamy zmianę początkowego hasła.

Można je zmienić z Web Config i Epson Device Admin. Podczas zmiany hasła należy użyć co najmniej 8 jednobajtowych znaków alfanumerycznych i symboli.

### Powiązane informacje

➔ [„Uruchomienie Web Config w przeglądarce internetowej” na stronie 179](#)

## Operacje wymagające wprowadzenia hasła administratora

Jeśli zostanie wyświetlony monit o wprowadzenie hasła administratora podczas wykonywania następujących czynności, należy wprowadzić hasło administratora ustawione na drukarce.

- Aktualizacja oprogramowania układowego drukarki z poziomu komputera lub urządzenia inteligentnego
- Logowanie do ustawień zaawansowanych aplikacji Web Config
- Konfigurowanie za pomocą aplikacji, która umożliwia zmianę ustawień drukarki

## Inicjowanie hasła administratora

Hasło administratora można przywrócić do ustawień domyślnych poprzez zainicjowanie ustawień sieciowych.

### Powiązane informacje

➔ [„Przyciski i funkcje” na stronie 21](#)

---

## Ochrona informacji osobistych

Przekazując drukarkę innej osobie lub ją utylizując, należy przywrócić domyślne ustawienia sieci, używając przycisków drukarki.

### Powiązane informacje

➔ [„Przyciski i funkcje” na stronie 21](#)



---

# Nazwy i funkcje części

Nazwy i funkcje części. ....18

## Nazwy i funkcje części

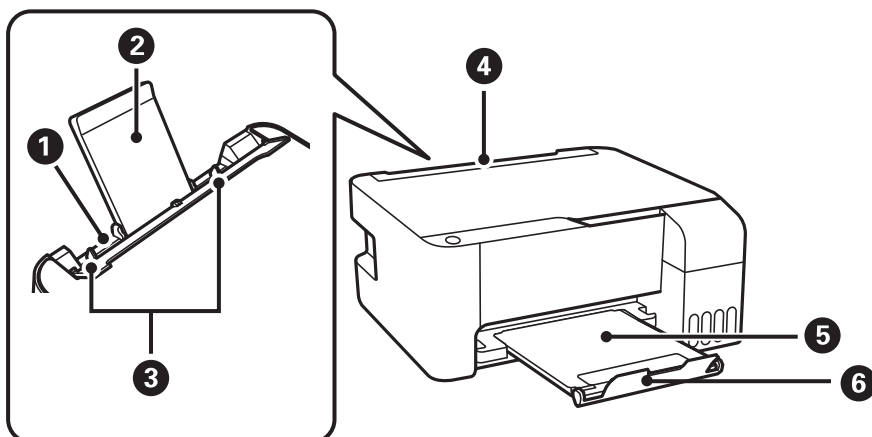

1	Tylny podajnik papieru	Służy do ładowania papieru.
2	Podpórka na wkładany papier	Podtrzymuje włożony papier.
3	Prowadnica krawędzi	Wprowadza papier prosto do drukarki. Należy dosunąć je do krawędzi papieru.
4	Osłona obszaru podawania	Chroni przed przedostawaniem się obcych substancji do drukarki. Zwykle osłona ta powinna być zamknięta.
5	Taca wyjściowa	Przechowuje papier wysunięty z drukarki.
6	Ogranicznik	Ustawienie ogranicznika uniemożliwia spadanie wydruków z tacy wyjściowej.

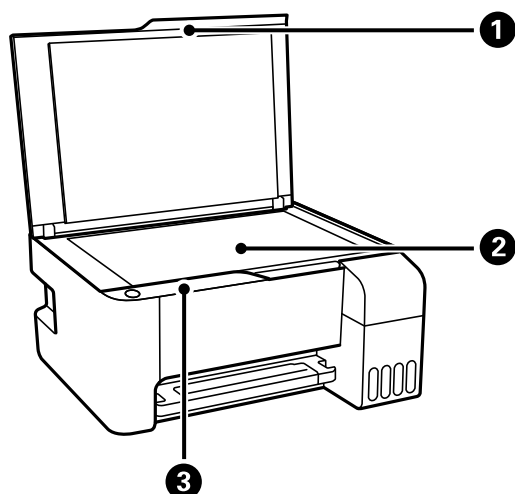

1	Pokrywa szyby skanera	Blokuje dostęp światła zewnętrznego podczas skanowania.
2	Szyba skanera	Umieść oryginały.
3	Panel sterowania	Pozwala obsługiwać drukarkę i wskazuje jej stan.

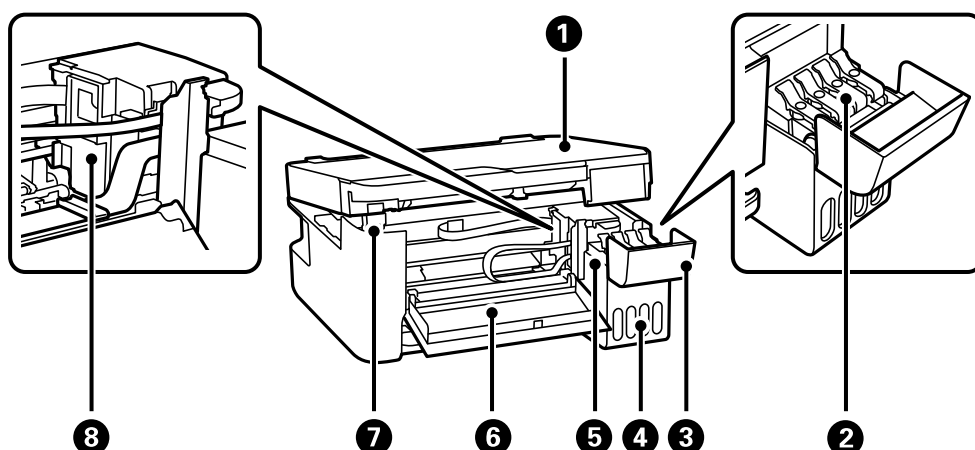

1	Moduł skanera	Służy do skanowania umieszczonych w nim oryginałów. Otwórz, aby wyjąć zacięty papier. Ten moduł powinien być zwykle zamknięty.
2	Zatyczka zbiornika z tuszem	Otwierana podczas uzupełniania tuszu w zbiorniku.
3	Ośłona zbiornika z tuszem	
4	Moduł pojemników z tuszem	Zawiera pojemniki z tuszem.
5	Pojemniki z tuszem	Dostarcza tusz do głowicy drukującej.
6	Pokrywa przednia	Otwórz podczas usuwania papieru zablokowanego wewnątrz drukarki.
7	Obsługa modułu skanera	Podtrzymuje moduł skanera, po jego otwarciu.
8	Głowica drukująca	Tusz jest wyrzucany przez dysze znajdujące się poniżej głowicy drukującej.

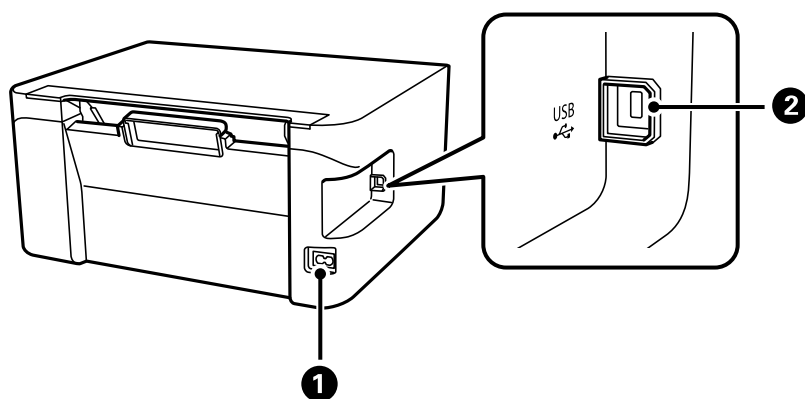

1	Gniazdo AC	Służy do podłączania przewodu zasilającego.
2	Port USB	Podłączanie kabla USB w celu połączenia z komputerem.

---

# Przewodnik po panelu sterowania

Przyciski i funkcje. . . . .	21
Sprawdzenie kontrolki i stanu drukarki. . . . .	22



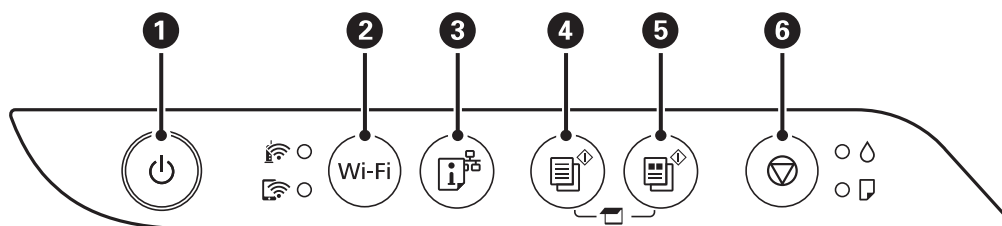







## Przyciski i funkcje







1	<p>Włączenie lub wyłączenie drukarki.</p> <p>Przewód zasilający należy odłączyć po upewnieniu się, że kontrolka zasilania nie świeci.</p>
2	<p>W przypadku wystąpienia błędu sieci naciśnięcie tego przycisku powoduje anulowanie błędu. Przytrzymaj ten przycisk na dłużej niż 5 sekund, aby wykonać automatyczne połączenie z siecią Wi-Fi przy użyciu przycisku WPS.</p>
3	<p>Drukowanie raportu połączenia sieciowego umożliwiającego określenie przyczyn problemów, które mogą wystąpić podczas korzystania z drukarki w sieci. Jeśli potrzebne są bardziej szczegółowe informacje o ustawieniach sieci i stanie połączenia, należy przytrzymać ten przycisk przez przynajmniej 7 sekund, aby wydrukować arkusz stanu sieci.</p>
4	<p>Rozpoczęcie kopiowania monochromatycznego na zwykłym papierze formatu A4. Aby zwiększyć liczbę kopii (do maksymalnie 20 kopii), należy naciskać ten przycisk co jedną sekundę.</p>
5	<p>Rozpoczęcie kopiowania kolorowego na zwykłym papierze formatu A4. Aby zwiększyć liczbę kopii (do maksymalnie 20 kopii), należy naciskać ten przycisk co jedną sekundę.</p>
6	<p>Zatrzymanie bieżącego zadania.</p> <p>Naciśnij i przytrzymaj ten przycisk przez pięć sekund, aż przycisk  zacznie migać, aby uruchomić czyszczenie głowicy drukującej.</p>

### Funkcje kombinacji przycisków

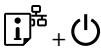
Dostępne są dodatkowe funkcje wywoływane przy użyciu różnych kombinacji przycisków.

	<p><b>Sprawdź zeskanowane obrazy</b></p> <p>Naciśnij jednocześnie przyciski  i , aby uruchomić oprogramowanie na komputerze podłączonym za pomocą przewodu USB i sprawdź zeskanowane obrazy.</p>
	<p><b>Kopiuj w trybie roboczym</b></p> <p>Naciśnij jednocześnie przyciski  i  lub , aby skopiować w trybie roboczym.</p> <p>W wersji oprogramowania dla użytkowników z Europy Zachodniej, tryb roboczy jest niedostępny.</p>
Wi-Fi + 	<p><b>Ustawienia kodu PIN (WPS)</b></p> <p>Przytrzymaj równocześnie przyciski Wi-Fi i , aby rozpocząć konfigurowanie kodu PIN (WPS).</p>
Wi-Fi + 	<p><b>Konfiguracja Wi-Fi Direct (Zwykle AP)</b></p> <p>Przytrzymaj równocześnie przyciski Wi-Fi i , aby rozpocząć konfigurowanie trybu Wi-Fi Direct (zwykle AP).</p>

	<p><b>Przywróć ustawienia domyślne sieci</b></p> <p>Włącz drukarkę, trzymając naciśnięty przycisk , aby przywrócić domyślne ustawienia sieciowe. Po przywróceniu ustawień sieciowych drukarka włączy się i kontrolki stanu sieci będą migać naprzemiennie.</p>
	<p><b>Wzór testu dysz do drukowania</b></p> <p>Włącz drukarkę, trzymając naciśnięty przycisk , aby wydrukować wzór testu dysz.</p>

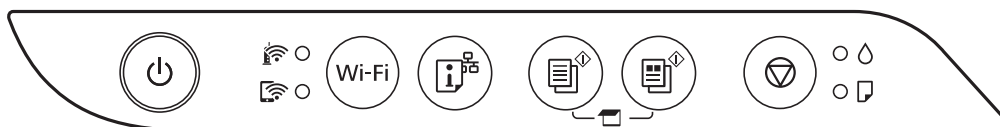

## Sprawdzenie kontrolkek i stanu drukarki

Kontrolki na panelu sterowania wskazują stan drukarki.



### Stan normalny

: świeci









Kontrolka	Stan
	Drukarka jest połączona z siecią bezprzewodową (Wi-Fi).
	Drukarka jest połączona z siecią w trybie Wi-Fi Direct (Simple AP).





















### Stan błędu

Po wystąpieniu błędu kontrolka zaczyna świecić lub migać. Szczegóły błędu są wyświetlane na ekranie komputera.

/: świeci

: miga

Kontrolka	Stan	Rozwiązania
 	Wystąpił błąd połączenia Wi-Fi.	Naciśnij przycisk Wi-Fi, aby skasować błąd, i spróbuj ponownie.
 	Wstępne napełnianie tuszem mogło nie zostać zakończone.	Zapoznaj się z plakatem <i>Rozpocznij tutaj</i> , aby ukończyć wstępne napełnianie tuszem.
 	Nie załadowano papieru lub podano jednocześnie więcej niż jeden arkusz.	Załaduj papier i naciśnij przycisk  lub  .

Kontrolka	Stan	Rozwiązania
	<p>Zaciął się papier.</p>	<p>Usuń papier i naciśnij przycisk  lub .</p> <p>Jeśli po wyjęciu papieru oraz wyłączeniu zasilania drukarki i ponownemu włączeniu błąd zacięcia się papieru występuje nadal, wewnątrz drukarki może znajdować się papier. Załaduj papier o rozmiarze A4 do tylnego podajnika papieru, a następnie naciśnij przycisk  lub , aby wyjąć znajdujący się wewnątrz papier. Załaduj papier w orientacji pionowej.</p> <p>Jeżeli nie można usunąć błędu, skontaktuj się z pomocą techniczną firmy Epson.</p>
 	<p><input type="checkbox"/> Drukarka nie została wyłączona poprawnie.*</p> <p><input type="checkbox"/> Dysze mogły zaschnąć i zatkać się, ponieważ drukarka została wyłączona podczas wykonywania zadania.</p> <p>* Zasilanie zostało odłączone wyłącznikiem przedłużacza lub wyłącznikiem automatycznym, wtyczka została wyciągnięta z gniazda elektrycznego lub wystąpiła awaria zasilania.</p>	<p><input type="checkbox"/> Po skasowaniu błędu za pomocą przycisku  lub  zaleca się wykonanie testu dysz. Anuluj wszystkie oczekujące zadania drukowania.</p> <p><input type="checkbox"/> Aby wyłączyć drukarkę, naciśnij przycisk .</p>
 	<p>Kiedy kontrolki  i  migają równocześnie</p> <p>Okres eksploatacji poduszki na tusz dobiega końca.</p>	<p>Należy wymienić poduszki na tusz.</p> <p>W celu wymiany poduszki na tusz należy skontaktować się z firmą Epson lub z autoryzowanym punktem serwisowym firmy Epson.*<sup>1</sup> Ta część nie jest przeznaczona do wymiany przez użytkownika.</p> <p>Jeśli na komputerze jest wyświetlany komunikat informujący o możliwości kontynuowania drukowania, naciśnij przycisk  lub , aby kontynuować drukowanie. Kontrolki przestaną migać na pewien czas, jednak będą migać w regularnych odstępach czasu, dopóki poduszka na tusz nie zostanie wymieniona.</p>
	<p>Kiedy kontrolki  i  migają na przemian</p> <p>Okres eksploatacji poduszki na tusz do drukowania bez obramowania dobiega końca.</p>	<p>Należy wymienić poduszki na tusz do drukowania bez obramowania.</p> <p>W celu wymiany poduszki na tusz należy skontaktować się z firmą Epson lub z autoryzowanym punktem serwisowym firmy Epson.*<sup>2</sup> Ta część nie jest przeznaczona do wymiany przez użytkownika.</p> <p>Jeśli na komputerze jest wyświetlany komunikat informujący o możliwości kontynuowania drukowania, naciśnij przycisk  lub , aby kontynuować drukowanie. Kontrolki przestaną migać na pewien czas, jednak będą migać w regularnych odstępach czasu, dopóki poduszka na tusz nie zostanie wymieniona.</p> <p>Nie jest dostępne drukowanie bez obramowania. Dostępne jest drukowanie z obramowaniem.</p>

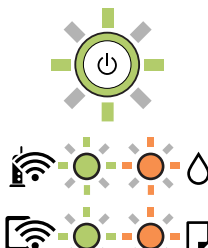
Kontrolka	Stan	Rozwiązania
	Drukarka uruchomiła się w trybie przywracania, ponieważ nie powiodła się aktualizacja oprogramowania układowego.	<p>Wykonaj opisane poniżej czynności, aby spróbować ponownie zaktualizować oprogramowanie układowe.</p> <ol style="list-style-type: none"> <li>Połącz komputer z drukarką kablem USB. (W trybie przywracania nie można zaktualizować oprogramowania układowego za pośrednictwem połączenia sieciowego).</li> <li>Dalsze instrukcje można znaleźć w lokalnej witrynie internetowej firmy Epson.</li> </ol>
	Wystąpił błąd drukarki.	<p>Wymij cały papier znajdujący się wewnątrz drukarki. Wyłącz i ponownie włącz zasilanie.</p> <p>Jeśli komunikat błędu jest nadal wyświetlany po wyłączeniu i ponownym włączeniu zasilania, skontaktuj się z pomocą techniczną firmy Epson.</p>

\*1 Czasami podczas drukowania w poduszce może się zbierać niewielka ilość dodatkowego tuszu. Aby uniknąć wycieku tuszu z poduszki, drukarkę zaprojektowano w taki sposób, aby drukowanie było przerywane, gdy poduszka jest nasycona tuszem. Konieczność wymiany i jej częstota zależy od liczby drukowanych stron, rodzaju drukowanych materiałów i liczby cykli czyszczenia przeprowadzanych przez drukarkę. Konieczność wymiany poduszki na tusz nie oznacza, że drukarka nie działa zgodnie ze specyfikacjami. W drukarce pojawi się komunikat o konieczności wymiany poduszki na tusz. Czynność tę może wykonać tylko autoryzowany dostawca usług firmy Epson. Gwarancja firmy Epson nie obejmuje kosztów wymiany.

\*2 W niektórych cyklach drukowania, na poduszce do druku bez obramowania, może się zebrać niewielka ilość dodatkowego tuszu. Aby uniknąć wycieku tuszu z poduszki, drukowanie jest przerywane, gdy poduszka jest nasycona tuszem. Czy czynność ta jest wymagana (oraz jak często) zależy od liczby stron drukowanych przy użyciu opcji wydruku bez obramowania. Konieczność wymiany poduszki na tusz nie oznacza, że drukarka nie działa zgodnie ze specyfikacjami. W drukarce pojawi się komunikat o konieczności wymiany poduszki na tusz. Czynność tę może wykonać tylko autoryzowany dostawca usług firmy Epson. Gwarancja firmy Epson nie obejmuje kosztów wymiany.

### Powiązane informacje

- ➔ „Wymywanie zaciętego papieru” na stronie 125
- ➔ „Kontakt z działem pomocy technicznej firmy Epson” na stronie 190



---

# Ładowanie papieru

Środki ostrożności dotyczące postępowania z papierem. . . . .	26
Lista rodzajów papieru. . . . .	26
Ładowanie papieru do tylnego podajnika papieru. . . . .	27
Ładowanie kopert do tylnego podajnika papieru. . . . .	29
Ładowanie różnych rodzajów papieru. . . . .	30

## Środki ostrożności dotyczące postępowania z papierem

- ❑ Należy się zapoznać z informacjami zamieszczonymi na arkuszach dostarczonych z papierem.
- ❑ Aby uzyskać wysokiej jakości wydruki na oryginalnym papierze firmy Epson, należy używać papieru w warunkach środowiskowych zgodnych z danymi technicznymi dostarczonymi z papierem.
- ❑ Przed załadowaniem należy rozdzielić poszczególne arkusze i wyrównać krawędzie papieru. Nie należy rozdzielać ani związać papieru fotograficznego. Może to spowodować uszkodzenie strony do druku.

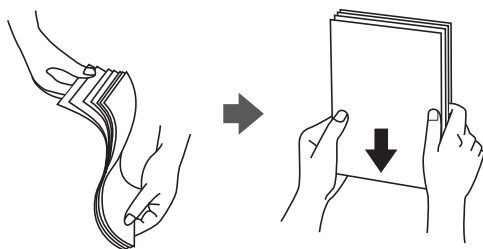

- ❑ Jeżeli papier jest zawinięty, przed załadowaniem należy wyprostować go lub lekko wywinąć w drugą stronę. Drukowanie na zawiniętym papierze może spowodować zacięcie papieru i rozmazanie tuszu na wydruku.

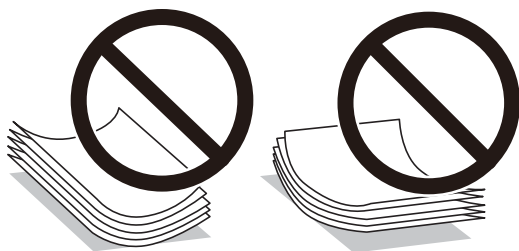

- ❑ Problemy z podawaniem papieru mogą występować często w przypadku ręcznego drukowania dwustronnego na jednej stronie wstępnie zadrukowanego papieru. Zmniejsz liczbę arkuszy o połowę lub więcej albo ładuj po jednym arkuszu papieru, jeżeli papier będzie się nadal zacinać.
- ❑ Upewnij się, że używasz papieru z kierunkiem włókna po długim boku. Jeśli nie masz pewności co do rodzaju używanego papieru, sprawdź informacje na opakowaniu lub skontaktuj się z producentem w celu potwierdzenia danych papieru.
- ❑ Przed załadowaniem należy rozdzielić poszczególne koperty i wyrównać ich krawędzie. Gdy koperty na stosie są napełnione powietrzem, należy je przycisnąć i spłaszczyć przed załadowaniem.

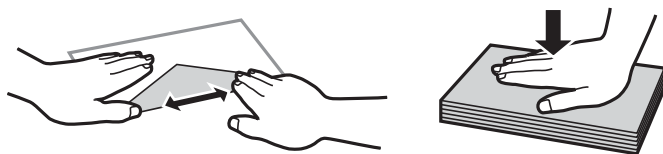

## Lista rodzajów papieru

Aby uzyskać optymalne efekty drukowania, wybierz rodzaj papieru odpowiadający posiadanemu papierowi.

Nazwa nośnika	Rodzaj nośnika
Epson Bright White Ink Jet Paper	Papiery zwykłe
Epson Ultra Glossy Photo Paper Epson Value Glossy Photo Paper	Epson Ultra Glossy
Epson Premium Glossy Photo Paper	Epson Premium Glossy
Epson Premium Semigloss Photo Paper	Epson Premium Semigloss
Epson Photo Paper Glossy	Photo Paper Glossy
Epson Matte Paper-Heavyweight Epson Double-Sided Matte Paper	Epson Matte
Epson Photo Quality Ink Jet Paper Epson Double-sided Photo Quality Ink Jet Paper	Epson Photo Quality Ink Jet

## Ładowanie papieru do tylnego podajnika papieru

1. Otwórz osłonę obszaru podawania i wysuń podpórkę na wkładany papier.

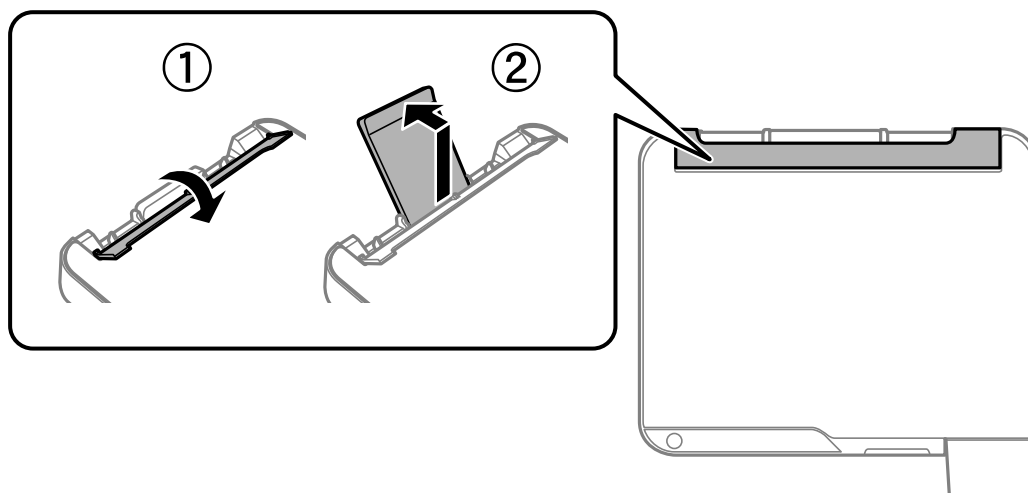

2. Rozsuń prowadnice boczne.

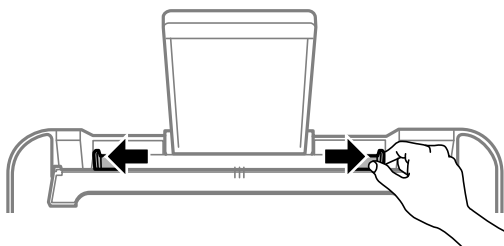

3. Załaduj papier pośrodku podpórki papieru, stroną przeznaczoną do druku skierowaną ku górze.

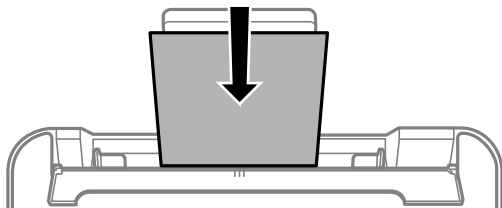

**Ważne:**

- Nie wolno przekraczać maksymalnej liczby arkuszy przewidzianej dla danego rodzaju papieru. Wysokość ryzy zwykłego papieru nie powinna przekraczać linii pod symbolem ▼ umieszczonym po wewnętrznej stronie prowadnicy krawędziowej.
- Włóż papier krótszą krawędzią do przodu. Jednak jeśli w opcjach jako szerokość określono dłuższą krawędź, papier należy włożyć dłuższą krawędzią do przodu.

4. Dosuń prowadnice boczne do krawędzi papieru.  
Po dosunięciu prowadnic bocznych, zamknij osłonę podajnika.

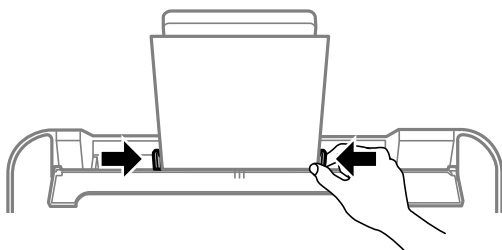

**Ważne:**

Nie umieszczaj przedmiotów na osłonie podajnika. Może to uniemożliwić podawanie papieru.

5. Wysuń tacę wyjściową.

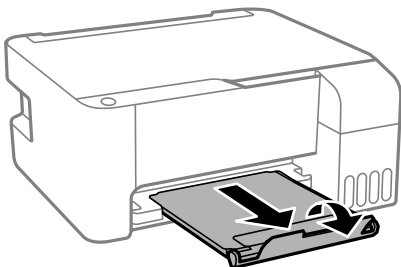

**Uwaga:**

Pozostały papier należy włożyć z powrotem do opakowania. Jeśli zostanie w drukarce, może się zwinąć, a jakość druku może się pogorszyć.

## Ładowanie kopert do tylnego podajnika papieru

1. Otwórz osłonę obszaru podawania i wysuń podpórkę na wkładany papier.

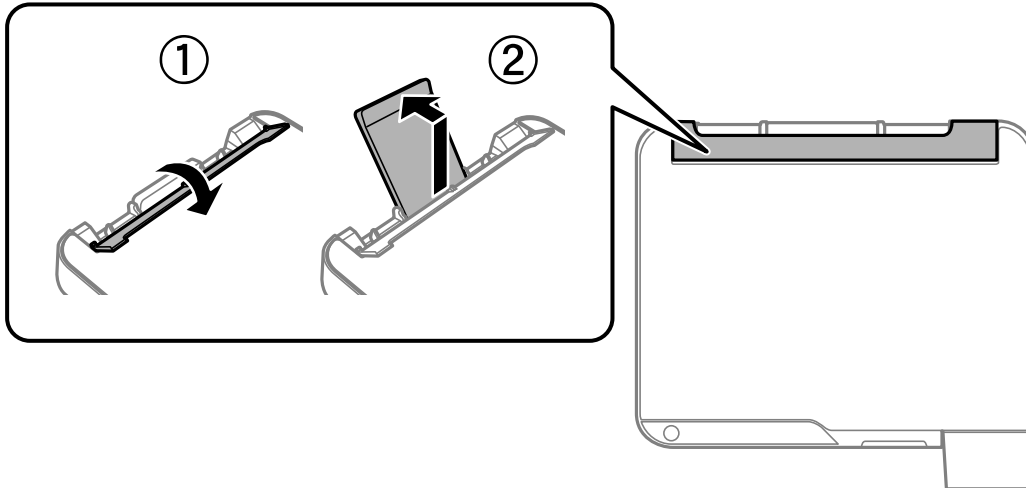

2. Rozsuń prowadnice boczne.

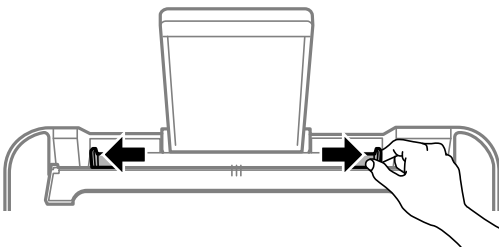

3. Załaduj koperty krótszą krawędzią na środku podpórki na wkładany papier, z klapką skierowaną w dół.

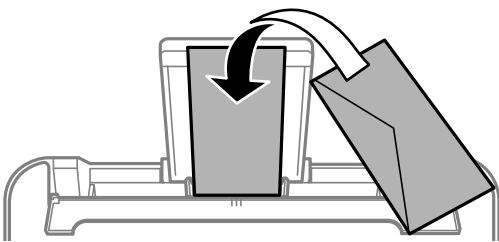

**Ważne:**

*Nie wolno przekraczać maksymalnej liczby kopert przewidzianej dla danego rodzaju papieru.*

4. Dosuń prowadnice boczne do krawędzi kopert.  
Po dosunięciu prowadnic bocznych, zamknij osłonę podajnika.

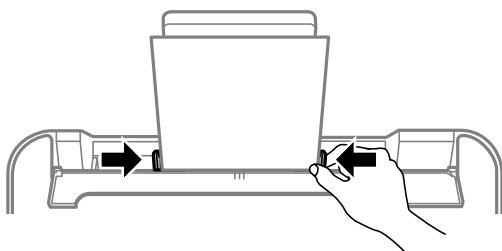

**Ważne:**

*Nie umieszczaj przedmiotów na osłonie podajnika. Może to uniemożliwić podawanie papieru.*

5. Wysuń tacę wyjściową.

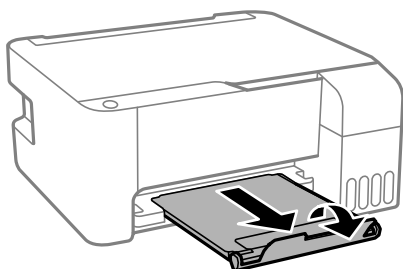

## Ładowanie różnych rodzajów papieru

### Ładowanie papieru dziurkowanego

Załaduj papier w miejscu środkowego znaku strzałki podpórki na wkładany papier, stroną przeznaczoną do druku skierowaną do góry.

Załaduj pojedynczy arkusz zwykłego papieru o określonym rozmiarze z otworami na oprawę po lewej lub prawej stronie. Należy określić obszar wydruku, aby nie dopuścić do drukowania na otworach.

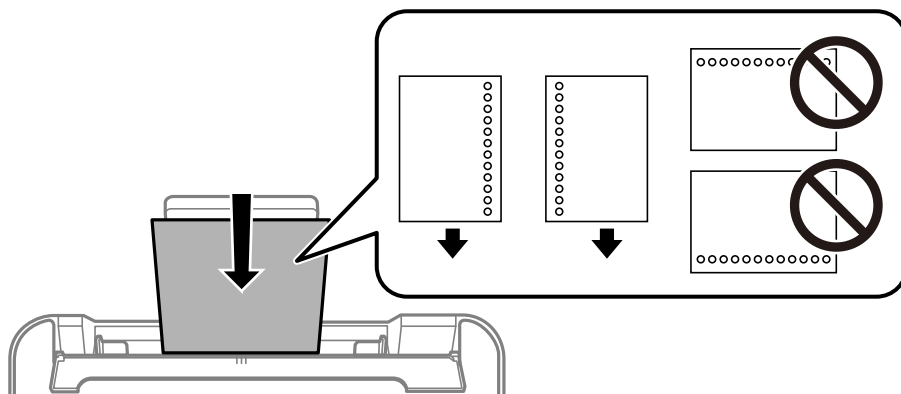

## Ładowanie długiego papieru

Podczas ładowania papieru dłuższego niż papier o rozmiarze Legal schowaj podpórkę papieru, a następnie wyprostuj krawędź wiodącą papieru.

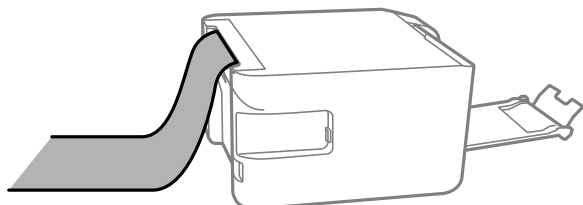

---

# Umieszczanie oryginałów

Umieszczanie oryginałów na Szyby skanera. . . . .	33
---	----



## Umieszczanie oryginałów na Szyby skanera

1. Otwórz pokrywę szyby skanera.

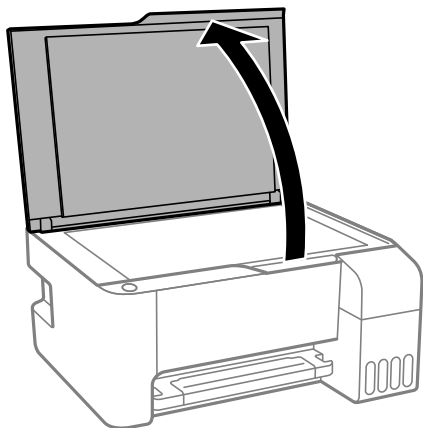

2. Usuń pył lub plamy z powierzchni szyby skanera miękką, suchą i czystą szmatką.

**Uwaga:**

Jeżeli na szyba skanera będą jakieś zanieczyszczenia, zakres skanowania może zostać rozszerzony, co spowoduje przesunięcie lub zmniejszenie obrazu oryginału.



3. Umieść oryginał stroną do zeskanowania w dół i przesun do znacznika w rogu.

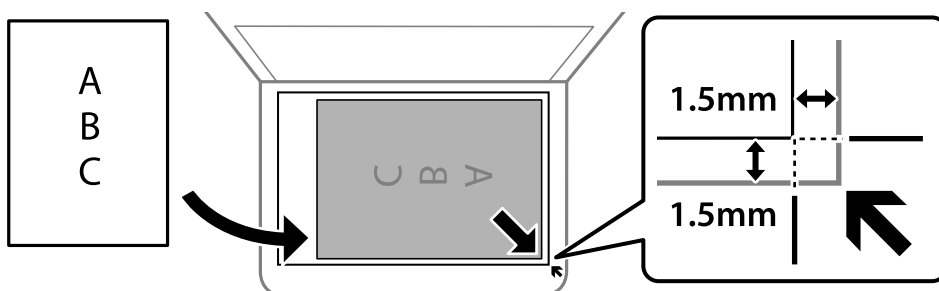

**Uwaga:**

Obszar o szerokości 1,5 mm od rogu szyby skanera nie jest skanowany.

4. Zamknij ostrożnie pokrywę.



**Ważne:**

- ❑ Umieszczając nieporęczne oryginały, takie jak książki, należy pamiętać, aby światło zewnętrzne nie trafiło bezpośrednio na szybę skanera.
- ❑ Nie dociskać zbyt mocno szyby skanera lub okładki dokumentu. W przeciwnym razie może ulec uszkodzeniu.

5. Oryginały należy zdjąć po zeskanowaniu.

**Uwaga:**

*Oryginały pozostawione dłużej na szyba skanera mogą przylgnąć do jej powierzchni.*

**Powiązane informacje**

➔ [„Dane techniczne skanera” na stronie 183](#)

---

# Drukowanie

Drukowanie dokumentów. . . . .	36
Drukowanie na kopertach. . . . .	61
Drukowanie stron internetowych. . . . .	61
Drukowanie z wykorzystaniem usługi chmury. . . . .	62

# Drukowanie dokumentów

## Drukowanie z komputera — Windows

### Drukowanie przy użyciu szybkich ustawień

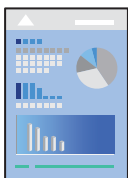

**Uwaga:**

Sposób obsługi może się różnić w zależności od aplikacji. Szczegółowe informacje można znaleźć w pomocy aplikacji.

1. Załaduj papier do drukarki.  
„Ładowanie papieru do tylnego podajnika papieru” na stronie 27
2. Otwórz plik, który chcesz wydrukować.
3. Wybierz polecenie **Drukuj** lub **Ustawienia wydruku** z menu **Plik**.
4. Wybierz drukarkę.
5. Wybierz opcję **Preferencje** lub **Właściwości**, aby uzyskać dostęp do okna dialogowego sterownika drukarki.

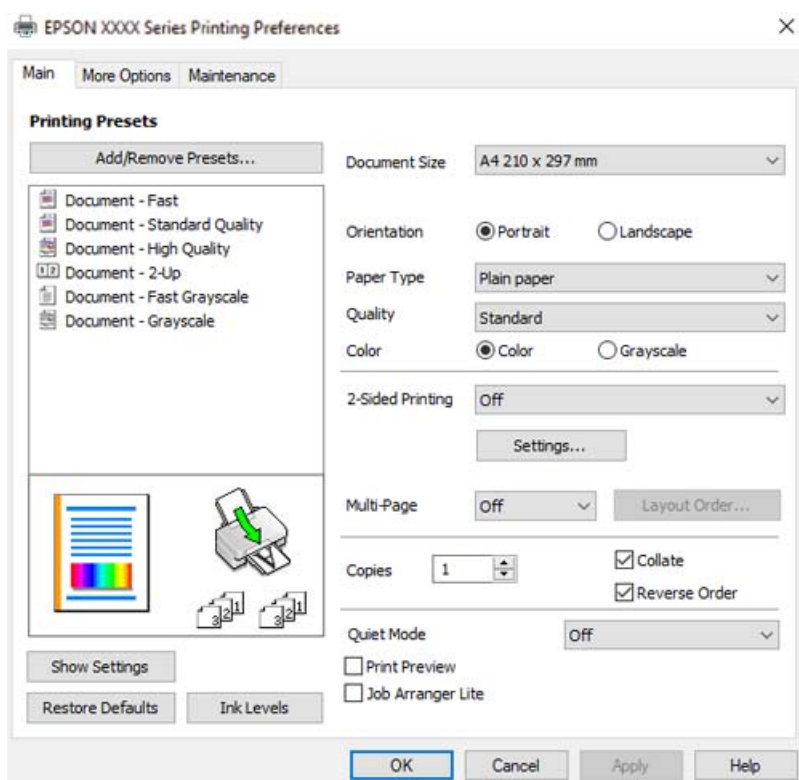

6. W razie konieczności zmień ustawienia.

Można obejrzeć wyjaśnienie poszczególnych elementów ustawień w pomocy online. Kliknięcie elementu prawym przyciskiem myszy wyświetla **Pomoc**.

7. Kliknij przycisk **OK**, aby zamknąć okno sterownika drukarki.
8. Kliknij przycisk **Drukuj**.

### Powiązane informacje

- ➔ „Dostępne papiery i pojemności” na stronie 170
- ➔ „Lista rodzajów papieru” na stronie 26

## Dodawanie ustawień wstępnych drukowania na potrzeby szybkiego drukowania

Jeżeli w sterowniku drukarki utworzysz własne ustawienie wstępne z często wykorzystywanymi preferencjami druku, możesz łatwo drukować, wybierając to ustawienie z listy.

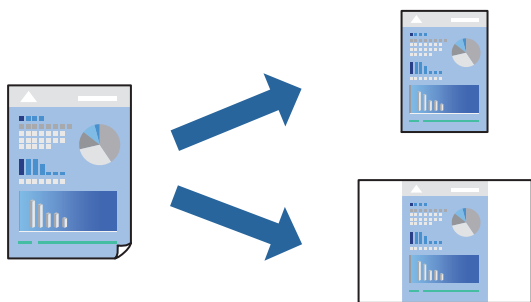

1. Na karcie **Główne** lub **Więcej opcji** sterownika drukarki ustaw każdy element (taki jak **Rozmiar papieru** i **Typ papieru**).
2. Kliknij pozycję **Dodaj/Usuń ustawienia wstępne** na ekranie **Ustawienia wstępne druku**.
3. Wprowadź wartość w polu **Nazwa**, a następnie w razie potrzeby wprowadź komentarz.
4. Kliknij przycisk **Zapisz**.

#### **Uwaga:**

Aby usunąć dodane ustawienia wstępne, należy kliknąć opcję **Dodaj/Usuń ustawienia wstępne**, wybrać z listy nazwę ustawień wstępnych, które mają zostać usunięte, a następnie usunąć je.

5. Kliknij przycisk **Drukuj**.

Aby użyć tych samych ustawień podczas następnego zadania drukowania, wybierz zarejestrowane ustawienia z listy **Ustawienia wstępne druku**, a następnie kliknij przycisk **OK**.

### Powiązane informacje

- ➔ „Ładowanie papieru do tylnego podajnika papieru” na stronie 27
- ➔ „Drukowanie przy użyciu szybkich ustawień” na stronie 36

## Drukowanie dwustronne papieru

Sterownik drukarki umożliwia automatyczne osobne drukowanie stron parzystych i nieparzystych. Po wydrukowaniu stron nieparzystych odwróć arkusze papieru zgodnie z instrukcjami wyświetlanymi na ekranie, a następnie wydrukuj strony parzyste.

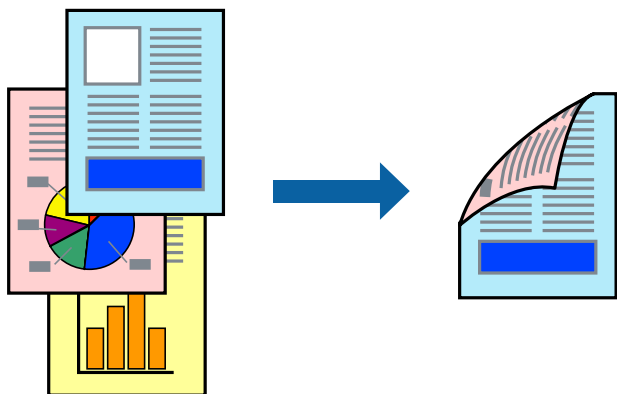

### Uwaga:

- Ta funkcja nie jest dostępna w przypadku drukowania bez obramowania.
- Jeśli nie jest używany papier przeznaczony do drukowania dwustronnego, jakość wydruku może się pogorszyć i mogą występować zacięcia papieru.  
„Papier do druku dwustronnego” na stronie 172
- W zależności od rodzaju papieru i danych tusz może przesiąknąć na drugą stronę papieru.
- Nie można wykonać ręcznego drukowania dwustronnego, chyba że włączono aplikację **EPSON Status Monitor 3**. Jeżeli aplikacja **EPSON Status Monitor 3** jest wyłączona, otwórz okno dialogowe sterownika drukarki, na karcie **Konserwacja** kliknij pozycję **Ustawienia zaawansowane**, a następnie wybierz pozycję **Włącz program EPSON Status Monitor 3**.
- Może być jednak niedostępny, jeśli dostęp do drukarki uzyskuje się za pośrednictwem sieci lub drukarka służy jako drukarka udostępniona.

1. Na karcie sterownika drukarki **Główne** wybierz metodę **Druk dwustronny**.
2. Kliknij pozycję **Ustawienia**, odpowiednio skonfiguruj ustawienia, a następnie kliknij przycisk **OK**.
3. Ustaw inne elementy na kartach **Główne** i **Więcej opcji**, a następnie kliknij przycisk **OK**.
4. Kliknij przycisk **Drukuj**.

Po wydrukowaniu pierwszej strony na komputerze pojawia się okno podręczne. Postępuj zgodnie z instrukcjami wyświetlanymi na ekranie.

### Powiązane informacje

- ➔ „Dostępne papiery i pojemności” na stronie 170
- ➔ „Ładowanie papieru do tylnego podajnika papieru” na stronie 27
- ➔ „Drukowanie przy użyciu szybkich ustawień” na stronie 36

## Drukowanie broszury

Możliwa jest także zmiana kolejności stron i tworzenie wydruków składanych w formie broszury.

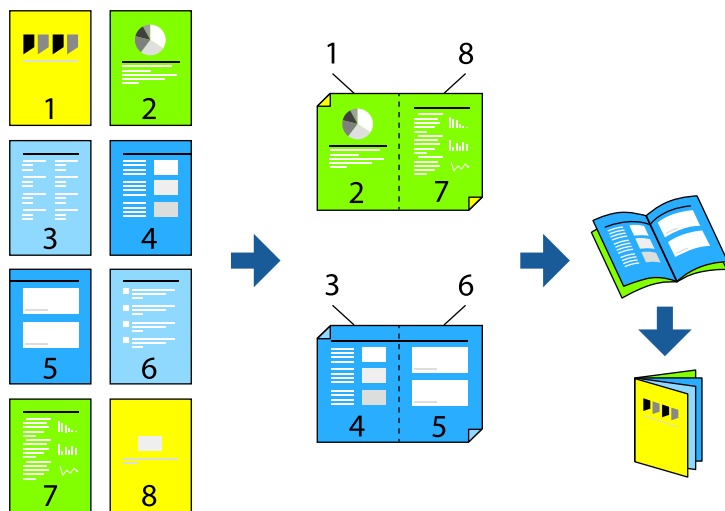

### Uwaga:

- Ta funkcja nie jest dostępna w przypadku drukowania bez obramowania.
  - Jeśli nie jest używany papier przeznaczony do drukowania dwustronnego, jakość wydruku może się pogorszyć i mogą występować zacięcia papieru.  
*„Papier do druku dwustronnego” na stronie 172*
  - W zależności od rodzaju papieru i danych tusz może przesiąknąć na drugą stronę papieru.
  - Nie można wykonać ręcznego drukowania dwustronnego, chyba że włączono aplikację **EPSON Status Monitor 3**. Jeżeli aplikacja **EPSON Status Monitor 3** jest wyłączona, otwórz okno dialogowe sterownika drukarki, na karcie **Konserwacja** kliknij pozycję **Ustawienia zaawansowane**, a następnie wybierz pozycję **Włącz program EPSON Status Monitor 3**.
  - Może być jednak niedostępny, jeśli dostęp do drukarki uzyskuje się za pośrednictwem sieci lub drukarka służy jako drukarka udostępniona.
1. Na karcie **Główne** sterownika drukarki wybierz rodzaj oprawy na dłuższej krawędzi, której chcesz użyć z **Druk dwustronny**.
  2. Kliknij pozycję **Ustawienia**, wybierz pozycję **Broszura**, a następnie wybierz pozycję **Oprawa po środku** lub **Oprawa z boku**.
    - Oprawa na środku: metody tej można użyć w przypadku drukowania niewielkiej liczby stron, które można ułożyć w stos i łatwo złożyć na pół.
    - Oprawa z boku. Metody tej można użyć podczas drukowania jednego arkusza (cztery strony) naraz, składania na pół, a następnie składania razem w jeden wolumin.
  3. Kliknij przycisk **OK**.
  4. Ustaw inne elementy na kartach **Główne** i **Więcej opcji**, a następnie kliknij przycisk **OK**.
  5. Kliknij przycisk **Drukuj**.

### Powiązane informacje

➔ [„Dostępne papiery i pojemności” na stronie 170](#)

- ➔ „Ładowanie papieru do tylnego podajnika papieru” na stronie 27
- ➔ „Drukowanie przy użyciu szybkich ustawień” na stronie 36

## Drukowanie kilku stron na jednej kartce

Można wydrukować kilka stron danych na jednym arkuszu papieru.

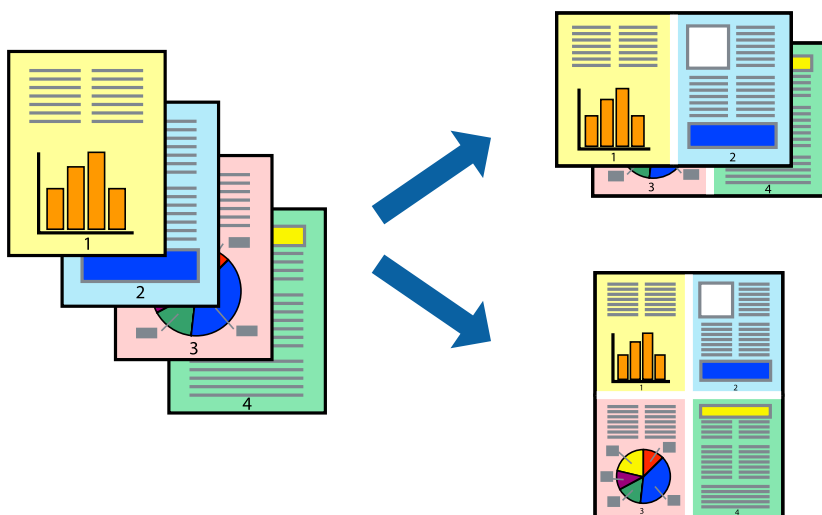

### Uwaga:

*Ta funkcja nie jest dostępna w przypadku drukowania bez obramowania.*

1. Na karcie **Główne** sterownika drukarki wybierz **2-góra, 4-góra, 6 str. na jedn., 8-góra, 9 str. na jedn.,** lub **16 str. na jedn.** jako ustawienie **Kilka stron**.
2. Kliknij pozycję **Kolej. ukł.**, odpowiednio skonfiguruj ustawienia, a następnie kliknij przycisk **OK**.
3. Ustaw inne elementy na kartach **Główne** i **Więcej opcji**, a następnie kliknij przycisk **OK**.
4. Kliknij przycisk **Drukuj**.

### Powiązane informacje

- ➔ „Ładowanie papieru do tylnego podajnika papieru” na stronie 27
- ➔ „Drukowanie przy użyciu szybkich ustawień” na stronie 36



## Drukowanie z dopasowaniem do rozmiaru papieru

Wybierz rozmiar papieru załadowanego do drukarki jako ustawienie Docelowy rozmiar papieru.



### **Uwaga:**

*Ta funkcja nie jest dostępna w przypadku drukowania bez obramowania.*

1. Na karcie sterownika drukarki **Więcej opcji** wprowadź następujące ustawienia.
  - Rozmiar papieru: wybierz rozmiar papieru określony w ustawieniach aplikacji.
  - Papier wyjściowy: wybierz rozmiar papieru załadowanego do drukarki.  
**Dopasuj do strony** jest wybierane automatycznie.

### **Uwaga:**

*Kliknij pozycję **Na środku**, aby wydrukować obraz pomniejszony na środku arkusza papieru.*

2. Ustaw inne elementy na kartach **Główne** i **Więcej opcji**, a następnie kliknij przycisk **OK**.
3. Kliknij przycisk **Drukuj**.

### **Powiązane informacje**

- ➔ „Ładowanie papieru do tylnego podajnika papieru” na stronie 27
- ➔ „Drukowanie przy użyciu szybkich ustawień” na stronie 36

## Drukowanie pomniejszonego lub powiększonego dokumentu przy dowolnym poziomie powiększenia

Można zmniejszyć lub zwiększyć rozmiar drukowanego dokumentu o określoną wartość procentową.



### **Uwaga:**

*Ta funkcja nie jest dostępna w przypadku drukowania bez obramowania.*

1. Na karcie **Więcej opcji** sterownika drukarki wybierz rozmiar papieru z ustawienia **Rozmiar papieru**.
2. W ustawieniu **Papier wyjściowy** wybierz rozmiar papieru, na którym chcesz drukować.
3. Wybierz polecenie **Pomniejsz/powiększ dokument**, **Powiększ do**, po czym wpisz wartość procentową.
4. Ustaw inne elementy na kartach **Główne** i **Więcej opcji**, a następnie kliknij przycisk **OK**.
5. Kliknij przycisk **Drukuj**.

### **Powiązane informacje**

- ➔ „Ładowanie papieru do tylnego podajnika papieru” na stronie 27
- ➔ „Drukowanie przy użyciu szybkich ustawień” na stronie 36

## Drukowanie jednego obrazu na wielu arkuszach do powiększenia (tworzenie plakatu)

Ta funkcja pozwala wydrukować jeden obraz rozłożony na wiele arkuszy papieru. Arkusze te można później skleić taśmą, by uzyskać plakat w dużym formacie.

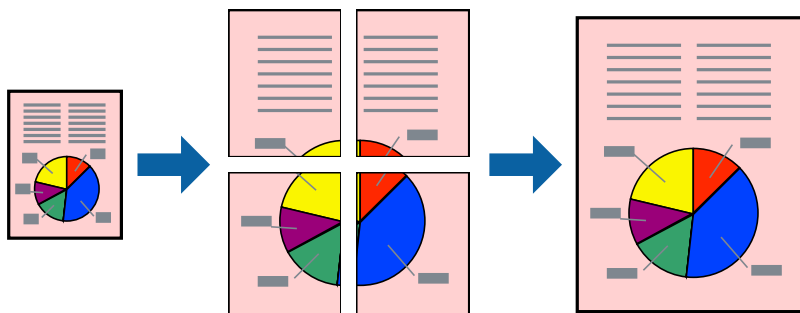

1. Na karcie **Główne** sterownika drukarki wybierz **Plakat 2x1**, **Plakat 2x2**, **Plakat 3x3** lub **Plakat 4x4** jako ustawienie **Kilka stron**.
2. Kliknij pozycję **Ustawienia**, odpowiednio skonfiguruj ustawienia, a następnie kliknij przycisk **OK**.  
*Uwaga:*  
*Drukuj linie cięcia* pozwala na wydrukowanie prowadnicy cięcia.
3. Ustaw inne elementy na kartach **Główne** i **Więcej opcji**, a następnie kliknij przycisk **OK**.
4. Kliknij przycisk **Drukuj**.

### Powiązane informacje

- ➔ „Ładowanie papieru do tylnego podajnika papieru” na stronie 27
- ➔ „Drukowanie przy użyciu szybkich ustawień” na stronie 36

### Tworzenie plakatów przy użyciu zachodzących znaczników wyrównywania

Oto przykład, jak można zrobić plakat przy użyciu opcji **Plakat 2x2** i **Znaczniki wyrównania dla zachodzenia** w menu **Drukuj linie cięcia**.

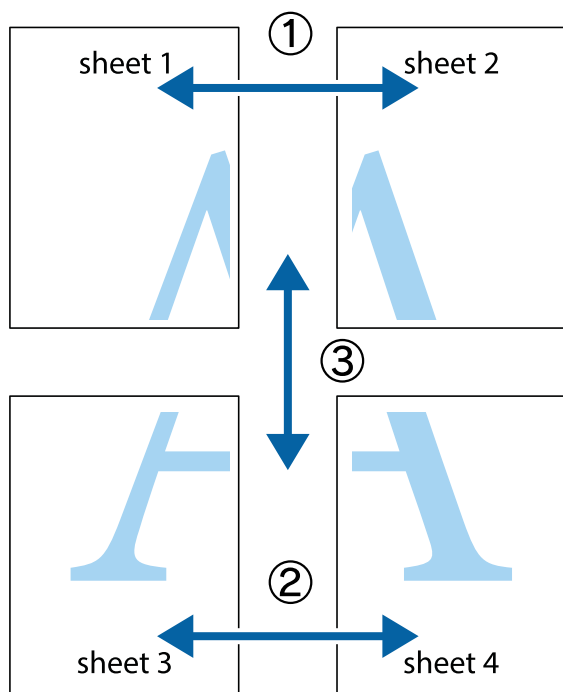

1. Przygotuj Sheet 1 i Sheet 2. Obetnij marginesy Sheet 1 wzdłuż pionowej niebieskiej linii przebiegającej przez środek górnego i dolnego krzyżyka.

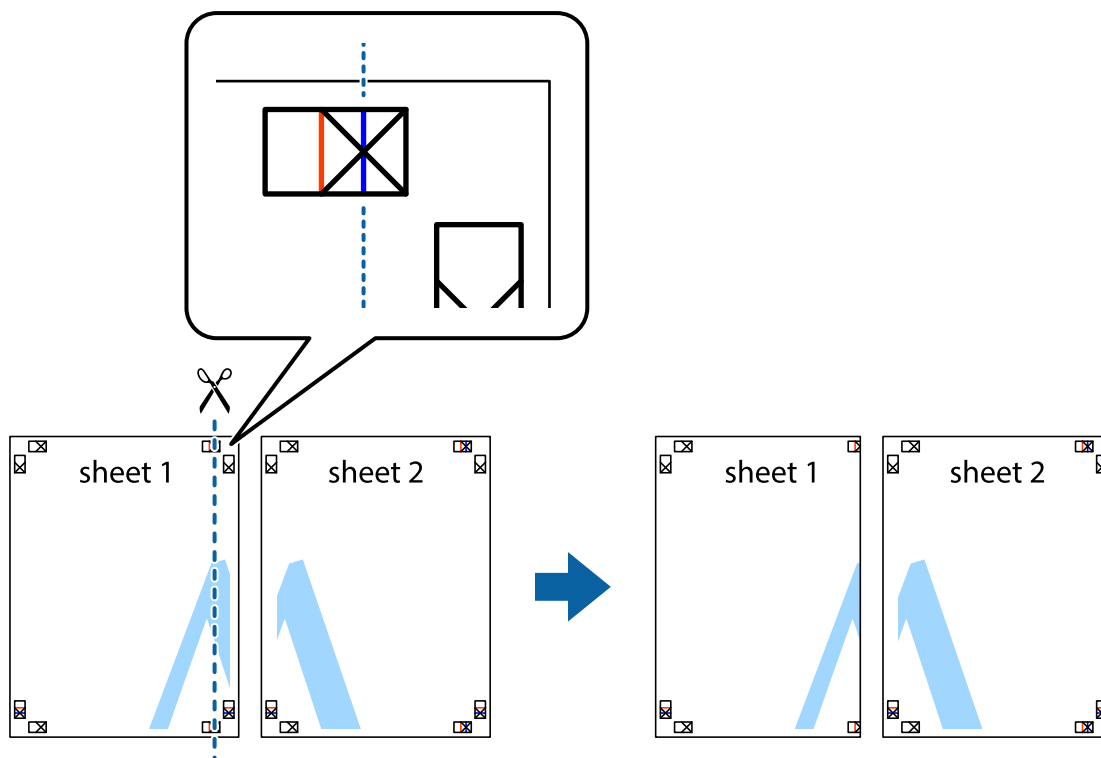

2. Ułóż krawędź Sheet 1 na górze Sheet 2 i wyrównaj krzyżyki, a następnie tymczasowo sklej oba arkusze od tyłu.

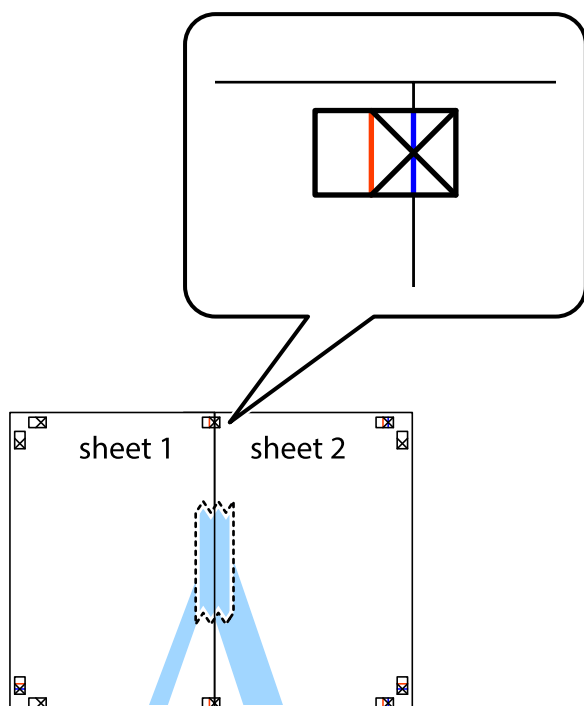

3. Przetnij sklejone arkusze na dwie części wzdłuż pionowej czerwonej linii przebiegającej przez znaczniki wyrównania (jest to linia na lewo od krzyżyków).

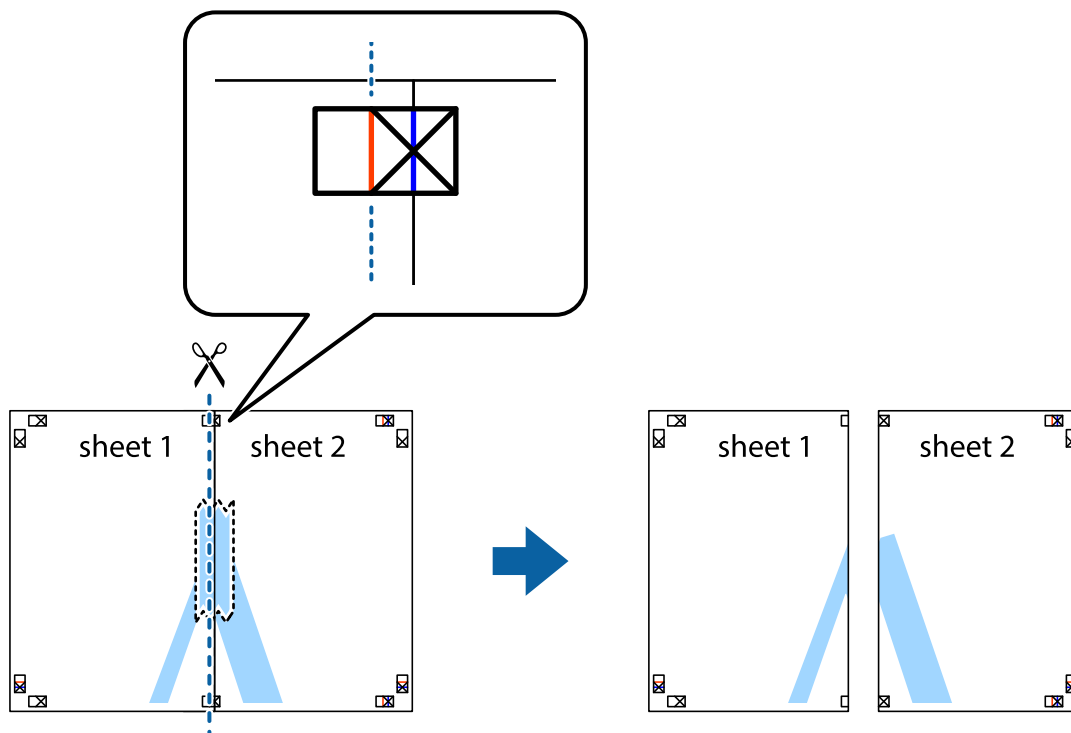

4. Ponownie sklej oba arkusze od tyłu.

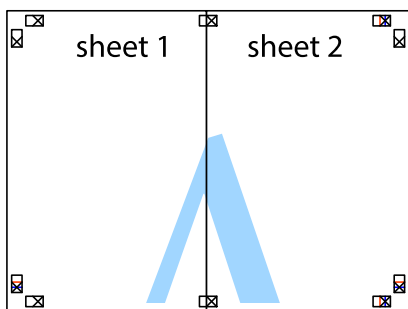

5. Powtórz czynności 1–4, aby skleić Sheet 3 i Sheet 4.
6. Obetnij marginesy Sheet 1 i Sheet 2 wzdłuż poziomej niebieskiej linii przebiegającej przez środki krzyżyków po lewej i prawej stronie.

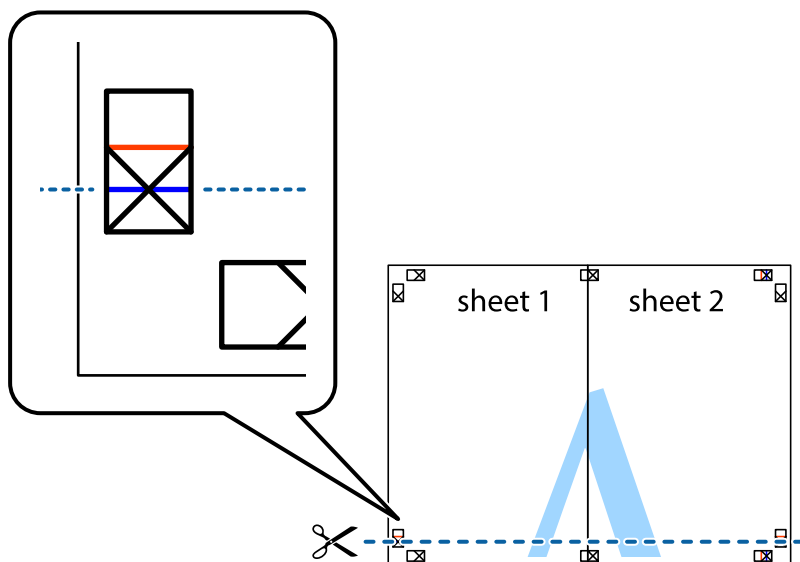

7. Ułóż krawędzie Sheet 1 i Sheet 2 na górze Sheet 3 i Sheet 4 i wyrównaj krzyżyki, a następnie tymczasowo sklej je od tyłu.

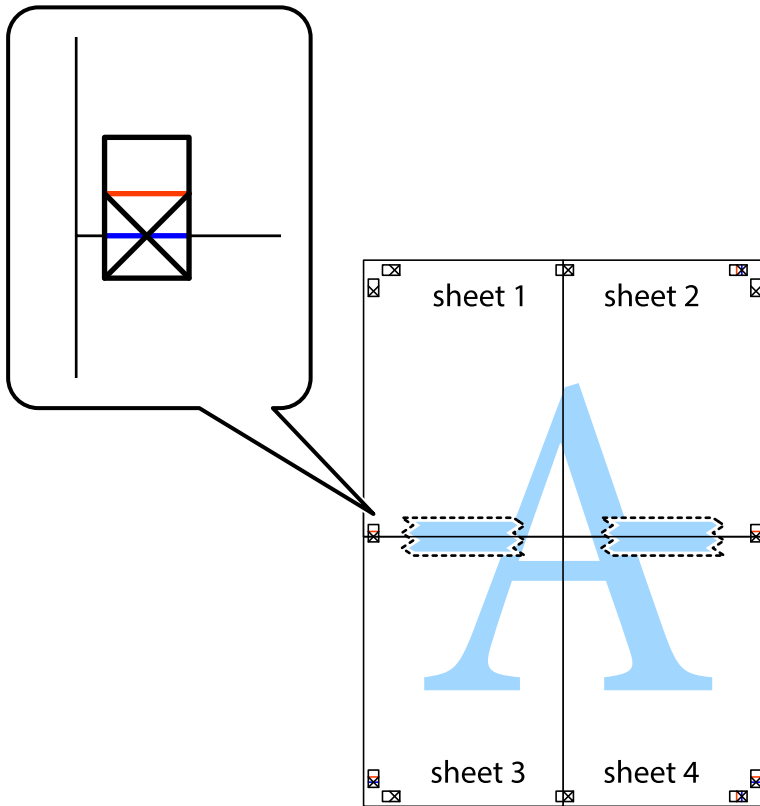

8. Przetnij sklejone arkusze na dwie części wzdłuż poziomej czerwonej linii przebiegającej przez znaczniki wyrównania (jest to linia powyżej krzyżyków).

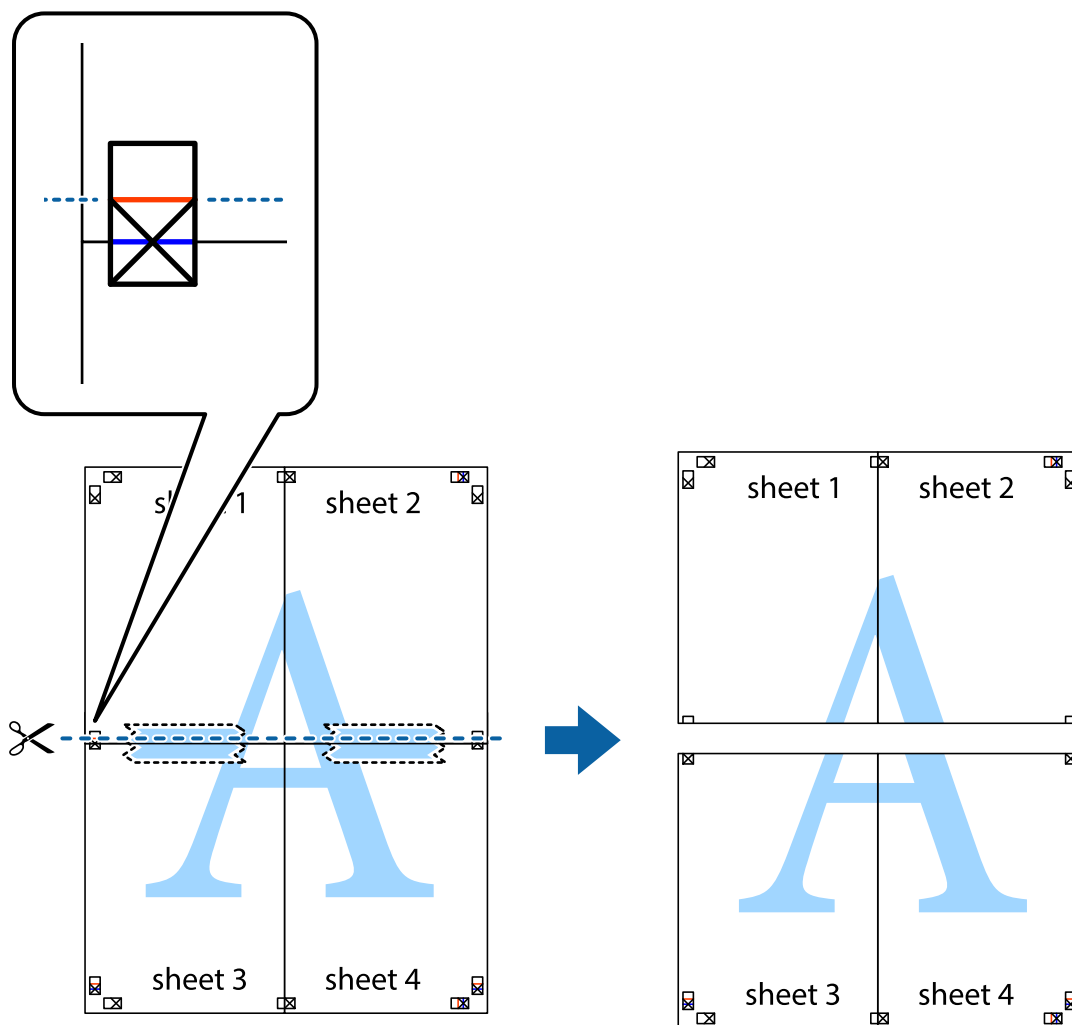

9. Ponownie sklej oba arkusze od tyłu.

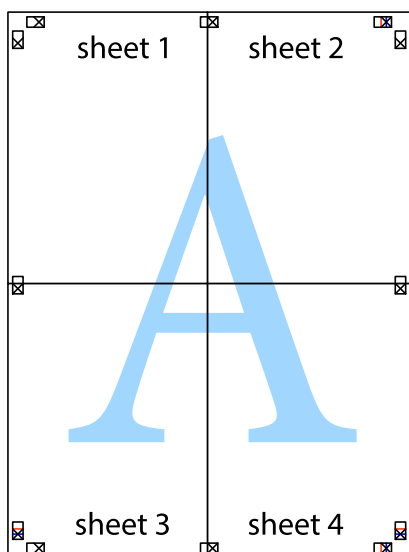



10. Odetnij pozostałe marginesy wzdłuż zewnętrznych linii.

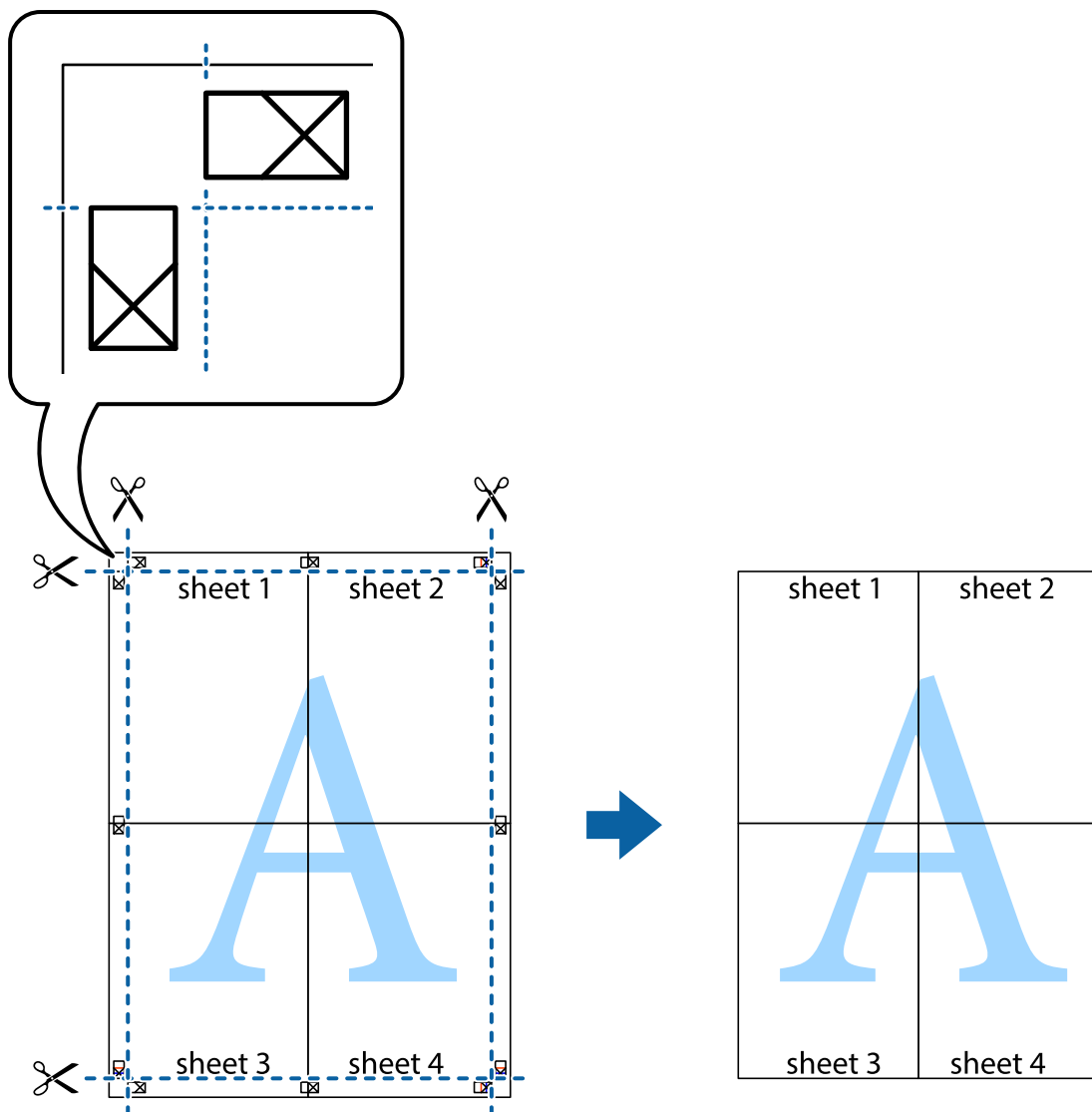

## Drukowanie z nagłówkiem i stopką

W nagłówkach lub stopkach można drukować informacje, takie jak nazwa użytkownika czy data wydruku.

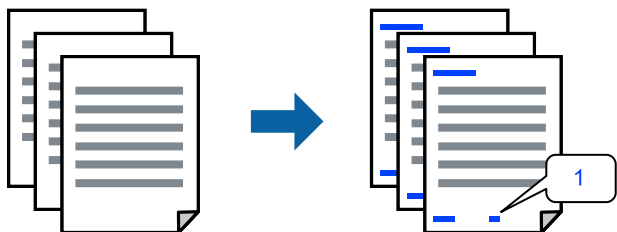

1. Na karcie **Więcej opcji** sterownika drukarki kliknij przycisk **Funkcje znaku wodnego**, a następnie wybierz opcję **Nagłówek/stopka**.

2. Kliknij pozycję **Ustawienia**, a następnie wybierz pozycje, które mają być wydrukowane, i kliknij OK.

**Uwaga:**

- Aby określić numer pierwszej strony, należy wybrać ustawienie **Numer strony** w żądanej pozycji nagłówka lub stopki, a następnie wybrać numer w polu **Numer początkowy**.
- Aby drukować tekst w nagłówku lub stopce, należy wybrać pozycję do drukowania, a następnie wybrać pozycję **Tekst**. Wprowadzić tekst do drukowania w polu wprowadzania tekstu.

3. Ustaw inne elementy na kartach **Główne** i **Więcej opcji**, a następnie kliknij przycisk OK.
4. Kliknij przycisk **Drukuj**.

### Powiązane informacje

- ➔ „Ładowanie papieru do tylnego podajnika papieru” na stronie 27
- ➔ „Drukowanie przy użyciu szybkich ustawień” na stronie 36

## Drukowanie znaku wodnego

Do wydruków można dodawać znaki wodne np. tekst „Poufne” lub wzór zabezpieczający przed kopiowaniem. Jeśli drukujesz z zastosowaniem wzoru zabezpieczającego przed kopiowaniem, na kopiowanych wydrukach pojawią się ukryte litery w celu odróżnienia oryginału od kopii.



Wzór zabezpieczenia przed kopiowaniem jest dostępny pod następującymi warunkami:

- Typ papieru: Papiery zwykłe
- Bez obramowania: nie wybrano
- Jakość: Standardowy
- Druk dwustronny: Wyłączone, Ręczne (Oprawa wzdłuż długiej krawędzi) lub Ręczne (Oprawa wzdłuż krótkiej krawędzi)
- Korekta koloru: Automatyczny
- Papier o krótkim włóknie: nie wybrano

**Uwaga:**

Można także dodać własny znak wodny lub wzór zabezpieczający przed kopiowaniem.

1. Na karcie **Więcej opcji** sterownika drukarki kliknij przycisk **Funkcje znaku wodnego**, a następnie wybierz opcję Wzór zabezpieczenia przed kopiowaniem lub Znak wodny.
2. Kliknij opcję **Ustawienia**, aby zmienić szczegóły, takie jak rozmiar, gęstość lub pozycja wzoru lub znaku.
3. Ustaw inne elementy na kartach **Główne** i **Więcej opcji**, a następnie kliknij przycisk OK.
4. Kliknij przycisk **Drukuj**.

## Powiązane informacje

- ➔ „Ładowanie papieru do tylnego podajnika papieru” na stronie 27
- ➔ „Drukowanie przy użyciu szybkich ustawień” na stronie 36

## Równoczesne drukowanie wielu plików

Program Uproszczony organizator zadań umożliwia połączenie kilkunastu plików utworzonych w różnych aplikacjach i wydrukowanie ich jako pojedynczego zadania drukowania. Możliwe jest skonfigurowanie ustawień drukowania połączonych plików, np. układu wielostronicowego i drukowania dwustronnego.

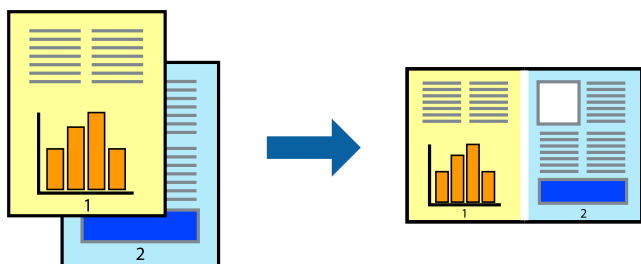

1. Na karcie sterownika drukarki **Główne** wybierz pozycję **Uproszczony organizator zadań**.
2. Kliknij przycisk **Drukuj**.  
Kiedy rozpoczniesz drukowanie, wyświetli się okno Uproszczony organizator zadań.
3. Pozostawiając okno programu Uproszczony organizator zadań otwarte, otwórz plik, który chcesz połączyć z bieżącym plikiem, a następnie powtórz powyższe kroki.
4. Kiedy wybierzesz zadanie drukowania dodane do Drukuj projekt Lite w oknie Uproszczony organizator zadań, możesz edytować układ strony.
5. Kliknij **Drukuj** z menu **Plik** w celu rozpoczęcia drukowania.

### **Uwaga:**

Jeśli zamkniesz okno Uproszczony organizator zadań przed dodaniem wszystkich danych drukowania do Drukuj projekt, zadanie drukowania, nad którym właśnie pracujesz, zostaje anulowane. Kliknij **Zapisz** z menu **Plik** w celu zapisania bieżącego zadania. Zapisane pliki mają rozszerzenie „.ecl”.

Aby otworzyć projekt drukowania, kliknij pozycję **Uproszczony organizator zadań** na karcie **Konserwacja** sterownika drukarki. Zostanie otwarte okno Job Arranger Lite. Następnie należy wybrać polecenie **Otwórz** z menu **Plik**, aby wybrać plik.

## Powiązane informacje

- ➔ „Ładowanie papieru do tylnego podajnika papieru” na stronie 27
- ➔ „Drukowanie przy użyciu szybkich ustawień” na stronie 36

## Drukowanie z wykorzystaniem uniwersalnej funkcji druku w kolorze

Istnieje możliwość poprawy widoczności tekstu i obrazów na wydrukach.



Funkcja Uniwersalny druk kolorowy jest dostępna wyłącznie po wybraniu następujących opcji.

- Typ papieru: Papiery zwykłe
- Jakość: **Standardowy** lub wyższa jakość
- Kolor: **Kolor**
- Aplikacje: Microsoft® Office 2007 lub nowsza wersja
- Rozmiar tekstu: 96 punktów lub mniejszy

1. Na karcie sterownika drukarki **Więcej opcji** w obszarze **Korekta koloru** kliknij przycisk **Opcje obrazu**.
2. Wybierz ustawienie opcji **Uniwersalny druk kolorowy**.
3. Kliknij pozycję **Opcje uwydatniania**, a następnie skonfiguruj pozostałe ustawienia.
4. Ustaw inne elementy na kartach **Główne** i **Więcej opcji**, a następnie kliknij przycisk **OK**.
5. Kliknij przycisk **Drukuj**.

### **Uwaga:**

- Niektóre znaki mogą zostać zmienione przez wzory np. „+” wyświetli się jako „±”.
- Korzystanie z tych ustawień sprawi, że wzory i podkreślenia konkretne dla aplikacji mogą zmienić drukowane treści.
- Podczas korzystania z ustawień Uniwersalny druk kolorowy może zmniejszyć się jakość drukowania zdjęć i innych obrazów.
- Drukowanie jest wolniejsze przy ustawieniach Uniwersalny druk kolorowy.

### **Powiązane informacje**

- ➔ [„Ładowanie papieru do tylnego podajnika papieru” na stronie 27](#)
- ➔ [„Drukowanie przy użyciu szybkich ustawień” na stronie 36](#)

## Regulacja koloru druku

Użytkownik ma możliwość regulacji kolorów używanych w zadaniu drukowania. Te korekty nie są stosowane do oryginalnych danych wydruku.

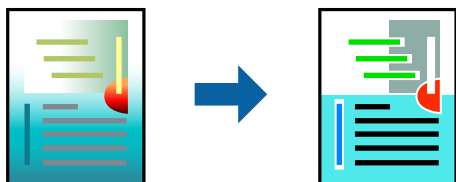

Opcja **PhotoEnhance** umożliwia automatyczną korektę kontrastu, nasycenia i jasności oryginalnych danych obrazu. W rezultacie obraz jest ostrzejszy, a kolory bardziej żywe.

**Uwaga:**

Funkcja **PhotoEnhance** dokonuje regulacji koloru, sprawdzając lokalizację obiektu. Jeśli więc lokalizacja obiektu zmieniła się w efekcie zmniejszenia, powiększenia, przycięcia lub obrócenia obrazu, kolor może także ulec nieoczekiwanej zmianie. Wybór ustawienia bez obramowania również powoduje zmianę lokalizacji obiektu, co skutkuje zmianami koloru. Jeśli obraz jest nieostry, odcień może wyglądać nienaturalnie. Jeżeli kolor ulegnie zmianie lub stanie się nienaturalny, należy drukować przy użyciu trybu innego niż **PhotoEnhance**.

1. Na karcie **Więcej opcji** sterownika drukarki wybierz sposób korekcji kolorów z poziomu ustawienia **Korekta koloru**.
  - Automatyczny: dzięki temu ustawieniu odcienie są automatycznie dostosowywane do typu papieru i ustawień jakości wydruku.
  - Niestandardowy: kliknij pozycję **Zaawansowane**, aby skonfigurować własne ustawienia.
2. Ustaw inne elementy na kartach **Główne** i **Więcej opcji**, a następnie kliknij przycisk **OK**.
3. Kliknij przycisk **Drukuj**.

**Powiązane informacje**

- ➔ „Ładowanie papieru do tylnego podajnika papieru” na stronie 27
- ➔ „Drukowanie przy użyciu szybkich ustawień” na stronie 36

## Drukowanie w celu podkreślenia cienkich linii

Istnieje możliwość pogrubienia linii, które są zbyt cienkie, żeby je wydrukować.

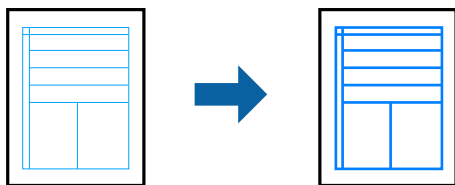

1. Na karcie sterownika drukarki **Więcej opcji** w obszarze **Korekta koloru** kliknij przycisk **Opcje obrazu**.
2. Wybierz pozycję **Uwydatnij cienkie linie**.
3. Ustaw inne elementy na kartach **Główne** i **Więcej opcji**, a następnie kliknij przycisk **OK**.
4. Kliknij przycisk **Drukuj**.

**Powiązane informacje**

- ➔ „Ładowanie papieru do tylnego podajnika papieru” na stronie 27
- ➔ „Drukowanie przy użyciu szybkich ustawień” na stronie 36

## Drukowanie wyraźnych kodów kreskowych

Można drukować wyraźne kody kreskowe, które łatwo skanować. Tę funkcję należy włączyć, tylko jeżeli nie można zeskanować drukowanych kodów kreskowych.

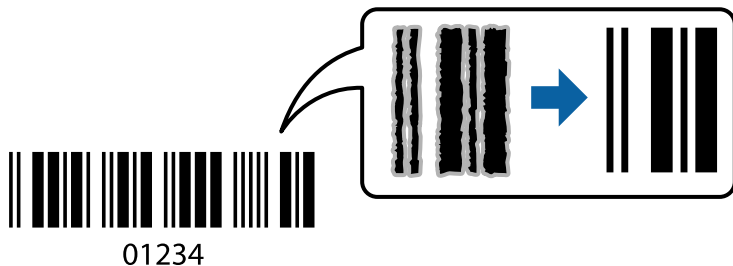

Można jej używać tylko w następujących warunkach.

- Typ papieru: Papierzy zwykłe, Koperta
- Jakość: **Standardowy**

1. Na karcie **Konserwacja** sterownika drukarki kliknij przycisk **Ustawienia zaawansowane**, a następnie wybierz opcję **Tryb kodu kreskowego**.
2. Ustaw inne elementy na kartach **Główne** i **Więcej opcji**, a następnie kliknij przycisk **OK**.
3. Kliknij przycisk **Drukuj**.

**Uwaga:**

*W zależności od okoliczności zmniejszenie rozmazania może być niemożliwe.*

### Powiązane informacje

- ➔ „Ładowanie papieru do tylnego podajnika papieru” na stronie 27
- ➔ „Drukowanie przy użyciu szybkich ustawień” na stronie 36

## Drukowanie z komputera — Mac OS

### Drukowanie przy użyciu szybkich ustawień

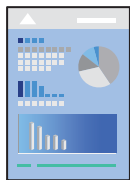

**Uwaga:**

*Sposób obsługi i ekrany mogą się różnić w zależności od aplikacji. Szczegółowe informacje można znaleźć w pomocy aplikacji.*

1. Załaduj papier do drukarki.
2. Otwórz plik, który chcesz wydrukować.

- Wybierz opcję **Drukuj** z menu **Plik** albo inne polecenie, które spowoduje wyświetlenie okna dialogowego drukowania.

Jeśli to konieczne, kliknij polecenie **Pokaż szczegóły** albo ▼, aby powiększyć okno drukowania.

- Wybierz drukarkę.
- Z rozwijanego menu wybierz polecenie **Ustawienia druku**.

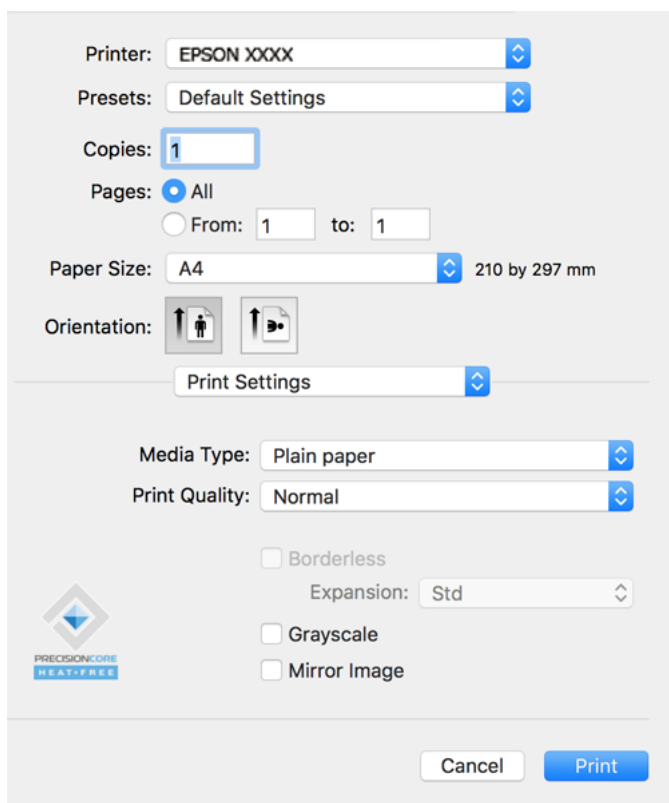

- W razie konieczności zmień ustawienia.
- Kliknij przycisk **Drukuj**.

### **Powiązane informacje**

- ➔ „Dostępne papiery i pojemności” na stronie 170
- ➔ „Lista rodzajów papieru” na stronie 26

## Dodawanie ustawień wstępnych drukowania na potrzeby szybkiego drukowania

Jeżeli w sterowniku drukarki utworzysz własne ustawienie wstępne z często wykorzystywanymi preferencjami druku, możesz łatwo drukować, wybierając to ustawienie z listy.

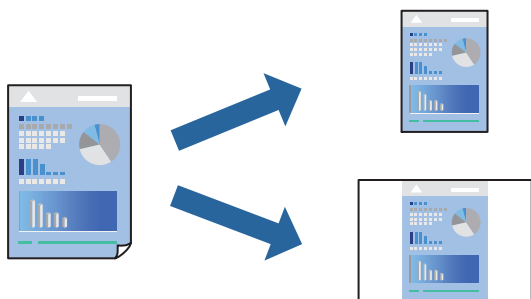

1. Ustaw poszczególne pozycje, takie jak **Ustawienia druku** i **Układ (Rozmiar papieru, Rodzaj nośnika itd.)**.
2. Kliknij pozycję **Ustawienia wstępne**, aby zapisać bieżące ustawienia jako ustawienia wstępne.
3. Kliknij przycisk **OK**.

**Uwaga:**

*Aby usunąć dodane ustawienia wstępne, należy kliknąć opcję **Wstępne ustawienia** > **Pokaż ustawienia wstępne**, wybrać z listy nazwę ustawień wstępnych, które mają zostać usunięte, i usunąć je.*

4. Kliknij przycisk **Drukuj**.

Aby użyć tych samych ustawień podczas następnego zadania drukowania, wybierz zarejestrowane ustawienia z listy **Ustawienia wstępne**.

### Powiązane informacje

- ➔ „Ładowanie papieru do tylnego podajnika papieru” na stronie 27
- ➔ „Drukowanie przy użyciu szybkich ustawień” na stronie 54



## Drukowanie kilku stron na jednej kartce

Można wydrukować kilka stron danych na jednym arkuszu papieru.

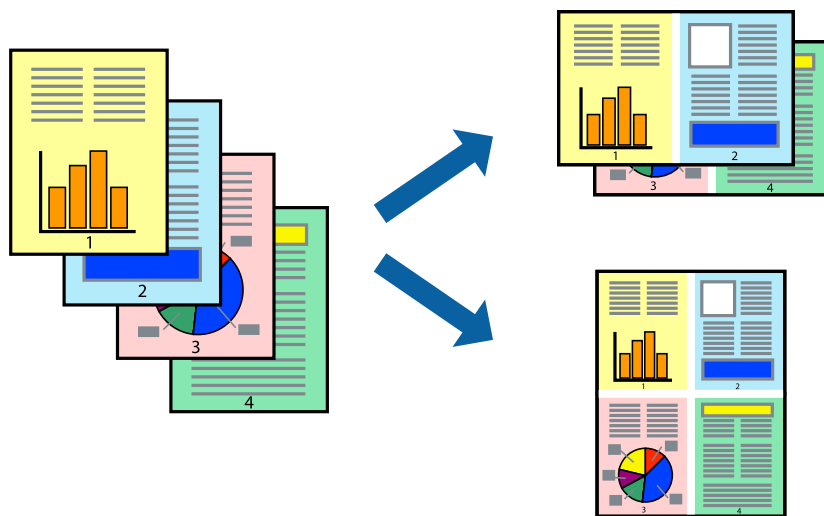

1. Z menu wyskakującego wybierz **Układ**.
2. Wybierz liczbę stron w opcji **Strony na kartce**, **Kierunek makiety** (kolejność stron) i **Obramowanie**.
3. W miarę potrzeby wybierz też inne elementy.
4. Kliknij przycisk **Drukuj**.

### Powiązane informacje

- ➔ „Ładowanie papieru do tylnego podajnika papieru” na stronie 27
- ➔ „Drukowanie przy użyciu szybkich ustawień” na stronie 54

## Drukowanie z dopasowaniem do rozmiaru papieru

Wybierz rozmiar papieru załadowanego do drukarki jako ustawienie Docelowy rozmiar papieru.



1. Wybierz rozmiar papieru ustawiony w aplikacji jako ustawienie **Rozmiar papieru**.

2. Z menu wyskakującego wybierz **Obsługa papieru**.
3. Wybierz opcję **Skaluj do wymiarów strony**.
4. Wybierz rozmiar papieru załadowanego do drukarki jako ustawienie **Docelowy rozmiar papieru**.
5. W miarę potrzeby wybierz też inne elementy.
6. Kliknij przycisk **Drukuj**.

#### Powiązane informacje

- ➔ „Ładowanie papieru do tylnego podajnika papieru” na stronie 27
- ➔ „Drukowanie przy użyciu szybkich ustawień” na stronie 54

## Drukowanie pomniejszonego lub powiększonego dokumentu przy dowolnym poziomie powiększenia

Można zmniejszyć lub zwiększyć rozmiar drukowanego dokumentu o określoną wartość procentową.



1. Wybierz opcję **Drukuj** z menu **Plik** albo inne polecenie, które spowoduje wyświetlenie okna dialogowego drukowania.
2. W aplikacji z menu **Plik** wybierz polecenie **Ustawienia strony**.
3. Wybierz **Drukarka, Rozmiar papieru**, wprowadź wartość procentową w **Skaluj**, a następnie kliknij **OK**.

**Uwaga:**

Wybierz rozmiar papieru ustawiony w aplikacji jako ustawienie **Docelowy rozmiar papieru**.

4. W miarę potrzeby wybierz też inne elementy.
5. Kliknij przycisk **Drukuj**.

#### Powiązane informacje

- ➔ „Ładowanie papieru do tylnego podajnika papieru” na stronie 27
- ➔ „Drukowanie przy użyciu szybkich ustawień” na stronie 54

## Regulacja koloru druku

Użytkownik ma możliwość regulacji kolorów używanych w zadaniu drukowania. Te korekty nie są stosowane do oryginalnych danych wydruku.

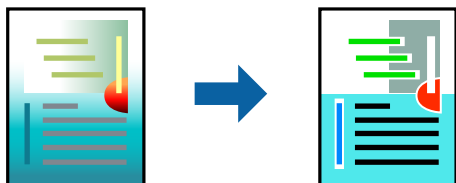

Opcja **PhotoEnhance** umożliwia automatyczną korektę kontrastu, nasycenia i jasności oryginalnych danych obrazu. W rezultacie obraz jest ostrzejszy, a kolory bardziej żywe.

### **Uwaga:**

Funkcja **PhotoEnhance** dokonuje regulacji koloru, sprawdzając lokalizację obiektu. Jeśli więc lokalizacja obiektu zmieniła się w efekcie zmniejszenia, powiększenia, przycięcia lub obrócenia obrazu, kolor może także ulec nieoczekiwanej zmianie. Wybór ustawienia bez obramowania również powoduje zmianę lokalizacji obiektu, co skutkuje zmianami koloru. Jeśli obraz jest nieostry, odcień może wyglądać nienaturalnie. Jeżeli kolor ulegnie zmianie lub stanie się nienaturalny, należy drukować przy użyciu trybu innego niż **PhotoEnhance**.

1. Z menu podręcznego wybierz polecenie **Dopasowanie kolorów**, a następnie wybierz opcję **Ustawienia kolorów EPSON**.
2. Z menu podręcznego wybierz pozycję **Opcje kolorów**, a następnie wybierz jedną z dostępnych opcji.
3. Kliknij strzałkę obok opcji **Ustawienia - Zaawansowane** i wprowadź odpowiednie ustawienia.
4. W miarę potrzeby wybierz też inne elementy.
5. Kliknij przycisk **Drukuj**.

### **Powiązane informacje**

- ➔ „Ładowanie papieru do tylnego podajnika papieru” na stronie 27
- ➔ „Drukowanie przy użyciu szybkich ustawień” na stronie 54

## Drukowanie dokumentów z urządzeń inteligentnych (iOS)

Możliwe jest drukowanie dokumentów z urządzenia inteligentnego, takiego jak smartfon lub tablet.

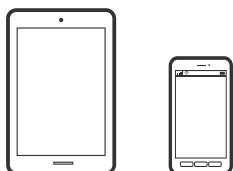

## Drukowanie dokumentów przy użyciu aplikacji Epson Smart Panel

### **Uwaga:**

Sposób obsługi może się różnić w zależności od urządzenia.

1. Jeżeli aplikacja Epson Smart Panel nie jest zainstalowana, zainstaluj ją.  
[„Aplikacja do łatwej obsługi drukarki z urządzenia inteligentnego \(Epson Smart Panel\)” na stronie 177](#)
2. Uruchom aplikację Epson Smart Panel.
3. Na ekranie głównym wybierz menu drukowania dokumentu.
4. Wybierz dokument do wydrukowania.
5. Uruchom drukowanie.

## Drukowanie dokumentów z urządzeń inteligentnych (Android)

Możliwe jest drukowanie dokumentów z urządzenia inteligentnego, takiego jak smartfon lub tablet.

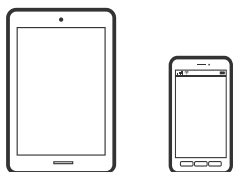

### Drukowanie dokumentów przy użyciu aplikacji Epson Smart Panel

**Uwaga:**

*Sposób obsługi może się różnić w zależności od urządzenia.*

1. Jeżeli aplikacja Epson Smart Panel nie jest zainstalowana, zainstaluj ją.  
[„Aplikacja do łatwej obsługi drukarki z urządzenia inteligentnego \(Epson Smart Panel\)” na stronie 177](#)
2. Uruchom aplikację Epson Smart Panel.
3. Na ekranie głównym wybierz menu drukowania dokumentu.
4. Wybierz dokument do wydrukowania.
5. Uruchom drukowanie.

### Drukowanie dokumentów przy użyciu aplikacji Epson Print Enabler

**Uwaga:**

*Sposób obsługi może się różnić w zależności od urządzenia.*

1. Na urządzeniu z systemem Android, zainstaluj wtyczkę Epson Print Enabler pobraną z serwisu Google Play.
2. Na urządzeniu z systemem Android przełącz na ekran **Ustawienia**, wybierz pozycję **Drukowanie**, a następnie włącz wtyczkę Epson Print Enabler.
3. W aplikacji systemu Android, takiej jak Chrome, dotknij ikony menu i wydrukuj wszystko, co jest na ekranie.

**Uwaga:**

*Jeśli drukarka jest niewidoczna, dotknij pozycji **Wszystkie drukarki** i wybierz drukarkę.*

## Drukowanie na kopertach

### Drukowanie na kopertach z komputera (Windows)

1. Załaduj koperty do drukarki.  
[„Ładowanie kopert do tylnego podajnika papieru” na stronie 29](#)
2. Otwórz plik, który chcesz wydrukować.
3. Wyświetl okno dialogowe sterownika drukarki.
4. Wybierz rozmiar koperty w polu **Rozmiar papieru** na karcie **Główne**, a następnie wybierz ustawienie **Koperta** dla opcji **Typ papieru**.
5. Ustaw inne elementy na kartach **Główne** i **Więcej opcji**, a następnie kliknij przycisk **OK**.
6. Kliknij przycisk **Drukuj**.

### Drukowanie na kopertach z komputera (Mac OS)

1. Załaduj koperty do drukarki.  
[„Ładowanie kopert do tylnego podajnika papieru” na stronie 29](#)
2. Otwórz plik, który chcesz wydrukować.
3. Wybierz opcję **Drukuj** z menu **Plik** albo inne polecenie, które spowoduje wyświetlenie okna dialogowego drukowania.
4. W opcji **Rozmiar papieru** wybierz żądany rozmiar papieru.
5. Z menu podręcznego wybierz polecenie **Ustawienia druku**.
6. Ustaw opcję **Rodzaj nośnika** na **Koperta**.
7. W miarę potrzeby wybierz też inne elementy.
8. Kliknij przycisk **Drukuj**.

---

## Drukowanie stron internetowych

### Drukowanie stron internetowych z komputera

Aplikacja Epson Photo+ umożliwia wyświetlanie stron internetowych, przycinanie żądanych obszarów, a następnie ich edycję i drukowanie. Szczegółowe informacje można znaleźć w pomocy aplikacji.

## Drukowanie stron internetowych z urządzeń inteligentnych

**Uwaga:**

Sposób obsługi może się różnić w zależności od urządzenia.

1. Skonfiguruj drukarkę na potrzeby drukowania bezprzewodowego.
2. Jeżeli aplikacja Epson Smart Panel nie jest zainstalowana, zainstaluj ją.  
„Aplikacja do łatwej obsługi drukarki z urządzenia inteligentnego (Epson Smart Panel)” na stronie 177
3. Podłącz urządzenie inteligentne do tej samej sieci bezprzewodowej, z którą jest połączona drukarka.
4. W aplikacji przeglądarki internetowej otwórz stronę internetową, która ma być wydrukowana.
5. W menu aplikacji przeglądarki internetowej dotknij pozycji **Udostępnij**.
6. Wybierz pozycję **Smart Panel**.
7. Dotknij pozycji **Drukuj**.

---

## Drukowanie z wykorzystaniem usługi chmury

Usługa internetowa Epson Connect umożliwia drukowanie dokumentów z poziomu smartfona, tabletu lub laptopa w dowolnym czasie i praktycznie z dowolnego miejsca. Żeby skorzystać z tej usługi, musisz zarejestrować użytkownika i drukarkę w Epson Connect.

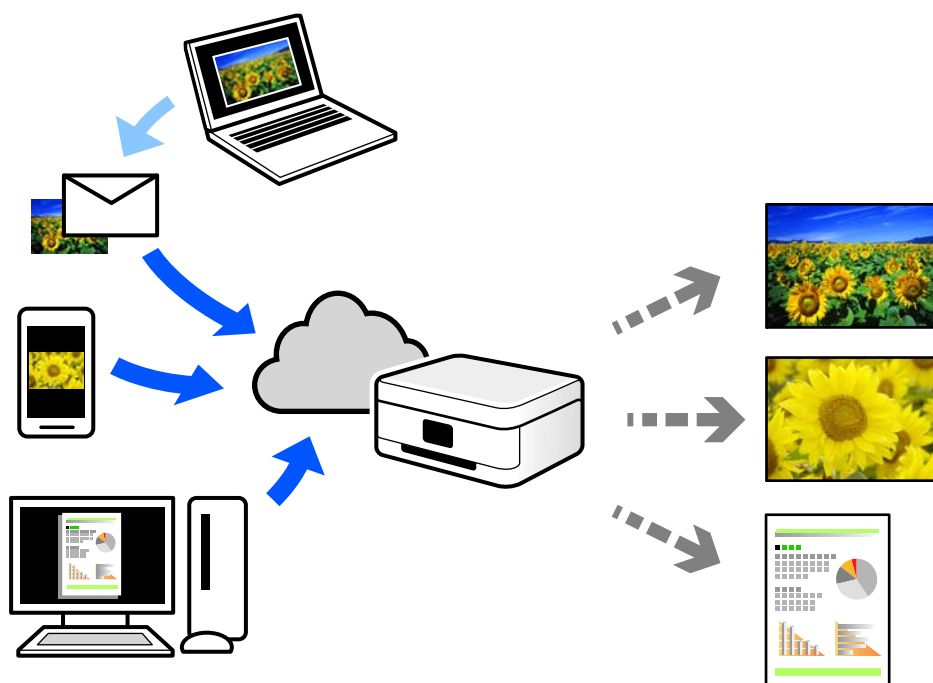

W Internecie dostępne są poniższe funkcje.

### Email Print

Kiedy wysyłasz wiadomość e-mail z załącznikami np. dokumentami lub obrazami na adres e-mail przypisany do drukarki, możesz wydrukować tę wiadomość wraz z załącznikami z lokalizacji zdalnych, takich jak drukarka domowa lub biurowa.

### Epson iPrint

Aplikacja jest obsługiwana przez systemy iOS i Android oraz pozwala na drukowanie lub skanowanie ze smartfonów lub tabletów. Istnieje możliwość drukowania dokumentów, obrazów i stron internetowych przez ich bezpośrednie przesłanie do drukarki w tej samej bezprzewodowej sieci lokalnej.

### Remote Print Driver

Jest to współdzielony sterownik obsługiwany przez zdalny sterownik drukowania. Podczas drukowania przy pomocy drukarki w zdalnej lokalizacji, możesz drukować poprzez zmianę drukarki w zwykłym oknie aplikacji.

Szczegółowe informacje na temat konfiguracji lub drukowania można znaleźć w portalu Epson Connect.

<https://www.epsonconnect.com/>

<http://www.epsonconnect.eu> (tylko w Europie)

---

# Kopiowanie



Podstawy kopiowania. . . . . 65

Wykonywanie wielu kopii. . . . . 65



## Podstawy kopiowania

Istnieje możliwość kopiowania na papierze formatu A4 z tym samym poziomem powiększenia. Wokół krawędzi papieru występują marginesy o szerokości 3 mm niezależnie od tego, czy oryginał ma marginesy. Podczas kopiowania oryginałów formatu mniejszego niż A4 szerokość marginesów będzie przekraczać 3 mm w zależności od pozycji ułożenia oryginału.

1. Załaduj papier do drukarki.  
[„Ładowanie papieru do tylnego podajnika papieru” na stronie 27](#)
2. Umieść oryginały.  
[„Umieszczanie oryginałów na Szyby skanera” na stronie 33](#)
3. Naciśnij przycisk  lub .



**Uwaga:**

Kolor, rozmiar i obramowanie skopiowanego obrazu różni się nieznacznie od oryginału.

---

## Wykonywanie wielu kopii

Istnieje możliwość wykonania wielu kopii jednocześnie. Można ustawić wykonanie do 20 kopii. Wokół krawędzi papieru występują marginesy o szerokości 3 mm.

1. Załaduj tyle arkuszy papieru formatu A4, ile kopii chcesz wykonać.  
[„Ładowanie papieru do tylnego podajnika papieru” na stronie 27](#)
2. Umieść oryginały.  
[„Umieszczanie oryginałów na Szyby skanera” na stronie 33](#)
3. Naciśnij przycisk  lub  tyle razy, ile kopii chcesz wykonać. Jeśli na przykład chcesz wykonać 10 kolorowych kopii, naciśnij przycisk  10 razy.

**Uwaga:**

Aby zmienić liczbę kopii, należy nacisnąć ten przycisk przed upłynięciem jednej sekundy. Jeśli przycisk zostanie naciśnięty po jednej sekundzie, liczba kopii zostanie ustawiona i rozpocznie się kopiowanie.

### Powiązane informacje

➔ [„Podstawy kopiowania” na stronie 65](#)

---

# Skanowanie

Podstawowe informacje o skanowaniu. . . . .	67
Skanowanie oryginałów do komputera. . . . .	69
Skanowanie oryginałów do urządzenia inteligentnego. . . . .	71
Skanowanie zaawansowane. . . . .	71

## Podstawowe informacje o skanowaniu

### Co oznacza termin „skanowanie”?

„Skanowanie” to proces zmiany informacji optycznych danych papierowych (takich jak dokumenty, wycinki czasopism, ilustracje ręczne itd.) w dane obrazu cyfrowego.

Zeskanowane dane można zapisać jako obraz cyfrowy, taki jak JPEG lub PDF.

Potem taki obraz można wydrukować, wysłać pocztą elektroniczną itp.

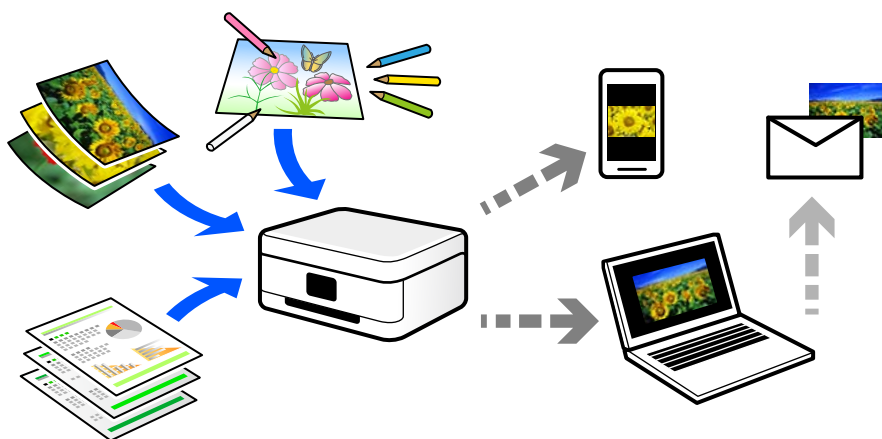

### Zastosowania skanowania

Skanowanie można wykorzystywać do różnych zastosowań, aby ułatwić sobie codzienne czynności.

- Skanując dokument papierowy i zmieniając go w dane cyfrowe, można czytać go na komputerze lub urządzeniu inteligentnym.
- Skanując bilety lub ulotki i zmieniając je w dane cyfrowe, można wyrzucić oryginały i zmniejszyć bałagan.
- Skanowanie ważnych dokumentów pozwala utworzyć ich kopię zapasową w usługach chmury lub zapisać ją na innym urządzeniu pamięci na wypadek ich zagubienia.
- Zeskanowane zdjęcia lub dokumenty można przysyłać znajomym pocztą elektroniczną.
- Skanując ręcznie rysowane ilustracje itd., można udostępniać je w serwisach społecznościowych w znacznie wyższej jakości niż robiąc zdjęcie urządzeniem inteligentnym.
- Skanując ulubione strony z gazet lub czasopism, można zapisać je i wyrzucić oryginały.

### Dostępne sposoby skanowania

Możliwe jest używanie dowolnych sposobów skanowania przy użyciu tej drukarki.

#### Skanowanie do komputera

Dostępne są dwa sposoby skanowania oryginałów do komputera: skanowanie z poziomu panelu sterowania drukarki i skanowanie z komputera.

Można łatwo skanować z poziomu panelu sterowania.

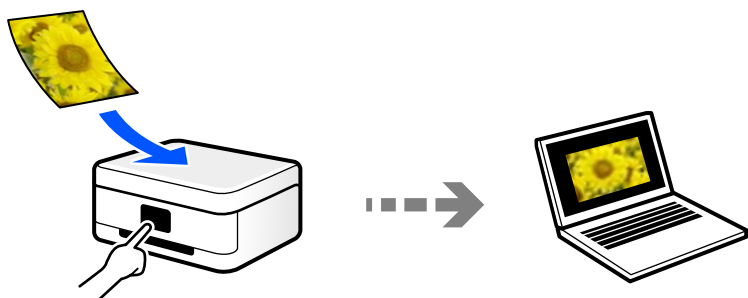

Aby skanować z komputera, użyj aplikacji do skanowania Epson ScanSmart. Po zeskanowaniu można edytować zapisane obrazy.

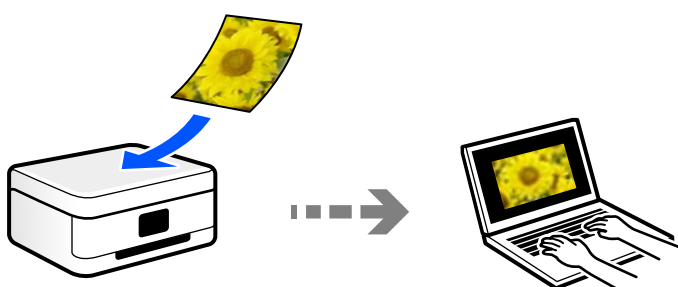

## Skanowanie bezpośrednio z urządzeń inteligentnych

Zeskanowane obrazy można zapisywać bezpośrednio na urządzeniu inteligentnym, takim jak smartfon lub tablet, używając aplikacji Epson Smart Panel na urządzeniu inteligentnym.

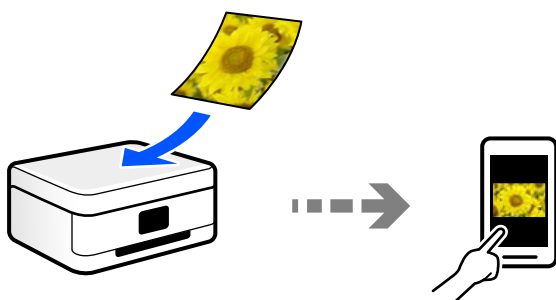

## Zalecane formaty plików przeznaczone do żądanego celu

Ogólnie mówiąc, format JPEG jest odpowiedni dla zdjęć, a format PDF — dokumentów.

Zapoznaj się z poniższymi opisami, aby wybrać najlepszy format do zastosowania.

Format pliku	Opis
JPEG (.jpg)	Format pliku umożliwia kompresowanie danych do zapisania. Jeżeli stopień kompresji jest wysoki, jakość obrazu jest niska i nie można skonwertować obrazu na jakość oryginalną.  To jest standardowy format obrazu aparatów cyfrowych. Ten format jest odpowiedni do obrazów z wieloma kolorami.

Format pliku	Opis
PDF (.pdf)	Ogólny format pliku, którego można używać w różnych systemach operacyjnych. Zapewnia ten sam poziom wyświetlania i identyczne wyniki drukowania.  Pliki PDF można przeglądać za pomocą specjalnego oprogramowania PDF lub w przeglądarkach internetowych.

## Zalecane rozdzielczości przeznaczone do żądanego celu

Rozdzielczość wskazuje liczbę pikseli (najmniejsza część obrazu) na cal (25,4 mm) i jest mierzona w punktach na cal (dpi). Zwiększanie rozdzielczości powoduje wzrost szczegółowości obrazu. Ma to jednak następujące wady.

- Zwiększenie wielkości pliku  
(Podwojenie rozdzielczości powoduje zwiększenie wielkości pliku czterokrotnie).
- Skanowanie, zapisywanie i wczytywanie obrazu zajmuje więcej czasu
- Obraz jest zbyt duży, aby zmieścić się na wyświetlaczu lub wydrukować na papierze

Zapoznaj się z tabelą i ustaw odpowiednią rozdzielczość stosownie do przeznaczenia zeskanowanego obrazu.

Cel	Rozdzielczość (informacyjnie)
Wyświetlanie na komputerze Wysyłanie pocztą elektroniczną	Do 200 dpi
Drukowanie na drukarce	200 do 300 dpi

---

## Skanowanie oryginałów do komputera

Dostępne są dwa sposoby skanowania oryginałów do komputera: skanowanie z poziomu panelu sterowania drukarki i skanowanie z komputera.

### Skanowanie z poziomu panelu sterowania

Zeskanowany obraz można zapisać w komputerze, który jest połączony z drukarką kablem USB.

**Uwaga:**

Aby móc używać tej funkcji, zainstaluj następujące aplikacje na komputerze.

- Epson ScanSmart (Windows 7 lub nowszy albo OS X El Capitan lub nowszy)
- Epson Event Manager (Windows Vista/Windows XP lub OS X Yosemite/OS X Mavericks/OS X Mountain Lion/Mac OS X v10.7.x/Mac OS X v10.6.8)
- Epson Scan 2 (aplikacja wymagana do korzystania z funkcji skanera)

Więcej informacji o sprawdzaniu zainstalowanych aplikacji można znaleźć poniżej.

Windows 10: kliknij przycisk Start, a następnie wybierz folder **Epson Software** > **Epson ScanSmart**, i folder **EPSON** > **Epson Scan 2**.

Windows 8.1/Windows 8: wpisz nazwę aplikacji w panelu wyszukiwania, po czym zaznacz wyświetloną ikonę.



Windows 7: kliknij przycisk Start, a następnie wybierz **Wszystkie programy**. Następnie zaznacz folder **Epson Software** > **Epson ScanSmart**, i folder **EPSON** > **Epson Scan 2**.

Windows Vista/Windows XP: kliknij przycisk Start, a następnie wybierz **Wszystkie programy** lub **Programy**. Następnie zaznacz folder **Epson Software** > **Epson Event Manager**, i folder **EPSON** > **Epson Scan 2**.

Mac OS: wybierz pozycje **Idź** > **Aplikacje** > **Epson Software**.

1. Umieść oryginały.

[„Umieszczanie oryginałów na Szyby skanera” na stronie 33](#)

2. Aby rozpocząć skanowanie, naciśnij jednocześnie przycisk  i .

W przypadku systemu Windows 7 lub nowszego albo OS X El Capitan lub nowszego: na komputerze zostanie automatycznie uruchomiona aplikacja Epson ScanSmart i rozpocznie się skanowanie.

**Uwaga:**

- Więcej informacji o obsłudze można znaleźć w pomocy oprogramowania Epson ScanSmart. Na ekranie Epson ScanSmart kliknij pozycję **Pomoc**, aby otworzyć pomoc.
- Skanowanie można uruchamiać nie tylko z drukarki, ale także z komputera przy użyciu aplikacji Epson ScanSmart.

## Skanowanie z poziomu komputera

Skanowanie z komputera odbywa się przy użyciu aplikacji Epson ScanSmart.

Ta aplikacja umożliwia łatwe skanowanie dokumentów i zdjęć, a także proste zapisywanie zeskanowanych obrazów.

1. Umieść oryginały.

[„Umieszczanie oryginałów na Szyby skanera” na stronie 33](#)

2. Uruchom aplikację Epson ScanSmart.

- Windows 10

Kliknij przycisk Start i wybierz polecenia **Epson Software** > **Epson ScanSmart**.

- Windows 8.1/Windows 8

Wpisz nazwę aplikacji w panelu wyszukiwania, po czym wybierz wyświetloną ikonę.

- Windows 7

Kliknij przycisk Start, a następnie wybierz pozycje **Wszystkie programy** > **Epson Software** > **Epson ScanSmart**.

Mac OS

Wybierz pozycje **Idź > Aplikacje > Epson Software > Epson ScanSmart**.

- Po wyświetleniu ekranu Epson ScanSmart, postępuj zgodnie z instrukcjami wyświetlanymi na ekranie.

**Uwaga:**

Kliknij pozycję **Pomoc**, aby wyświetlić szczegółowe informacje o obsłudze.

---

## Skanowanie oryginałów do urządzenia inteligentnego

**Uwaga:**

Przed skanowaniem zainstaluj aplikację Epson Smart Panel na urządzeniu inteligentnym.

Ekrany aplikacji Epson Smart Panel mogą zostać zmienione bez powiadomienia.

Zawartość aplikacji Epson Smart Panel może się różnić w zależności od produktu.

- Umieść oryginały.

[„Umieszczanie oryginałów” na stronie 32](#)

- Uruchom aplikację Epson Smart Panel na urządzeniu inteligentnym.
- Na ekranie głównym wybierz menu skanowania.
- Postępuj zgodnie z instrukcjami wyświetlanymi na ekranie, aby zeskanować i zapisać obrazy.

---

## Skanowanie zaawansowane

### Równoczesne skanowanie wielu zdjęć

Aplikacja Epson ScanSmart umożliwia skanowanie wielu zdjęć naraz i zapisanie ich osobno.

- Umieść zdjęcia na szybie skanera. Umieść je w odległości 4,5 mm (0,2 cala) od poziomych i pionowych krawędzi szyby skanera oraz w odległości przynajmniej 20 mm (0,8 cala) od siebie.

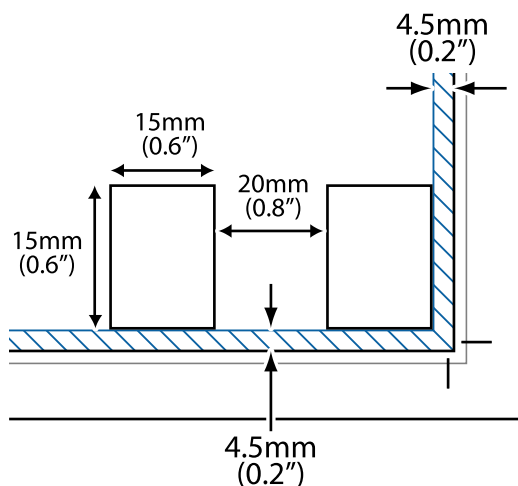

**Uwaga:**

Zdjęcia powinny być większe niż 15× 15 mm (0,6×0,6 cala).

2. Uruchom aplikację Epson ScanSmart.

Windows 10

Kliknij przycisk Start i wybierz polecenia **Epson Software > Epson ScanSmart**.

Windows 8.1/Windows 8

Wpisz nazwę aplikacji w panelu wyszukiwania, po czym wybierz wyświetloną ikonę.

Windows 7

Kliknij przycisk Start, a następnie wybierz pozycje **Wszystkie programy > Epson Software > Epson ScanSmart**.

Mac OS

Wybierz pozycje **Idź > Aplikacje > Epson Software > Epson ScanSmart**.

3. Po wyświetleniu ekranu Epson ScanSmart, postępuj zgodnie z instrukcjami wyświetlanymi na ekranie.

Zeskanowane zdjęcia zostaną zapisane jako pojedyncze obrazy.



# Konserwacja drukarki

Sprawdzanie poziomów tuszu. . . . .	74
Poprawa jakości drukowania, kopiowania i skanowania. . . . .	74
Czyszczenie drukarki. . . . .	80
Czyszczenie rozlanego tuszu. . . . .	80
Sprawdzanie łącznej liczby stron podanych przez drukarkę. . . . .	80
Oszczędzanie energii. . . . .	81
Osobne instalowanie lub odinstalowywanie aplikacji. . . . .	82
Transport i przechowywanie drukarki. . . . .	87

## Sprawdzanie poziomów tuszu

Aby potwierdzić rzeczywistą ilość pozostałego tuszu, należy wzrokowo sprawdzić poziomy tuszu we wszystkich pojemnikach drukarki.



### Ważne:

*Kontynuowanie korzystania z drukarki, gdy poziom tuszu jest niższy od dolnej linii może spowodować uszkodzenie drukarki.*

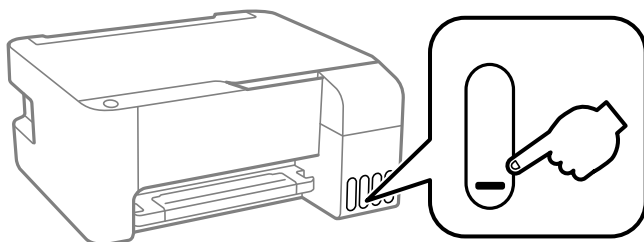

### Powiązane informacje

➔ „Uzupełnianie tuszu w pojemnikach” na stronie 130

## Poprawa jakości drukowania, kopiowania i skanowania

### Sprawdzanie i czyszczenie głowicy drukującej



Jeżeli dysze są zatkane, wydruki stają się wyblakłe, pojawiają się widoczne pasy albo nieoczekiwane kolory. Jeżeli dysze są mocno zatkane, zostanie wydrukowany pusty arkusz. Jeżeli jakość drukowania się obniżyła, najpierw skorzystaj z funkcji testu dysz, by sprawdzić, czy nie są one zatkane. Jeżeli dysze są zatkane, należy wyczyścić głowicę drukowania.



### Ważne:

- Podczas czyszczenia głowicy nie należy otwierać przedniej pokrywy lub wyłączać drukarki. Jeśli czyszczenie głowicy nie zostanie zakończone, drukowanie może nie być możliwe.
- Czyszczenie głowicy powoduje zużycie pewnej ilości tuszu, dlatego nie wolno go wykonywać, jeżeli nie jest to konieczne.
- Czyszczenie głowicy może nie być możliwe, jeśli tusz jest na wyczerpaniu.
- Jeśli po 3-krotnym sprawdzeniu dysz i czyszczeniu głowicy jakość druku się nie poprawi, należy odczekać co najmniej 12 godzin bez korzystania z drukarki, a następnie ponownie sprawdzić dysze i w razie potrzeby wyczyścić głowicę. Zaleca się wyłączenie drukarki za pomocą przycisku . Jeśli jakość druku nie ulegnie poprawie, należy uruchomić funkcję Czyszczenie zaawansowane.
- Aby nie dopuścić do wyschnięcia głowicy drukującej, nie należy odłączać drukarki od zasilania, gdy drukarka jest włączona.

Możesz sprawdzić i wyczyścić głowicę drukującą z poziomu panelu sterowania drukarki.

1. Załaduj do drukarki zwykły papier A4.
2. Naciśnij przycisk , aby wyłączyć drukarkę.
3. Włącz drukarkę, trzymając naciśnięty przycisk , a następnie zwolnij przyciski, gdy będzie migać kontrolka zasilania.

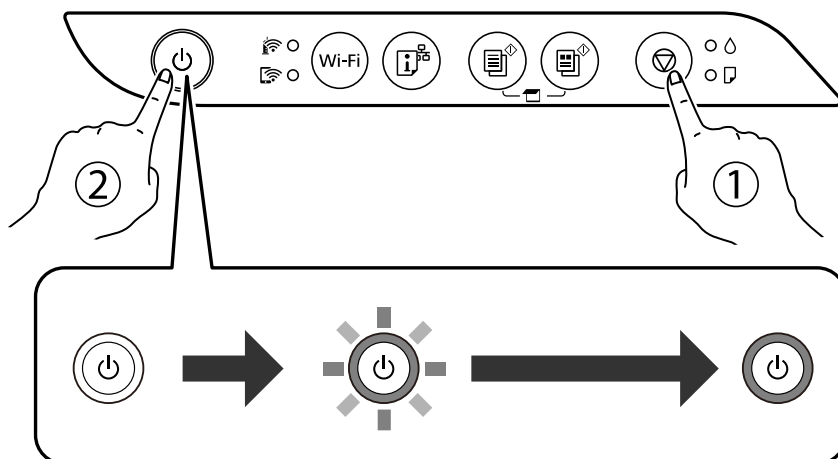

Zostanie wydrukowany wzór testu dysz.

**Uwaga:**

*Drukowanie wzoru testu dysz zostanie rozpoczęte po chwili.*

4. Sprawdzanie wydrukowanego wzoru w celu stwierdzenia, czy dysze głowicy drukującej nie są zatkane.

**A) OK**

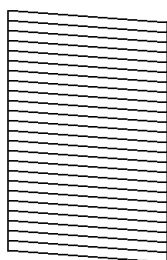

**B) NG**

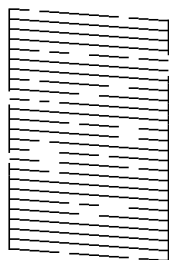

**C) NG**

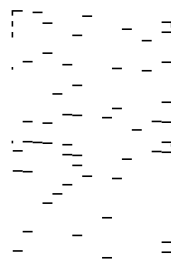

A:

Wszystkie linie zostały wydrukowane. Nie jest wymagane wykonanie dalszych czynności.

B lub zbliżone do B

Niektóre dysze są zatkane. Przytrzymaj naciśnięty przycisk  przez pięć sekund, aż zacznie migać kontrolka zasilania.

Rozpocznie się czyszczenie głowicy drukującej.

**Uwaga:**

*Czyszczenie głowicy drukującej zostanie rozpoczęte po chwili.*

C lub zbliżone do C

Jeżeli brakuje fragmentów większości linii lub w ogóle nie zostały one wydrukowane, oznacza to, że większość dysz jest zatkanych. Uruchomić Czyszczenie zaawansowane. Więcej informacji można znaleźć w poniższych powiązanych informacjach.

5. Gdy kontrolka zasilania przestanie migać, wydrukuj jeszcze raz wzór testu dysz. Powtarzaj procesy czyszczenia dysz i drukowania wzoru do momentu, aż wszystkie linie będą całkowicie wydrukowane.



**Ważne:**

Jeśli po 3-krotnym sprawdzeniu dysz i czyszczeniu głowicy jakość druku się nie poprawi, należy odczekać co najmniej 12 godzin bez korzystania z drukarki, a następnie ponownie sprawdzić dysze i w razie potrzeby wyczyścić głowicę. Zaleca się wyłączenie drukarki za pomocą przycisku . Jeśli jakość druku nie ulegnie poprawie, należy uruchomić funkcję Czyszczenie zaawansowane.

**Uwaga:**

Można też sprawdzić i wyczyścić głowicę drukującą z poziomu sterownika drukarki.

Windows

Kliknij pozycję **Spr. dyszy głow. druk.** na karcie **Konserwacja**.

Mac OS

Menu Apple > **Preferencje systemowe** > **Drukarki i skanery** (lub **Drukowanie i skanowanie, Drukarka i faks**) > **Epson(XXXX)** > **Opcje i materiały eksploatacyjne** > **Narzędzia** > **Otwórz narzędzie drukarki** > **Spr. dyszy głow. druk.**

**Powiązane informacje**

➔ „Uruchamianie funkcji Czyszczenie zaawansowane” na stronie 76

## Uruchamianie funkcji Czyszczenie zaawansowane

Wymianę całego tuszu znajdującego się w rurkach z tuszem umożliwia narzędzie **Czyszczenie zaawansowane**. W następujących przypadkach może być konieczne użycie tej funkcji, aby poprawić jakość druku.

- Wydrukowano lub wykonano czyszczenie głowicy, gdy poziomy tuszu były poniżej okienek w pojemnikach z tuszem.
- Wykonano test dysz i czyszczenie głowicy kilka razy, a następnie wydrukowano dopiero po upływie przynajmniej 12 godzin, ale jakość druku się nie poprawiła.

Przed uruchomieniem tej funkcji należy zapoznać się z poniższymi instrukcjami.



**Ważne:**

Należy się upewnić, że w pojemnikach z tuszem jest wystarczająca ilość tuszu.

Sprawdzić, czy poziom tuszu we wszystkich pojemnikach z tuszem wynosi przynajmniej 1/3. Niski poziom tuszu w trakcie wykonywania funkcji Czyszczenie zaawansowane może spowodować uszkodzenie produktu.



**Ważne:**

Między kolejnymi uruchomieniami funkcji *Czyszczenie zaawansowane* należy zachować odstęp 12 godzin.

Zwykle jedno wykonanie funkcji *Czyszczenie zaawansowane* powinno rozwiązać problemy związane z jakością druku w ciągu 12 godzin. W związku z tym, aby zapobiec niepotrzebnemu marnowaniu tuszu, trzeba poczekać 12 godzin przed ponowną próbą.



**Ważne:**

Ta funkcja ma wpływ na okres eksploatacji poduszek na tusz. Wykonanie tej funkcji powoduje wcześniejsze nasycenie poduszek na tusz. W przypadku osiągnięcia okresu eksploatacji poduszek na tusz należy skontaktować się z działem pomocy technicznej firmy Epson.

**Uwaga:**

Jeśli pozostaje niewystarczająca ilość tuszu do wykonania funkcji *Czyszczenie zaawansowane*, nie można jej uruchomić. W takim przypadku drukowanie może być nadal możliwe.

**Powiązane informacje**

➔ „Sprawdzanie i czyszczenie głowicy drukującej” na stronie 74

## Uruchamianie funkcji *Czyszczenie zaawansowane* (system Windows)

1. Wyświetl okno dialogowe sterownika drukarki.
2. Kliknij pozycję *Czyszczenie zaawansowane* na karcie *Konserwacja*.
3. Postępuj zgodnie z instrukcjami wyświetlanymi na ekranie.

## Uruchamianie funkcji *Czyszczenie zaawansowane* (Mac OS)

1. Wybierz *Preferencje systemowe* z menu Apple > *Drukarki i skanery* (lub *Drukowanie i skanowanie, Drukarka i faks*), a następnie wybierz drukarkę.
2. Kliknij pozycję *Opcje i materiały* > *Narzędzia* > *Otwórz narzędzie drukarki*.
3. Kliknij przycisk *Czyszczenie zaawansowane*.
4. Postępuj zgodnie z instrukcjami wyświetlanymi na ekranie.

## Zapobieganie zatykaniu dysz

Do włączania i wyłączenia drukarki zawsze używaj przycisku zasilania.

Przed odłączeniem przewodu zasilania sprawdź, czy została wyłączona kontrolka zasilania.

Tusz może wyschnąć, jeśli nie jest zakryty. Nie wystarczy założyć zatyczki na wieczne pióro lub długopis olejowy, aby zapobiec wyschnięciu. Podobnie jest z głowicą drukującą, którą należy zakryć, jeśli tusz ma nie wysychać.

Kiedy podczas działania drukarki dojdzie do wyłączenia z wtyczki przewodu zasilania lub awarii prądu, głowica drukująca może nie zostać odpowiednio zakryta. Jeśli zostanie tak pozostawiona, wyschnie i doprowadzi do zatkania dysz (wylotów tuszu).

W takich przypadkach możliwie jak najszybciej włącz drukarkę i wyłącz ją ponownie, aby odpowiednio zakryć głowicę drukującą.

## Wyrównywanie głowicy drukującej

Jeśli linie pionowe na wydruku są nieprawidłowo wyrównane lub obrazy są rozmazane, należy wyrównać głowicę drukującą.

### Wyrównywanie głowicy drukującej — Windows

1. Załaduj do drukarki zwykły papier A4.
2. Wyświetl okno dialogowe sterownika drukarki.
3. Kliknij opcję **Wyrównanie głowicy drukującej** na karcie **Konserwacja**.
4. Postępuj zgodnie z instrukcjami wyświetlanymi na ekranie.

### Wyrównywanie głowicy drukującej — Mac OS

1. Załaduj do drukarki zwykły papier A4.
2. Wybierz **Preferencje systemowe** z menu Apple > **Drukarki i skanery** (lub **Drukowanie i skanowanie, Drukarka i faks**), a następnie wybierz drukarkę.
3. Kliknij pozycję **Opcje i materiały** > **Narzędzia** > **Otwórz narzędzie drukarki**.
4. Kliknij przycisk **Wyrównanie głowicy drukującej**.
5. Postępuj zgodnie z instrukcjami wyświetlanymi na ekranie.

## Czyszczenie ścieżki papieru z tuszu

Kiedy wydruki są zabrudzone lub przetarte, należy oczyścić wewnętrzną rolkę.



**Ważne:**

*Do czyszczenia wnętrza drukarki nie należy używać ręczników papierowych. Dysze głowicy drukującej mogą się zatkać kłaczkami.*

1. Upewnij się, że na szybie skanera i na pokrywie szyby skanera nie ma kurzu ani plam.
2. Załaduj do drukarki zwykły papier A4.

3. Rozpocznij kopiowanie bez umieszczania oryginału.

**Uwaga:**

*Procedurę tę należy powtarzać do momentu, w którym papier nie będzie zabrudzony tuszem.*

## Czyszczenie Szyby skanera

Kiedy kopie lub skanowane obrazy są zabrudzone, należy oczyścić szyba skanera.



**Ważne:**

*Nie wolno czyścić drukarki rozpuszczalnikiem ani alkoholem. Środki te mogą ją uszkodzić.*

1. Otwórz pokrywę szyby skanera.

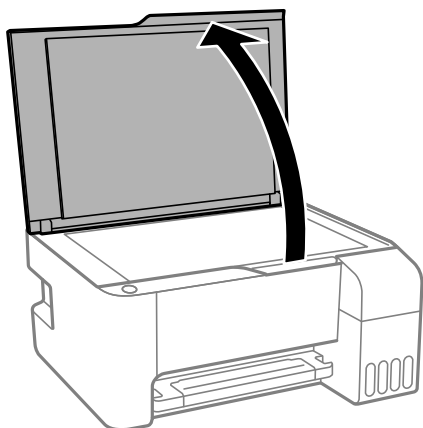

2. Do czyszczenia szyba skanera należy używać tylko miękkiej, czystej i suchej ściereczki.



**Ważne:**

- Jeśli na powierzchni szyby są tłuste lub inne trudne do usunięcia plamy, do ich usunięcia należy użyć małej ilości środka do czyszczenia szyb i miękkiej ściereczki. Pozostałą ciecz należy wytrzeć.
- Nie należy naciskać nadmiernie powierzchni szyby.
- Należy zachować ostrożność, aby nie porysować ani w inny sposób nie uszkodzić szyby. Uszkodzona powierzchnia szyby może pogorszyć jakość skanowania.

## Czyszczenie drukarki

Jeśli podzespoły i obudowa są brudne lub zapyłone, wyłącz drukarkę i oczyść je miękką, czystą szmatką zwilżoną wodą. Jeśli nie można usunąć zabrudzeń, dodaj na wilgotną szmatkę niewielką ilość łagodnego środka czyszczącego.

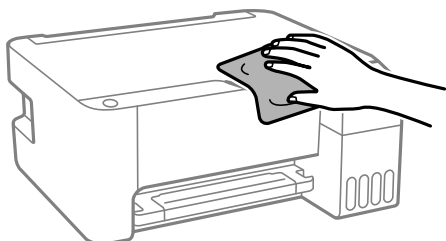

### Ważne:

- Należy zachować ostrożność, aby nie zamoczyć mechanizmu drukarki ani żadnych jej podzespołów elektrycznych. W przeciwnym razie drukarka może ulec uszkodzeniu.
- Nie wolno czyścić podzespołów i obudowy drukarki rozpuszczalnikiem ani alkoholem. Tego rodzaju środki chemiczne mogą spowodować ich uszkodzenie.



## Czyszczenie rozlanego tuszu

W przypadku rozlania tuszu należy usunąć go, wykonując następujące czynności.

- Jeśli tusz przyłgnie do obszaru wokół zbiornika, należy zetrzeć go, używając czystej szmatki lub patyczka czyszczącego.
- W przypadku rozlania tuszu na biurko lub podłogę należy natychmiast go zetrzeć. Po wyschnięciu trudno będzie usunąć plamę tuszu. Aby zapobiec rozmazywaniu zabrudzenia, zetrzeć tusz suchą szmatką, a następnie przetrzeć wilgotną szmatką.
- W przypadku zabrudzenia rąk tuszem należy umyć je wodą i mydłem.

## Sprawdzanie łącznej liczby stron podanych przez drukarkę

Istnieje możliwość sprawdzenia łącznej liczby stron podanych przez drukarkę. Informacje te są drukowane razem ze wzorem testu dysz.

1. Załaduj do drukarki zwykły papier A4.
2. Naciśnij przycisk , aby wyłączyć drukarkę.
3. Włącz drukarkę, trzymając naciśnięty przycisk , a następnie zwolnij przyciski, gdy będzie migać kontrolka zasilania.



**Uwaga:**

Istnieje też możliwość sprawdzenia łącznej liczby stron podanych z poziomu sterownika drukarki.

Windows

Kliknij pozycję **Informacje o drukarce i opcjach** na karcie **Konserwacja**.

Mac OS

Menu *Apple* > **Preferencje systemowe** > **Drukarki i skanery** (lub **Drukowanie i skanowanie**, **Drukarka i faks**) > *Epson*(XXXX) > **Opcje i materiały eksploatacyjne** > **Narzędzia** > **Otwórz narzędzie drukarki** > **Informacje o drukarce i opcjach**

---

## Oszczędzanie energii

Drukarka zostanie automatycznie przełączona w tryb uśpienia lub wyłączona, jeśli przez określony czas nie zostanie wykonana żadna operacja. Określenie czasu, po którym włączony zostanie tryb oszczędzania energii. Wzrost tej wartości wpłynie na wydajność energetyczną urządzenia. Przed dokonaniem zmian w ustawieniu należy wziąć pod uwagę kwestie środowiskowe.

Zależnie od miejsca zakupu, drukarka może być wyposażona w funkcję, która wyłącza ją automatycznie, jeśli nie będzie podłączona do sieci przez określony okres czasu.

<https://www.epson.eu/energy-consumption>

### Oszczędzanie energii — Windows

1. Wyświetl okno dialogowe sterownika drukarki.
2. Kliknij opcję **Informacje o drukarce i opcjach** na karcie **Konserwacja**.
3. Wykonaj jedną z poniższych czynności.

**Uwaga:**

Posiadany produkt może mieć funkcję **Programator wyłączony moc** lub *Power Off If Disconnected* i **Wyłącz po odłączeniu** w zależności od lokalizacji zakupu.

- Określ w ustawieniu **Wyłącznik czasowy** czas, po jakim drukarka przejdzie w tryb uśpienia, a następnie kliknij opcję **Wyślij**. Aby ustawić automatyczne wyłączenie drukarki, wybierz przedział czasu w ustawieniu **Programator wyłączony moc**, a następnie kliknij opcję **Wyślij**.
- Określ w ustawieniu **Wyłącznik czasowy** czas, po jakim drukarka przejdzie w tryb uśpienia, a następnie kliknij opcję **Wyślij**. Aby ustawić automatyczne wyłączenie drukarki, wybierz przedział czasu w ustawieniu **Wyłącz przy bezczynności** lub **Wyłącz po odłączeniu**, a następnie kliknij opcję **Wyślij**.

4. Kliknij przycisk **OK**.

### Oszczędzanie energii — Mac OS

1. Wybierz **Preferencje systemowe** z menu *Apple* > **Drukarki i skanery** (lub **Drukowanie i skanowanie**, **Drukarka i faks**), a następnie wybierz drukarkę.
2. Kliknij pozycję **Opcje i materiały** > **Narzędzia** > **Otwórz narzędzie drukarki**.
3. Kliknij przycisk **Ustawienia drukarki**.

4. Wykonaj jedną z poniższych czynności.

**Uwaga:**

Posiadany produkt może mieć funkcję **Programator wyłączony moc** lub **Wyłącz przy bezczynności** i **Wyłącz po odłączeniu** w zależności od lokalizacji zakupu.

- Określ w ustawieniu **Wyłącznik czasowy** czas, po jakim drukarka przejdzie w tryb uśpienia, a następnie kliknij opcję **Zastosuj**. Aby ustawić automatyczne wyłączanie drukarki, wybierz przedział czasu w ustawieniu **Programator wyłączony moc**, a następnie kliknij opcję **Zastosuj**.
- Określ w ustawieniu **Wyłącznik czasowy** czas, po jakim drukarka przejdzie w tryb uśpienia, a następnie kliknij opcję **Zastosuj**. Aby ustawić automatyczne wyłączanie drukarki, wybierz przedział czasu w ustawieniu **Wyłącz przy bezczynności** lub **Wyłącz po odłączeniu**, a następnie kliknij opcję **Zastosuj**.

## Osobne instalowanie lub odinstalowywanie aplikacji

Podłącz komputer do sieci i zainstaluj najnowsze wersje aplikacji ze strony internetowej. Należy zalogować się do komputera jako administrator. Po pojawieniu się monitu należy wpisać hasło administratora.

### Osobne instalowanie aplikacji

**Uwaga:**

Jeśli aplikacja jest ponownie instalowana, należy ją najpierw odinstalować.

1. Sprawdź, czy drukarka i komputer są dostępne do celów komunikacji, a drukarka jest podłączona do Internetu.
2. Uruchom aplikację EPSON Software Updater.

Przykładowy ekran w systemie Windows.

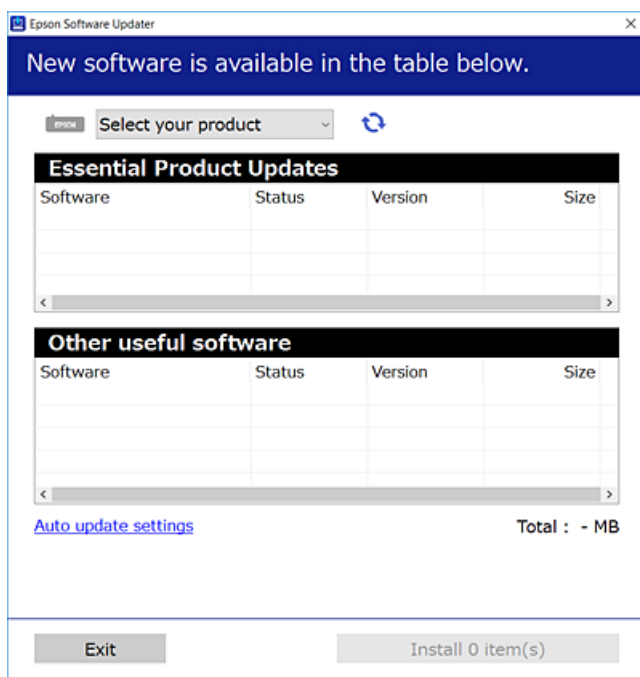

3. W przypadku systemu Windows wybierz drukarkę, a następnie kliknij przycisk , aby sprawdzić dostępność najnowszych wersji aplikacji.
4. Wybierz pozycję do zainstalowania lub aktualizacji, a następnie kliknij przycisk Instaluj.



**Ważne:**

*Nie wolno wyłączać ładowarki ani odłączać jej od źródła zasilania do momentu zakończenia aktualizacji. W przeciwnym razie drukarka może ulec awarii.*

**Uwaga:**

- Najnowsze aplikacje można pobrać ze strony internetowej firmy Epson.  
<http://www.epson.com>
- Jeśli korzystasz z systemów operacyjnych Windows Server, nie możesz korzystać z programu Epson Software Updater. Pobieranie najnowszych aplikacji ze strony internetowej firmy Epson.

**Powiązane informacje**

- ➔ „Aplikacja do aktualizowania oprogramowania i oprogramowania układowego (Epson Software Updater)” na stronie 181
- ➔ „Odinstalowywanie aplikacji” na stronie 85

## Sprawdzanie zainstalowania oryginalnego sterownika drukarki Epson — Windows

Można sprawdzić, czy na komputerze zainstalowany jest oryginalny sterownik drukarki Epson, używając jednej z następujących metod.

Wybierz pozycję **Panel sterowania > Wyświetl urządzenia i drukarki (Drukarki, Drukarki i faksy)**, a następnie wykonaj następujące czynności, aby otworzyć okno właściwości serwera wydruku.

- Windows Windows 10/Windows 8.1/Windows 8/Windows 7/Windows Server 2019/Windows Server 2016/Windows Server 2012 R2/Windows Server 2012/Windows Server 2008 R2

Kliknij ikonę drukowania, a następnie kliknij **Właściwości serwera drukowania** na górze okna.

- Windows Vista/Windows Server 2008

Kliknij prawym przyciskiem folder **Drukarki**, a następnie wybierz polecenia **Uruchom jako administrator > Właściwości serwera**.

- Windows XP/Windows Server 2003 R2/Windows Server 2003

Z menu **Plik** wybierz polecenie **Właściwości serwera**.

Kliknij kartę **Sterownik**. Jeśli nazwa drukarki jest wyświetlana na liście, oznacza to, że na komputerze zainstalowany jest oryginalny sterownik drukarki Epson.

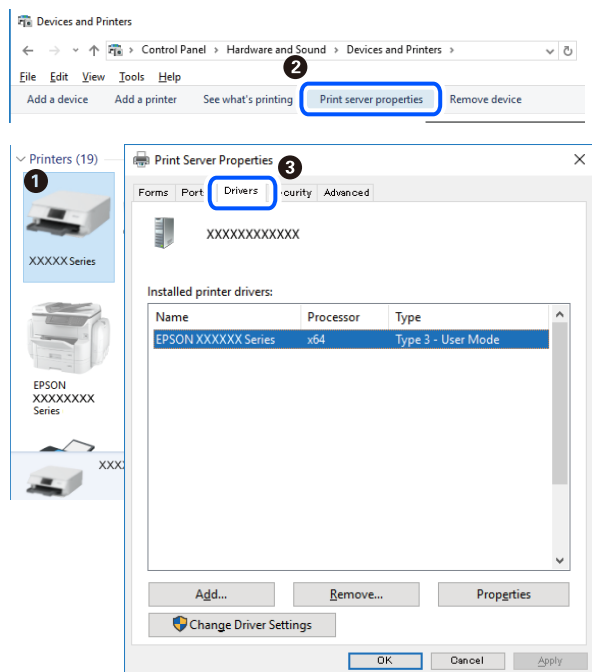

### Powiązane informacje

➔ „Osobne instalowanie aplikacji” na stronie 82

## Sprawdzanie zainstalowania oryginalnego sterownika drukarki Epson — Mac OS

Można sprawdzić, czy na komputerze zainstalowany jest oryginalny sterownik drukarki Epson, używając jednej z następujących metod.

Wybierz **Preferencje systemowe** z menu Apple > **Drukarki i skanery** (lub **Drukowanie i skanowanie**, **Drukarka i faks**), a następnie wybierz drukarkę. Kliknij **Opcje i materiały eksploatacyjne**. Jeśli w oknie wyświetlane są karty **Opcje** i **Narzędzia**, oznacza to, że na komputerze zainstalowany jest oryginalny sterownik drukarki Epson.

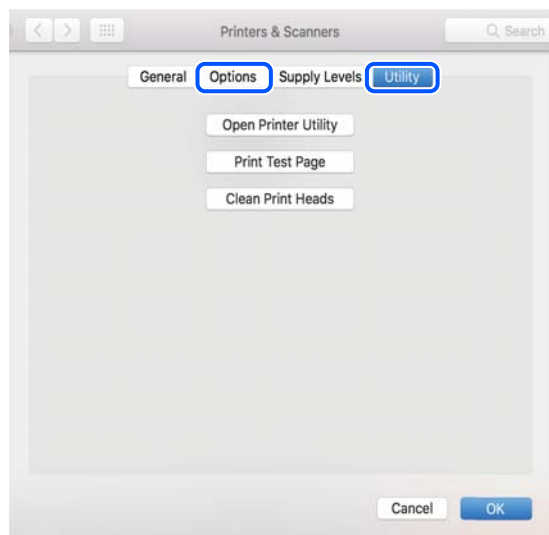

## Powiązane informacje

➔ „Osobne instalowanie aplikacji” na stronie 82

## Dodawanie drukarki (wyłącznie w systemie Mac OS)

1. Z menu Apple wybierz **Preferencje systemowe > Drukarki i skanery** (lub **Drukowanie i skanowanie, Drukowanie i faksowanie**).
2. Kliknij znak +, a następnie wybierz polecenie **Dodaj inną drukarkę lub inny skaner**.
3. Wybierz swoją drukarkę, a następnie wybierz ją z listy **Użyj**.
4. Kliknij przycisk **Dodaj**.

### **Uwaga:**

*Jeśli drukarki nie ma na liście, upewnij się, że jest ona prawidłowo podłączona do komputera i że jest włączona.*

## Odinstalowywanie aplikacji

Należy zalogować się do komputera jako administrator. Po pojawieniu się monitu należy wpisać hasło administratora.

## Odinstalowywanie aplikacji — Windows

1. Naciśnij przycisk , aby wyłączyć drukarkę.
2. Zamknij wszystkie uruchomione aplikacje.
3. Otwórz **Panel sterowania**:
  - Windows 10/Windows Server 2019/Windows Server 2016  
Kliknij przycisk Start i wybierz polecenie **System Windows > Panel sterowania**.
  - Windows 8.1/Windows 8/Windows Server 2012 R2/Windows Server 2012  
Wybierz kolejno **Pulpit > Ustawienia > Panel sterowania**.
  - Windows 7/Windows Vista/Windows XP/Windows Server 2008 R2/Windows Server 2008/Windows Server 2003 R2/Windows Server 2003  
Kliknij przycisk Start i wybierz opcję **Panel sterowania**.
4. Wybierz opcję **Odinstaluj program** (albo **Dodaj lub usuń programy**):
  - Windows 10/Windows 8.1/Windows 8/Windows 7/Windows Vista/Windows Server 2019/Windows Server 2016/Windows Server 2012 R2/Windows Server 2012/Windows Server 2008 R2/Windows Server 2008  
W menu **Programy** wybierz polecenie **Odinstaluj program**.
  - Windows XP/Windows Server 2003 R2/Windows Server 2003  
Kliknij **Dodaj lub usuń programy**.

- Wybierz aplikację, którą chcesz odinstalować.

Nie możesz odinstalować sterownika drukarki, jeśli pozostały jakiegokolwiek zadania drukowania. Usuń zadania lub poczekaj na ich wydrukowanie przed odinstalowaniem.

- Odinstaluj aplikacje:

- Windows 10/Windows 8.1/Windows 8/Windows 7/Windows Vista/Windows Server 2019/Windows Server 2016/Windows Server 2012 R2/Windows Server 2012/Windows Server 2008 R2/Windows Server 2008

Kliknij przycisk **Odinstaluj/Zmień** lub **Odinstaluj**.

- Windows XP/Windows Server 2003 R2/Windows Server 2003

Kliknij przycisk **Zmień/Usuń** lub **Usuń**.

**Uwaga:**

Jeżeli wyświetlone zostanie okno **Kontrola konta użytkownika**, kliknij polecenie **Kontynuuj**.

- Postępuj zgodnie z instrukcjami wyświetlanymi na ekranie.

## Odinstalowywanie aplikacji — Mac OS

- Pobierz program Uninstaller za pomocą aplikacji EPSON Software Updater.

Po pobraniu programu Uninstaller nie jest konieczne pobieranie go za każdym razem, gdy ma być odinstalowana jakaś aplikacja.

- Naciśnij przycisk , aby wyłączyć drukarkę.

- Aby odinstalować sterownik drukarki, wybierz opcję **Preferencje systemowe** z menu Apple > **Drukarki i skanery** (lub **Drukowanie i skanowanie, Drukarka i faks**), a następnie usuń drukarkę z listy aktywnych drukarek.

- Zamknij wszystkie uruchomione aplikacje.

- Wybierz opcję **Idź > Aplikacje > Epson Software > Uninstaller**.

- Wybierz aplikacje, które chcesz odinstalować, a następnie kliknij **Odinstaluj**.



**Ważne:**

Program Uninstaller usunie wszystkie sterowniki drukarek atramentowych firmy Epson, znajdujące się w komputerze. Jeśli używanych jest kilka drukarek atramentowych firmy Epson, a požądane jest usunięcie tylko niektórych sterowników, należy usunąć wszystkie i dopiero potem ponownie zainstalować żądany sterownik.

**Uwaga:**

Jeżeli na liście aplikacji nie można znaleźć aplikacji, która ma zostać odinstalowana, nie można jej odinstalować za pomocą programu Uninstaller. W takiej sytuacji wybierz **Idź > Aplikacje > Epson Software**, wybierz aplikację, którą chcesz odinstalować i przeciągnij ją na ikonę kosza.

### Powiązane informacje

➔ „Aplikacja do aktualizowania oprogramowania i oprogramowania układowego (Epson Software Updater)” na stronie 181

## Aktualizacja aplikacji i oprogramowania układowego

Aktualizacja aplikacji i oprogramowania układowego może pomóc rozwiązać pewne problemy, dodać nowe funkcje lub udoskonalić istniejące. Upewnij się, że masz zainstalowane najnowsze wersje aplikacji i oprogramowania układowego.

1. Sprawdź, czy drukarka i komputer są połączone, a komputer podłączony do Internetu.
2. Uruchom program EPSON Software Updater, po czym zaktualizuj aplikacje i oprogramowanie układowe.



**Ważne:**

*Nie wolno wyłączać komputera ani drukarki do momentu zakończenia aktualizacji, gdyż w przeciwnym razie drukarka może ulec awarii.*

**Uwaga:**

*Jeżeli na liście aplikacji nie możesz znaleźć aplikacji, którą chcesz zaktualizować, nie będzie można jej zaktualizować za pomocą programu EPSON Software Updater. Sprawdź dostępność najnowszych wersji aplikacji w lokalnej witrynie internetowej firmy Epson.*

<http://www.epson.com>

---

## Transport i przechowywanie drukarki

Gdy konieczne jest przechowywanie drukarki lub jej transport w inne miejsce lub do naprawy, należy zapakować drukarkę zgodnie z przedstawionymi poniżej instrukcjami.

1. Wyłącz drukarkę przyciskiem .
2. Upewnij się, że kontrolka zasilania zgasła, a następnie odłącz przewód zasilający.



**Ważne:**

*Przewód zasilający należy odłączyć, gdy zgaśnie kontrolka zasilania. W przeciwnym razie głowica drukująca nie powróci do pozycji początkowej, co może spowodować wyschnięcie tuszu i uniemożliwić drukowanie.*

3. Odłącz wszystkie przewody, takie jak przewód zasilania i przewód USB.
4. Wyjmij cały papier z drukarki.

5. Upewnij się, że w drukarce nie ma żadnych oryginałów.
6. Upewnij się, że zatyczka pojemnika z tuszem jest zamknięta szczelnie.

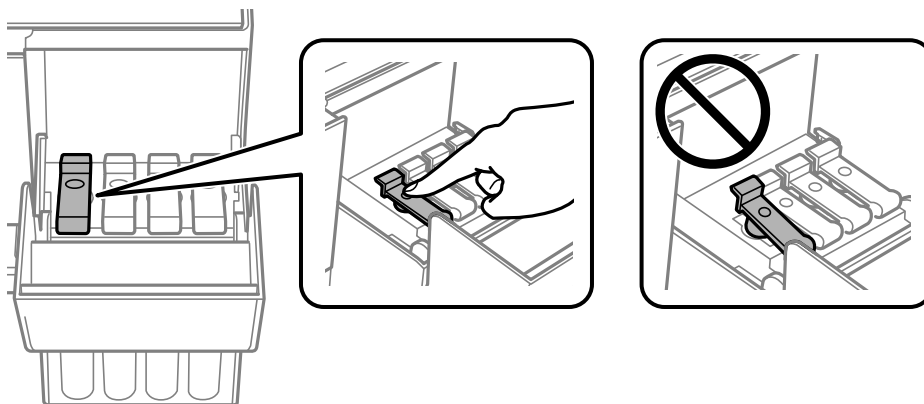

7. Zamknij dokładnie pokrywę zbiornika z tuszem.

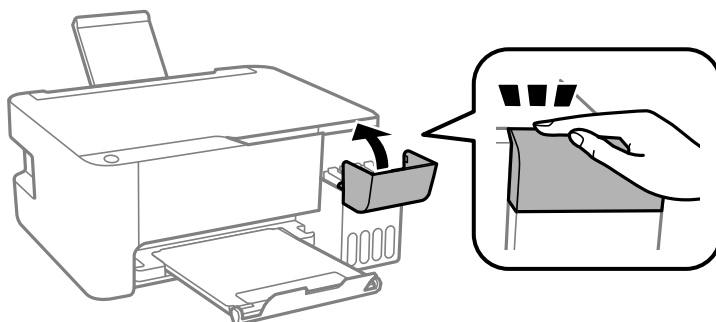

8. Przygotuj drukarkę do zapakowania w sposób przedstawiony poniżej.

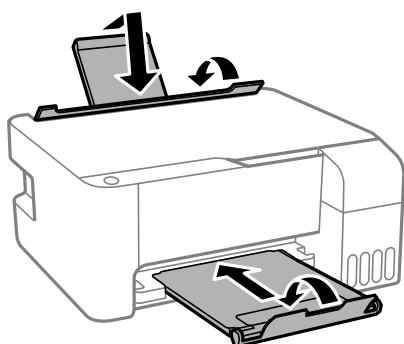

9. Umieść drukarkę w worku z tworzywa i zamknij go.



10. Zapakuj drukarkę do jej opakowania, używając materiałów zabezpieczających.

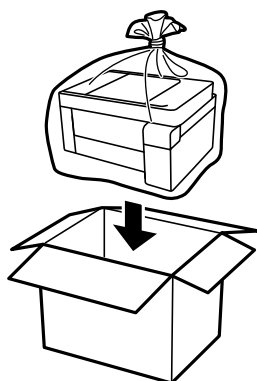

**!** **Ważne:**

- ❑ Podczas przechowywania lub transportu drukarkę umieść w worku z tworzywa i zamknij go. Nie przechylać drukarki, nie ustawiać pionowo ani nie odwracać, ponieważ można spowodować wyciek tuszu.

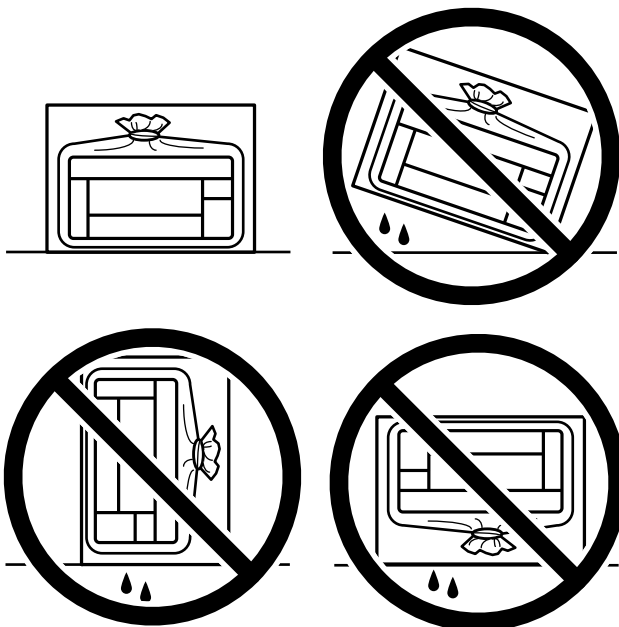

- ❑ W trakcie przechowywania lub transportowania butelki z tuszem nie należy jej przechylać ani narażać na wstrząsy czy zmiany temperatury. W przeciwnym razie tusz może wyciec, nawet jeśli nakrętka będzie szczelnie dokręcona na butelce z tuszem. Należy pamiętać, aby podczas dokręcania nakrętki trzymać butelkę z tuszem w pozycji pionowej, a podczas transportowania butelki podjąć odpowiednie środki, aby zapobiec wyciekowi tuszu, np. umieszczając butelkę w torbie.
- ❑ Otwartych butelek z tuszem nie należy umieszczać w opakowaniu razem z drukarką.



Jeśli podczas kolejnego drukowania jakość wydruku ulegnie pogorszeniu, należy wyczyścić i wyrównać głowicę drukującą.

**Powiązane informacje**

- ➔ „Sprawdzanie i czyszczenie głowicy drukującej” na stronie 74
- ➔ „Wyrównywanie głowicy drukującej” na stronie 78

---

# Rozwiązywanie problemów

Drukarka działa niezgodnie z oczekiwaniami. . . . .	92
Sprawdzenie kontrolki i stanu drukarki. . . . .	123
Zacięcia papieru. . . . .	125
Czas na uzupełnianie tuszu. . . . .	129
Jakość drukowania, kopiowania i skanowania jest niska. . . . .	134
Nie można rozwiązać problemu. . . . .	150

## Drukarka działa niezgodnie z oczekiwaniami

### Nie można włączyć ani wyłączyć drukarki

#### Zasilanie się nie włącza

Można uwzględnić następujące przyczyny.

#### Przewód zasilania jest nieprawidłowo podłączony do gniazda elektrycznego.

##### Rozwiązania

Upewnij się, że przewód zasilania jest prawidłowo podłączony.

#### Przycisk nie został przytrzymany odpowiednio długo.



##### Rozwiązania

Przytrzymaj przycisk  trochę dłużej.

#### Zasilanie się nie wyłącza

#### Przycisk nie został przytrzymany odpowiednio długo.

##### Rozwiązania

Przytrzymaj przycisk  trochę dłużej. Jeżeli nadal nie można wyłączyć drukarki, należy odłączyć kabel zasilający. Aby zapobiec wysychaniu głowicy drukującej, ponownie włącz drukarkę i wyłącz ją naciskając przycisk .

#### Zasilanie wyłącza się automatycznie

#### Funkcja Programator wyłączony moc lub Wyłącz przy bezczynności i Wyłącz po odłączeniu jest włączona.

##### Rozwiązania

##### Windows

Kliknij przycisk **Informacje o drukarce i opcjach** na karcie sterownika drukarki **Konserwacja**.

Wyłącz ustawienia **Wyłącz przy bezczynności** i **Wyłącz po odłączeniu**.

Wyłącz ustawienie **Programator wyłączony moc**.

##### Mac OS

Wybierz **Preferencje systemowe** z menu Apple > **Drukarki i skanery** (lub **Drukowanie i skanowanie, Drukarka i faks**), a następnie wybierz drukarkę. Kliknij pozycje **Opcje i materiały** > **Narzędzia** > **Otwórz narzędzie drukarki**, a następnie kliknij **Ustawienia drukarki**.

Wyłącz ustawienia **Wyłącz przy bezczynności** i **Wyłącz po odłączeniu**.

Wyłącz ustawienie **Programator wyłączony moc**.

**Uwaga:**

Posiadany produkt może mieć funkcję **Programator wyłączony moc** lub **Wyłącz przy bezczynności** i **Wyłącz po odłączeniu** w zależności od lokalizacji zakupu.

## Papier nie jest podawany poprawnie

### Brak podawania papieru

Można uwzględnić następujące przyczyny.

#### ■ Lokalizacja instalacji jest nieprawidłowa.

##### Rozwiązania

Ustaw drukarkę na płaskiej powierzchni i korzystaj z niej w zalecanych warunkach środowiskowych.

➔ „Dane techniczne dotyczące środowiska pracy” na stronie 186

#### ■ Używany jest nieobsługiwany rodzaj papieru.

##### Rozwiązania

Używaj papieru obsługiwanego przez tę drukarkę.

➔ „Dostępne papiery i pojemności” na stronie 170

➔ „Niedostępne rodzaje papieru” na stronie 172

#### ■ Zastosowano niewłaściwe środki ostrożności dotyczące postępowania z papierem.

##### Rozwiązania

Stosuj się do środków ostrożności dotyczących postępowania z papierem.

➔ „Środki ostrożności dotyczące postępowania z papierem” na stronie 26

#### ■ Zbyt wiele arkuszy załadowanych do drukarki.

##### Rozwiązania

Nie wolno przekraczać maksymalnej liczby arkuszy przewidzianej dla danego rodzaju papieru. Wysokość ryzy zwykłego papieru nie powinna przekraczać linii wskazywanej przez symbol trójkąta umieszczony na prowadnicy krawędzi.

➔ „Dostępne papiery i pojemności” na stronie 170

## Papier jest podawany krzywo

Można uwzględnić następujące przyczyny.

#### ■ Lokalizacja instalacji jest nieprawidłowa.

##### Rozwiązania

Ustaw drukarkę na płaskiej powierzchni i korzystaj z niej w zalecanych warunkach środowiskowych.

➔ „Dane techniczne dotyczące środowiska pracy” na stronie 186

### ■ Używany jest nieobsługiwany rodzaj papieru.

#### Rozwiązania

Używaj papieru obsługiwanego przez tę drukarkę.

➔ „Dostępne papiery i pojemności” na stronie 170

➔ „Niedostępne rodzaje papieru” na stronie 172

### ■ Zastosowano niewłaściwe środki ostrożności dotyczące postępowania z papierem.

#### Rozwiązania

Stosuj się do środków ostrożności dotyczących postępowania z papierem.

➔ „Środki ostrożności dotyczące postępowania z papierem” na stronie 26

### ■ Papier jest załadowany nieprawidłowo.

#### Rozwiązania

Włóż papier w odpowiednim kierunku, a następnie przesun prowadnicę boczną w kierunku brzegu papieru.

➔ „Ładowanie papieru do tylnego podajnika papieru” na stronie 27

### ■ Zbyt wiele arkuszy załadowanych do drukarki.

#### Rozwiązania

Nie wolno przekraczać maksymalnej liczby arkuszy przewidzianej dla danego rodzaju papieru. Wysokość rzyzy zwykłego papieru nie powinna przekraczać linii wskazywanej przez symbol trójkąta umieszczony na prowadnicy krawędzi.

➔ „Dostępne papiery i pojemności” na stronie 170

### Kilka arkuszy papieru jest podawanych jednocześnie

Można uwzględnić następujące przyczyny.

### ■ Lokalizacja instalacji jest nieprawidłowa.

#### Rozwiązania

Ustaw drukarkę na płaskiej powierzchni i korzystaj z niej w zalecanych warunkach środowiskowych.

➔ „Dane techniczne dotyczące środowiska pracy” na stronie 186

### ■ Używany jest nieobsługiwany rodzaj papieru.

#### Rozwiązania

Używaj papieru obsługiwanego przez tę drukarkę.

➔ „Dostępne papiery i pojemności” na stronie 170

➔ „Niedostępne rodzaje papieru” na stronie 172

## ■ Zastosowano niewłaściwe środki ostrożności dotyczące postępowania z papierem.

### Rozwiązania

Stosuj się do środków ostrożności dotyczących postępowania z papierem.

➔ „Środki ostrożności dotyczące postępowania z papierem” na stronie 26

## ■ Papier jest wilgotny lub mokry.

### Rozwiązania

Załaduj nowy papier.

## ■ Elektryczność statyczna powoduje sklejanie się arkuszy papieru ze sobą.

### Rozwiązania

Przed załadowaniem należy rozdzielić poszczególne arkusze. Jeżeli podawanie papieru nadal nie będzie możliwe, ładuj po jednym arkuszu papieru.

## ■ Zbyt wiele arkuszy załadowanych do drukarki.

### Rozwiązania

Nie wolno przekraczać maksymalnej liczby arkuszy przewidzianej dla danego rodzaju papieru. Wysokość ryzy zwykłego papieru nie powinna przekraczać linii wskazywanej przez symbol trójkąta umieszczony na prowadnicy krawędzi.

➔ „Dostępne papiery i pojemności” na stronie 170

## ■ Załadowanych jest wiele arkuszy papieru.

### Rozwiązania

Umożliwia podawanie po jednym arkuszu papieru jednocześnie.

## ■ Podczas drukowania dwustronnego podawanych jest wiele arkuszy papieru naraz.

### Rozwiązania

Wyjmij cały załadowany papier ze źródła papieru przed ponownym jego załadowaniem.

## Pojawia się błąd braku papieru

### ■ Papier nie został umieszczony na środku podawania papieru w tylnej części drukarki.

#### Rozwiązania

Jeśli mimo włożenia papieru do podawania papieru w tylnej części drukarki, pojawia się błąd wyjścia papieru, włóż ponownie papier na środek podawania papieru w tylnej części drukarki.

## Nie można drukować

### Nie można drukować z systemu Windows

Upewnij się, że komputer i drukarka są połączone prawidłowo.

Przyczyna i rozwiązanie problemu różnią się w zależności od tego, czy oba te urządzenia są połączone.

### **Sprawdzanie stanu połączenia**

Użyj aplikacji Epson Printer Connection Checker, aby sprawdzić stan połączenia komputera i drukarki. Problem można rozwiązać w zależności od wyników testu.

1. Na pulpicie kliknij dwukrotnie ikonę **Epson Printer Connection Checker**.

Zostanie uruchomiony program Epson Printer Connection Checker.

Jeżeli na pulpicie nie ma tej ikony, wykonaj poniższe czynności, aby uruchomić program Epson Printer Connection Checker.

- Windows 10

Kliknij przycisk Start i wybierz polecenia **Epson Software > Epson Printer Connection Checker**.

- Windows 8.1/Windows 8

Wpisz nazwę aplikacji w panelu wyszukiwania, po czym wybierz wyświetloną ikonę.

- Windows 7

Kliknij przycisk Start, a następnie wybierz pozycje **Wszystkie programy > Epson Software > Epson Printer Connection Checker**.

2. Sprawdź, postępując zgodnie z instrukcjami wyświetlanymi na ekranie.

**Uwaga:**

*Jeśli nazwy drukarki nie ma na liście, zainstaluj oryginalny sterownik drukarki Epson.*

*[„Sprawdzanie zainstalowania oryginalnego sterownika drukarki Epson — Windows” na stronie 83](#)*

Po zidentyfikowaniu problemu postępuj zgodnie z rozwiązaniem wyświetlanym na ekranie.

Jeżeli nie można rozwiązać problemu, wykonaj następujące czynności kontrolne w zależności od sytuacji.

- Sprawdź, czy drukarka nie została rozpoznana w przypadku połączenia sieciowego

*[„Nie można połączyć się z siecią” na stronie 96](#)*

- Sprawdź, czy drukarka nie została rozpoznana w przypadku połączenia USB

*[„Nie można podłączyć drukarki za pomocą portu USB \(Windows\)” na stronie 98](#)*

- Sprawdź, czy drukarka została rozpoznana, ale nie można wykonać drukowania.

*[„Nie można drukować mimo nawiązania połączenia \(Windows\)” na stronie 99](#)*

### **Nie można połączyć się z siecią**

Problem może wynikać z jednej z następujących przyczyn.

#### **■ Wystąpił błąd na urządzeniach sieciowych obsługujących połączenie Wi-Fi.**

##### **Rozwiązania**

Wyłącz urządzenia, które chcesz połączyć z siecią. Poczekaj około 10 sekund, a następnie włącz urządzenia w następującej kolejności: ruter bezprzewodowy, komputer lub urządzenie inteligentne, a następnie drukarka. Przenieś drukarkę i komputer lub urządzenie inteligentne bliżej rutera



beprzewodowego, aby ułatwić komunikację radiową, a następnie ponownie spróbuj skonfigurować ustawienia sieci.



**Urządzenia nie mogą odbierać sygnałów od routera bezprzewodowego, ponieważ są zbyt daleko od niego.**

**Rozwiązania**

Po przeniesieniu komputera lub urządzenia inteligentnego i drukarki bliżej routera bezprzewodowego wyłącz router bezprzewodowy, a następnie włącz go ponownie.

**W przypadku wymiany routera bezprzewodowego ustawienia nie zgadzają się z nowym routerem.**

**Rozwiązania**

Ponownie skonfiguruj ustawienia połączenia, tak aby pasowały do nowego routera bezprzewodowego.

**Identyfikatory SSID, z którymi są połączone komputer lub urządzenie inteligentne są różne.**

**Rozwiązania**

W przypadku korzystania z wielu routerów bezprzewodowych jednocześnie lub gdy router bezprzewodowy ma wiele identyfikatorów SSID i urządzenia są połączone z różnymi identyfikatorami SSID, nie można połączyć się z routerem bezprzewodowym.

Połącz komputer lub urządzenie inteligentne z siecią o tym samym identyfikatorze SSID co drukarka.

Przykład połączenia z różnymi identyfikatorami SSID

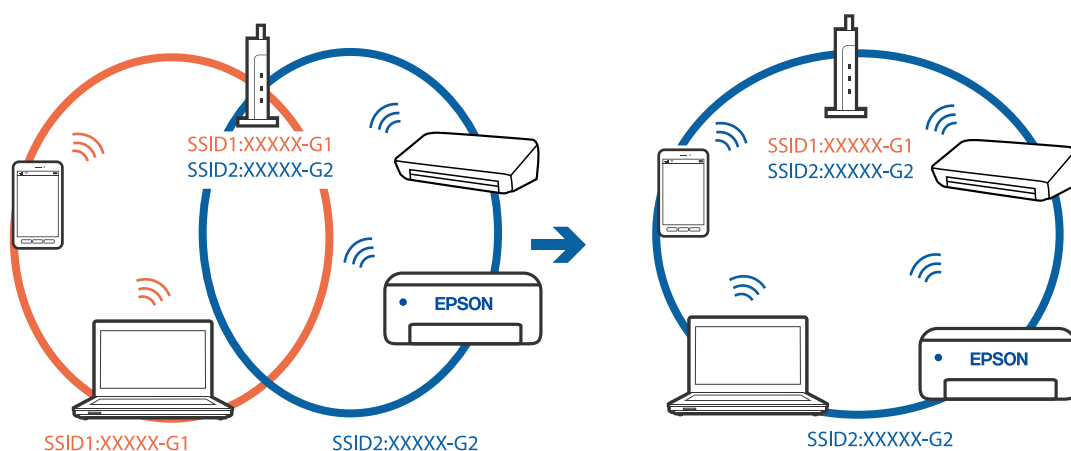

- ❑ Przykład połączenia z identyfikatorami SSID o różnym zakresie częstotliwości

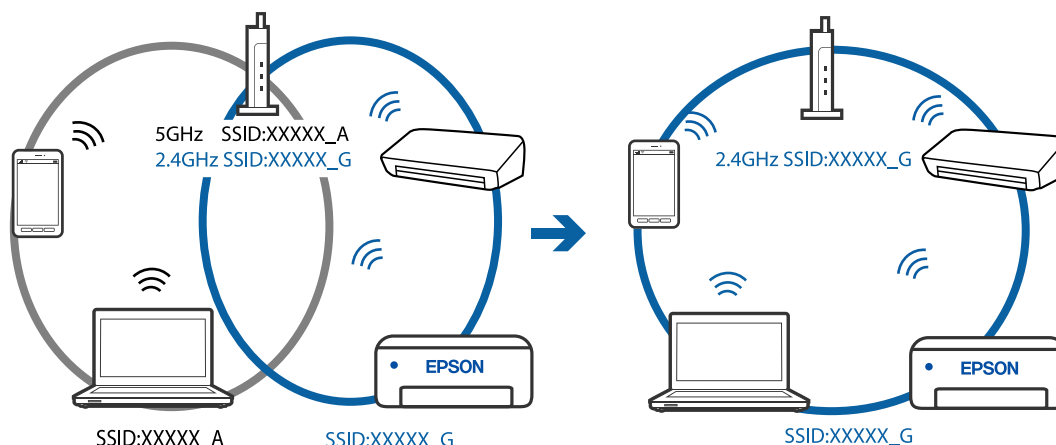

### Router bezprzewodowy ma funkcję separatora prywatności.

#### Rozwiązania

Większość routerów bezprzewodowych ma funkcję separatora, która blokuje komunikację między urządzeniami w zakresie tego samego SSID. Jeżeli nie można połączyć drukarki z komputerem lub urządzeniem inteligentnym, nawet gdy znajdują się w tej samej sieci, wyłącz funkcję separatora na routerze bezprzewodowym. Zapoznaj się z podręcznikiem dostarczonym wraz z routerem bezprzewodowym, aby poznać dalsze szczegóły.

### Adres IP jest przydzielony nieprawidłowo.

#### Rozwiązania

Jeśli adres IP przydzielony drukarce to 169.254.XXX.XXX, a maska podsieci to 255.255.0.0, oznacza to, że adres IP nie został przydzielony poprawnie.

Wydrukuj raport połączenia sieciowego, a następnie sprawdź adres IP i maskę podsieci przydzielone drukarce. Aby wydrukować raport połączenia sieciowego, naciśnij przycisk  na panelu sterowania drukarki.

Ponownie uruchom router bezprzewodowy lub zresetuj ustawienia sieciowe drukarki.

### Wystąpił problem z ustawieniami sieciowymi na tym komputerze.

#### Rozwiązania

Spróbuj uzyskać dostęp do innej witryny z komputera, aby upewnić się, że ustawienia sieci komputera są poprawne. Jeśli nie można uzyskać dostępu do żadnej witryny, oznacza to problem z komputerem.

Sprawdź połączenie sieciowe komputera. Należy zapoznać się z dokumentacją dostarczoną wraz z komputerem, aby poznać dalsze informacje.

### Nie można podłączyć drukarki za pomocą portu USB (Windows)

Można uwzględnić następujące przyczyny.

### Kabel USB nie jest podłączony do gniazda elektrycznego prawidłowo.

#### Rozwiązania

Podłącz drukarkę do komputera za pomocą przewodu USB.

## ■ Wystąpił problem z koncentratorem USB.

### Rozwiązania

Jeżeli korzystasz z koncentratora USB, spróbuj bezpośrednio podłączyć drukarkę do komputera.

## ■ Wystąpił problem z kablem USB lub portem USB.

### Rozwiązania

Jeśli kabla USB nie można rozpoznać, zmień port lub zmień kabel USB.

## Nie można drukować mimo nawiązania połączenia (Windows)

Można uwzględnić następujące przyczyny.

## ■ Wystąpił problem z oprogramowaniem lub danymi.

### Rozwiązania

- Upewnij się, że został zainstalowany oryginalny sterownik drukarki Epson (EPSON XXXXX). Jeśli oryginalny sterownik drukarki Epson nie jest zainstalowany, dostępne funkcje są ograniczone. Zalecamy stosowanie oryginalnego sterownika drukarki Epson.
  - Jeśli drukowany jest obraz, którego dane zajmują dużo miejsca, w komputerze może zabraknąć pamięci. Wydrukuj obraz w niższej rozdzielczości lub w mniejszym rozmiarze.
  - Jeżeli żadne rozwiązania nie pomogły zlikwidować problemu, spróbuj odinstalować i ponownie zainstalować sterownik drukarki.
  - Możliwe jest rozwiązanie problemu przez aktualizację oprogramowania do najnowszej wersji. Aby sprawdzić stan oprogramowania, użyj narzędzia do aktualizacji oprogramowania.
- ➔ [„Sprawdzanie zainstalowania oryginalnego sterownika drukarki Epson — Windows” na stronie 83](#)
- ➔ [„Sprawdzanie zainstalowania oryginalnego sterownika drukarki Epson — Mac OS” na stronie 84](#)
- ➔ [„Osobne instalowanie lub odinstalowywanie aplikacji” na stronie 82](#)
- ➔ [„Aktualizacja aplikacji i oprogramowania układowego” na stronie 87](#)

## ■ Wystąpił problem ze stanem drukarki.

### Rozwiązania

Kliknij przycisk **EPSON Status Monitor 3** na karcie sterownika drukarki **Konserwacja**, a następnie sprawdź stan drukarki. Jeżeli program **EPSON Status Monitor 3** jest wyłączony, należy kliknąć **Ustawienia zaawansowane** na karcie **Konserwacja**, a następnie wybrać opcję **Włącz program EPSON Status Monitor 3**.

## Nadal dostępne jest zadanie oczekujące na wydrukowanie.

### Rozwiązania

Kliknij przycisk **Kolejka wydruku** na karcie **Konserwacja** sterownika drukarki. Jeśli w pamięci nadal są niepotrzebne dane, wybierz polecenie **Anuluj wszystkie dokumenty** z menu **Drukarka**.

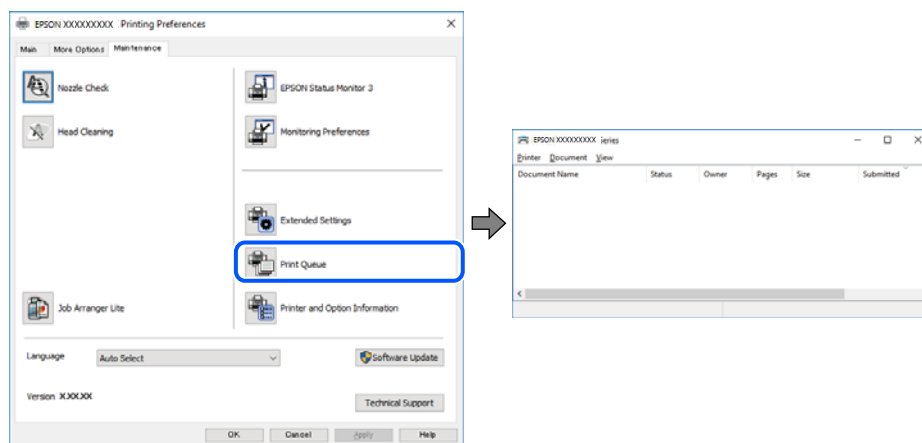

## Drukarka oczekuje na zadanie lub jest w trybie offline.

### Rozwiązania

Kliknij przycisk **Kolejka wydruku** na karcie **Konserwacja** sterownika drukarki.

Jeżeli drukarka jest offline lub oczekuje na zadanie drukowania, wyczyść ustawienie offline lub oczekującego zadania w menu **Drukarka**.



## Drukarka nie została wybrana jako drukarka domyślna.

### Rozwiązania

Kliknij ikonę drukarki prawym przyciskiem myszy w oknie **Panel sterowania > Wyświetl urządzenia i drukarki** (lub **Drukarki, Drukarki i faksy**), a następnie wybierz polecenie **Ustaw jako drukarkę domyślną**.

#### Uwaga:

Jeżeli w oknie jest wiele ikon drukarek, zapoznaj się z poniższymi informacjami, aby wybrać odpowiednią drukarkę.

Przykład)

Połączenie USB: seria EPSON XXXX

Połączenie sieciowe: seria EPSON XXXX (sieć)

Jeśli sterownik drukarki zostanie zainstalowany wiele razy, mogą zostać utworzone kopie sterownika drukarki. Jeśli zostały utworzone kopie, takie jak „Seria EPSON XXXX (kopia 1)”, kliknij ikonę kopii sterownika prawym przyciskiem myszy i wybierz polecenie **Usuń urządzenie**.

## Port drukarki jest ustawiony nieprawidłowo.

### Rozwiązania

Kliknij przycisk **Kolejka wydruku** na karcie **Konserwacja** sterownika drukarki.

Sprawdź, czy port drukarki jest ustawiony poprawnie, tj. zgodnie z **Właściwość > Port** w menu **Drukarka**.

Połączenie USB: USBXXX, połączenie sieciowe: **EpsonNet Print Port**

## Nieoczekiwana utrata możliwości drukowania przez sieć

Problem może wynikać z jednej z następujących przyczyn.

## Środowisko sieciowe nie zostało zmienione.

### Rozwiązania

W przypadku zmiany środowiska sieciowego, np. routera bezprzewodowego lub dostawcy usług, ponownie skonfiguruj ustawienia sieci.

Połącz komputer lub urządzenie inteligentne z siecią o tym samym identyfikatorze SSID co drukarka.

## Wystąpił błąd na urządzeniach sieciowych obsługujących połączenie Wi-Fi.

### Rozwiązania

Wyłącz urządzenia, które chcesz połączyć z siecią. Poczekaj około 10 sekund, a następnie włącz urządzenia w następującej kolejności: ruter bezprzewodowy, komputer lub urządzenie inteligentne, a następnie drukarka. Przenieś drukarkę i komputer lub urządzenie inteligentne bliżej routera bezprzewodowego, aby ułatwić komunikację radiową, a następnie ponownie spróbuj skonfigurować ustawienia sieci.

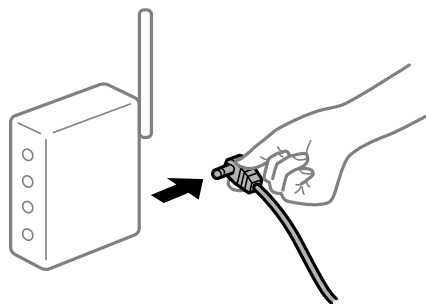

## Drukarka nie jest połączona z siecią.

### Rozwiązania

Naciśnij przycisk , aby wydrukować raport połączenia sieciowego. Jeśli w raporcie jest widoczny błąd połączenia sieciowego, przejrzyj raport połączenia sieciowego, a następnie postępuj zgodnie z instrukcjami na wydruku.

## Wystąpił problem z ustawieniami sieciowymi na tym komputerze.

### Rozwiązania

Spróbuj uzyskać dostęp do innej witryny z komputera, aby upewnić się, że ustawienia sieci komputera są poprawne. Jeśli nie można uzyskać dostępu do żadnej witryny, oznacza to problem z komputerem.

Sprawdź połączenie sieciowe komputera. Należy zapoznać się z dokumentacją dostarczoną wraz z komputerem, aby poznać dalsze informacje.

## Nadal dostępne jest zadanie oczekujące na wydrukowanie.

### Rozwiązania

Kliknij przycisk **Kolejka wydruku** na karcie **Konserwacja** sterownika drukarki. Jeśli w pamięci nadal są niepotrzebne dane, wybierz polecenie **Anuluj wszystkie dokumenty** z menu **Drukarka**.

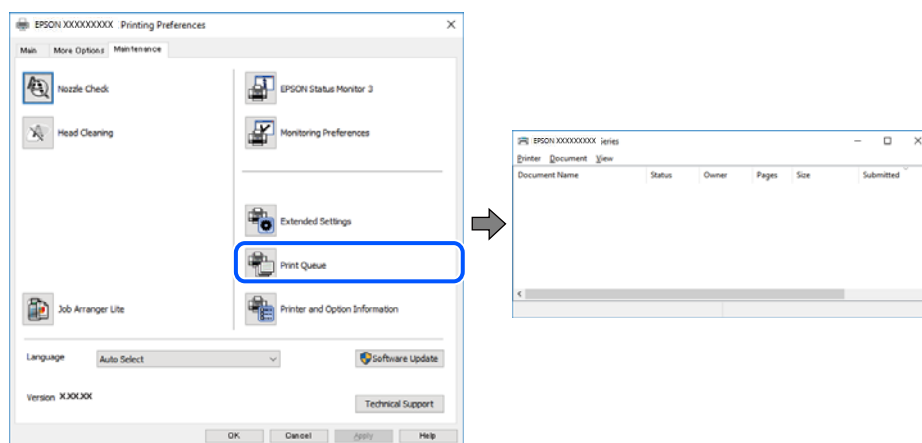

## Drukarka oczekuje na zadanie lub jest w trybie offline.

### Rozwiązania

Kliknij przycisk **Kolejka wydruku** na karcie **Konserwacja** sterownika drukarki.

Jeżeli drukarka jest offline lub oczekuje na zadanie drukowania, wyczyść ustawienie offline lub oczekującego zadania w menu **Drukarka**.

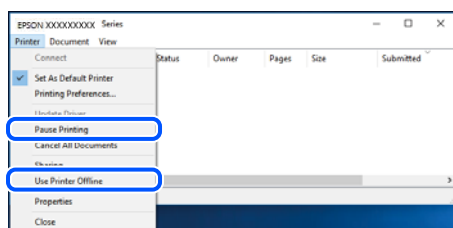

## Drukarka nie została wybrana jako drukarka domyślna.

### Rozwiązania

Kliknij ikonę drukarki prawym przyciskiem myszy w oknie **Panel sterowania > Wyświetl urządzenia i drukarki** (lub **Drukarki, Drukarki i faksy**), a następnie wybierz polecenie **Ustaw jako drukarkę domyślną**.

#### Uwaga:

Jeżeli w oknie jest wiele ikon drukarek, zapoznaj się z poniższymi informacjami, aby wybrać odpowiednią drukarkę.

Przykład)

Połączenie USB: seria EPSON XXXX

Połączenie sieciowe: seria EPSON XXXX (sieć)

Jeśli sterownik drukarki zostanie zainstalowany wiele razy, mogą zostać utworzone kopie sterownika drukarki. Jeśli zostały utworzone kopie, takie jak „Seria EPSON XXXX (kopia 1)”, kliknij ikonę kopii sterownika prawym przyciskiem myszy i wybierz polecenie **Usuń urządzenie**.

## Port drukarki jest ustawiony nieprawidłowo.

### Rozwiązania

Kliknij przycisk **Kolejka wydruku** na karcie **Konserwacja** sterownika drukarki.

Sprawdź, czy port drukarki jest ustawiony poprawnie, tj. zgodnie z **Właściwość > Port** w menu **Drukarka**.

Połączenie USB: **USBXXX**, połączenie sieciowe: **EpsonNet Print Port**

## Nie można drukować z systemu Mac OS

Upewnij się, że komputer i drukarka są połączone prawidłowo.

Przyczyna i rozwiązanie problemu różnią się w zależności od tego, czy oba te urządzenia są połączone.

### Sprawdzanie stanu połączenia

Użyj aplikacji EPSON Status Monitor, aby sprawdzić stan połączenia komputera i drukarki.

1. Wybierz **Preferencje systemowe** z menu Apple > **Drukarki i skanery** (lub **Drukowanie i skanowanie, Drukarka i faks**), a następnie wybierz drukarkę.
2. Kliknij pozycje **Opcje i materiały > Narzędzia > Otwórz narzędzie drukarki**.
3. Kliknij przycisk **EPSON Status Monitor**.

Jeżeli zostaną wyświetlone poziomy pozostałego tuszu, oznacza to, że połączenie między komputerem a drukarką zostało nawiązane pomyślnie.

Sprawdź następujące, jeżeli połączenie nie zostało nawiązane.

- Sprawdź, czy drukarka nie została rozpoznana w przypadku połączenia sieciowego  
„[Nie można połączyć się z siecią](#)” na stronie 103
- Sprawdź, czy drukarka nie została rozpoznana w przypadku połączenia USB  
„[Nie można podłączyć drukarki za pomocą portu USB \(Mac OS\)](#)” na stronie 106

Sprawdź następujące, jeżeli połączenie zostało nawiązane.

- Sprawdź, czy drukarka została rozpoznana, ale nie można wykonać drukowania.  
„[Nie można drukować mimo nawiązania połączenia \(Mac OS\)](#)” na stronie 106

### Nie można połączyć się z siecią

Problem może wynikać z jednej z następujących przyczyn.

## Wystąpił błąd na urządzeniach sieciowych obsługujących połączenie Wi-Fi.

### Rozwiązania

Wyłącz urządzenia, które chcesz połączyć z siecią. Poczekać około 10 sekund, a następnie włącz urządzenia w następującej kolejności: ruter bezprzewodowy, komputer lub urządzenie inteligentne, a następnie drukarka. Przenieś drukarkę i komputer lub urządzenie inteligentne bliżej routera bezprzewodowego, aby ułatwić komunikację radiową, a następnie ponownie spróbuj skonfigurować ustawienia sieci.

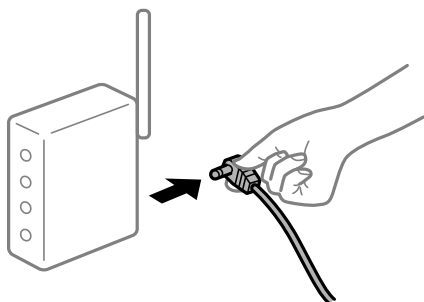

## Urządzenia nie mogą odbierać sygnałów od routera bezprzewodowego, ponieważ są zbyt daleko od niego.

### Rozwiązania

Po przeniesieniu komputera lub urządzenia inteligentnego i drukarki bliżej routera bezprzewodowego wyłącz router bezprzewodowy, a następnie włącz go ponownie.

## W przypadku wymiany routera bezprzewodowego ustawienia nie zgadzają się z nowym routerem.

### Rozwiązania

Ponownie skonfiguruj ustawienia połączenia, tak aby pasowały do nowego routera bezprzewodowego.

## Identyfikatory SSID, z którymi są połączone komputer lub urządzenie inteligentne są różne.

### Rozwiązania

W przypadku korzystania z wielu routerów bezprzewodowych jednocześnie lub gdy router bezprzewodowy ma wiele identyfikatorów SSID i urządzenia są połączone z różnymi identyfikatorami SSID, nie można połączyć się z routerem bezprzewodowym.

Połącz komputer lub urządzenie inteligentne z siecią o tym samym identyfikatorze SSID co drukarka.



❑ Przykład połączenia z różnymi identyfikatorami SSID

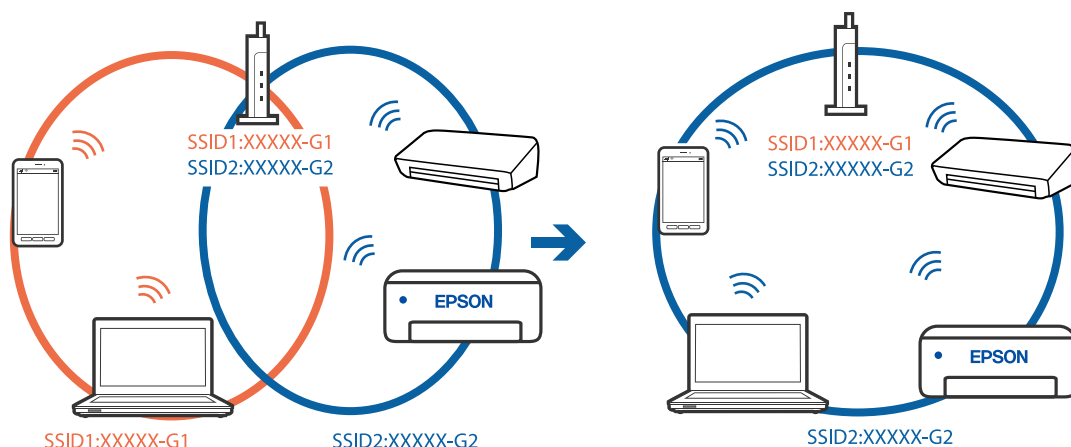

❑ Przykład połączenia z identyfikatorami SSID o różnym zakresie częstotliwości

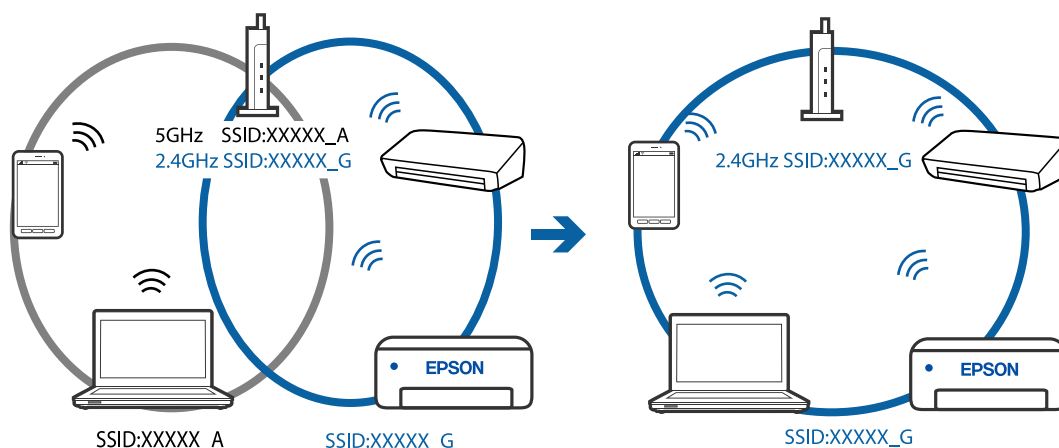

■ Router bezprzewodowy ma funkcję separatora prywatności.

**Rozwiązania**

Większość routerów bezprzewodowych ma funkcję separatora, która blokuje komunikację między urządzeniami w zakresie tego samego SSID. Jeżeli nie można połączyć drukarki z komputerem lub urządzeniem inteligentnym, nawet gdy znajdują się w tej samej sieci, wyłącz funkcję separatora na routerze bezprzewodowym. Zapoznaj się z podręcznikiem dostarczonym wraz z routerem bezprzewodowym, aby poznać dalsze szczegóły.

■ Adres IP jest przydzielony nieprawidłowo.

**Rozwiązania**

Jeśli adres IP przydzielony drukarce to 169.254.XXX.XXX, a maska podsieci to 255.255.0.0, oznacza to, że adres IP nie został przydzielony poprawnie.

Wydrukuj raport połączenia sieciowego, a następnie sprawdź adres IP i maskę podsieci przydzielone drukarce. Aby wydrukować raport połączenia sieciowego, naciśnij przycisk  na panelu sterowania drukarki.

Ponownie uruchom router bezprzewodowy lub zresetuj ustawienia sieciowe drukarki.

## ■ Wystąpił problem z ustawieniami sieciowymi na tym komputerze.

### Rozwiązania

Spróbuj uzyskać dostęp do innej witryny z komputera, aby upewnić się, że ustawienia sieci komputera są poprawne. Jeśli nie można uzyskać dostępu do żadnej witryny, oznacza to problem z komputerem.

Sprawdź połączenie sieciowe komputera. Należy zapoznać się z dokumentacją dostarczoną wraz z komputerem, aby poznać dalsze informacje.

## ■ Urządzenie podłączone do portu USB 3.0 powoduje zakłócenia częstotliwości radiowej.

### Rozwiązania

Po podłączeniu urządzenia do portu USB 3.0 komputera Mac mogą wystąpić zakłócenia częstotliwości radiowej. Jeżeli nie można połączyć się z siecią bezprzewodową (Wi-Fi) lub sieć będzie działać niestabilnie, wypróbuj następujące rozwiązania.

- Umieść urządzenie podłączone do portu USB 3.0 dalej od komputera.

## ■ Nie można podłączyć drukarki za pomocą portu USB (Mac OS)

Można uwzględnić następujące przyczyny.

## ■ Kabel USB nie jest podłączony do gniazda elektrycznego prawidłowo.

### Rozwiązania

Podłącz drukarkę do komputera za pomocą przewodu USB.

## ■ Wystąpił problem z koncentratorem USB.

### Rozwiązania

Jeżeli korzystasz z koncentratora USB, spróbuj bezpośrednio podłączyć drukarkę do komputera.

## ■ Wystąpił problem z kablem USB lub portem USB.

### Rozwiązania

Jeśli kabla USB nie można rozpoznać, zmień port lub zmień kabel USB.

## ■ Nie można drukować mimo nawiązania połączenia (Mac OS)

Można uwzględnić następujące przyczyny.

## ■ Wystąpił problem z oprogramowaniem lub danymi.

### Rozwiązania

- Upewnij się, że został zainstalowany oryginalny sterownik drukarki Epson (EPSON XXXXX). Jeśli oryginalny sterownik drukarki Epson nie jest zainstalowany, dostępne funkcje są ograniczone. Zalecamy stosowanie oryginalnego sterownika drukarki Epson.
- Jeśli drukowany jest obraz, którego dane zajmują dużo miejsca, w komputerze może zabraknąć pamięci. Wydrukuj obraz w niższej rozdzielczości lub w mniejszym rozmiarze.
- Jeżeli żadne rozwiązania nie pomogły zlikwidować problemu, spróbuj odinstalować i ponownie zainstalować sterownik drukarki.

- ❑ Możliwe jest rozwiązanie problemu przez aktualizację oprogramowania do najnowszej wersji. Aby sprawdzić stan oprogramowania, użyj narzędzia do aktualizacji oprogramowania.
- ➔ „Sprawdzanie zainstalowania oryginalnego sterownika drukarki Epson — Windows” na stronie 83
- ➔ „Sprawdzanie zainstalowania oryginalnego sterownika drukarki Epson — Mac OS” na stronie 84
- ➔ „Osobne instalowanie lub odinstalowywanie aplikacji” na stronie 82
- ➔ „Aktualizacja aplikacji i oprogramowania układowego” na stronie 87

## ■ Wystąpił problem ze stanem drukarki.

### Rozwiązania

Upewnij się, że drukarka nie ma stanu **Wstrzymana**.

Wybierz pozycję **Preferencje systemowe** z menu **Apple > Drukarki i skanery** (lub **Drukowanie i skanowanie, Drukarka i faks**), a następnie kliknij dwukrotnie drukarkę. Jeżeli praca drukarki jest wstrzymana, kliknij przycisk **Wznów**.

## ■ Na drukarce włączone są ograniczenia dostępu do funkcji.

### Rozwiązania

Jeśli włączone jest ograniczenie dostępu do funkcji, drukowanie może być niemożliwe. Skontaktuj się z administratorem drukarki.

## ■ Nieoczekiwana utrata możliwości drukowania przez sieć

Problem może wynikać z jednej z następujących przyczyn.

## ■ Środowisko sieciowe nie zostało zmienione.

### Rozwiązania

W przypadku zmiany środowiska sieciowego, np. routera bezprzewodowego lub dostawcy usług, ponownie skonfiguruj ustawienia sieci.

Połącz komputer lub urządzenie inteligentne z siecią o tym samym identyfikatorze SSID co drukarka.

## ■ Wystąpił błąd na urządzeniach sieciowych obsługujących połączenie Wi-Fi.

### Rozwiązania

Wyłącz urządzenia, które chcesz połączyć z siecią. Poczekaj około 10 sekund, a następnie włącz urządzenia w następującej kolejności: ruter bezprzewodowy, komputer lub urządzenie inteligentne, a następnie drukarka. Przenieś drukarkę i komputer lub urządzenie inteligentne bliżej routera bezprzewodowego, aby ułatwić komunikację radiową, a następnie ponownie spróbuj skonfigurować ustawienia sieci.

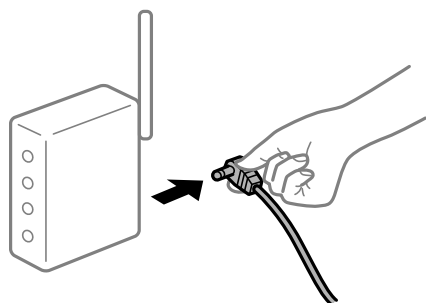

## ■ Drukarka nie jest połączona z siecią.

### Rozwiązania

Naciśnij przycisk , aby wydrukować raport połączenia sieciowego. Jeśli w raporcie jest widoczny błąd połączenia sieciowego, przejrzyj raport połączenia sieciowego, a następnie postępuj zgodnie z instrukcjami na wydruku.

## ■ Wystąpił problem z ustawieniami sieciowymi na tym komputerze.

### Rozwiązania

Spróbuj uzyskać dostęp do innej witryny z komputera, aby upewnić się, że ustawienia sieci komputera są poprawne. Jeśli nie można uzyskać dostępu do żadnej witryny, oznacza to problem z komputerem.

Sprawdź połączenie sieciowe komputera. Należy zapoznać się z dokumentacją dostarczoną wraz z komputerem, aby poznać dalsze informacje.

## Menu Ustawienia druku nie jest wyświetlane.

Można uwzględnić następujące przyczyny.

## ■ Nie zainstalowano poprawnie sterownika drukarki Epson

### Rozwiązania

Jeśli menu **Ustawienia druku** nie ma w systemie macOS Catalina (10.15) lub nowszym, macOS High Sierra (10.13), macOS Sierra (10.12), OS X El Capitan (10.11), OS X Yosemite (10.10), OS X Mavericks (10.9), OS X Mountain Lion (10.8), oznacza to, że sterownik drukarki Epson nie został zainstalowany poprawnie. Włącz go z następującego menu.

Wybierz opcję **Preferencje systemowe** z menu Apple > **Drukarki i skanery** (lub **Drukowanie i skanowanie, Drukarka i faks**), usuń drukarkę, a następnie dodaj ją ponownie. Dodając drukarkę należy zwrócić uwagę na poniższe ustawienia.

[„Dodawanie drukarki \(wyłącznie w systemie Mac OS\)” na stronie 85](#)

W systemie macOS Mojave (10.14) nie można uzyskiwać dostępu do ekranu **Ustawienia druku** w aplikacjach firmy Apple, takich jak TextEdit.

## Nie można drukować z urządzenia inteligentnego

Upewnij się, że urządzenie inteligentne i drukarka są połączone prawidłowo.

Przyczyna i rozwiązanie problemu różnią się w zależności od tego, czy oba te urządzenia są połączone.

### **Sprawdzanie połączenia z urządzeniem inteligentnym**

Użyj aplikacji Epson Smart Panel, aby sprawdzić połączenie między urządzeniem inteligentnym a drukarką.

Otwórz aplikację Epson Smart Panel. Jeśli nie można połączyć się z drukarką, na górze ekranu dotknij [+], aby zresetować.

Jeśli aplikacja Epson Smart Panel nie jest używana, przejdź pod poniższe łącze.

<http://epson.sn>

## Nie można połączyć się z siecią

Problem może wynikać z jednej z następujących przyczyn.

### ■ Wystąpił błąd na urządzeniach sieciowych obsługujących połączenie Wi-Fi.

#### Rozwiązania

Wyłącz urządzenia, które chcesz połączyć z siecią. Poczekaj około 10 sekund, a następnie włącz urządzenia w następującej kolejności: ruter bezprzewodowy, komputer lub urządzenie inteligentne, a następnie drukarka. Przenieś drukarkę i komputer lub urządzenie inteligentne bliżej routera bezprzewodowego, aby ułatwić komunikację radiową, a następnie ponownie spróbuj skonfigurować ustawienia sieci.

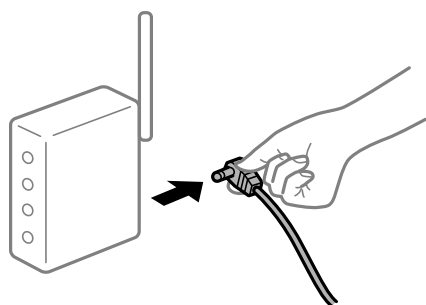

### ■ Urządzenia nie mogą odbierać sygnałów od routera bezprzewodowego, ponieważ są zbyt daleko od niego.

#### Rozwiązania

Po przeniesieniu komputera lub urządzenia inteligentnego i drukarki bliżej routera bezprzewodowego wyłącz router bezprzewodowy, a następnie włącz go ponownie.

### ■ W przypadku wymiany routera bezprzewodowego ustawienia nie zgadzają się z nowym routerem.

#### Rozwiązania

Ponownie skonfiguruj ustawienia połączenia, tak aby pasowały do nowego routera bezprzewodowego.

### ■ Identyfikatory SSID, z którymi są połączone komputer lub urządzenie inteligentne są różne.

#### Rozwiązania

W przypadku korzystania z wielu routerów bezprzewodowych jednocześnie lub gdy router bezprzewodowy ma wiele identyfikatorów SSID i urządzenia są połączone z różnymi identyfikatorami SSID, nie można połączyć się z routerem bezprzewodowym.

Połącz komputer lub urządzenie inteligentne z siecią o tym samym identyfikatorze SSID co drukarka.

❑ Przykład połączenia z różnymi identyfikatorami SSID

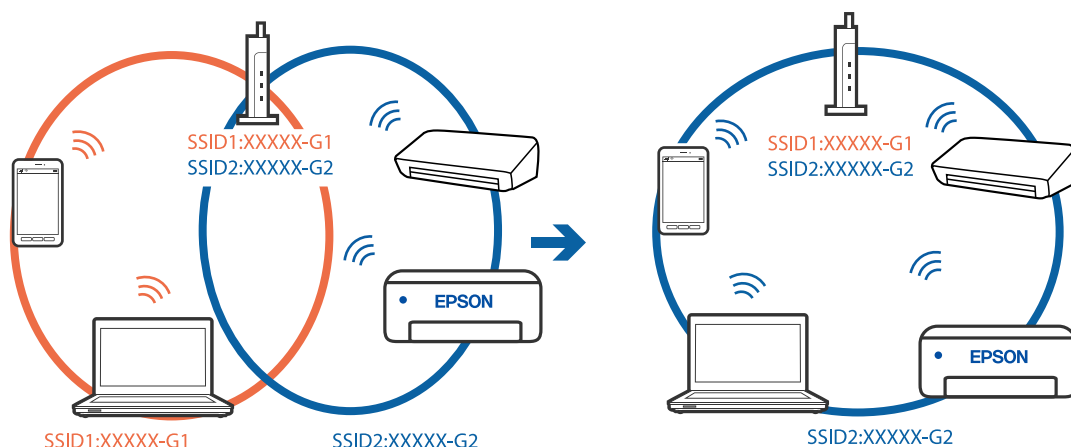

❑ Przykład połączenia z identyfikatorami SSID o różnym zakresie częstotliwości

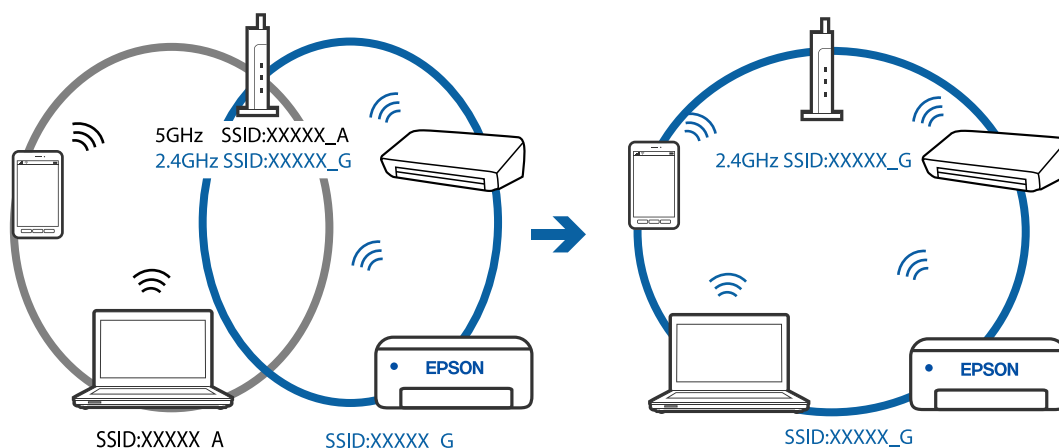

■ Router bezprzewodowy ma funkcję separatora prywatności.

**Rozwiązania**

Większość routerów bezprzewodowych ma funkcję separatora, która blokuje komunikację między urządzeniami w zakresie tego samego SSID. Jeżeli nie można połączyć drukarki z komputerem lub urządzeniem inteligentnym, nawet gdy znajdują się w tej samej sieci, wyłącz funkcję separatora na routerze bezprzewodowym. Zapoznaj się z podręcznikiem dostarczonym wraz z routerem bezprzewodowym, aby poznać dalsze szczegóły.

■ Adres IP jest przydzielony nieprawidłowo.

**Rozwiązania**

Jeśli adres IP przydzielony drukarce to 169.254.XXX.XXX, a maska podsieci to 255.255.0.0, oznacza to, że adres IP nie został przydzielony poprawnie.

Wydrukuj raport połączenia sieciowego, a następnie sprawdź adres IP i maskę podsieci przydzielone drukarce. Aby wydrukować raport połączenia sieciowego, naciśnij przycisk  na panelu sterowania drukarki.

Ponownie uruchom router bezprzewodowy lub zresetuj ustawienia sieciowe drukarki.

## ■ Wystąpił problem z ustawieniami sieciowymi na tym urządzeniu inteligentnym.

### Rozwiązania

Spróbuj uzyskać dostęp do innej witryny z urządzenia inteligentnego, aby upewnić się, że ustawienia sieci urządzenia inteligentnego są poprawne. Jeśli nie można uzyskać dostępu do żadnej witryny, oznacza to problem z urządzeniem inteligentnym.

Sprawdź połączenie sieciowe komputera. Szczegółowe informacje można znaleźć w dokumentacji dołączonej do urządzenia inteligentnego.

## ■ Nieoczekiwana utrata możliwości drukowania przez sieć

Problem może wynikać z jednej z następujących przyczyn.

### ■ Środowisko sieciowe nie zostało zmienione.

#### Rozwiązania

W przypadku zmiany środowiska sieciowego, np. routera bezprzewodowego lub dostawcy usług, ponownie skonfiguruj ustawienia sieci.

Połącz komputer lub urządzenie inteligentne z siecią o tym samym identyfikatorze SSID co drukarka.

### ■ Wystąpił błąd na urządzeniach sieciowych obsługujących połączenie Wi-Fi.

#### Rozwiązania

Wyłącz urządzenia, które chcesz połączyć z siecią. Poczekaj około 10 sekund, a następnie włącz urządzenia w następującej kolejności: ruter bezprzewodowy, komputer lub urządzenie inteligentne, a następnie drukarka. Przenieś drukarkę i komputer lub urządzenie inteligentne bliżej routera bezprzewodowego, aby ułatwić komunikację radiową, a następnie ponownie spróbuj skonfigurować ustawienia sieci.

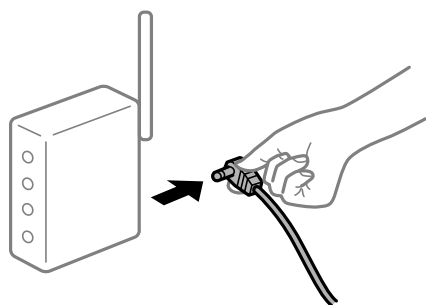

### ■ Drukarka nie jest połączona z siecią.

#### Rozwiązania

Naciśnij przycisk , aby wydrukować raport połączenia sieciowego. Jeśli w raporcie jest widoczny błąd połączenia sieciowego, przejrzyj raport połączenia sieciowego, a następnie postępuj zgodnie z instrukcjami na wydruku.

### ■ Wystąpił problem z ustawieniami sieciowymi na tym urządzeniu inteligentnym.

#### Rozwiązania

Spróbuj uzyskać dostęp do innej witryny z urządzenia inteligentnego, aby upewnić się, że ustawienia sieci urządzenia inteligentnego są poprawne. Jeśli nie można uzyskać dostępu do żadnej witryny, oznacza to problem z urządzeniem inteligentnym.

Sprawdź połączenie sieciowe komputera. Szczegółowe informacje można znaleźć w dokumentacji dołączonej do urządzenia inteligentnego.

## Nie można rozpocząć skanowania

### Nie można rozpocząć skanowania w systemie Windows

Upewnij się, że komputer i drukarka są połączone prawidłowo.

Przyczyna i rozwiązanie problemu różnią się w zależności od tego, czy oba te urządzenia są połączone.

#### **Sprawdzanie stanu połączenia**

Użyj aplikacji Epson Printer Connection Checker, aby sprawdzić stan połączenia komputera i drukarki. Problem można rozwiązać w zależności od wyników testu.

1. Na pulpicie kliknij dwukrotnie ikonę **Epson Printer Connection Checker**.

Zostanie uruchomiony program Epson Printer Connection Checker.

Jeżeli na pulpicie nie ma tej ikony, wykonaj poniższe czynności, aby uruchomić program Epson Printer Connection Checker.

- Windows 10

Kliknij przycisk Start i wybierz polecenia **Epson Software > Epson Printer Connection Checker**.

- Windows 8.1/Windows 8

Wpisz nazwę aplikacji w panelu wyszukiwania, po czym wybierz wyświetloną ikonę.

- Windows 7

Kliknij przycisk Start, a następnie wybierz pozycje **Wszystkie programy > Epson Software > Epson Printer Connection Checker**.

2. Sprawdź, postępując zgodnie z instrukcjami wyświetlanymi na ekranie.

**Uwaga:**

*Jeśli nazwy drukarki nie ma na liście, zainstaluj oryginalny sterownik drukarki Epson.*

*[„Sprawdzanie zainstalowania oryginalnego sterownika drukarki Epson — Windows” na stronie 83](#)*

Po zidentyfikowaniu problemu postępuj zgodnie z rozwiązaniem wyświetlanym na ekranie.

Jeżeli nie można rozwiązać problemu, wykonaj następujące czynności kontrolne w zależności od sytuacji.

- Sprawdź, czy drukarka nie została rozpoznana w przypadku połączenia sieciowego

*[„Nie można połączyć się z siecią” na stronie 112](#)*

- Sprawdź, czy drukarka nie została rozpoznana w przypadku połączenia USB

*[„Nie można podłączyć drukarki za pomocą portu USB \(Windows\)” na stronie 98](#)*

- Sprawdź, czy drukarka została rozpoznana, ale nie można wykonać skanowania.

*[„Nie można skanować mimo poprawnego nawiązania połączenia \(Windows\)” na stronie 115](#)*

### Nie można połączyć się z siecią

Problem może wynikać z jednej z następujących przyczyn.



## Wystąpił błąd na urządzeniach sieciowych obsługujących połączenie Wi-Fi.

### Rozwiązania

Wyłącz urządzenia, które chcesz połączyć z siecią. Poczekaj około 10 sekund, a następnie włącz urządzenia w następującej kolejności: ruter bezprzewodowy, komputer lub urządzenie inteligentne, a następnie drukarka. Przenieś drukarkę i komputer lub urządzenie inteligentne bliżej routera bezprzewodowego, aby ułatwić komunikację radiową, a następnie ponownie spróbuj skonfigurować ustawienia sieci.

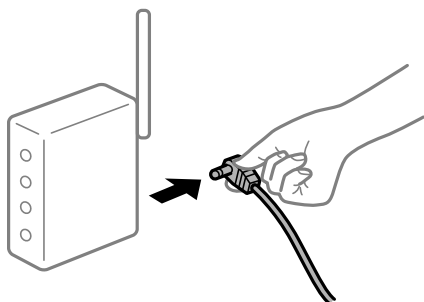

## Urządzenia nie mogą odbierać sygnałów od routera bezprzewodowego, ponieważ są zbyt daleko od niego.

### Rozwiązania

Po przeniesieniu komputera lub urządzenia inteligentnego i drukarki bliżej routera bezprzewodowego wyłącz router bezprzewodowy, a następnie włącz go ponownie.

## W przypadku wymiany routera bezprzewodowego ustawienia nie zgadzają się z nowym routerem.

### Rozwiązania

Ponownie skonfiguruj ustawienia połączenia, tak aby pasowały do nowego routera bezprzewodowego.

## Identyfikatory SSID, z którymi są połączone komputer lub urządzenie inteligentne są różne.

### Rozwiązania

W przypadku korzystania z wielu routerów bezprzewodowych jednocześnie lub gdy router bezprzewodowy ma wiele identyfikatorów SSID i urządzenia są połączone z różnymi identyfikatorami SSID, nie można połączyć się z routerem bezprzewodowym.

Połącz komputer lub urządzenie inteligentne z siecią o tym samym identyfikatorze SSID co drukarka.

❑ Przykład połączenia z różnymi identyfikatorami SSID

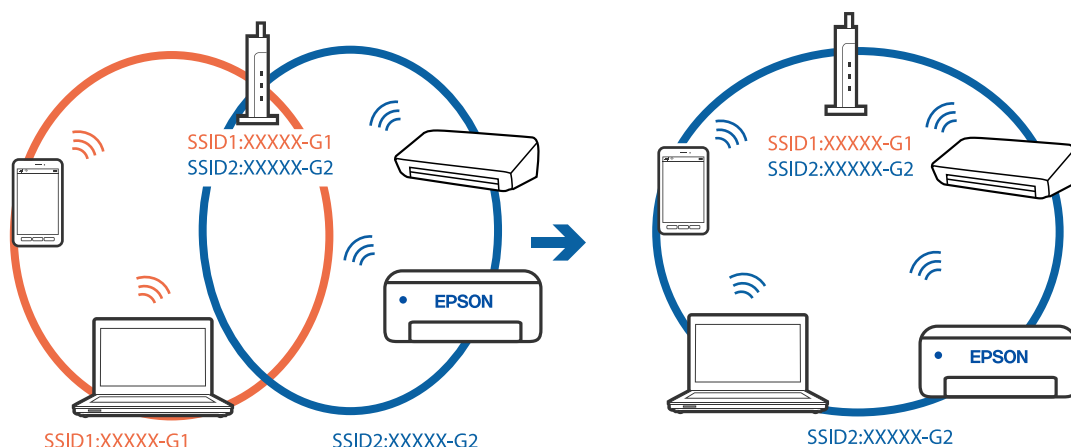

❑ Przykład połączenia z identyfikatorami SSID o różnym zakresie częstotliwości

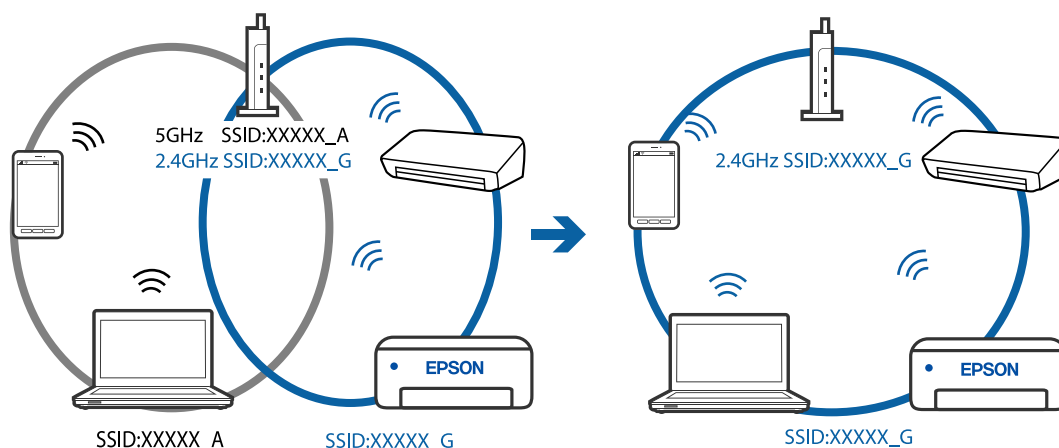

■ Router bezprzewodowy ma funkcję separatora prywatności.

**Rozwiązania**

Większość routerów bezprzewodowych ma funkcję separatora, która blokuje komunikację między urządzeniami w zakresie tego samego SSID. Jeżeli nie można połączyć drukarki z komputerem lub urządzeniem inteligentnym, nawet gdy znajdują się w tej samej sieci, wyłącz funkcję separatora na routerze bezprzewodowym. Zapoznaj się z podręcznikiem dostarczonym wraz z routerem bezprzewodowym, aby poznać dalsze szczegóły.

■ Adres IP jest przydzielony nieprawidłowo.

**Rozwiązania**

Jeśli adres IP przydzielony drukarce to 169.254.XXX.XXX, a maska podsieci to 255.255.0.0, oznacza to, że adres IP nie został przydzielony poprawnie.

Wydrukuj raport połączenia sieciowego, a następnie sprawdź adres IP i maskę podsieci przydzielone drukarce. Aby wydrukować raport połączenia sieciowego, naciśnij przycisk  na panelu sterowania drukarki.

Ponownie uruchom router bezprzewodowy lub zresetuj ustawienia sieciowe drukarki.

## ■ Wystąpił problem z ustawieniami sieciowymi na tym komputerze.

### Rozwiązania

Spróbuj uzyskać dostęp do innej witryny z komputera, aby upewnić się, że ustawienia sieci komputera są poprawne. Jeśli nie można uzyskać dostępu do żadnej witryny, oznacza to problem z komputerem.

Sprawdź połączenie sieciowe komputera. Należy zapoznać się z dokumentacją dostarczoną wraz z komputerem, aby poznać dalsze informacje.

## ■ Nie można podłączyć drukarki za pomocą portu USB (Windows)

Można uwzględnić następujące przyczyny.

### ■ Kabel USB nie jest podłączony do gniazda elektrycznego prawidłowo.

#### Rozwiązania

Podłącz drukarkę do komputera za pomocą przewodu USB.

### ■ Wystąpił problem z koncentratorem USB.

#### Rozwiązania

Jeżeli korzystasz z koncentratora USB, spróbuj bezpośrednio podłączyć drukarkę do komputera.

### ■ Wystąpił problem z kablem USB lub portem USB.

#### Rozwiązania

Jeśli kabla USB nie można rozpoznać, zmień port lub zmień kabel USB.

## ■ Nie można skanować mimo poprawnego nawiązania połączenia (Windows)

### ■ Skanowanie w wysokiej rozdzielczości przez sieć.

#### Rozwiązania

Spróbuj skanować z mniejszą rozdzielczością.

## ■ Nie można rozpocząć skanowania w systemie Mac OS

Upewnij się, że komputer i drukarka są połączone prawidłowo.

Przyczyna i rozwiązanie problemu różnią się w zależności od tego, czy oba te urządzenia są połączone.

### ***Sprawdzanie stanu połączenia***

Użyj aplikacji EPSON Status Monitor, aby sprawdzić stan połączenia komputera i drukarki.

1. Wybierz **Preferencje systemowe** z menu Apple > **Drukarki i skanery** (lub **Drukowanie i skanowanie, Drukarka i faks**), a następnie wybierz drukarkę.
2. Kliknij pozycję **Opcje i materiały** > **Narzędzia** > **Otwórz narzędzie drukarki**.
3. Kliknij przycisk **EPSON Status Monitor**.

Jeżeli zostaną wyświetlone poziomy pozostałego tuszu, oznacza to, że połączenie między komputerem a drukarką zostało nawiązane pomyślnie.

Sprawdź następujące, jeżeli połączenie nie zostało nawiązane.

Sprawdź, czy drukarka nie została rozpoznana w przypadku połączenia sieciowego  
„Nie można połączyć się z siecią” na stronie 116

Sprawdź, czy drukarka nie została rozpoznana w przypadku połączenia USB  
„Nie można podłączyć drukarki za pomocą portu USB (Mac OS)” na stronie 106

Sprawdź następujące, jeżeli połączenie zostało nawiązane.

Sprawdź, czy drukarka została rozpoznana, ale nie można wykonać skanowania.  
„Nie można skanować mimo poprawnego nawiązania połączenia (Mac OS)” na stronie 118

## Nie można połączyć się z siecią

Problem może wynikać z jednej z następujących przyczyn.

### ■ Wystąpił błąd na urządzeniach sieciowych obsługujących połączenie Wi-Fi.

#### Rozwiązania

Wyłącz urządzenia, które chcesz połączyć z siecią. Poczekaj około 10 sekund, a następnie włącz urządzenia w następującej kolejności: ruter bezprzewodowy, komputer lub urządzenie inteligentne, a następnie drukarka. Przenieś drukarkę i komputer lub urządzenie inteligentne bliżej routera bezprzewodowego, aby ułatwić komunikację radiową, a następnie ponownie spróbuj skonfigurować ustawienia sieci.

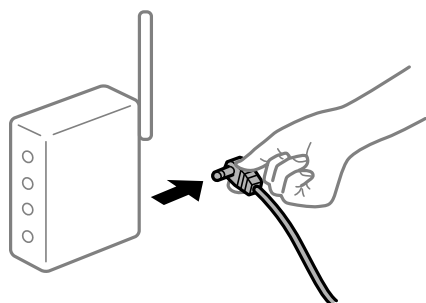

### ■ Urządzenia nie mogą odbierać sygnałów od routera bezprzewodowego, ponieważ są zbyt daleko od niego.

#### Rozwiązania

Po przeniesieniu komputera lub urządzenia inteligentnego i drukarki bliżej routera bezprzewodowego wyłącz router bezprzewodowy, a następnie włącz go ponownie.

### ■ W przypadku wymiany routera bezprzewodowego ustawienia nie zgadzają się z nowym routerem.

#### Rozwiązania

Ponownie skonfiguruj ustawienia połączenia, tak aby pasowały do nowego routera bezprzewodowego.

## Identyfikatory SSID, z którymi są połączone komputer lub urządzenie inteligentne są różne.

### Rozwiązania

W przypadku korzystania z wielu routerów bezprzewodowych jednocześnie lub gdy router bezprzewodowy ma wiele identyfikatorów SSID i urządzenia są połączone z różnymi identyfikatorami SSID, nie można połączyć się z routerem bezprzewodowym.

Połącz komputer lub urządzenie inteligentne z siecią o tym samym identyfikatorze SSID co drukarka.

- ❑ Przykład połączenia z różnymi identyfikatorami SSID

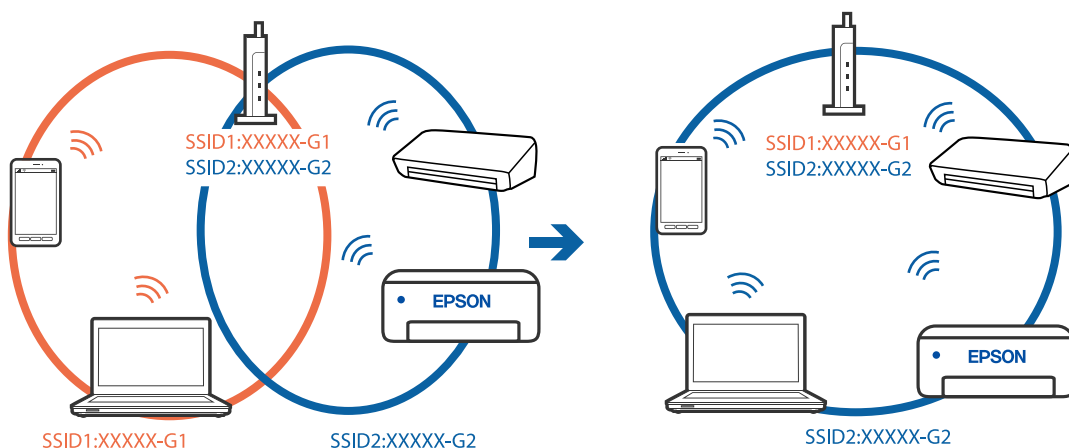

- ❑ Przykład połączenia z identyfikatorami SSID o różnym zakresie częstotliwości

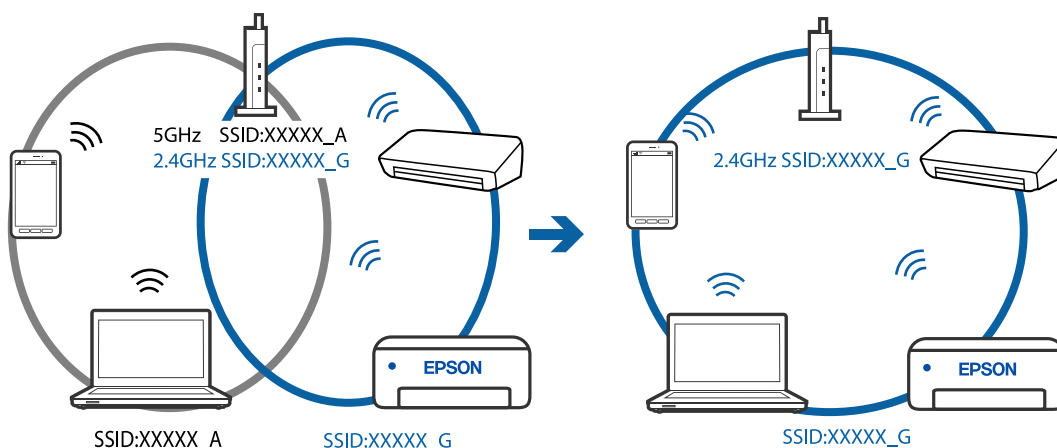

## Router bezprzewodowy ma funkcję separatora prywatności.

### Rozwiązania

Większość routerów bezprzewodowych ma funkcję separatora, która blokuje komunikację między urządzeniami w zakresie tego samego SSID. Jeżeli nie można połączyć drukarki z komputerem lub urządzeniem inteligentnym, nawet gdy znajdują się w tej samej sieci, wyłącz funkcję separatora na routerze bezprzewodowym. Zapoznaj się z podręcznikiem dostarczonym wraz z routerem bezprzewodowym, aby poznać dalsze szczegóły.

## Adres IP jest przydzielony nieprawidłowo.

### Rozwiązania

Jeśli adres IP przydzielony drukarce to 169.254.XXX.XXX, a maska podsieci to 255.255.0.0, oznacza to, że adres IP nie został przydzielony poprawnie.

Wydrukuj raport połączenia sieciowego, a następnie sprawdź adres IP i maskę podsieci przydzielone drukarce. Aby wydrukować raport połączenia sieciowego, naciśnij przycisk  na panelu sterowania drukarki.

Ponownie uruchom router bezprzewodowy lub zresetuj ustawienia sieciowe drukarki.

### ■ Wystąpił problem z ustawieniami sieciowymi na tym komputerze.

#### Rozwiązania

Spróbuj uzyskać dostęp do innej witryny z komputera, aby upewnić się, że ustawienia sieci komputera są poprawne. Jeśli nie można uzyskać dostępu do żadnej witryny, oznacza to problem z komputerem.

Sprawdź połączenie sieciowe komputera. Należy zapoznać się z dokumentacją dostarczoną wraz z komputerem, aby poznać dalsze informacje.

### ■ Urządzenie podłączone do portu USB 3.0 powoduje zakłócenia częstotliwości radiowej.

#### Rozwiązania

Po podłączeniu urządzenia do portu USB 3.0 komputera Mac mogą wystąpić zakłócenia częstotliwości radiowej. Jeżeli nie można połączyć się z siecią bezprzewodową (Wi-Fi) lub sieć będzie działać niestabilnie, wypróbuj następujące rozwiązania.

- Umieść urządzenie podłączone do portu USB 3.0 dalej od komputera.

## Nie można podłączyć drukarki za pomocą portu USB (Mac OS)

Można uwzględnić następujące przyczyny.

### ■ Kabel USB nie jest podłączony do gniazda elektrycznego prawidłowo.

#### Rozwiązania

Podłącz drukarkę do komputera za pomocą przewodu USB.

### ■ Wystąpił problem z koncentratorem USB.

#### Rozwiązania

Jeżeli korzystasz z koncentratora USB, spróbuj bezpośrednio podłączyć drukarkę do komputera.

### ■ Wystąpił problem z kablem USB lub portem USB.

#### Rozwiązania

Jeśli kabla USB nie można rozpoznać, zmień port lub zmień kabel USB.

## Nie można skanować mimo poprawnego nawiązania połączenia (Mac OS)

### ■ Skanowanie w wysokiej rozdzielczości przez sieć.

#### Rozwiązania

Spróbuj skanować z mniejszą rozdzielczością.

## Nie można rozpocząć skanowania na urządzeniu inteligentnym

Upewnij się, że urządzenie inteligentne i drukarka są połączone prawidłowo.

Przyczyna i rozwiązanie problemu różnią się w zależności od tego, czy oba te urządzenia są połączone.

### **Sprawdzanie połączenia z urządzeniem inteligentnym**

Użyj aplikacji Epson Smart Panel, aby sprawdzić połączenie między urządzeniem inteligentnym a drukarką.

Otwórz aplikację Epson Smart Panel. Jeśli nie można połączyć się z drukarką, na górze ekranu dotknij [+], aby zresetować.

Jeśli aplikacja Epson Smart Panel nie jest używana, przejdź pod poniższe łącze.

<http://epson.sn>

## Nie można połączyć się z siecią

Problem może wynikać z jednej z następujących przyczyn.

### **Wystąpił błąd na urządzeniach sieciowych obsługujących połączenie Wi-Fi.**

#### **Rozwiązania**

Wyłącz urządzenia, które chcesz połączyć z siecią. Poczekaj około 10 sekund, a następnie włącz urządzenia w następującej kolejności: ruter bezprzewodowy, komputer lub urządzenie inteligentne, a następnie drukarka. Przenieś drukarkę i komputer lub urządzenie inteligentne bliżej routera bezprzewodowego, aby ułatwić komunikację radiową, a następnie ponownie spróbuj skonfigurować ustawienia sieci.

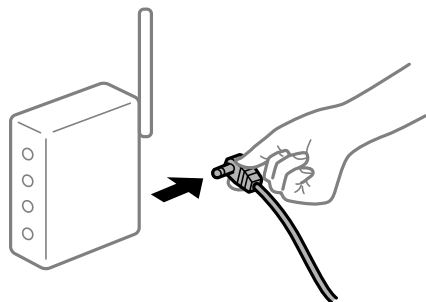

### **Urządzenia nie mogą odbierać sygnałów od routera bezprzewodowego, ponieważ są zbyt daleko od niego.**

#### **Rozwiązania**

Po przeniesieniu komputera lub urządzenia inteligentnego i drukarki bliżej routera bezprzewodowego wyłącz router bezprzewodowy, a następnie włącz go ponownie.

### **W przypadku wymiany routera bezprzewodowego ustawienia nie zgadzają się z nowym routerem.**

#### **Rozwiązania**

Ponownie skonfiguruj ustawienia połączenia, tak aby pasowały do nowego routera bezprzewodowego.

## Identyfikatory SSID, z którymi są połączone komputer lub urządzenie inteligentne są różne.

### Rozwiązania

W przypadku korzystania z wielu routerów bezprzewodowych jednocześnie lub gdy router bezprzewodowy ma wiele identyfikatorów SSID i urządzenia są połączone z różnymi identyfikatorami SSID, nie można połączyć się z routerem bezprzewodowym.

Połącz komputer lub urządzenie inteligentne z siecią o tym samym identyfikatorze SSID co drukarka.

- ❑ Przykład połączenia z różnymi identyfikatorami SSID

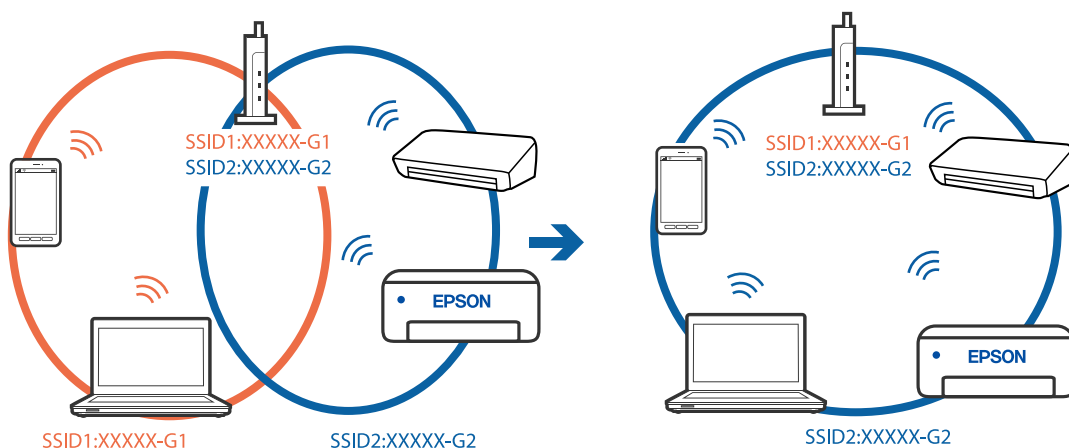

- ❑ Przykład połączenia z identyfikatorami SSID o różnym zakresie częstotliwości

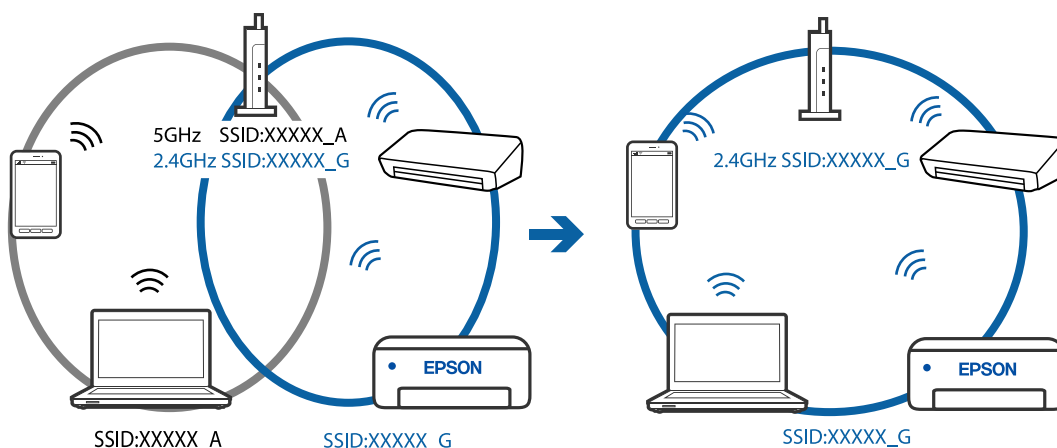

## Router bezprzewodowy ma funkcję separatora prywatności.

### Rozwiązania

Większość routerów bezprzewodowych ma funkcję separatora, która blokuje komunikację między urządzeniami w zakresie tego samego SSID. Jeżeli nie można połączyć drukarki z komputerem lub urządzeniem inteligentnym, nawet gdy znajdują się w tej samej sieci, wyłącz funkcję separatora na routerze bezprzewodowym. Zapoznaj się z podręcznikiem dostarczonym wraz z routerem bezprzewodowym, aby poznać dalsze szczegóły.

## Adres IP jest przydzielony nieprawidłowo.

### Rozwiązania

Jeśli adres IP przydzielony drukarce to 169.254.XXX.XXX, a maska podsieci to 255.255.0.0, oznacza to, że adres IP nie został przydzielony poprawnie.



Wydrukuj raport połączenia sieciowego, a następnie sprawdź adres IP i maskę podsieci przydzielone drukarce. Aby wydrukować raport połączenia sieciowego, naciśnij przycisk  na panelu sterowania drukarki.

Ponownie uruchom router bezprzewodowy lub zresetuj ustawienia sieciowe drukarki.

## ■ Wystąpił problem z ustawieniami sieciowymi na tym urządzeniu inteligentnym.

### Rozwiązania

Spróbuj uzyskać dostęp do innej witryny z urządzenia inteligentnego, aby upewnić się, że ustawienia sieci urządzenia inteligentnego są poprawne. Jeśli nie można uzyskać dostępu do żadnej witryny, oznacza to problem z urządzeniem inteligentnym.

Sprawdź połączenie sieciowe komputera. Szczegółowe informacje można znaleźć w dokumentacji dołączonej do urządzenia inteligentnego.

## Drukarka nie działa zgodnie z oczekiwaniami

### Wolne wykonywanie czynności

#### Zbyt wolne drukowanie

Można uwzględnić następujące przyczyny.

#### ■ Uruchomione są niepotrzebne aplikacje.

##### Rozwiązania

Zamknij wszystkie niepotrzebne aplikacje na komputerze lub urządzeniu inteligentnym.

#### ■ Ustawiona jest zbyt wysoka jakość druku.

##### Rozwiązania

Obniż ustawienie jakości.

#### ■ Drukowanie dwukierunkowe jest wyłączone.

##### Rozwiązania

Włącz ustawienie drukowania dwukierunkowego (lub o dużej szybkości). Kiedy to ustawienie jest włączone, głowica drukująca drukuje, poruszając się w obu kierunkach, w związku z czym zwiększa się szybkość drukowania.

##### Windows

Wybierz ustawienie **Drukowanie dwukierunkowe** na karcie sterownika drukarki **Więcej opcji**.

##### Mac OS

Wybierz **Preferencje systemowe** z menu Apple > **Drukarki i skanery** (lub **Drukowanie i skanowanie, Drukarka i faks**), a następnie wybierz drukarkę. Kliknij pozycję **Opcje i materiały** > **Opcje** (lub **Sterownik**). Wybierz ustawienie Włączone dla opcji **Drukowanie dwukierunkowe**.

## Funkcja Tryb cichy jest włączona.

### Rozwiązania

Wyłącz opcję **Tryb cichy**. W trybie **Tryb cichy** prędkość drukowania jest niższa.

Windows

Wybierz ustawienie **Wyłączone** jako **Tryb cichy** na karcie **Główne** sterownika drukarki.

Mac OS

Wybierz **Preferencje systemowe** z menu Apple > **Drukarki i skanery** (lub **Drukowanie i skanowanie, Drukarka i faks**), a następnie wybierz drukarkę. Kliknij pozycję **Opcje i materiały eksploatacyjne** > **Opcje** (lub **Sterownik**). Wybierz ustawienie **Wyłączone** dla opcji **Tryb cichy**.

## Szybkość drukowania znacznie spada podczas ciągłego drukowania

### Aktywowana została funkcja zapobiegająca przegrzewaniu mechanizmu drukarki i jego uszkodzeniu.

#### Rozwiązania

Można kontynuować drukowanie. Aby powrócić do normalnej szybkości drukowania, pozostaw drukarkę nie używając jej, przez co najmniej 30 minut. Szybkość drukowania nie powróci do normalnej szybkości, jeśli jest wyłączone zasilanie.

## Niska prędkość skanowania

### Skanowanie w wysokiej rozdzielczości.

#### Rozwiązania

Spróbuj skanować z mniejszą rozdzielczością.

## Drukarka w trakcie pracy jest bardzo głośna

### Opcja Tryb cichy jest wyłączona.

#### Rozwiązania

Jeśli drukarka w trakcie pracy jest za głośna, włącz funkcję **Tryb cichy**. Włączenie tej funkcji może spowolnić drukowanie.

Sterownik drukarki dla systemu Windows

Włącz opcję **Tryb cichy** na karcie **Główne**.

Sterownik drukarki dla systemu Mac OS

Wybierz **Preferencje systemowe** z menu Apple > **Drukarki i skanery** (lub **Drukowanie i skanowanie, Drukarka i faks**), a następnie wybierz drukarkę. Kliknij pozycję **Opcje i materiały eksploatacyjne** > **Opcje** (lub **Sterownik**). Wybierz ustawienie **Włączone** dla opcji **Tryb cichy**.

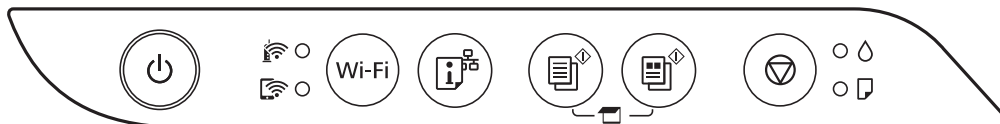

## Sprawdzenie kontrolkek i stanu drukarki

Kontrolki na panelu sterowania wskazują stan drukarki.



### Stan normalny

●: świeci









Kontrolka	Stan
 ●	Drukarka jest połączona z siecią bezprzewodową (Wi-Fi).
 ●	Drukarka jest połączona z siecią w trybie Wi-Fi Direct (Simple AP).















### Stan błędu

Po wystąpieniu błędu kontrolka zaczyna świecić lub migać. Szczegóły błędów są wyświetlane na ekranie komputera.

●/●: świeci

●/●: miga

Kontrolka	Stan	Rozwiązania
 ●  ●	Wystąpił błąd połączenia Wi-Fi.	Naciśnij przycisk Wi-Fi, aby skasować błąd, i spróbuj ponownie.
● ●	Wstępne napełnianie tuszem mogło nie zostać zakończone.	Zapoznaj się z plakatem <i>Rozpocznij tutaj</i> , aby ukończyć wstępne napełnianie tuszem.
● ●	Nie załadowano papieru lub podano jednocześnie więcej niż jeden arkusz.	Załaduj papier i naciśnij przycisk  lub  .
 ●	Zaciął się papier.	Usuń papier i naciśnij przycisk  lub  .  Jeśli po wyjęciu papieru oraz wyłączeniu zasilania drukarki i ponownemu włączeniu błąd zacięcia się papieru występuje nadal, wewnątrz drukarki może znajdować się papier. Załaduj papier o rozmiarze A4 do tylnego podajnika papieru, a następnie naciśnij przycisk  lub  , aby wyjąć znajdujący się wewnątrz papier. Załaduj papier w orientacji pionowej.  Jeżeli nie można usunąć błędu, skontaktuj się z pomocą techniczną firmy Epson.

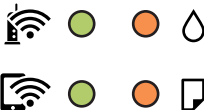
Kontrolka	Stan	Rozwiązania
 	<ul style="list-style-type: none"> <li><input type="checkbox"/> Drukarka nie została wyłączona poprawnie.*</li> <li><input type="checkbox"/> Dysze mogły zaschnąć i zatkać się, ponieważ drukarka została wyłączona podczas wykonywania zadania.</li> </ul> <p>* Zasilanie zostało odłączone wyłącznikiem przedłużacza lub wyłącznikiem automatycznym, wtyczka została wyciągnięta z gniazda elektrycznego lub wystąpiła awaria zasilania.</p>	<ul style="list-style-type: none"> <li><input type="checkbox"/> Po skasowaniu błędu za pomocą przycisku  lub  zaleca się wykonanie testu dysz. Anuluj wszystkie oczekujące zadania drukowania.</li> <li><input type="checkbox"/> Aby wyłączyć drukarkę, naciśnij przycisk .</li> </ul>
	<p>Kiedy kontrolki  i  migają równocześnie</p> <p>Okres eksploatacji poduszki na tusz dobiega końca.</p>	<p>Należy wymienić poduszki na tusz.</p> <p>W celu wymiany poduszki na tusz należy skontaktować się z firmą Epson lub z autoryzowanym punktem serwisowym firmy Epson.*<sup>1</sup> Ta część nie jest przeznaczona do wymiany przez użytkownika.</p> <p>Jeśli na komputerze jest wyświetlany komunikat informujący o możliwości kontynuowania drukowania, naciśnij przycisk  lub , aby kontynuować drukowanie. Kontrolki przestaną migać na pewien czas, jednak będą migać w regularnych odstępach czasu, dopóki poduszka na tusz nie zostanie wymieniona.</p>
	<p>Kiedy kontrolki  i  migają na przemian</p> <p>Okres eksploatacji poduszki na tusz do drukowania bez obramowania dobiega końca.</p>	<p>Należy wymienić poduszki na tusz do drukowania bez obramowania.</p> <p>W celu wymiany poduszki na tusz należy skontaktować się z firmą Epson lub z autoryzowanym punktem serwisowym firmy Epson.*<sup>2</sup> Ta część nie jest przeznaczona do wymiany przez użytkownika.</p> <p>Jeśli na komputerze jest wyświetlany komunikat informujący o możliwości kontynuowania drukowania, naciśnij przycisk  lub , aby kontynuować drukowanie. Kontrolki przestaną migać na pewien czas, jednak będą migać w regularnych odstępach czasu, dopóki poduszka na tusz nie zostanie wymieniona.</p> <p>Nie jest dostępne drukowanie bez obramowania. Dostępne jest drukowanie z obramowaniem.</p>
	<p>Drukarka uruchomiła się w trybie przywracania, ponieważ nie powiodła się aktualizacja oprogramowania układowego.</p>	<p>Wykonaj opisane poniżej czynności, aby spróbować ponownie zaktualizować oprogramowanie układowe.</p> <ol style="list-style-type: none"> <li>1. Połącz komputer z drukarką kablem USB. (W trybie przywracania nie można zaktualizować oprogramowania układowego za pośrednictwem połączenia sieciowego).</li> <li>2. Dalsze instrukcje można znaleźć w lokalnej witrynie internetowej firmy Epson.</li> </ol>

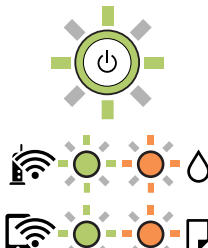
Kontrolka	Stan	Rozwiązania
	<p>Wystąpił błąd drukarki.</p>	<p>Wymij cały papier znajdujący się wewnątrz drukarki. Wyłącz i ponownie włącz zasilanie.</p> <p>Jeśli komunikat błędu jest nadal wyświetlany po wyłączeniu i ponownym włączeniu zasilania, skontaktuj się z pomocą techniczną firmy Epson.</p>

\*1 Czasami podczas drukowania w poduszce może się zbierać niewielka ilość dodatkowego tuszu. Aby uniknąć wycieku tuszu z poduszki, drukarkę zaprojektowano w taki sposób, aby drukowanie było przerywane, gdy poduszka jest nasycona tuszem. Konieczność wymiany i jej częstość zależy od liczby drukowanych stron, rodzaju drukowanych materiałów i liczby cykli czyszczenia przeprowadzanych przez drukarkę. Konieczność wymiany poduszki na tusz nie oznacza, że drukarka nie działa zgodnie ze specyfikacjami. W drukarce pojawi się komunikat o konieczności wymiany poduszki na tusz. Czynność tę może wykonać tylko autoryzowany dostawca usług firmy Epson. Gwarancja firmy Epson nie obejmuje kosztów wymiany.

\*2 W niektórych cyklach drukowania, na poduszce do druku bez obramowania, może się zebrać niewielka ilość dodatkowego tuszu. Aby uniknąć wycieku tuszu z poduszki, drukowanie jest przerywane, gdy poduszka jest nasycona tuszem. Czy czynność ta jest wymagana (oraz jak często) zależy od liczby stron drukowanych przy użyciu opcji wydruku bez obramowania. Konieczność wymiany poduszki na tusz nie oznacza, że drukarka nie działa zgodnie ze specyfikacjami. W drukarce pojawi się komunikat o konieczności wymiany poduszki na tusz. Czynność tę może wykonać tylko autoryzowany dostawca usług firmy Epson. Gwarancja firmy Epson nie obejmuje kosztów wymiany.

### Powiązane informacje

- ➔ [„Wyjmowanie zaciętego papieru” na stronie 125](#)
- ➔ [„Kontakt z działem pomocy technicznej firmy Epson” na stronie 190](#)

## Zacięcia papieru

Sprawdź błąd widoczny na panelu sterowania i wykonaj wyświetlane tam instrukcje, aby usunąć zacięty papier razem ze wszystkimi oddartymi kawałkami. Następnie skasuj błąd.



#### Ważne:

- Zacięty papier należy wyjmować ostrożnie. Energiczne wyjmowanie papieru może doprowadzić do uszkodzenia drukarki.
- Podczas wyjmowania zaciętego papieru nie przechylać drukarki, nie ustawiać pionowo ani nie odwracać, ponieważ można spowodować wyciek tuszu.

## Wyjmowanie zaciętego papieru



#### Przeostroga:

Po włożeniu ręki do wnętrza drukarki nie wolno dotykać przycisków na panelu sterowania. Jeśli drukarka rozpocznie działanie, może to spowodować obrażenia. Aby uniknąć obrażeń, należy zachować ostrożność i nie dotykać żadnej z wystających części.

1. Wyjmij zacięty papier.

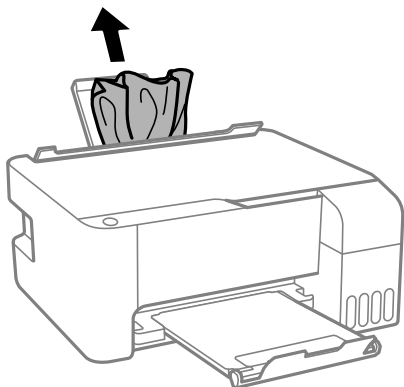

2. Otwórz pokrywę przednią.

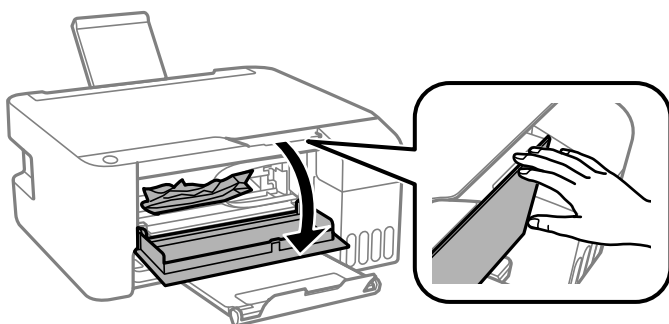

3. Otwórz moduł skanera, aż do jego kliknięcia.

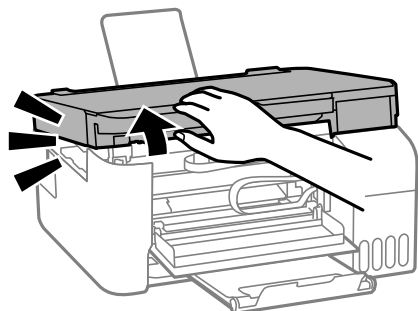

**Ważne:**

*Nie należy dotykać części wewnątrz drukarki pokazanych na ilustracji. Może to być przyczyną awarii.*

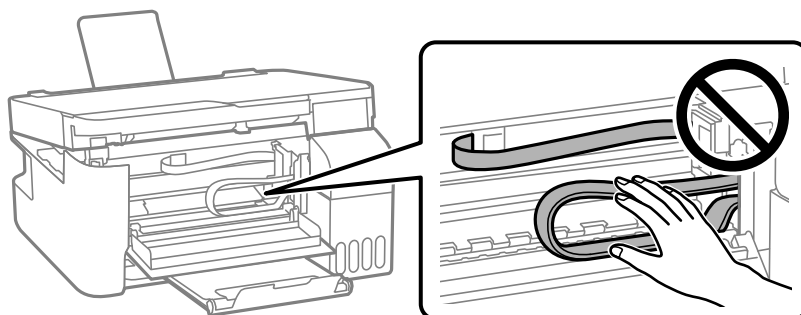

4. Wyjmij zacięty papier.

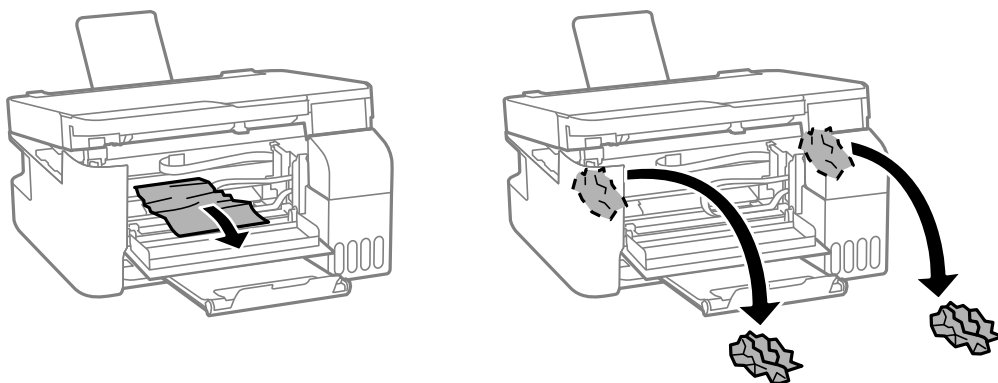

**!** Ważne:

*Nie należy dotykać części wewnątrz drukarki pokazanych na ilustracji. Może to być przyczyną awarii.*

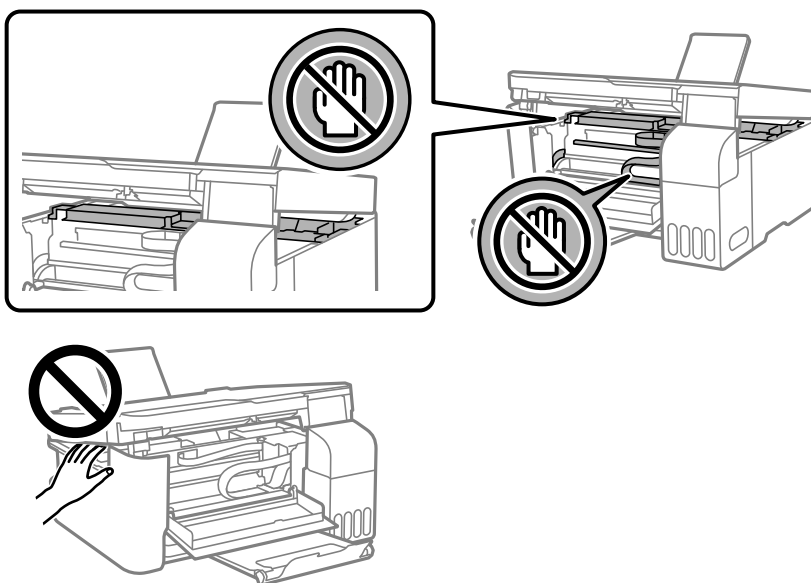

5. Zamknij moduł skanera.

Ze względów bezpieczeństwa moduł skanera zamyka się w dwóch etapach.

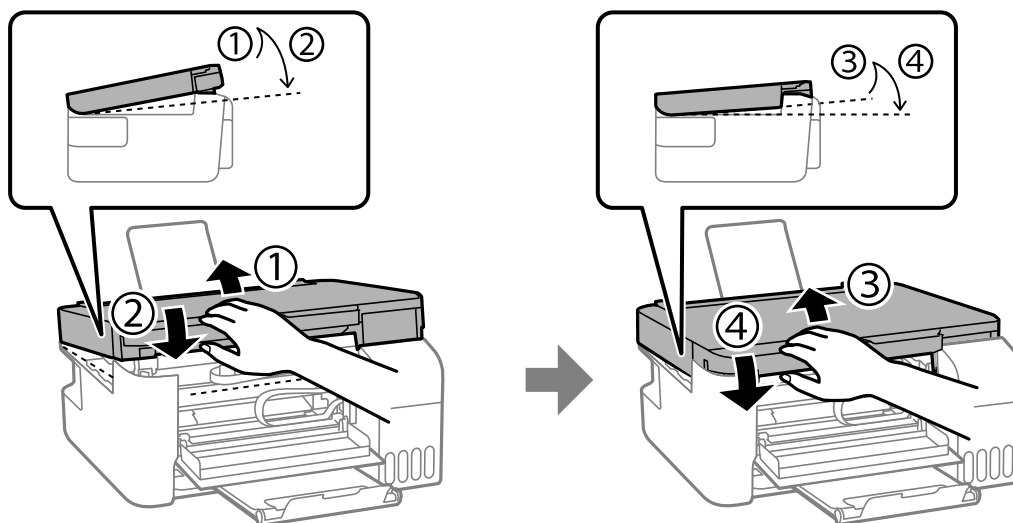

**Uwaga:**

Przed ponownym otwarciem, moduł skanera musi zostać całkowicie zamknięty.

6. Zamknij pokrywę przednią.

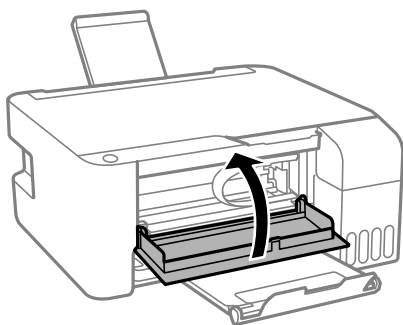

## Zapobieganie zacięciom papieru

Sprawdź następujące, jeżeli zacięcia papieru występują często.

- Ustaw drukarkę na płaskiej powierzchni i korzystaj z niej w zalecanych warunkach środowiskowych.  
[„Dane techniczne dotyczące środowiska pracy” na stronie 186](#)
- Używaj papieru obsługiwanego przez tę drukarkę.  
[„Dostępne papiery i pojemności” na stronie 170](#)
- Stosuj się do środków ostrożności dotyczących postępowania z papierem.  
[„Środki ostrożności dotyczące postępowania z papierem” na stronie 26](#)
- Włóż papier w odpowiednim kierunku, a następnie przesun prowadnicę papieru w kierunku brzegu papieru.  
[„Ładowanie papieru do tylnego podajnika papieru” na stronie 27](#)
- Nie wolno przekraczać maksymalnej liczby arkuszy przewidzianej dla danego rodzaju papieru.
- Podczas ładowania wielu arkuszy papieru należy je wkładać pojedynczo.



## Czas na uzupełnianie tuszu

### Środki ostrożności w postępowaniu z butelkami z tuszem

Przed uzupełnieniem tuszu należy się zapoznać z poniższymi instrukcjami.

#### Środki ostrożności dotyczące przechowywania tuszu

- Butelki z tuszem trzymać w miejscu nienarażonym na bezpośrednie działanie światła słonecznego.
- Nie przechowywać butelek z tuszem w temperaturach wysokich lub poniżej zera stopni Celsjusza.
- Firma Epson zaleca zużycie butelek z tuszem przed upływem terminu wydrukowanego na opakowaniu.
- W trakcie przechowywania lub transportowania butelki z tuszem nie należy jej przechylać ani narażać na wstrząsy czy zmiany temperatury. W przeciwnym razie tusz może wyciec, nawet jeśli nakrętka będzie szczelnie dokręcona na butelce z tuszem. Należy pamiętać, aby podczas dokręcania nakrętki trzymać butelkę z tuszem w pozycji pionowej, a podczas transportowania butelki podjąć odpowiednie środki, aby zapobiec wyciekowi tuszu, np. umieszczając butelkę w torbie.
- Jeżeli butelka z tuszem była przechowywana w niskiej temperaturze, przed użyciem należy ją umieścić w temperaturze pokojowej na co najmniej trzy godziny.
- Nie należy otwierać opakowania butelki z tuszem, dopóki nie zaistnieje potrzeba napełnienia pojemnika z tuszem. Butelka z tuszem jest zapakowana próżniowo, aby zapewnić jej niezawodność. Jeśli rozpakowana butelka z tuszem zostanie pozostawiona na dłuższy czas przed użyciem, normalne drukowanie może nie być możliwe.
- Po otwarciu butelki z tuszem należy przelać tusz jak najszybciej.

#### Środki ostrożności w napełnianiu tuszu

- Aby zapewnić optymalną jakość wydruków, nie należy utrzymywać niskiego poziomu tuszu przez długi czas.
- Należy używać butelek z tuszem o poprawnym kodzie części dla tej drukarki.
- Z tuszem do tej drukarki należy obchodzić się ostrożnie. Tusz może się rozpryskiwać podczas napełniania zbiorników z tuszem lub podczas uzupełniania tuszu. Usunięcie tuszu, który poplamiał ubranie lub inne przedmioty, może być niemożliwe.
- Nie potrząsać butelkami z tuszem zbyt mocno ani nie ścisnąć ich.
- Jeśli pojemnik z tuszem nie jest wypełniony do poziomu dolnej linii, należy jak najszybciej uzupełnić w nim tusz. Kontynuowanie korzystania z drukarki, gdy poziom tuszu jest niższy od dolnej linii, może spowodować uszkodzenie drukarki.

#### Zużycie tuszu

- Aby zapewnić optymalną wydajność głowicy drukującej, część tuszu ze wszystkich zbiorników jest zużywana podczas czynności konserwacyjnych, takich jak czyszczenie głowicy drukującej. Tusz może być także zużywany podczas włączania drukarki.
- Podczas drukowania w trybie czarno-białym lub skali szarości, w zależności od rodzaju papieru lub ustawień jakości druku, można używać tuszu kolorowego zamiast czarnego. W takim wypadku mieszanina tuszów kolorowych jest używana do uzyskania koloru czarnego.
- Tusz w butelkach z tuszem dostarczanych z drukarką jest częściowo zużywany podczas pierwszej instalacji. Aby uzyskać wydruki wysokiej jakości, głowica drukująca drukarki zostanie w całości napełniona tuszem. Ten jednorazowy proces zużywa pewną ilość tuszu, w związku z czym butelki te mogą wystarczać do wydrukowania mniejszej liczby stron niż kolejne butelki.

- ❑ Podana wydajność może się różnić w zależności od rodzaju drukowanych obrazów, używanego papieru, częstotliwości drukowania i warunków środowiskowych, np. temperatury.

## Uzupełnianie tuszu w pojemnikach

1. Otwórz osłonę zbiornika z tuszem.

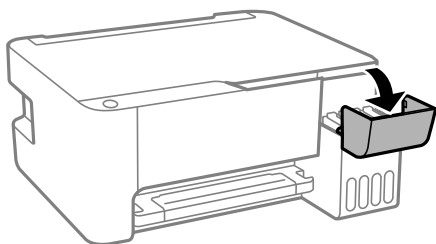

2. Otwórz zatyczkę zbiornika z tuszem.

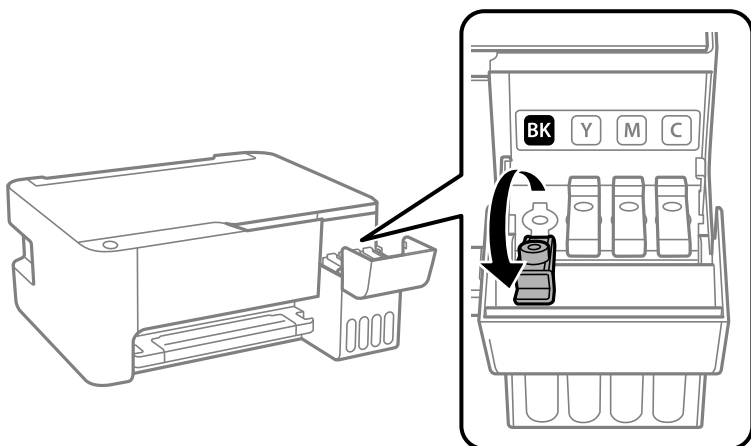

**Ważne:**

*Należy się upewnić, że kolor pojemnika z tuszem jest taki sam, jak kolor tuszu, który ma zostać uzupełniony.*

3. Trzymając butelkę z tuszem pionowo, powoli obróć nakrętkę, aby ją usunąć.

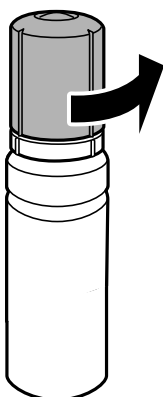

**!** **Ważne:**

- ❑ Firma Epson zaleca stosowanie oryginalnych butelek z tuszem Epson.
- ❑ Należy zachować ostrożność, aby nie rozlać tuszu.

4. Sprawdź górną linię (a) w zbiorniku z tuszem.

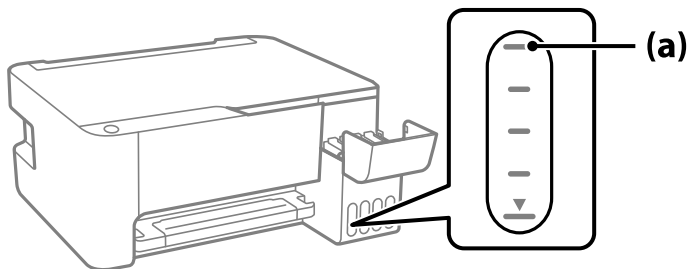

5. Wyrównaj końcówkę butelki z tuszem z otworem do napełniania, a następnie włóż ją prosto do otworu, aby uzupełnić tusz do automatycznego zatrzymania na górnej linii.

Po włożeniu butelki z tuszem do otworu do napełniania odpowiedniego koloru tusz zacznie wpływać do zbiornika. Przepływ zostanie zatrzymany, gdy poziom tuszu sięgnie górnej linii.

Jeśli tusz nie zacznie wpływać do zbiornika, wyjmij butelkę z tuszem, a następnie włóż ją ponownie. Nie wyciągaj ani nie wkładaj ponownie butelki z tuszem, gdy poziom tuszu sięgnie górnej linii. W przeciwnym razie spowoduje to wyciek tuszu.

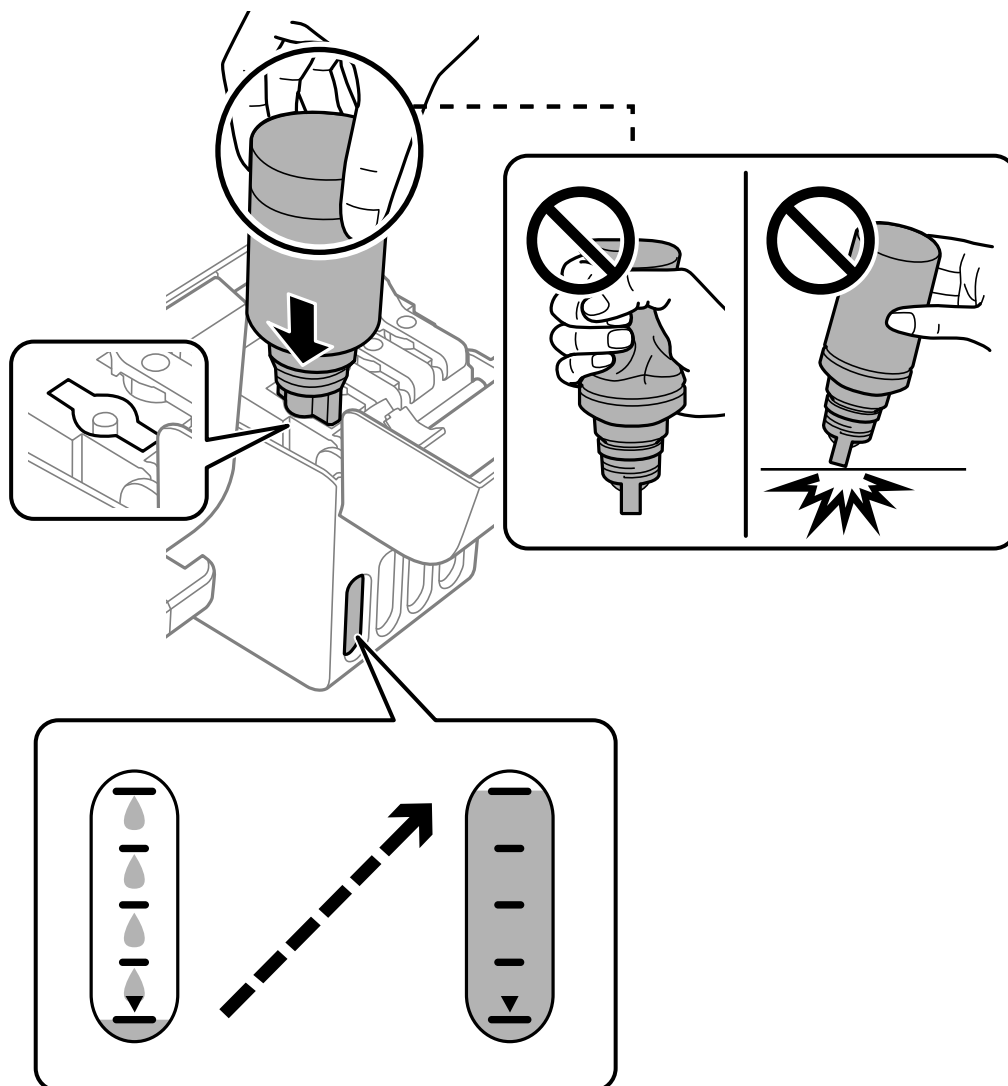

6. Po zakończeniu uzupełniania tuszu w pojemniku wyjmij butelkę z tuszem, a następnie dokładnie załóż zatyczkę zbiornika z tuszem.

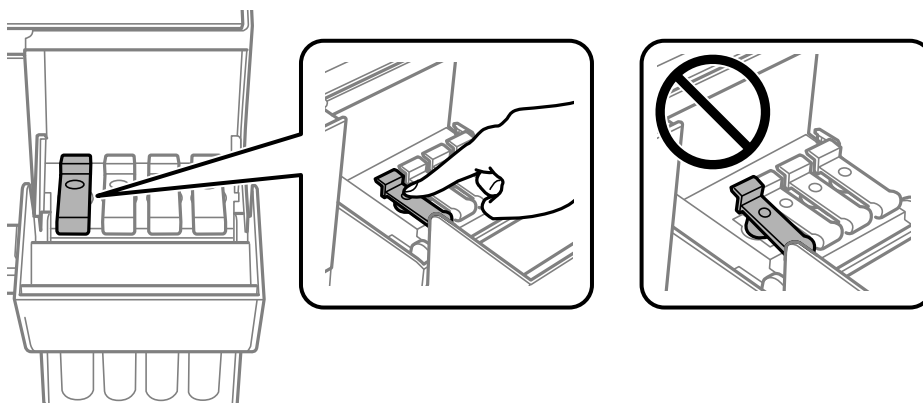

**!** **Ważne:**

Nie zostawiać włożonej butelki z tuszem. W przeciwnym razie może zostać uszkodzona lub może dojść do wycieku tuszu.

**Uwaga:**

Jeśli w butelce nadal pozostanie tusz, należy szczelnie dokręcić nakrętkę i przechowywać butelkę z tuszem w pozycji pionowej do użycia w przyszłości.



7. Dobrze zamknij pokrywę zbiornika z tuszem.

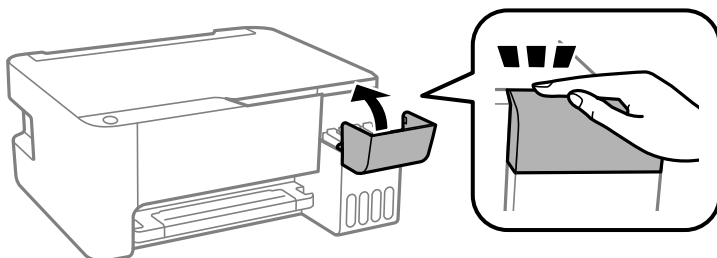

**Powiązane informacje**

- ➔ „Kody butelek z tuszem” na stronie 173
- ➔ „Środki ostrożności w postępowaniu z butelkami z tuszem” na stronie 129
- ➔ „Czyszczenie rozlanego tuszu” na stronie 80

## Jakość drukowania, kopiowania i skanowania jest niska

### Słaba jakość wydruku

#### Brak kolorów, pasy lub nieoczekiwane kolory na wydruku

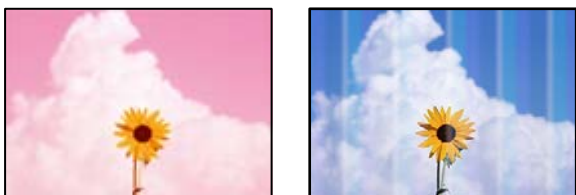

#### ■ Dysze głowicy drukującej mogą być zatkane.

##### Rozwiązania

- ❑ Przeprowadź test dysz w celu sprawdzenia, czy dysze głowicy drukującej są zatkane. Wykonaj test dysz, a następnie wyczyść głowicę drukującą, jeśli którakolwiek z dysz głowicy drukującej jest zatkana. Jeśli drukarka przez długi czas nie była używana, dysze głowicy drukującej mogą być zatkane, a krople tuszu mogą nie wychodzić.
  - ❑ Jeżeli zadanie wydruku zostało uruchomione przy poziomie tuszu za niskim, aby dokonać oceny pozostałej ilości, uzupełnij tusz w pojemnikach z tuszem do górnej linii, a następnie użyj narzędzia **Czyszczenie zaawansowane**, aby wymienić tusz wewnątrz rurek z tuszem. Po użyciu narzędzia przeprowadź kontrolę dysz, aby sprawdzić, czy jakość wydruków się poprawiła.
- ➔ „Sprawdzanie i czyszczenie głowicy drukującej” na stronie 74
- ➔ „Uruchamianie funkcji Czyszczenie zaawansowane” na stronie 76

#### Niska jakość druku tuszem czarnym

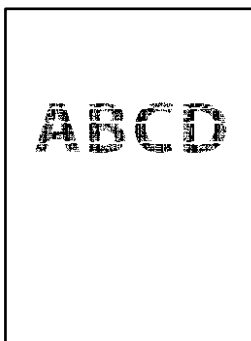

## ■ Dysze głowicy drukującej mogą być zatkane.

### Rozwiązania

- ❑ Przeprowadź test dysz w celu sprawdzenia, czy dysze głowicy drukującej są zatkane. Wykonaj test dysz, a następnie wyczyść głowicę drukującą, jeśli którakolwiek z dysz głowicy drukującej jest zatkana. Jeśli drukarka przez długi czas nie była używana, dysze głowicy drukującej mogą być zatkane, a krople tuszu mogą nie wychodzić.

[„Sprawdzanie i czyszczenie głowicy drukującej” na stronie 74](#)

- ❑ Jeśli nie można rozwiązać tego problemu przez oczyszczenie głowicy, można wydrukować niezwłocznie przy użyciu mieszanki tuszy kolorowych, aby utworzyć kolor czarny. W tym celu zmień następujące ustawienia w systemie Windows.

Kliknij przycisk **Ustawienia zaawansowane** na karcie sterownika drukarki **Konserwacja**. Jeśli zostanie zaznaczona opcja **Use a Mixture of Color Inks to Create Black**, można drukować z jakością **Standardowy**, gdy opcja **Typ papieru** jest ustawiona na **Papiery zwykłe** lub **Koperta**.

Pamiętaj, że ta funkcja nie rozwiązuje problemu zatkanych dysz. Aby rozwiązać problem z zatkanyymi dyszami, zaleca się skontaktowanie z pomocą techniczną firmy Epson.

## Kolorowe prążki pojawiają się w odstępach około 2.5 cm



Można uwzględnić następujące przyczyny.

## ■ Ustawienie typu papieru jest niezgodne z załadowanym papierem.

### Rozwiązania

Wybierz odpowiednie ustawienie typu papieru dla typu papieru załadowanego w drukarce.

➔ [„Lista rodzajów papieru” na stronie 26](#)

## ■ Ustawiona jest zbyt niska jakość druku.

### Rozwiązania

Podczas drukowania na zwykłym papierze wybierz ustawienie wyższej jakości.

- ❑ Windows

Na karcie **Główne** sterownika drukarki ustaw opcję **Jakość** na **Wysoko**.

- ❑ Mac OS

Wybierz ustawienie **Precyzyjna** dla opcji **Jakość druku** w menu okna dialogowego **Ustawienia druku**.

## ■ Głowica drukująca jest niewyrównana.

### Rozwiązania

Wyrównaj głowicę drukującą.

Windows

Kliknij przycisk **Wyrównanie głowicy drukującej** na karcie sterownika drukarki **Konserwacja**.

Mac OS

Wybierz **Preferencje systemowe** z menu Apple > **Drukarki i skanery** (lub **Drukowanie i skanowanie, Drukarka i faks**), a następnie wybierz drukarkę. Kliknij pozycje **Opcje i materiały** > **Narzędzia** > **Otwórz narzędzie drukarki**, a następnie kliknij **Wyrównanie głowicy drukującej**.

## Rozmazane wydruki, pionowe paski lub nieprawidłowe wyrównanie



enthalten alle  
Aufdruck. W  
↓ 5008 "Regel

Można uwzględnić następujące przyczyny.

### ■ Głowica drukująca jest niewyrównana.

#### Rozwiązania

Wyrównaj głowicę drukującą.

Windows

Kliknij przycisk **Wyrównanie głowicy drukującej** na karcie sterownika drukarki **Konserwacja**.

Mac OS

Wybierz **Preferencje systemowe** z menu Apple > **Drukarki i skanery** (lub **Drukowanie i skanowanie, Drukarka i faks**), a następnie wybierz drukarkę. Kliknij pozycje **Opcje i materiały** > **Narzędzia** > **Otwórz narzędzie drukarki**, a następnie kliknij **Wyrównanie głowicy drukującej**.

### ■ Ustawienie drukowania dwukierunkowego jest włączone.

#### Rozwiązania

Jeśli jakość wydruku nie poprawi się nawet po wyrównaniu głowicy drukującej, wyłącz ustawienie drukowania dwukierunkowego.

Podczas druku dwukierunkowego (lub o dużej szybkości) głowica drukująca drukuje, poruszając się w obu kierunkach, w związku z czym linie pionowe mogą nie być wyrównane. Wyłączenie tego ustawienia może spowolnić drukowanie, ale poprawić jakość druku.

Windows

Usuń zaznaczenie opcji **Drukowanie dwukierunkowe** na karcie sterownika drukarki **Więcej opcji**.

Mac OS

Wybierz **Preferencje systemowe** z menu Apple > **Drukarki i skanery** (lub **Drukowanie i skanowanie, Drukarka i faks**), a następnie wybierz drukarkę. Kliknij pozycję **Opcje i materiały** > **Opcje** (lub **Sterownik**). Wybierz ustawienie **Wyłączone** dla opcji **Drukowanie dwukierunkowe**.



## Wydruk jest pustym arkuszem

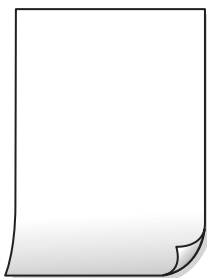

### ■ Dysze głowicy drukującej mogą być zatkane.

#### Rozwiązania

Przeprowadź test dysz, a następnie użyj funkcji Czyszczenie zaawansowane, jeśli dysze głowicy drukującej są zatkane.

- ➔ „Sprawdzanie i czyszczenie głowicy drukującej” na stronie 74
- ➔ „Uruchamianie funkcji Czyszczenie zaawansowane” na stronie 76

### ■ Wiele arkuszy papieru jest podawanych jednocześnie do drukarki.

#### Rozwiązania

Zapoznaj się z poniższymi, aby zapobiegać podawaniu wielu arkuszy papieru jednocześnie do drukarki.

- ➔ „Kilka arkuszy papieru jest podawanych jednocześnie” na stronie 94

## Papier jest poplamiony lub przetarty



Można uwzględnić następujące przyczyny.

### ■ Papier jest załadowany nieprawidłowo.

#### Rozwiązania

Kiedy pojawiają się poziome paski (prostopadłe do kierunku druku) lub na górze albo dole papieru rozmazuje się tusz, załaduj papier w odpowiednim kierunku lub dosuń prowadnice boczne do krawędzi papieru.

- ➔ „Ładowanie papieru do tylnego podajnika papieru” na stronie 27

## ■ Ścieżka papieru jest zabrudzona.

### Rozwiązania

Kiedy pojawiają się pionowe paski (równoległe do kierunku druku) lub na papierze rozmazuje się tusz, wyczyść ścieżkę papieru.

➔ „Czyszczenie ścieżki papieru z tuszu” na stronie 78

## ■ Papier jest zawinięty.

### Rozwiązania

Położ arkusze papieru na płaskiej powierzchni, aby sprawdzić, czy papier jest pozwijany. W takim przypadku wyprostuj go.

## ■ Głowica drukująca pociera o powierzchnię papieru.

### Rozwiązania

Podczas drukowania na grubym papierze głowica drukująca pozostaje blisko powierzchni drukowania, co może sprawić, że tusz na papierze się rozmaże. W takim przypadku ustaw opcję zmniejszania rozmazywania tuszu. Po włączeniu tej opcji jakość druku może się obniżyć lub drukowanie może potrwać dłużej.

Windows

Kliknij **Ustawienia zaawansowane** na karcie **Konserwacja** sterownika drukarki, a następnie wybierz **Papier o krótkim włóknie**.

## ■ Tył papieru został zadrukowany przed wyschnięciem już zadrukowanej strony.

### Rozwiązania

Wykonując ręczne drukowanie dwustronne, przed ponownym załadowaniem papieru upewnij się, że tusz całkowicie wyschnął.

## Wydrukowane zdjęcia są lepkie



## ■ Wydruk został wykonany na niewłaściwej stronie papieru fotograficznego.

### Rozwiązania

Sprawdź, czy drukowanie jest wykonywane po stronie przeznaczonej do druku. W przypadku drukowania po nieprawidłowej stronie papieru fotograficznego należy oczyścić ścieżkę papieru.

➔ „Czyszczenie ścieżki papieru z tuszu” na stronie 78

## Obrazy lub zdjęcia są drukowane w nieoczekiwanych kolorach



Można uwzględnić następujące przyczyny.

### ■ Dysze głowicy drukującej mogą być zatkane.

#### Rozwiązania

Przeprowadź test dysz w celu sprawdzenia, czy dysze głowicy drukującej są zatkane. Wykonaj test dysz, a następnie wyczyść głowicę drukującą, jeśli którakolwiek z dysz głowicy drukującej jest zatkana. Jeśli drukarka przez długi czas nie była używana, dysze głowicy drukującej mogą być zatkane, a krople tuszu mogą nie wychodzić.

### ■ Zastosowano korekcję kolorów.

#### Rozwiązania

Podczas drukowania za pośrednictwem sterownika drukarki z systemu Windows domyślnie stosowane jest ustawienie automatycznej korekty zdjęć Epson w zależności od typu papieru. Zmień to ustawienie.

Na karcie **Więcej opcji** wybierz pozycję **Niestandardowy** z listy **Korekta koloru**, a następnie kliknij przycisk **Zaawansowane**. Zmień ustawienie **Korekta sceny** w obszarze **Automat.** na dowolną inną opcję. Jeśli zmiana ustawienia nie da oczekiwanych rezultatów, użyj innej metody korekty kolorów niż **PhotoEnhance** w obszarze **Zarządzanie kolorami**.

➔ „Regulacja koloru druku” na stronie 52

## Nie można drukować bez marginesów



### ■ Nie włączono drukowania bez obramowania w ustawienia druku.

#### Rozwiązania

W ustawieniach drukowania wprowadź ustawienie drukowania bez obramowania. Jeśli wybrany zostanie typ papieru, który nie umożliwia drukowania bez obramowania, nie można wybrać opcji **Bez obramowania**. Wybierz typ papieru, który obsługuje drukowanie bez obramowania.

Windows

Wybierz ustawienie **Bez obramowania** na karcie sterownika drukarki **Główne**.

- Mac OS

Z listy **Rozmiar papieru** wybierz rozmiar papieru używanego do drukowania bez obramowania.

➔ „[Papier do druku bez obramowania](#)” na stronie 172

## Podczas drukowania bez obramowania obcinane są krawędzie obrazu



■ **Ponieważ obraz jest nieznacznie powiększony, obszar wystający jest obcinany.**

### Rozwiązania

Wybierz mniejsze powiększenie.

- Windows

Kliknij **Ustawienia** obok przycisku wyboru **Bez obramowania** na karcie sterownika drukarki **Główne**, a następnie zmień ustawienia.

- Mac OS

Zmień ustawienie **Rozszerzenie** z okna dialogowego drukowania menu **Ustawienia druku**.

## Pozycja, rozmiar lub marginesy wydruku są nieprawidłowe

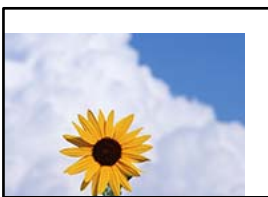

Można uwzględnić następujące przyczyny.

■ **Papier jest załadowany nieprawidłowo.**

### Rozwiązania

Włóż papier w odpowiednim kierunku, a następnie przesun prowadnicę boczną w kierunku brzegu papieru.

➔ „[Ładowanie papieru do tylnego podajnika papieru](#)” na stronie 27

■ **Rozmiar papieru jest ustawiony nieprawidłowo.**

### Rozwiązania

Wybierz właściwe ustawienie rozmiaru papieru.

**Ustawienie marginesu w aplikacji nie mieści się w obszarze przeznaczonym do drukowania.**

**Rozwiązania**

Dostosuj ustawienie marginesu w aplikacji, tak aby mieściło się w obszarze przeznaczonym do drukowania.

➔ „Obszar drukowania” na stronie 182

**Wydrukowane znaki są nieprawidłowe lub zniekształcone**

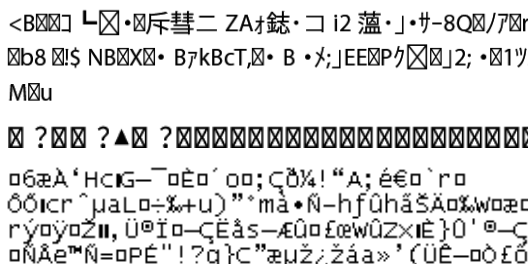

Można uwzględnić następujące przyczyny.

**Kabel USB nie jest podłączony prawidłowo.**

**Rozwiązania**

Podłącz drukarkę do komputera za pomocą przewodu USB.

**Dostępne jest zadanie oczekujące na wydrukowanie.**

**Rozwiązania**

Anuluj wszelkie wstrzymane zadania drukowania.

**Komputer został ręcznie przełączony w tryb Hibernacja lub Uśpienie w trakcie drukowania.**

**Rozwiązania**

Podczas drukowania nie włączaj ręcznie trybu **Hibernacja** ani **Uśpienie** w komputerze. Strony ze zniekształconym tekstem mogą być wydrukowane po ponownym uruchomieniu komputera.

**Używany jest sterownik drukarki przeznaczony do innej drukarki.**

**Rozwiązania**

Upewnij się, że sterownik drukarki jest przeznaczony do tej drukarki. Sprawdź nazwę drukarki na górze okna sterownika drukarki.

**Drukowany obraz jest odwrócony**



## W ustawieniach druku ustawiono odwracanie obrazu w poziomie.

### Rozwiązania

Wyczyść ustawienia obrazu lustrzanego w sterowniku drukarki lub w aplikacji.

- Windows

Usuń zaznaczenie opcji **Obraz lustrzany** na karcie **Więcej opcji** sterownika drukarki.

- Mac OS

Usuń zaznaczenie opcji **Obraz lustrzany** w menu **Ustawienia druku** okna dialogowego drukowania.

## Mozaikowe wzory na wydrukach



## Zostały wydrukowane obrazy lub zdjęcia o niskiej rozdzielczości.

### Rozwiązania

Drukując obrazy lub zdjęcia, korzystaj z danych o wysokiej rozdzielczości. Rozdzielczość obrazów na stronach internetowych jest często niska, mimo że wyglądają wystarczająco dobrze na wyświetlaczu, dlatego jakość wydruku może się obniżyć.

## Jakość kopii jest niska

### Brak kolorów, pasy lub nieoczekiwane kolory na kopiach



## Dysze głowicy drukującej mogą być zatkane.

### Rozwiązania



- Przeprowadź test dysz w celu sprawdzenia, czy dysze głowicy drukującej są zatkane. Wykonaj test dysz, a następnie wyczyść głowicę drukującą, jeśli którakolwiek z dysz głowicy drukującej jest zatkana. Jeśli drukarka przez długi czas nie była używana, dysze głowicy drukującej mogą być zatkane, a krople tuszu mogą nie wychodzić.
- Jeżeli zadanie wydruku zostało uruchomione przy poziomie tuszu za niskim, aby dokonać oceny pozostałej ilości, uzupełnij tusz w pojemnikach z tuszem do górnej linii, a następnie użyj narzędzia **Czyszczenie zaawansowane**, aby wymienić tusz wewnątrz rurek z tuszem. Po użyciu narzędzia przeprowadź kontrolę dysz, aby sprawdzić, czy jakość wydruków się poprawiła.



➔ „Sprawdzanie i czyszczenie głowicy drukującej” na stronie 74

➔ „Uruchamianie funkcji Czyszczenie zaawansowane” na stronie 76

## ■ Wykonana została kopia w trybie roboczym.

### Rozwiązania

Po równoczesnym naciśnięciu przycisków  i  lub , drukarka wykonuje kopiowanie w trybie roboczym.

Naciśnij samodzielnie przycisk  lub .

### Uwaga:

*W wersji oprogramowania dla użytkowników z Europy zachodniej tryb roboczy jest niedostępny.*

## Kolorowe prążki pojawiają się w odstępach około 2.5 cm



Można uwzględnić następujące przyczyny.

## ■ Ustawienie typu papieru jest niezgodne z załadowanym papierem.

### Rozwiązania

Wybierz odpowiednie ustawienie typu papieru dla typu papieru załadowanego w drukarce.

➔ „Lista rodzajów papieru” na stronie 26

## ■ Głowica drukująca jest niewyrównana.

### Rozwiązania

Wyrównaj głowicę drukującą.

#### Windows

Kliknij przycisk **Wyrównanie głowicy drukującej** na karcie sterownika drukarki **Konserwacja**.

#### Mac OS

Wybierz **Preferencje systemowe** z menu Apple > **Drukarki i skanery** (lub **Drukowanie i skanowanie, Drukarka i faks**), a następnie wybierz drukarkę. Kliknij pozycje **Opcje i materiały** > **Narzędzia** > **Otwórz narzędzie drukarki**, a następnie kliknij **Wyrównanie głowicy drukującej**.

## Rozmazane kopie, pionowe paski lub nieprawidłowe wyrównanie



enthalten alle  
Aufdruck. W  
5008 "Regel

Można uwzględnić następujące przyczyny.

### ■ Głowica drukująca jest niewyrównana.

#### Rozwiązania

Wyrównaj głowicę drukującą.

#### Windows

Kliknij przycisk **Wyrównanie głowicy drukującej** na karcie sterownika drukarki **Konserwacja**.

#### Mac OS

Wybierz **Preferencje systemowe** z menu Apple > **Drukarki i skanery** (lub **Drukowanie i skanowanie, Drukarka i faks**), a następnie wybierz drukarkę. Kliknij pozycję **Opcje i materiały** > **Narzędzia** > **Otwórz narzędzie drukarki**, a następnie kliknij **Wyrównanie głowicy drukującej**.

### ■ Ustawienie drukowania dwukierunkowego jest włączone.

#### Rozwiązania

Jeśli jakość wydruku nie poprawi się nawet po wyrównaniu głowicy drukującej, wyłącz ustawienie drukowania dwukierunkowego.

Podczas druku dwukierunkowego (lub o dużej szybkości) głowica drukująca drukuje, poruszając się w obu kierunkach, w związku z czym linie pionowe mogą nie być wyrównane. Wyłączenie tego ustawienia może spowolnić drukowanie, ale poprawić jakość druku.

#### Windows

Usuń zaznaczenie opcji **Drukowanie dwukierunkowe** na karcie sterownika drukarki **Więcej opcji**.

#### Mac OS

Wybierz **Preferencje systemowe** z menu Apple > **Drukarki i skanery** (lub **Drukowanie i skanowanie, Drukarka i faks**), a następnie wybierz drukarkę. Kliknij pozycję **Opcje i materiały** > **Opcje** (lub **Sterownik**). Wybierz ustawienie **Wyłączone** dla opcji **Drukowanie dwukierunkowe**.

## Wydruk jest pustym arkuszem

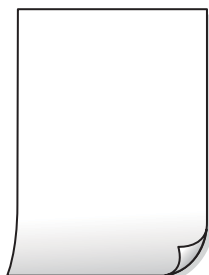



## ■ Dysze głowicy drukującej mogą być zatkane.

### Rozwiązania

Przeprowadź test dysz, a następnie użyj funkcji Czyszczenie zaawansowane, jeśli dysze głowicy drukującej są zatkane.

- ➔ „Sprawdzanie i czyszczenie głowicy drukującej” na stronie 74
- ➔ „Uruchamianie funkcji Czyszczenie zaawansowane” na stronie 76

## ■ Wiele arkuszy papieru jest podawanych jednocześnie do drukarki.

### Rozwiązania

Zapoznaj się z poniższymi, aby zapobiegać podawaniu wielu arkuszy papieru jednocześnie do drukarki.

- ➔ „Kilka arkuszy papieru jest podawanych jednocześnie” na stronie 94

## Papier jest poplamiony lub przetarty



Można uwzględnić następujące przyczyny.

## ■ Papier jest załadowany nieprawidłowo.

### Rozwiązania

Kiedy pojawiają się poziome paski (prostopadłe do kierunku druku) lub na górze albo dole papieru rozmazuje się tusz, załaduj papier w odpowiednim kierunku lub dosuń prowadnice boczne do krawędzi papieru.

- ➔ „Ładowanie papieru do tylnego podajnika papieru” na stronie 27

## ■ Ścieżka papieru jest zabrudzona.

### Rozwiązania

Kiedy pojawiają się pionowe paski (równoległe do kierunku druku) lub na papierze rozmazuje się tusz, wyczyść ścieżkę papieru.

- ➔ „Czyszczenie ścieżki papieru z tuszu” na stronie 78

## ■ Papier jest zawinięty.

### Rozwiązania

Połóż arkusze papieru na płaskiej powierzchni, aby sprawdzić, czy papier jest pozwijany. W takim przypadku wyprostuj go.

## Pozycja, rozmiar lub marginesy kopii są nieprawidłowe

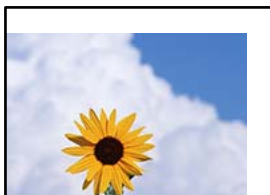

Można uwzględnić następujące przyczyny.

### ■ Papier jest załadowany nieprawidłowo.

#### Rozwiązania

Włóż papier w odpowiednim kierunku, a następnie przesunij prowadnicę boczną w kierunku brzegu papieru.

➔ „Ładowanie papieru do tylnego podajnika papieru” na stronie 27

### ■ Rozmiar papieru jest ustawiony nieprawidłowo.

#### Rozwiązania

Wybierz właściwe ustawienie rozmiaru papieru.

### ■ Oryginały są umieszczone nieprawidłowo.

#### Rozwiązania

- Upewnij się, że oryginał jest umieszczony prawidłowo w stosunku do znaczników wyrównania.
- Jeśli brakuje krawędzi zeskanowanego obrazu, odsuń nieznacznie oryginał od krawędzi szyby skanera. Nie można skanować obszaru w odległości około 1,5 mm (0,06 cala) od brzegu szyby skanera.

➔ „Umieszczanie oryginałów na Szyby skanera” na stronie 33

### ■ Na szybie skanera jest pył lub brud.

#### Rozwiązania

Umieszczając oryginał na szybie skanera, usuń wszelki kurz lub zabrudzenia przyczepione do oryginałów, a następnie oczyść szybę skanera. Jeżeli na szybie są plamy lub kurz, obszar kopiowania może objąć te zabrudzenia, co spowoduje niewłaściwą pozycję kopiowania lub pomniejszenie obrazu.

➔ „Czyszczenie Szyby skanera” na stronie 79

## Na skopiowanym obrazie pojawiają się nierówne kolory, rozmazania, kropki lub linie proste



Można uwzględnić następujące przyczyny.

■ **Ścieżka papieru jest zabrudzona.**

**Rozwiązania**

Aby wyczyścić ścieżkę papieru, załaduj i wysuń papier bez drukowania.

■ **Na szybie skanera jest pył lub brud z oryginałów.**

**Rozwiązania**

Usuń wszelki pył lub brud przyklejony do oryginałów, a następnie oczyść szybę skanera.

→ „Czyszczenie Szyby skanera” na stronie 79

■ **Oryginał został dociśnięty ze zbyt dużą siłą.**

**Rozwiązania**

W przypadku przyłożenia zbyt dużej siły druk może się rozmazać, mogą pojawić się smugi oraz plamy.

Nie dociskaj zbyt mocno oryginału ani pokrywy szyby skanera.

→ „Umieszczanie oryginałów na Szyby skanera” na stronie 33

**Na skopiowanym obrazie widoczna jest mora (pomarszczenie lub siatka)**

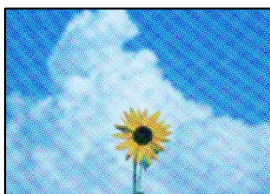

■ **Jeżeli oryginał jest dokumentem drukowanym, takim jak czasopismo lub katalog, pojawi się mora (wzór kropkowany).**

**Rozwiązania**

Umieść oryginał pod nieco innym kątem.

**Na skopiowanym obrazie widoczny jest obraz drugiej strony oryginału**



Można uwzględnić następujące przyczyny.

**Podczas skanowania cienkich oryginałów jednocześnie mogą być skanowane obrazy z drugiej strony.**

**Rozwiązania**

Umieść oryginał na szybie skanera, a następnie umieść na nim kawałek czarnego papieru.

➔ „Umieszczanie oryginałów na Szyby skanera” na stronie 33

## Problemy z zeskanowanym obrazem

**Nierówne kolory, brud, plamy i inne wady pojawiają się podczas skanowania z szyby skanera**



**Na szybie skanera jest pył lub brud z oryginałów.**

**Rozwiązania**

Usuń wszelki pył lub brud przyczepiony do oryginałów, a następnie oczyść szybę skanera.

➔ „Czyszczenie Szyby skanera” na stronie 79

**Oryginał został dociśnięty ze zbyt dużą siłą.**

**Rozwiązania**

W przypadku przyłożenia zbyt dużej siły druk może się rozmazać, mogą pojawić się smugi oraz plamy.

Nie dociskaj zbyt mocno oryginału ani pokrywy szyby skanera.

➔ „Umieszczanie oryginałów na Szyby skanera” na stronie 33

**W tle zeskanowanych obrazów widać przesunięcie**



**Podczas skanowania cienkich oryginałów jednocześnie mogą być skanowane obrazy z drugiej strony.**

**Rozwiązania**

Podczas skanowania z szyby skanera umieść czarny papier lub podkładkę na biurko nad oryginałem.

➔ „Umieszczanie oryginałów na Szyby skanera” na stronie 33

## Nie można skanować prawidłowego obszaru na szybie skanera

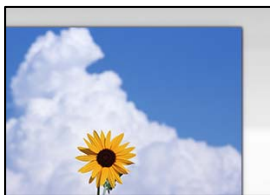

### ■ Oryginały są umieszczone nieprawidłowo.

#### Rozwiązania

- Upewnij się, że oryginał jest umieszczony prawidłowo w stosunku do znaczników wyrównania.
- Jeśli brakuje krawędzi zeskanowanego obrazu, odsuń nieznacznie oryginał od krawędzi szyby skanera. Nie można skanować obszaru w odległości około 1,5 mm (0,06 cala) od brzegu szyby skanera.

➔ „Umieszczanie oryginałów na Szyby skanera” na stronie 33

### ■ Na szybie skanera jest pył lub brud.

#### Rozwiązania

Usuń z szyby skanera i z pokrywy szyby skanera, wszystkie zanieczyszczenia i brud. Jeżeli wokół oryginału są zanieczyszczenia lub brud, zakres skanowania zwiększa się o takie miejsca.

➔ „Czyszczenie Szyby skanera” na stronie 79

### ■ Podczas skanowania wielu oryginałów przy użyciu aplikacji Epson ScanSmart nie ma wystarczającego odstępu między oryginałami.

#### Rozwiązania

Po umieszczeniu wielu oryginałów na szybie skanera należy zostawić między oryginałami odstęp przynajmniej 20 mm (0,8 cala).

## Nie można rozwiązać problemów z zeskanowanym obrazem

Sprawdź następujące, jeżeli żadne rozwiązania nie pomogły zlikwidować problemu, spróbuj odinstalować i ponownie zainstalować sterownik drukarki.

### ■ Wystąpiły problemy związane z ustawieniami oprogramowania do skanowania.

#### Rozwiązania

Użyj aplikacji Epson Scan 2 Utility, aby zainicjować ustawienia oprogramowania skanera.

#### Uwaga:

*Epson Scan 2 Utility jest aplikacją dostarczaną z oprogramowaniem skanera.*

1. Uruchom aplikację Epson Scan 2 Utility.

- Windows 10

Kliknij przycisk Start, a następnie wybierz pozycje EPSON > Epson Scan 2 Utility.

- Windows 8.1/Windows 8

Wpisz nazwę aplikacji w panelu wyszukiwania, po czym wybierz wyświetloną ikonę.

- Windows 7/Windows Vista/Windows XP

Kliknij przycisk Start, a następnie wybierz pozycje **Wszystkie programy** lub **Programy > EPSON > Epson Scan 2 > Epson Scan 2 Utility**.

- Mac OS

Wybierz pozycję **Idź > Aplikacje > Epson Software > Epson Scan 2 Utility**.

- Wybierz kartę **Inne**.
- Kliknij przycisk **Resetuj**.

Jeżeli zainicjowanie nie rozwiąże problemu, odinstaluj i ponownie zainstaluj oprogramowanie skanera.

➔ [„Osobne instalowanie lub odinstalowywanie aplikacji” na stronie 82](#)

---

## Nie można rozwiązać problemu

Jeśli nie udało się rozwiązać problemu mimo zastosowania wszystkich powyższych rozwiązań, należy skontaktować się z działem pomocy technicznej firmy Epson.

Jeżeli nie można rozwiązać problemów związanych z drukowaniem lub kopiowaniem, zapoznaj się z poniższymi informacjami powiązanymi.

### Powiązane informacje

➔ [„Nie można rozwiązać problemów związanych z drukowaniem lub kopiowaniem” na stronie 150](#)

## Nie można rozwiązać problemów związanych z drukowaniem lub kopiowaniem

Wypróbuj następujące rozwiązania problemów, zaczynając od góry, aż do rozwiązania problemu.

- Dopasuj typ papieru załadowanego do drukarki do ustawień typu papieru w sterowniku drukarki.
- Użyj ustawienia wyższej jakości w sterowniku drukarki.
- Aby sprawdzić rzeczywistą ilość pozostałego tuszu, wzrokowo sprawdź poziomy tuszu w zbiornikach drukarki. Uzupełnij tusz w zbiornikach, jeśli poziomy tuszu są poniżej dolnych linii.
- Wyrównaj głowicę drukującą.  
[„Wyrównywanie głowicy drukującej” na stronie 78](#)
- Przeprowadź test dysz w celu sprawdzenia, czy dysze głowicy drukującej są zatkane.  
Jeżeli na wzorze testu dysz brakuje pewnych segmentów, może to oznaczać, że dysze są zatkane. Powtórz czyszczenie głowicy i drukowanie wzoru testu dysz naprzemiennie 3 razy. Sprawdź, czy dysze zostały odetkane. Pamiętaj, że w trakcie czyszczenia głowicy drukującej zużywana jest pewna ilość tuszu.  
[„Sprawdzanie i czyszczenie głowicy drukującej” na stronie 74](#)
- Wyłącz drukarkę, poczekaj przynajmniej 12 godzin, a następnie sprawdź, czy dysze zostały odetkane.  
Jeżeli problemem jest zatkanie, zostawienie drukarki na pewien czas bez drukowania może spowodować jego rozwiązanie.  
Gdy drukarka jest wyłączona, można wykonać następujące czynności sprawdzające.

- ❑ Sprawdź, czy używane są oryginalne butelki z tuszem firmy Epson.  
Należy używać oryginalnych butelek z tuszem firmy Epson. Użycie nieoryginalnych butelek z tuszem może spowodować pogorszenie jakości wydruków.
- ❑ Upewnij się, że we wnętrzu drukarki nie ma żadnych kawałków papieru.  
Podczas wyciągania papieru nie dotykaj folii przezroczystej dłońmi ani papierem.
- ❑ Sprawdź papier.  
Sprawdź, czy papier jest zawinięty lub załadowany stroną do druku skierowaną do góry.  
[„Środki ostrożności dotyczące postępowania z papierem” na stronie 26](#)  
[„Dostępne papiery i pojemności” na stronie 170](#)  
[„Niedostępne rodzaje papieru” na stronie 172](#)
- ❑ Po wyłączeniu drukarki poczekaj przynajmniej 12 godzin. Jeżeli jakość druku nie ulegnie poprawie, wykonaj funkcję Czyszczenie zaawansowane.  
[„Uruchamianie funkcji Czyszczenie zaawansowane” na stronie 76](#)

Jeżeli powyższe rozwiązania nie pozwolą rozwiązać problemu, może być konieczne oddanie urządzenia do naprawy. Skontaktuj się z pomocą techniczną Epson.

#### **Powiązane informacje**

- ➔ [„Przed skontaktowaniem się z firmą Epson” na stronie 190](#)
- ➔ [„Kontakt z działem pomocy technicznej firmy Epson” na stronie 190](#)

---

# **Dodawanie lub wymienianie komputera lub urządzeń**

Nawiązywanie połączenia z drukarką połączoną z siecią. . . . .	153
Ponowna konfiguracja połączenia sieciowego. . . . .	154
Nawiązywanie bezpośredniego połączenia między urządzeniem inteligentnym a drukarką (Wi-Fi Direct). . . . .	159
Sprawdzanie stanu połączenia sieciowego. . . . .	160



## Nawiązywanie połączenia z drukarką połączoną z siecią

Jeżeli drukarka została już połączona z siecią, można połączyć komputer lub urządzenie inteligentne z drukarką przez sieć.

### Korzystanie z drukarki sieciowej z drugiego komputera

Zaleca się użycie instalatora do połączenia drukarki z komputerem. Instalatora można uruchomić, używając jednej z następujących metod.

Konfigurowanie za pomocą witryny

Przejdź do poniższej witryny, a następnie wprowadź nazwę modelu danego urządzenia. Przejdź do obszaru **Konfiguracja**, a następnie rozpocznij konfigurację.

<https://epson.sn>

Konfigurowanie za pomocą dysku oprogramowania (tylko modele dostarczone z dyskiem z oprogramowaniem i użytkownicy komputerów Windows z napędami dysków).

Włóż do komputera dysk z oprogramowaniem, a następnie postępuj zgodnie z instrukcjami wyświetlanymi na ekranie.

### Wybór drukarki

Postępuj zgodnie z instrukcjami wyświetlanymi na ekranie, aż zostanie wyświetlony następujący ekran, wybierz nazwę drukarki, z którą połączenie ma być nawiązane, a następnie kliknij przycisk **Dalej**.

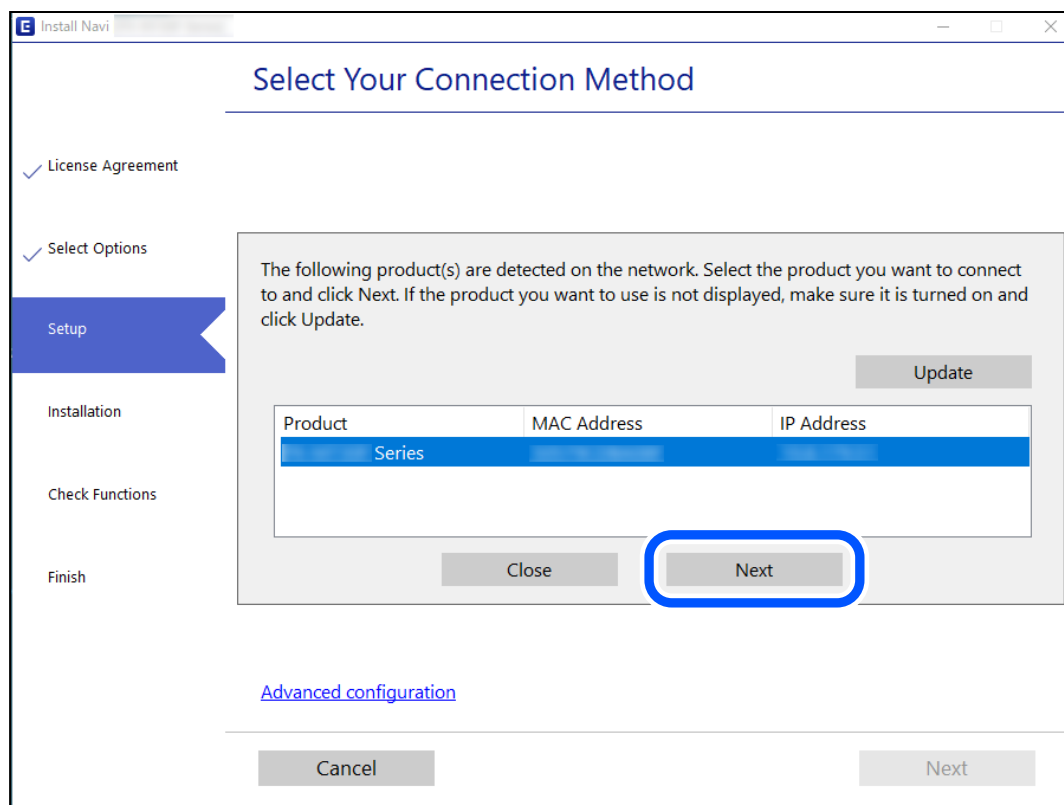

Postępuj zgodnie z instrukcjami wyświetlanymi na ekranie.

## Korzystanie z drukarki sieciowej z urządzenia inteligentnego

Możliwe jest połączenie urządzenia inteligentnego z drukarką przy użyciu jednej z następujących metod.

### Połączenie przez router bezprzewodowy

Podłącz urządzenie inteligentne do tej samej sieci Wi-Fi (SSID) co drukarka.

Więcej informacji można znaleźć w następującym rozdziale.

„Konfigurowanie ustawień połączenia z urządzeniem inteligentnym” na stronie 154

### Połączenie przez Wi-Fi Direct

Podłącz urządzenie inteligentne do drukarki bezpośrednio z pominięciem routera bezprzewodowego.

Więcej informacji można znaleźć w następującym rozdziale.

„Nawiązywanie bezpośredniego połączenia między urządzeniem inteligentnym a drukarką (Wi-Fi Direct)” na stronie 159

---

## Ponowna konfiguracja połączenia sieciowego

W tym rozdziale opisano konfigurowanie ustawień połączenia sieciowego i zmianę metody połączenia w przypadku zmiany routera bezprzewodowego lub komputera.

### Podczas zmiany routera bezprzewodowego

Podczas zmiany routera bezprzewodowego skonfiguruj ustawienia połączenia między komputerem lub urządzeniem inteligentnym a drukarką.

Ustawienia te trzeba zmienić w przypadku zmiany usługodawcy internetowego i tym podobne.

### Konfigurowanie ustawień połączenia z komputerem

Zaleca się użycie instalatora do połączenia drukarki z komputerem. Instalatora można uruchomić, używając jednej z następujących metod.

- Konfigurowanie za pomocą witryny

Przejdź do poniższej witryny, a następnie wprowadź nazwę modelu danego urządzenia. Przejdź do obszaru **Konfiguracja**, a następnie rozpocznij konfigurację.

<https://epson.sn>

- Konfigurowanie za pomocą dysku oprogramowania (tylko modele dostarczone z dyskiem z oprogramowaniem i użytkownicy komputerów Windows z napędami dysków).

Włóż do komputera dysk z oprogramowaniem, a następnie postępuj zgodnie z instrukcjami wyświetlanymi na ekranie.

### Konfigurowanie ustawień połączenia z urządzeniem inteligentnym

Drukarki można używać na urządzeniach inteligentnych po połączeniu drukarki z tą samą siecią Wi-Fi (SSID), z którą połączone jest urządzenie inteligentne. Aby używać drukarki z urządzenia inteligentnego, w witrynie

skonfiguruj następujące ustawienia. Uzyskaj dostęp do witryny z urządzenia inteligentnego, które ma być połączone z drukarką.

<http://epson.sn> > Konfiguracja

## Podczas zmiany komputera

Podczas zmiany komputera skonfiguruj ustawienia połączenia między komputerem a drukarką.

## Konfigurowanie ustawień połączenia z komputerem

Zaleca się użycie instalatora do połączenia drukarki z komputerem. Instalatora można uruchomić, używając jednej z następujących metod.

### Konfigurowanie za pomocą witryny

Przejdź do poniższej witryny, a następnie wprowadź nazwę modelu danego urządzenia. Przejdź do obszaru **Konfiguracja**, a następnie rozpocznij konfigurację.

<https://epson.sn>

### Konfigurowanie za pomocą dysku oprogramowania (tylko modele dostarczone z dyskiem z oprogramowaniem i użytkownicy komputerów Windows z napędami dysków).

Włóż do komputera dysk z oprogramowaniem, a następnie postępuj zgodnie z instrukcjami wyświetlanymi na ekranie.

Postępuj zgodnie z instrukcjami wyświetlanymi na ekranie.

## Zmiana metody połączenia z komputerem

W tym rozdziale opisano zmianę metody połączenia, gdy komputer i drukarka są już połączone.

## Zmiana połączenia USB na połączenie sieciowe

Za pomocą instalatora można zmienić na inną metodę połączenia.

### Konfigurowanie za pomocą witryny

Przejdź do poniższej witryny, a następnie wprowadź nazwę modelu danego urządzenia. Przejdź do obszaru **Konfiguracja**, a następnie rozpocznij konfigurację.

<https://epson.sn>

### Konfigurowanie za pomocą dysku oprogramowania (tylko modele dostarczone z dyskiem z oprogramowaniem i użytkownicy komputerów Windows z napędami dysków).

Włóż do komputera dysk z oprogramowaniem, a następnie postępuj zgodnie z instrukcjami wyświetlanymi na ekranie.

## Zmiana metod połączenia

Postępuj zgodnie z instrukcjami wyświetlanymi na ekranie, aż zostanie wyświetlony następujący ekran.

Wybierz żądane połączenie sieciowe, **Podłącz przez sieć bezprzewodową (Wi-Fi)** lub **Połącz przez przewodową sieć LAN (Ethernet)**, a następnie kliknij przycisk **Dalej**.

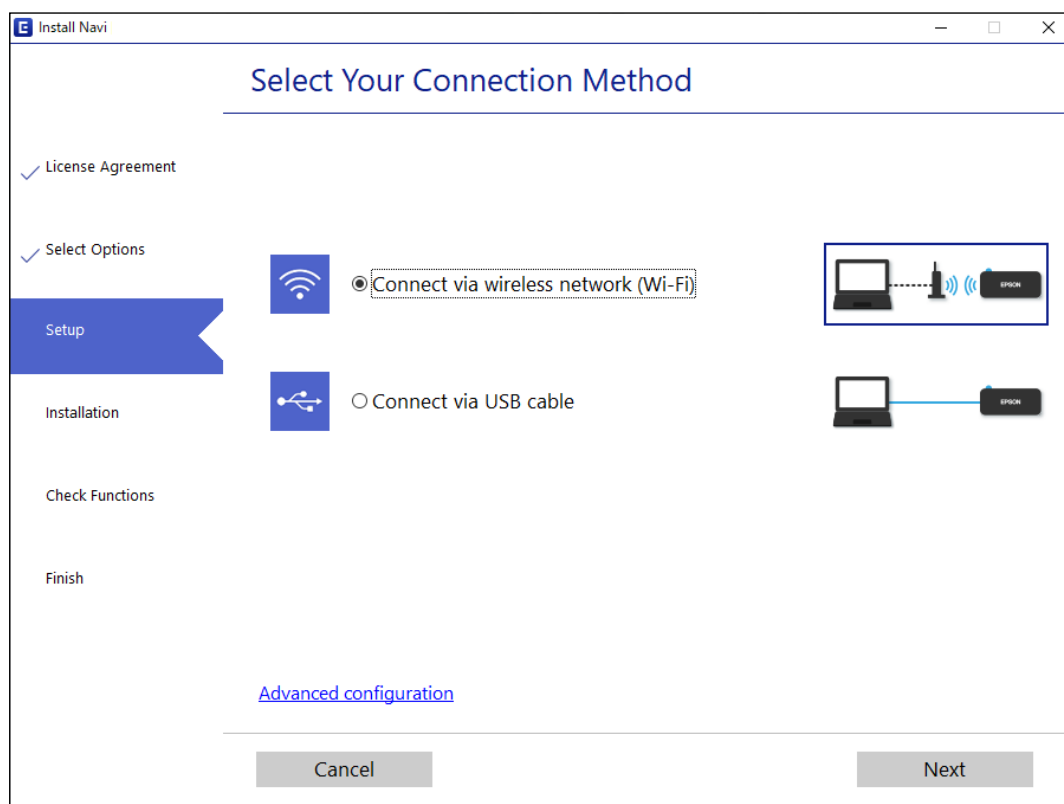

**Uwaga:**

Wyświetlana metoda połączenia różni się w zależności od modelu.

Postępuj zgodnie z instrukcjami wyświetlanymi na ekranie.

## Wprowadzanie ustawień Wi-Fi z poziomu panelu sterowania

Możliwe jest konfigurowanie ustawień sieciowych z poziomu panelu sterowania drukarki na kilka sposobów. Wybierz metodę połączenia dopasowaną do środowiska i warunków, w których urządzenie będzie używane.

Jeśli router bezprzewodowy obsługuje funkcję WPS, można skonfigurować ustawienia, naciskając odpowiedni przycisk.

Po połączeniu drukarki z siecią nawiąż połączenie z drukarką z poziomu urządzenia, które ma być używane (komputer, urządzenie inteligentne, tablet itd.).

### Powiązane informacje

- ➔ „Konfigurowanie ustawień sieci Wi-Fi przy użyciu przycisku” na stronie 156
- ➔ „Konfigurowanie ustawień sieci Wi-Fi przy użyciu kodu PIN (WPS)” na stronie 158

## Konfigurowanie ustawień sieci Wi-Fi przy użyciu przycisku

Sieć Wi-Fi można automatycznie skonfigurować, naciskając przycisk na routerze bezprzewodowym. Jeśli spełnione są następujące warunki, można dokonać konfiguracji przy użyciu tej metody.

- Ruter bezprzewodowy jest kompatybilny z WPS (Wi-Fi Protected Setup).
- Obecne połączenie Wi-Fi zostało ustanowione przez naciśnięcie przycisku na routerze bezprzewodowym.



**Uwaga:**

Jeśli nie możesz znaleźć przycisku lub dokonujesz konfiguracji za pomocą oprogramowania, przejrzyj dokumentację dostarczoną wraz z routerem bezprzewodowym.

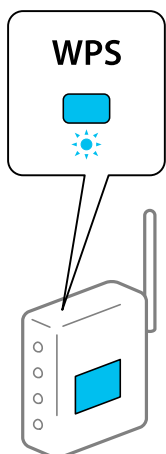
1. Przytrzymaj przycisk [WPS] na routerze bezprzewodowym do momentu, aż nie zacznie migać kontrolka bezpieczeństwa.





Jeśli nie wiesz, gdzie jest przycisk [WPS], lub na routerze bezprzewodowym nie ma żadnych przycisków, zapoznaj się z dokumentacją dostarczoną wraz z routerem.

2. Przytrzymaj przycisk Wi-Fi drukarki przez co najmniej pięć sekund, aż kontrolka  i kontrolka  zaczną migać naprzemiennie.

Rozpocznie się konfiguracja połączenia. Po nawiązaniu połączenia kontrolka  zacznie świecić.



**Uwaga:**

Jeśli kontrolki  i  migają jednocześnie, oznacza to, że wystąpił błąd połączenia drukarki. Po skasowaniu błędu drukarki przez naciśnięcie przycisku Wi-Fi na drukarce uruchom ponownie ruter bezprzewodowy, umieść go w pobliżu drukarki i spróbuj ponownie. Jeśli nadal nie uda się nawiązać połączenia, wydrukuj raport połączenia sieciowego oraz sprawdź rozwiązanie.







### Powiązane informacje

➔ [„Sprawdzanie stanu połączenia sieciowego” na stronie 160](#)

➔ „Drukowanie raportu połączenia sieciowego” na stronie 161

## Konfigurowanie ustawień sieci Wi-Fi przy użyciu kodu PIN (WPS)



Można połączyć się z routerem bezprzewodowym za pomocą kodu PIN, który jest wydrukowany na karcie statusu sieci. Metody tej można używać do konfiguracji, jeśli router bezprzewodowy obsługuje funkcję WPS (Wi-Fi Protected Setup). Aby wprowadzić kod PIN na routerze bezprzewodowym, użyj komputera.

1. Załaduj papier.
2. Przytrzymaj przycisk  przez co najmniej siedem sekund.  
Zostanie wydrukowany arkusz stanu sieci.
3. Przytrzymując przycisk Wi-Fi, naciśnij przycisk , aż kontrolki  i  zaczną migać naprzemiennie.
4. Za pomocą komputera w ciągu dwóch minut wprowadź do routera bezprzewodowego kod PIN (ośmiocyfrowy numer) wydrukowany na arkuszu stanu sieci w kolumnie [WPS-PIN Code].

Po nawiązaniu połączenia kontrolka  zacznie świecić.



### Uwaga:

- Należy zapoznać się z dokumentacją dostarczoną wraz z routerem bezprzewodowym, aby uzyskać dalsze informacje na temat wprowadzania kodu PIN.
- Jeśli kontrolki  i  migają jednocześnie, oznacza to, że wystąpił błąd połączenia drukarki. Po skasowaniu błędu drukarki przez naciśnięcie przycisku Wi-Fi na drukarce uruchom ponownie ruter bezprzewodowy, umieść go w pobliżu drukarki i spróbuj ponownie. Jeśli nadal nie uda się nawiązać połączenia, wydrukuj raport połączenia sieciowego oraz sprawdź rozwiązanie.



### Powiązane informacje

- ➔ „Drukowanie arkusza stanu sieci” na stronie 167
- ➔ „Sprawdzanie stanu połączenia sieciowego” na stronie 160
- ➔ „Drukowanie raportu połączenia sieciowego” na stronie 161

## Nawiązywanie bezpośredniego połączenia między urządzeniem inteligentnym a drukarką (Wi-Fi Direct)

Funkcja Wi-Fi Direct (Zwykle AP) pozwala połączyć urządzenie inteligentne bezpośrednio z drukarką z pominięciem routera bezprzewodowego i drukowanie z urządzenia inteligentnego.

### Informacje o funkcji Wi-Fi Direct

Z tej metody połączenia należy korzystać, gdy sieć domowa lub biurowa nie jest bezprzewodowa (Wi-Fi) albo gdy chcesz połączyć drukarkę bezpośrednio z komputerem lub urządzeniem inteligentnym. W tym trybie drukarka pełni rolę routera bezprzewodowego i można podłączyć do niej urządzenia bez konieczności użycia standardowego routera bezprzewodowego. Jednakże urządzenia bezpośrednio połączone z drukarką nie mogą komunikować się ze sobą przez drukarkę.

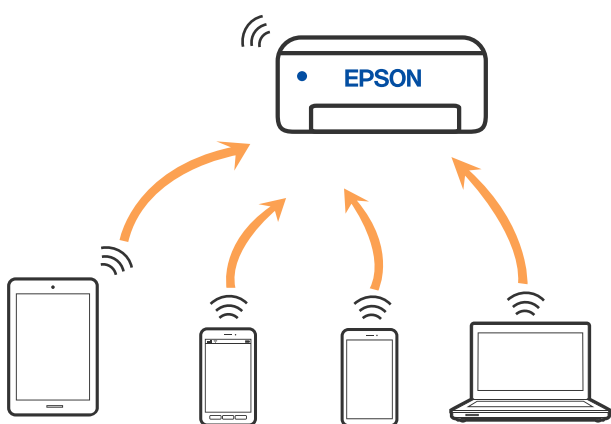

Drukarka może być połączona przez Wi-Fi i jednocześnie w trybie Wi-Fi Direct (Zwykle AP). Jednakże jeśli rozpoczniesz nawiązywanie połączenia sieciowego w trybie Wi-Fi Direct (Zwykle AP), gdy drukarka jest połączona przez Wi-Fi, połączenie przez Wi-Fi zostanie tymczasowo zakończone.

### Łączenie z urządzeniami z użyciem Wi-Fi Direct

Ta metoda umożliwia połączenie drukarki bezpośrednio z urządzeniami bez routera bezprzewodowego. Funkcję routera bezprzewodowego pełni drukarka.

1. Przytrzymując przycisk Wi-Fi, naciśnij przycisk , aż kontrolki  i  zaczną migać naprzemiennie. Poczekaj na zakończenie procesu.

Po nawiązaniu połączenia kontrolka  zacznie świecić.



**Uwaga:**

Raz włączone Wi-Fi Direct zostaje włączone do momentu przywrócenia domyślnych ustawień sieci.

2. Załaduj papier.
3. Przytrzymaj przycisk  przez co najmniej siedem sekund.  
Zostanie wydrukowany arkusz stanu sieci. Na tym arkuszu można sprawdzić identyfikator i hasło połączenia Wi-Fi Direct (Simple AP).
4. Na ekranie połączenia sieciowego komputera lub ekranie Wi-Fi urządzenia inteligentnego wybierz ten sam identyfikator SSID, co widoczny na arkuszu stanu sieci, aby nawiązać połączenie.



```
<Wi-Fi Direct>
Wi-Fi Direct Mode           On
Communication Mode         Simple AP
Operation Mode              IEEE802.11g/n
Communication Speed         Auto
SSID                        DIRECT-17304085
Password                    88888878
Channel                     11
Security Level              WPA2-PSK(AES)
Link Status                 Unknown
Connected Devices          2(Max 4)
Client MAC List             9C:5C:F9:38:C3:74
                             20:02:AF:C1:92:6B
```

5. Wprowadź hasło wydrukowane na arkuszu stanu sieci na komputerze lub urządzeniu inteligentnym.  
Stan połączenia Wi-Fi Direct można sprawdzić na arkuszu stanu sieci.

**Uwaga:**

*Nawiązywanie połączenia z poziomu urządzenia inteligentnego za pomocą połączenia Wi-Fi Direct (system Android)*

*W przypadku korzystania z urządzenia z systemem Android i połączenia z drukarką za pomocą funkcji Wi-Fi Direct na*

*panelu drukarki migają jednocześnie kontrolki  i .*

*Naciśnij przycisk Wi-Fi, aby zezwolić na żądanie nawiązania połączenia.*

*Naciśnij przycisk , aby odrzucić żądanie nawiązania połączenia.*

**Powiązane informacje**

- ➔ „Drukowanie arkusza stanu sieci” na stronie 167
- ➔ „Sprawdzanie stanu połączenia sieciowego” na stronie 160

---

## Sprawdzanie stanu połączenia sieciowego

Stan połączenia sieciowego można sprawdzić w następujący sposób.

**Powiązane informacje**

- ➔ „Sprawdzanie statusu sieci przy pomocy lampki sieci” na stronie 161
- ➔ „Drukowanie raportu połączenia sieciowego” na stronie 161



## Sprawdzanie statusu sieci przy pomocy lampki sieci

Status połączenia sieci można sprawdzić przy pomocy lampki sieci na panelu kontrolnym drukarki.

### Powiązane informacje

➔ „Sprawdzenie kontrolek i stanu drukarki” na stronie 22

## Drukowanie raportu połączenia sieciowego

Można wydrukować raport połączenia sieciowego, aby sprawdzić stan połączenia między drukarką a ruterem bezprzewodowym.

1. Włóż papier.

2. Naciśnij przycisk .

Zostanie wydrukowany raport połączenia sieciowego.

## Komunikaty i rozwiązania w raporcie połączenia sieciowego

Sprawdź komunikaty i kody błędów w raporcie połączenia sieciowego, a następnie zastosuj się do zaproponowanych rozwiązań.

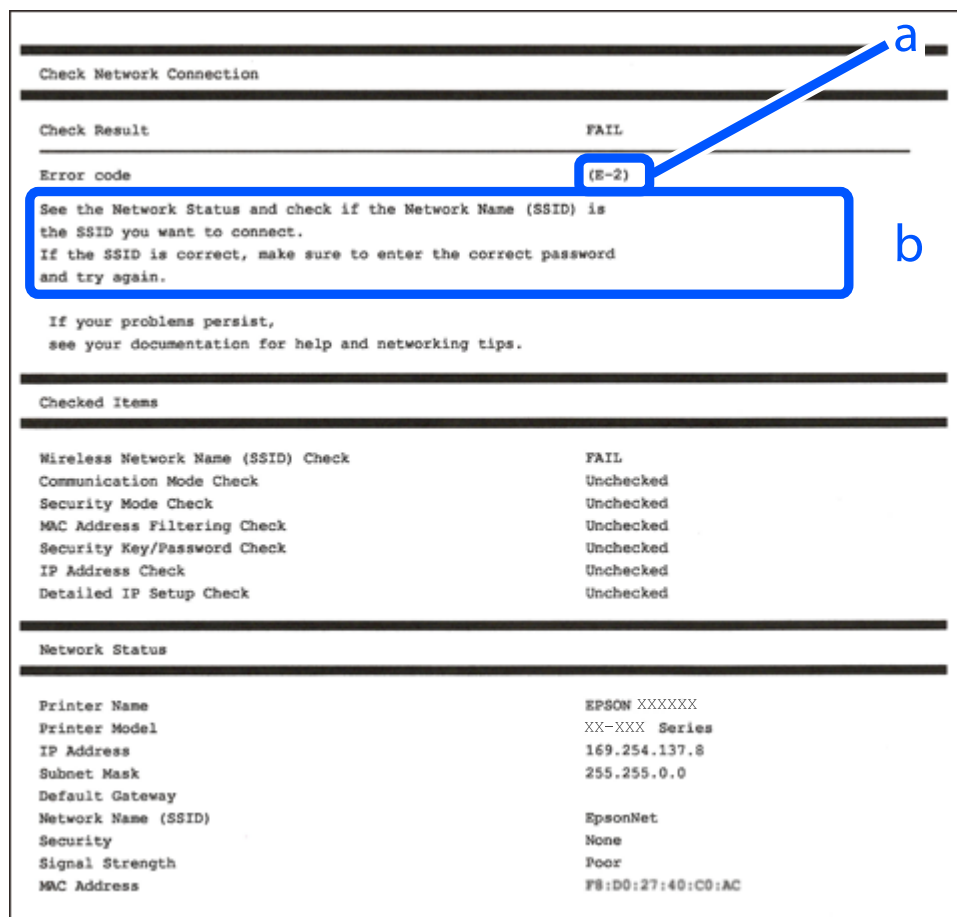

Check Network Connection	
Check Result	FAIL
Error code	(E-2)
<p>See the Network Status and check if the Network Name (SSID) is the SSID you want to connect. If the SSID is correct, make sure to enter the correct password and try again.</p> <p>If your problems persist, see your documentation for help and networking tips.</p>	
Checked Items	
Wireless Network Name (SSID) Check	FAIL
Communication Mode Check	Unchecked
Security Mode Check	Unchecked
MAC Address Filtering Check	Unchecked
Security Key/Password Check	Unchecked
IP Address Check	Unchecked
Detailed IP Setup Check	Unchecked
Network Status	
Printer Name	EPSON XXXXXX
Printer Model	XX-XXX Series
IP Address	169.254.137.8
Subnet Mask	255.255.0.0
Default Gateway	
Network Name (SSID)	EpsonNet
Security	None
Signal Strength	Poor
MAC Address	F8:D0:27:40:C0:AC

- a. Kod błędu
- b. Komunikaty dotyczące środowiska sieciowego

### **Powiązane informacje**

- ➔ „E-1” na stronie 162
- ➔ „E-2, E-3, E-7” na stronie 162
- ➔ „E-5” na stronie 163
- ➔ „E-6” na stronie 163
- ➔ „E-8” na stronie 164
- ➔ „E-9” na stronie 164
- ➔ „E-10” na stronie 164
- ➔ „E-11” na stronie 165
- ➔ „E-12” na stronie 165
- ➔ „E-13” na stronie 166
- ➔ „Komunikat dotyczący środowiska sieciowego” na stronie 166

## **E-1**

### **Rozwiązania:**

- Upewnij się, że koncentrator lub inne urządzenia sieciowe są włączone.
- Jeśli chcesz podłączyć drukarkę za pośrednictwem Wi-Fi, ponownie wprowadź dla niej stosowne ustawienia, ponieważ połączenie bezprzewodowe jest wyłączone.

## **E-2, E-3, E-7**

### **Rozwiązania:**

- Upewnij się, że router bezprzewodowy jest włączony.
- Sprawdź, czy komputer lub urządzenie są prawidłowo połączone z routerem bezprzewodowym.
- Wyłącz router bezprzewodowy. Zaczekaj około 10 sekund, a następnie włącz go.
- Umieść drukarkę bliżej routera bezprzewodowego i usuń wszelkie przeszkody pomiędzy nimi.
- Jeśli SSID został wprowadzony ręcznie, sprawdź, czy jest prawidłowy. Sprawdź SSID w części **Stan sieci** raportu połączenia sieciowego.
- Jeśli router bezprzewodowy ma wiele SSID, wybierz wyświetlany SSID. Gdy identyfikatory SSID wykorzystują niezgodną częstotliwość, drukarka nie wyświetli ich.
- Jeśli do nawiązania połączenia sieciowego używany jest przycisk naciskowy, upewnij się, że router bezprzewodowy obsługuje WPS. Nie można używać ustawień przycisku naciskowego, jeśli router bezprzewodowy nie obsługuje WPS.
- Upewnij się, że SSID wykorzystuje tylko znaki ASCII (znaki i symbole alfanumeryczne). Ta drukarka nie może wyświetlać SSID, który zawiera znaki inne niż ASCII.

- Przed połączeniem z routerem bezprzewodowym, należy się upewnić, że jest znane SSID i hasło. Jeśli router bezprzewodowy jest używany z ustawieniami domyślnymi, SSID i hasło znajdują się na etykiecie routera bezprzewodowego. Jeżeli SSID i hasło nie są znane, należy się skontaktować z osobą, która skonfigurowała router bezprzewodowy lub sprawdzić dokumentację dostarczoną z routerem bezprzewodowym.
- Podczas łączenia z SSID wygenerowanym z zastosowaniem powiązania urządzenia typu smart (tethering), należy sprawdzić SSID i hasło w dokumentacji dostarczonej z urządzeniem typu smart.
- Jeśli połączenie Wi-Fi zostało nagle rozłączone, należy sprawdzić podane poniżej warunki. Jeśli jeden z podanych warunków ma zastosowanie, należy zresetować ustawienia sieci, pobierając i uruchamiając oprogramowanie z następującej strony internetowej.  
<http://epson.sn> > **Konfiguracja**
  - Inne urządzenie typu smart zostało dodane do sieci z użyciem konfiguracji przyciskiem naciskowym.
  - Sieć Wi-Fi została skonfigurowana z użyciem dowolnej metody innej niż konfiguracja przyciskiem.

### Powiązane informacje

- ➔ „Konfigurowanie ustawień połączenia z komputerem” na stronie 155
- ➔ „Wprowadzanie ustawień Wi-Fi z poziomu panelu sterowania” na stronie 156

## E-5

### Rozwiązania:

Upewnij się, że typ zabezpieczeń routera bezprzewodowego jest ustawiony na jeden z poniższych typów. Jeśli nie, zmień typ zabezpieczeń routera bezprzewodowego, a następnie zresetuj ustawienia sieciowe drukarki.

- WEP-64 bit (40-bitowy)
- WEP-128 bit (104-bitowy)
- WPA PSK (TKIP/AES)\*
- WPA2 PSK (TKIP/AES)\*
- WPA (TKIP/AES)
- WPA2 (TKIP/AES)
- WPA3-SAE (AES)

\* Szyfrowanie WPA PSK jest znane również jako WPA Personal. Szyfrowanie WPA2 PSK, jest znane również jako WPA2 Personal.

## E-6

### Rozwiązania:

- Sprawdź, czy jest wyłączone filtrowanie adresów MAC. Jeśli jest włączone, zarejestruj adres MAC drukarki, aby nie był filtrowany. W celu uzyskania szczegółów sprawdź dokumentację dostarczoną z routerem bezprzewodowym. Adres MAC drukarki można sprawdzić w części **Stan sieci** raportu połączenia sieciowego.
- Jeśli router bezprzewodowy wykorzystuje udostępniane uwierzytelnianie z zabezpieczeniem WEP, należy się upewnić, że klucz uwierzytelniania i indeks są prawidłowe.

- Jeśli liczba możliwych do połączenia urządzeń w routerze bezprzewodowym jest mniejsza od liczby urządzeń sieciowych do połączenia, wykonaj ustawienia routera bezprzewodowego w celu zwiększenia liczby urządzeń, które można połączyć. W celu uzyskania informacji o wykonywaniu ustawień, sprawdź dokumentację dostarczoną z routerem bezprzewodowym.

#### **Powiązane informacje**

➔ „Konfigurowanie ustawień połączenia z komputerem” na stronie 155

## **E-8**

#### **Rozwiązania:**

- Włącz serwer DHCP na routerze bezprzewodowym, gdy opcja drukarki Obtain IP Address jest ustawiona na Auto.
- Jeśli opcja drukarki Obtain IP Address jest ustawiona na Manual, ten komunikat oznacza, że wprowadzony ręcznie adres IP jest spoza zakresu (na przykład: 0.0.0.0). Wprowadź prawidłowy adres IP na panelu sterowania drukarki.

#### **Powiązane informacje**

➔ „Drukowanie arkusza stanu sieci” na stronie 167

## **E-9**

#### **Rozwiązania:**

Sprawdź następujące elementy.

- Czy urządzenia są włączone.
- Dostęp do Internetu oraz do innych komputerów lub urządzeń sieciowych w tej samej sieci można uzyskać z urządzeń, które mają zostać połączone z drukarką.

Jeśli po potwierdzeniu powyższych elementów, nadal nie można połączyć się z drukarką i urządzeniami sieciowymi, wyłącz router bezprzewodowy. Zaczekaj około 10 sekund, a następnie włącz go. Następnie zresetuj ustawienia sieci, pobierając i uruchamiając oprogramowanie z następującej strony internetowej.

<http://epson.sn> > Konfiguracja

#### **Powiązane informacje**

➔ „Konfigurowanie ustawień połączenia z komputerem” na stronie 155

## **E-10**

#### **Rozwiązania:**

Zastosuj się do poniższych rozwiązań.

- Inne urządzenia w sieci są włączone.
- Adresy sieciowe (adres IP, maska podsieci oraz brama domyślna) są prawidłowe, jeśli opcję Obtain IP Address ustawiono na Manual.

Jeśli są one nieprawidłowe, zresetuj adres sieciowy. Adres IP, maskę podsieci i bramę domyślną można sprawdzić w części **Stan sieci** na raporcie połączenia sieciowego.

Jeśli opcja DHCP jest włączona, ustaw opcję drukarki Obtain IP Address na Auto. Aby ręcznie ustawić adres IP, sprawdź adres IP drukarki w części **Stan sieci** na raporcie połączenia sieciowego, a następnie na ekranie ustawień sieci wybierz pozycję Manual. Ustaw maskę podsieci na [255.255.255.0].

Jeśli nadal nie można się połączyć z drukarką i urządzeniami sieciowymi, wyłącz router bezprzewodowy. Odczekaj około 10 sekund, a następnie włącz go ponownie.

### Powiązane informacje

➔ „Drukowanie arkusza stanu sieci” na stronie 167

## E-11

### Rozwiązania:

Sprawdź następujące elementy.

- Czy po ustawieniu TCP/IP drukarki na Ręcznie, domyślny adres bramy jest prawidłowy.
- Czy jest włączone urządzenie ustawione jako domyślna brama.

Ustaw prawidłowy domyślny adres bramy. Adres domyślnej bramy można sprawdzić w części **Stan sieci** raportu połączenia sieciowego.

### Powiązane informacje

➔ „Drukowanie arkusza stanu sieci” na stronie 167

## E-12

### Rozwiązania:

Sprawdź następujące elementy.

- Czy są włączone inne urządzenia w sieci.
- Czy po ręcznym wprowadzeniu adresy sieciowe (adres IP, maska podsieci i domyślna brama) są prawidłowe.
- Czy adresy sieciowe dla innych urządzeń (maska podsieci i domyślna brama) są takie same.
- Czy nie ma konfliktu adresu IP z innymi urządzeniami.

Jeśli po potwierdzeniu powyższych elementów, nadal nie można połączyć się z drukarką i urządzeniami sieciowymi, wypróbuj następujące rozwiązanie.

- Wyłącz router bezprzewodowy. Zaczekaj około 10 sekund, a następnie włącz go.
- Ponownie wykonaj ustawienia sieci z użyciem programu instalacyjnego. Można go uruchomić z następującej strony internetowej.

<http://epson.sn> > **Konfiguracja**

- W routerze bezprzewodowym, który wykorzystuje typ zabezpieczenia WEP, można zarejestrować kilka haseł. Jeśli zarejestrowanych zostało kilka haseł, sprawdź, czy w drukarce zostało ustawione pierwsze zarejestrowane hasło.

**Powiązane informacje**

- ➔ „Drukowanie arkusza stanu sieci” na stronie 167
- ➔ „Konfigurowanie ustawień połączenia z komputerem” na stronie 155

**E-13**

**Rozwiązania:**

Sprawdź następujące elementy.

- Czy są włączone inne urządzenia sieciowe, takie jak router bezprzewodowy, koncentrator i router.
- Czy nie została wykonana ręcznie konfiguracja TCP/IP dla urządzeń sieciowych. (Jeśli konfiguracja TCP/IP drukarki została ustawiona automatycznie, a konfiguracja TCP/IP dla innych urządzeń jest wykonywana ręcznie, sieć drukarki może się różnić od sieci innych urządzeń.)

Jeśli po sprawdzeniu powyższych elementów połączenie nadal nie działa, wypróbuj następujące rozwiązania.

- Wyłącz router bezprzewodowy. Zaczekaj około 10 sekund, a następnie włącz go.
- Zdefiniuj ustawienia sieciowe w komputerze znajdującym się w tej samej sieci co drukarka, używając oprogramowania instalatora. Można go uruchomić z następującej strony internetowej.  
<http://epson.sn> > **Konfiguracja**
- W routerze bezprzewodowym, który wykorzystuje typ zabezpieczenia WEP, można zarejestrować kilka haseł. Jeśli zarejestrowanych zostało kilka haseł, sprawdź, czy w drukarce zostało ustawione pierwsze zarejestrowane hasło.

**Powiązane informacje**

- ➔ „Drukowanie arkusza stanu sieci” na stronie 167
- ➔ „Konfigurowanie ustawień połączenia z komputerem” na stronie 155

**Komunikat dotyczący środowiska sieciowego**

Komunikat	Rozwiązanie
Otoczenie Wi-Fi wymaga poprawy. Wyłącz i włącz router bezprzewodowy. Jeśli połączenie nie poprawi się, sprawdź dokumentację routera bezprzewodowego.	Po przeniesieniu drukarki bliżej rutera bezprzewodowego i wyeliminowaniu przeszkód między nimi wyłącz ruter bezprzewodowy. Odczekaj około 10 sekund, a następnie włącz go ponownie. Jeśli nadal nie można nawiązać połączenia, zapoznaj się z dokumentacją dostarczoną wraz z routerem bezprzewodowym.
*Nie można podłączyć więcej urządzeń. Aby dodać inne, odłącz jedno z podłączonych urządzeń.	Komputer i urządzenia inteligentne, które można podłączyć równocześnie, są w pełni podłączane przez Wi-Fi Direct (Zwykłe AP). Aby połączyć inny komputer lub inne urządzenie inteligentne, odłącz najpierw jedno podłączone urządzenie lub podłącz je do innej sieci.  Możesz potwierdzić liczbę urządzeń bezprzewodowych, które można połączyć jednocześnie, oraz liczbę połączonych urządzeń poprzez sprawdzenie arkusza stanu sieci.

## Drukowanie arkusza stanu sieci

Możesz sprawdzić szczegółowe informacje o sieci poprzez wydrukowanie ich np. maksymalną liczbę możliwych do podłączenia urządzeń Wi-Fi Direct (Simple AP).

1. Załaduj papier.
2. Na panelu sterowania drukarki przytrzymaj przycisk  przez co najmniej 7 sekund.  
Zostanie wydrukowany arkusz stanu sieci.

## Sprawdzanie stanu sieci komputera (tylko Windows)

Używając wiersza poleceń, sprawdź stan połączenia komputera i ścieżkę sieciową do drukarki. Pozwoli to rozwiązać problemy.

### Polecenie ipconfig

Umożliwia wyświetlanie stanu połączenia interfejsu sieciowego aktualnie używanego przez komputer.

Porównując wyświetlone informacje z rzeczywistymi parametrami, można określić, czy połączenie działa prawidłowo. Jeśli w jednej sieci jest wiele serwerów DHCP, można wyświetlić rzeczywisty adres przydzielony komputerowi, używany serwer DNS itd.

### Format: ipconfig /all

### Przykłady:

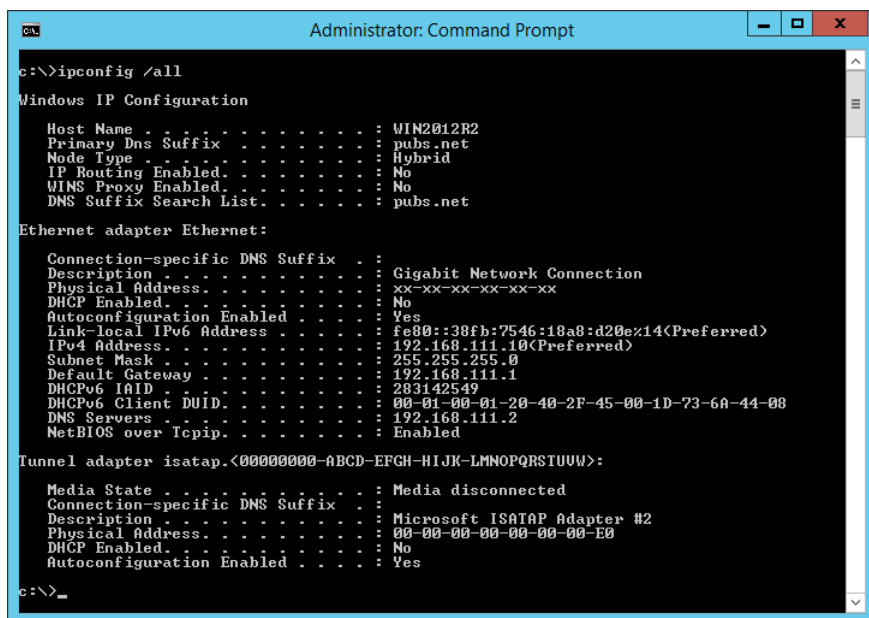

```

Administrator: Command Prompt
c:\>ipconfig /all
Windows IP Configuration

Host Name . . . . . : WIN2012R2
Primary Dns Suffix . . . . . : pubs.net
Node Type . . . . . : Hybrid
IP Routing Enabled. . . . . : No
WINS Proxy Enabled. . . . . : No
DNS Suffix Search List. . . . . : pubs.net

Ethernet adapter Ethernet:

Connection-specific DNS Suffix . : 
Description . . . . . : Gigabit Network Connection
Physical Address. . . . . : xx-xx-xx-xx-xx-xx
DHCP Enabled. . . . . : No
Autoconfiguration Enabled . . . . : Yes
Link-local IPv6 Address . . . . . : fe80::38fb:7546:18a8:d20e%14(Preferred)
IPv4 Address. . . . . : 192.168.111.10(Preferred)
Subnet Mask . . . . . : 255.255.255.0
Default Gateway . . . . . : 192.168.111.1
DHCPv6 IAID . . . . . : 283142549
DHCPv6 Client DUID. . . . . : 00-01-00-01-20-40-2F-45-00-1D-73-6A-44-08
DNS Servers . . . . . : 192.168.111.2
NetBIOS over Tcpip. . . . . : Enabled

Tunnel adapter isatap.<00000000-ABCD-EFGH-IJK-LMNPQRSTUUV>:

Media State . . . . . : Media disconnected
Connection-specific DNS Suffix . : 
Description . . . . . : Microsoft ISATAP Adapter #2
Physical Address. . . . . : 00-00-00-00-00-00-E0
DHCP Enabled. . . . . : No
Autoconfiguration Enabled . . . . : Yes

c:\>_

```

## Polecenie pathping

Umożliwia sprawdzenie listy routerów, przez które pakiety docierają do hosta docelowego, i trasy routingu.

Format: pathping xxx.xxx.xxx.xxx

Przykłady: pathping 192.0.2.222

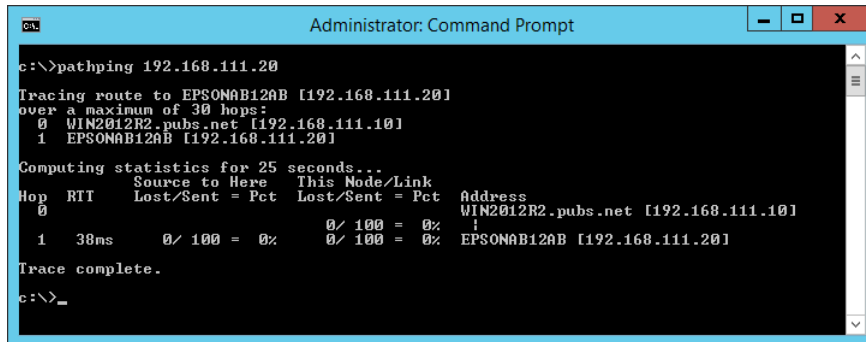

```
Administrator: Command Prompt
c:\>pathping 192.168.111.20
Tracing route to EPSONAB12AB [192.168.111.20]
over a maximum of 30 hops:
  0  WIN2012R2.pubs.net [192.168.111.10]
  1  EPSONAB12AB [192.168.111.20]

Computing statistics for 25 seconds...
Hop  RTT      Source to Here   This Node/Link   Address
  0             0/ 100 = 0%      0/ 100 = 0%      WIN2012R2.pubs.net [192.168.111.10]
  1    38ms     0/ 100 = 0%      0/ 100 = 0%      EPSONAB12AB [192.168.111.20]

Trace complete.
c:\>_
```



---

# Informacje o produkcji

Informacje o papierze. . . . .	170
Informacje o materiałach eksploatacyjnych. . . . .	173
Informacje dotyczące oprogramowania. . . . .	174
Dane techniczne produktu. . . . .	182
Informacje prawne. . . . .	187

## Informacje o papierze

### Dostępne papiery i pojemności

#### Oryginalny papier Epson

W celu zapewnienia wydruków wysokiej jakości firma Epson zaleca korzystanie z oryginalnego papieru Epson.

**Uwaga:**

- Dostępność papieru różni się w zależności od lokalizacji. Aby uzyskać najnowsze informacje na temat papierów dostępnych w miejscu zamieszkania, należy skontaktować się z pomocą techniczną firmy Epson.
- Poniżej przedstawiono informacje o dostępnych rodzajach papieru przeznaczonych do druku bez obramowania i druku dwustronnego.
  - „Papier do druku bez obramowania” na stronie 172
  - „Papier do druku dwustronnego” na stronie 172

#### Papier przeznaczony do drukowania dokumentów

Nazwa nośnika	Rozmiar	Pojemność (arkusze)
Epson Bright White Ink Jet Paper	A4	Maksymalnie do linii wskazanej przez symbol trójkąta na prowadnicy papieru.

#### Papier przeznaczony do drukowania dokumentów i zdjęć

Nazwa nośnika	Rozmiar	Pojemność (arkusze)
Epson Photo Quality Ink Jet Paper	A4	80
Epson Double-sided Photo Quality Ink Jet Paper	Letter, A4	80
Epson Matte Paper-Heavyweight	A4	20
Epson Double-Sided Matte Paper	A4	1

#### Papier przeznaczony do drukowania zdjęć

Nazwa nośnika	Rozmiar	Pojemność (arkusze)
Epson Ultra Glossy Photo Paper	A4, 13 x 18 cm (5 x 7 cali), 10 x 15 cm (4 x 6 cali)	20*
Epson Premium Glossy Photo Paper	A4, 13 x 18 cm (5 x 7 cali), rozmiar szeroki 16:9 (102 x 181 mm), 10 x 15 cm (4 x 6 cali)	20*
Epson Premium Semigloss Photo Paper	A4, 13 x 18 cm (5 x 7 cali), 10 x 15 cm (4 x 6 cali)	20*

Nazwa nośnika	Rozmiar	Pojemność (arkusze)
Epson Photo Paper Glossy	A4, 13 × 18 cm (5 × 7 cali), 10 × 15 cm (4 × 6 cali)	20*
Epson Value Glossy Photo Paper	A4, 10×15 cm (4×6 cali)	20*

\* Załaduj jeden arkusz papieru, jeśli papier nie jest podawany prawidłowo lub gdy na wydrukach są nierówne kolory albo rozmazania.

### Różne inne rodzaje papieru

Nazwa nośnika	Rozmiar	Pojemność (arkusze)
Epson Photo Quality Self Adhesive Sheets	A4	1

## Papier dostępny w sprzedaży

### Uwaga:

Poniżej przedstawiono informacje o dostępnych rodzajach papieru przeznaczonych do druku bez obramowania i druku dwustronnego.

[„Papier do druku bez obramowania” na stronie 172](#)

[„Papier do druku dwustronnego” na stronie 172](#)

### Zwykłe rodzaje papieru

Zwykły papier z papierem samokopiującym

Rozmiar	Pojemność (arkusze)
Letter, A4, B5, A5, A6, B6, 16K (195 × 270 mm)	Maksymalnie do linii wskazanej przez symbol trójkąta na prowadnicy krawędzi.*1
Legal, 8,5×13 cali, Indian-Legal	1
Definiowany przez użytkownika*2 (mm) Od 54 × 86 do 215,9 × 1200	1

\*1 Załaduj jeden arkusz papieru, jeśli papier nie jest podawany prawidłowo lub gdy na wydrukach są nierówne kolory albo rozmazania.

\*2 Opcja jest dostępna wyłącznie w przypadku drukowania z komputera.

### Koperta

Rozmiar	Pojemność (koperty)
Koperta #10, koperta DL, koperta C6	10

## Papier do druku bez obramowania

### **Oryginalny papier Epson**

- Epson Ultra Glossy Photo Paper (10 x 15 cm (4 x 6 cali))
- Epson Premium Glossy Photo Paper (10 x 15 cm (4 x 6 cali), rozmiar szeroki 16:9 (102 x 181 mm))
- Epson Premium Semigloss Photo Paper (10 x 15 cm (4 x 6 cali))
- Epson Photo Paper Glossy (10 x 15 cm (4 x 6 cali))
- Epson Value Glossy Photo Paper (10 x 15 cm (4 x 6 cali))

### **Powiązane informacje**

➔ [„Dostępne papiery i pojemności” na stronie 170](#)

## Papier do druku dwustronnego

### **Oryginalny papier Epson**

- Epson Bright White Ink Jet Paper
- Epson Double-sided Photo Quality Ink Jet Paper
- Epson Double-Sided Matte Paper

### **Powiązane informacje**

➔ [„Dostępne papiery i pojemności” na stronie 170](#)

### **Papier dostępny w sprzedaży**

- Zwykły papier, papier samokopiujący

### **Powiązane informacje**

➔ [„Dostępne papiery i pojemności” na stronie 170](#)

## Niedostępne rodzaje papieru

Nie stosuj następujących rodzajów papieru. Użycie takiego papieru może spowodować zacięcie papieru i rozmazanie tuszu na wydruku.

- Papier pofalowany
- Papier podarty lub przecięty
- Papier złożony
- Papier wilgotny
- Papier za gruby lub za cienki
- Papier z nalepkami

Nie używaj następujących rodzajów kopert. Użycie takich kopert może spowodować zacięcie papieru i rozmazanie tuszu na wydruku.

- Koperty zawinięte lub pofałdowane
- Koperty z powierzchnią kleju na klapkach lub koperty z okienkami
- Koperty zbyt grube

Mogą się zawijać podczas drukowania.

## Informacje o materiałach eksploatacyjnych

### Kody butelek z tuszem

Firma Epson zaleca stosowanie oryginalnych butelek z tuszem Epson.

Poniżej podano kody oryginalnych butelek z tuszem firmy Epson.



**Ważne:**

- Gwarancja Epson nie obejmuje uszkodzeń spowodowanych przez tusz inny, niż określony przez producenta, włącznie z oryginalnym tuszem Epson, nieprzeznaczonym dla tej drukarki lub tusz wszelkich innych producentów.
- Użycie produktów firmy innej niż Epson może być przyczyną uszkodzenia, które nie jest objęte gwarancją firmy Epson, i w pewnych warunkach może spowodować nieprawidłowe działanie drukarki.

**Uwaga:**

- Kody na butelkach z tuszem mogą różnić się zależnie od lokalizacji. Aby uzyskać najnowsze informacje na temat poprawnych kodów w miejscu zamieszkania, należy skontaktować się z pomocą techniczną firmy Epson.
- Choć butelki z tuszem mogą zawierać materiały ponownie przetworzone, nie ma to wpływu na funkcjonowanie czy wydajność drukarki.
- Ze względu na udoskonalenia dane techniczne i wygląd butelki z tuszem mogą się zmieniać bez wcześniejszego powiadomienia.

### Europa

Produkt	BK: Black (Czarny)	C: Cyan (Błękitny)	M: Magenta (Amarantowy)	Y: Yellow (Żółty)
ET-2860 Series/ ET-2810 Series	104	104	104	104
L3270 Series/L3250 Series	103	103	103	103

**Uwaga:**

Informacje o wydajności wkładów z pojemnikiem firmy Epson można uzyskać pod poniższym adresem.

<http://www.epson.eu/pageyield>

### For Australia and New Zealand

BK: Black (Czarny)	C: Cyan (Błękitny)	M: Magenta (Amarantowy)	Y: Yellow (Żółty)
522	522	522	522

### Azja

BK: Black (Czarny)	C: Cyan (Błękitny)	M: Magenta (Amarantowy)	Y: Yellow (Żółty)
003	003	003	003

## Informacje dotyczące oprogramowania

W tym rozdziale przedstawione zostały usługi sieciowe i oprogramowanie, dostępne dla tej drukarki na stronie internetowej Epson.

### Oprogramowanie do drukowania

#### Aplikacja do drukowania z komputera (sterownik drukarki dla systemu Windows)

Sterownik drukarki służy do sterowania drukarką zgodnie z poleceniami z aplikacji. Określanie ustawień w sterowniku drukarki zapewnia uzyskanie najlepszych wyników drukowania. Za pomocą narzędzia sterownika drukarki można także sprawdzać stan drukarki i utrzymywać ją w jak najlepszym stanie.

**Uwaga:**

Istnieje możliwość zmiany języka sterownika drukarki. Żądany język można wybrać za pomocą ustawienia **Język** na karcie **Konserwacja**.

#### Uzyskiwanie dostępu do sterownika drukarki z aplikacji

Aby określić ustawienia, które będą miały zastosowanie tylko do używanej aplikacji, należy uzyskać dostęp do sterownika drukarki z poziomu danej aplikacji.

Wybierz polecenie **Drukuj** lub **Ustawienia wydruku** z menu **Plik**. Wybierz drukarkę, a następnie kliknij opcję **Preferencje** lub **Właściwości**.

**Uwaga:**

Sposób obsługi różni się w zależności od aplikacji. Szczegółowe informacje można znaleźć w pomocy aplikacji.

#### Uzyskiwanie dostępu do sterownika drukarki z panelu sterowania

Aby skonfigurować ustawienia mające zastosowanie do wszystkich aplikacji, należy uzyskać dostęp do sterownika drukarki z poziomu panelu sterowania.

- Windows 10/Windows Server 2019/Windows Server 2016

Kliknij przycisk Start i wybierz kolejno pozycje **System Windows > Panel sterowania > Sprzęt i dźwięk > Wyświetl urządzenia i drukarki**. Kliknij drukarkę prawym przyciskiem myszy albo naciśnij i przytrzymaj, po czym wybierz **Preferencje drukowania**.

Windows 8.1/Windows 8/Windows Server 2012 R2/Windows Server 2012

Wybierz pozycje **Pulpit > Ustawienia > Panel sterowania > Sprzęt i dźwięk > Wyświetl urządzenia i drukarki**. Kliknij drukarkę prawym przyciskiem myszy albo naciśnij i przytrzymaj, po czym wybierz **Preferencje drukowania**.

Windows 7/Windows Server 2008 R2

Kliknij przycisk Start i wybierz pozycje **Panel sterowania > Sprzęt i dźwięk > Wyświetl urządzenia i drukarki**. Kliknij drukarkę prawym przyciskiem myszy i wybierz opcję **Preferencje drukowania**.

Windows Vista/Windows Server 2008

Kliknij przycisk Start i wybierz kolejno pozycje **Panel sterowania > Drukarki** w menu **Sprzęt i dźwięk**. Kliknij drukarkę prawym przyciskiem myszy i wybierz opcję **Preferencje drukowania**.

Windows XP/Windows Server 2003 R2/Windows Server 2003

Kliknij przycisk Start i wybierz kolejno pozycje **Panel sterowania > Drukarki i inny sprzęt > Drukarki i fakсы**. Kliknij drukarkę prawym przyciskiem myszy i wybierz opcję **Preferencje drukowania**.

### Uzyskiwanie dostępu do sterownika drukarki z ikony drukarki znajdującej się na pasku zadań

Ikona drukarki znajdująca się na pasku zadań pulpitu jest ikoną skrót, która pozwala na szybki dostęp do sterownika drukarki.

Po kliknięciu ikony drukarki i wybraniu opcji **Ustawienia drukarki** można uzyskać dostęp do tego samego okna ustawień drukarki, które jest wyświetlane z poziomu panelu sterowania. Dwukrotne kliknięcie tej ikony umożliwia sprawdzenie stanu drukarki.

**Uwaga:**

*Jeśli ikona drukarki nie jest wyświetlana na pasku zadań, należy otworzyć okno dialogowe sterownika drukarki, kliknąć opcję **Preferencje monitorowania** na karcie **Konserwacja**, a następnie wybrać opcję **Zarejestruj ikonę skrót na pasku zadań**.*

### Uruchamianie narzędzia

Wyświetl okno dialogowe sterownika drukarki. Kliknij kartę **Konserwacja**.

### Konfiguracja ustawień działania dla sterownika drukarki w systemie Windows

Możliwe jest wprowadzanie takich ustawień, jak włączenie programu **EPSON Status Monitor 3**.

1. Wyświetl okno dialogowe sterownika drukarki.
2. Kliknij **Ustawienia zaawansowane** na karcie **Konserwacja**.
3. Dokonaj odpowiednich ustawień, a następnie kliknij **OK**.

Wyjaśnienie poszczególnych elementów ustawień można znaleźć w pomocy online.

### Powiązane informacje

➔ [„Aplikacja do drukowania z komputera \(sterownik drukarki dla systemu Windows\)” na stronie 174](#)

## Aplikacja do drukowania z komputera (sterownik drukarki dla systemu Mac OS)

Sterownik drukarki służy do sterowania drukarką zgodnie z poleceniami z aplikacji. Określanie ustawień w sterowniku drukarki zapewnia uzyskanie najlepszych wyników drukowania. Za pomocą narzędzia sterownika drukarki można także sprawdzać stan drukarki i utrzymywać ją w jak najlepszym stanie.

### Uzyskiwanie dostępu do sterownika drukarki z aplikacji

Kliknij **Ustawienie strony** lub **Drukuj** w menu **Plik** aplikacji. Jeśli to konieczne, kliknij polecenie **Pokaż szczegóły** (albo ▼), aby powiększyć okno drukowania.

#### **Uwaga:**

W zależności od używanej aplikacji polecenie **Ustawienie strony** może nie być wyświetlane w menu **Plik**, a działania w celu wyświetlenia ekranu drukowania mogą się różnić. Szczegółowe informacje można znaleźć w pomocy aplikacji.

### Uruchamianie narzędzia

Wybierz **Preferencje systemowe** z menu **Apple > Drukarki i skanery** (lub **Drukowanie i skanowanie, Drukarka i faks**), a następnie wybierz drukarkę. Kliknij pozycję **Opcje i materiały > Narzędzia > Otwórz narzędzie drukarki**.

## Przewodnik po sterowniku drukarki dla systemu Mac OS

### Epson Printer Utility

Ta karta umożliwia wykonywanie czynności konserwacyjnych, takich jak sprawdzanie dysz i czyszczenie głowicy drukującej, a uruchomienie programu **EPSON Status Monitor** pozwala sprawdzić stan drukarki i informacje o błędach.

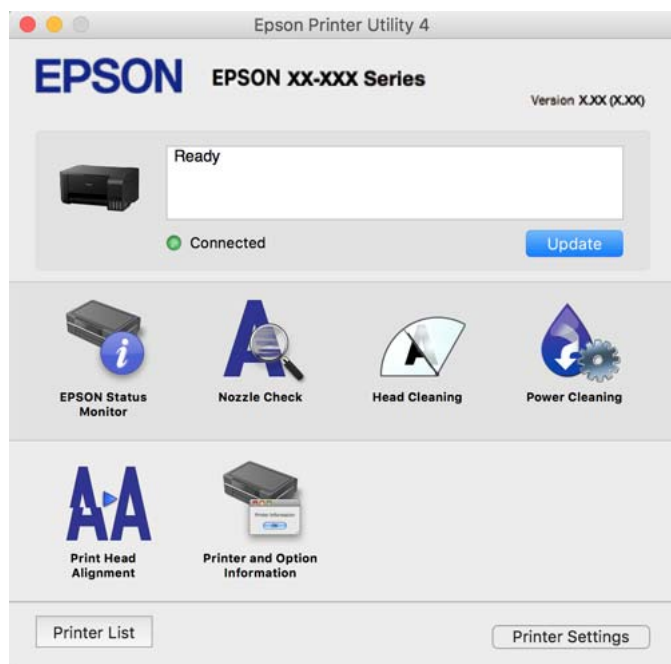



## Dostęp do okna ustawień obsługi sterownika drukarki Mac OS

Wybierz **Preferencje systemowe** z menu Apple > **Drukarki i skanery** (lub **Drukowanie i skanowanie, Drukarka i faks**), a następnie wybierz drukarkę. Kliknij opcję **Opcje i materiały** > **Opcje** (lub **Sterownik**).

## Aplikacja do szybkiego i łatwego drukowania z komputera (Epson Photo+)

Epson Photo+ jest aplikacją, która umożliwia łatwe drukowanie zdjęć w różnych układach. Można także poprawić obrazy i dopasować pozycję, wyświetlając podgląd dokumentu. Obrazy można też rozjaśniać przez dodanie w dowolnym miejscu tekstu i stempli. Wydajność tuszu jest maksymalnie zwiększona, kiedy obrazy są drukowane na oryginalnym papierze fotograficznym Epson. Zyskują one piękne wykończenie i doskonałe kolory.

Szczegółowe informacje można znaleźć w pomocy aplikacji.

### Uwaga:

- Systemy operacyjne Windows Server nie są obsługiwane.
- Użycie tej aplikacji wymaga zainstalowania sterownika drukarki.

### Uruchamianie w systemie Windows

- Windows 10

Kliknij przycisk Start i wybierz pozycję **Epson Software** > **Epson Photo+**.

- Windows 8.1/Windows 8

Wpisz nazwę aplikacji w panelu wyszukiwania, po czym wybierz wyświetloną ikonę.

- Windows 7/Windows Vista/Windows XP

Kliknij przycisk Start i wybierz pozycję **Wszystkie programy** lub **Programy** > **Epson Software** > **Epson Photo+**.

### Uruchamianie w systemie Mac OS

Wybierz pozycję **Idź** > **Aplikacje** > **Epson Software** > **Epson Photo+**.

### Powiązane informacje

➔ [„Osobne instalowanie aplikacji” na stronie 82](#)

## Aplikacja do łatwej obsługi drukarki z urządzenia inteligentnego (Epson Smart Panel)

Epson Smart Panel jest aplikacją, która umożliwia łatwe wykonywanie operacji drukarki włącznie z drukowaniem, kopiowaniem lub skanowaniem z urządzenia inteligentnego, takiego jak smartfon lub tablet. Drukarkę można połączyć z urządzeniem inteligentnym przez sieć bezprzewodową, sprawdzić poziom tuszu i stan drukarki oraz sprawdzić rozwiązania, jeśli wystąpi błąd. Można także łatwo wykonać kopiowanie, poprzez rejestrację ulubionej kopii.

Wyszukaj i zainstaluj Epson Smart Panel z App Store lub Google Play.



## Aplikacja do łatwego drukowania z aplikacji systemu Android (Epson Print Enabler)

Epson Print Enabler jest aplikacją umożliwiającą bezprzewodowe drukowanie dokumentów, wiadomości e-mail, zdjęć i stron internetowych bezpośrednio z telefonu lub tableta z systemem Android (Android w wersji 4.4 lub nowszej). Po wykonaniu kilku operacji urządzenie z systemem Android wykryje drukarkę Epson podłączoną do tej samej sieci bezprzewodowej.

W sklepie Google Play wyszukaj aplikację Epson Print Enabler i zainstaluj ją.

## Oprogramowanie do skanowania

### Aplikacja do skanowania z komputera (Epson ScanSmart)

Ta aplikacja umożliwia łatwe skanowanie dokumentów i zdjęć, a także proste zapisywanie zeskanowanych obrazów.

Szczegółowe informacje na temat funkcji aplikacji Epson ScanSmart można znaleźć w jej pomocy.

#### Uruchamianie w systemie Windows

##### Windows 10

Kliknij przycisk Start i wybierz polecenia **Epson Software > Epson ScanSmart**.

##### Windows 8.1/Windows 8

Wpisz nazwę aplikacji w panelu wyszukiwania, po czym wybierz wyświetloną ikonę.

##### Windows 7

Kliknij przycisk Start, a następnie wybierz pozycje **Wszystkie programy > Epson Software > Epson ScanSmart**.

#### Uruchamianie w systemie Mac OS

Wybierz pozycje **Idź > Aplikacje > Epson Software > Epson ScanSmart**.

## Oprogramowanie do tworzenia pakietów

### Application for Creating Driver Packages (EpsonNet SetupManager)

EpsonNet SetupManager jest oprogramowaniem do tworzenia pakietu do łatwej instalacji drukarki, tj. wykonania czynności instalacji sterownika drukarki, instalacji aplikacji EPSON Status Monitor i utworzenia portu drukarki. To oprogramowanie umożliwia administratorowi tworzenie unikatowych pakietów oprogramowania i rozpowszechnianie ich w grupach.

Więcej informacji można znaleźć w lokalnej witrynie firmy Epson.

<http://www.epson.com>

## Oprogramowanie do konfigurowania ustawień

### Aplikacja konfiguracji obsługi drukarki (Web Config)

Web Config jest aplikacją działającą w przeglądarce internetowej, takiej jak Microsoft Edge i Safari, na komputerze lub urządzeniu inteligentnym. Umożliwia ona sprawdzenie stanu drukarki lub zmianę usługi sieciowej oraz ustawień drukarki. Aby skorzystać z aplikacji Web Config, należy podłączyć drukarkę i komputer lub urządzenie do tej samej sieci.

Obsługiwane są następujące przeglądarki. Użyj najnowszej wersji.

Microsoft Edge, Internet Explorer, Firefox, Chrome, Safari

**Uwaga:**

*Podczas obsługi Web Config, może się pojawić polecenie wprowadzenia hasła administratora. Dalsze szczegóły można sprawdzić w powiązanych informacjach poniżej.*

#### Powiązane informacje

➔ [„Domyślna wartość hasła administratora” na stronie 14](#)

### Uruchomienie Web Config w przeglądarce internetowej

1. Sprawdź adres IP drukarki.

Na ekranie głównym drukarki wybierz ikonę sieci, a następnie wybierz aktywną metodę połączenia, aby sprawdzić adres IP drukarki.

**Uwaga:**

*Adres IP można też sprawdzić, drukując raport połączenia sieciowego.*

2. Uruchom na komputerze lub urządzeniu inteligentnym przeglądarkę internetową, a następnie wprowadź adres IP drukarki.

Format:

IPv4: `http://adres IP drukarki/`

IPv6: `http://[adres IP drukarki]/`

Przykłady:

IPv4: `http://192.168.100.201/`

IPv6: `http://[2001:db8::1000:1]/`

**Uwaga:**

*Używając urządzenia inteligentnego, można także uruchomić aplikację Web Config z ekranu informacji o produkcie Epson Smart Panel.*

Ponieważ drukarka wykorzystuje certyfikat z podpisem własnym do uzyskiwania dostępu do protokołu HTTPS, podczas uruchamiania aplikacji Web Config w przeglądarce wyświetlane jest ostrzeżenie. Nie oznacza to problemu i można je zignorować.

#### Powiązane informacje

➔ [„Drukowanie raportu połączenia sieciowego” na stronie 161](#)

## Uruchomienie Web Config w Windows

Po podłączeniu komputera do drukarki z użyciem WSD, wykonaj podane poniżej czynności w celu uruchomienia aplikacji Web Config.

1. Na komputerze otwórz listę drukarek.

- Windows 10

Kliknij przycisk Start i wybierz kolejno pozycje **System Windows > Panel sterowania > Sprzęt i dźwięk > Wyświetl urządzenia i drukarki**.

- Windows 8.1/Windows 8

Wybierz **Pulpit > Ustawienia > Panel sterowania > Wyświetl urządzenia i drukarki w Sprzęt i dźwięk (lub Sprzęt)**.

- Windows 7

Kliknij przycisk Start i wybierz pozycje **Panel sterowania > Sprzęt i dźwięk > Wyświetl urządzenia i drukarki**.

- Windows Vista

Kliknij przycisk Start i wybierz kolejno pozycje **Panel sterowania > Drukarki** w menu **Sprzęt i dźwięk**.

2. Kliknij drukarkę prawym przyciskiem myszy, a następnie wybierz opcję **Właściwości**.

3. Wybierz kartę **Usługa internetowa** i kliknij URL.

Ponieważ drukarka wykorzystuje certyfikat z podpisem własnym do uzyskiwania dostępu do protokołu HTTPS, podczas uruchamiania aplikacji Web Config w przeglądarce wyświetlane jest ostrzeżenie. Nie oznacza to problemu i można je zignorować.

## Uruchomienie Web Config w Mac OS

1. Wybierz **Preferencje systemowe** z menu Apple > **Drukarki i skanery** (lub **Drukowanie i skanowanie, Drukarka i faks**), a następnie wybierz drukarkę.

2. Kliknij kolejno pozycje **Opcje i materiały > Pokaż witrynę drukarki**.

Ponieważ drukarka wykorzystuje certyfikat z podpisem własnym do uzyskiwania dostępu do protokołu HTTPS, podczas uruchamiania aplikacji Web Config w przeglądarce wyświetlane jest ostrzeżenie. Nie oznacza to problemu i można je zignorować.

## Aplikacja do konfigurowania urządzenia w sieci (EpsonNet Config)

EpsonNet Config to aplikacja, która umożliwia ustawienie protokołów i adresów sieciowych. Więcej informacji można znaleźć w podręczniku użytkownika lub pomocy aplikacji EpsonNet Config.

### Uruchamianie w systemie Windows

- Windows 10/Windows Server 2019/Windows Server 2016

Kliknij przycisk Start i wybierz polecenia **EpsonNet > EpsonNet Config**.

- Windows 8.1/Windows 8/Windows Server 2012 R2/Windows Server 2012

Wpisz nazwę aplikacji w panelu wyszukiwania, po czym wybierz wyświetloną ikonę.

- Windows 7/Windows Vista/Windows XP/Windows Server 2008 R2/Windows Server 2008/Windows Server 2003 R2/Windows Server 2003

Kliknij przycisk Start i wybierz **Wszystkie programy** lub **Programy** > **EpsonNet** > **EpsonNet Config SE** > **EpsonNet Config**.

### **Uruchamianie w systemie Mac OS**

Wybierz pozycję **Idź** > **Aplikacje** > **Epson Software** > **EpsonNet** > **EpsonNet Config SE** > **EpsonNet Config**.

### **Powiązane informacje**

➔ [„Osobne instalowanie aplikacji” na stronie 82](#)

## **Oprogramowanie do aktualizowania**

### **Aplikacja do aktualizowania oprogramowania i oprogramowania układowego (Epson Software Updater)**

Epson Software Updater to aplikacja instalująca nowe oprogramowanie oraz aktualizująca oprogramowanie układowe przez Internet. Jeśli chcesz regularnie sprawdzać informacje o aktualizacjach, możesz ustawić przedział sprawdzania aktualizacji w ustawieniach automatycznej aktualizacji Epson Software Updater.

#### **Uwaga:**

*Systemy operacyjne Windows Server nie są obsługiwane.*

### **Uruchamianie w systemie Windows**

- Windows 10

Kliknij przycisk Start i wybierz polecenia **EPSON Software** > **Epson Software Updater**.

- Windows 8.1/Windows 8

Wpisz nazwę aplikacji w panelu wyszukiwania, po czym wybierz wyświetloną ikonę.

- Windows 7/Windows Vista/Windows XP

Kliknij przycisk Start, a następnie wybierz polecenia **Wszystkie programy** (lub **Programy**) > **EPSON Software** > **Epson Software Updater**.

#### **Uwaga:**

*Aplikację Epson Software Updater można także uruchomić, klikając ikonę drukarki na pasku zadań pulpitu, a następnie wybierając opcję **Aktualizacja oprogramowania**.*

### **Uruchamianie w systemie Mac OS**

Wybierz pozycję **Idź** > **Aplikacje** > **Epson Software** > **Epson Software Updater**.

### **Powiązane informacje**

➔ [„Osobne instalowanie aplikacji” na stronie 82](#)

## Dane techniczne produktu

### Dane techniczne drukarki

Lokalizacja dysz głowicy drukującej		Dysze z czarnym tuszem: 180 Dysze z kolorowym tuszem: 59 dla każdego koloru
Gramatura*	Zwykły papier	Od 64 do 90 g/m <sup>2</sup> (od 17 do 24 funtów)
	Koperty	Koperta #10, DL, C6: od 75 do 100 g/m <sup>2</sup> (od 20 do 27 funtów)

\* Nawet jeśli grubość papieru znajduje się w tym zakresie, może nie być on poprawnie podawany lub może pogorszyć się jakość druku w zależności od właściwości lub jakości papieru.

### Obszar drukowania

#### Obszar drukowania dla pojedynczych arkuszy

W zacienionych obszarach jakość wydruku może się obniżyć ze względu na sposób działania mechanizmu drukarki.

#### Drukowanie z krawędziami

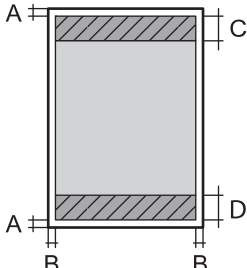
	A	3.0 mm (0.12 cala)
	B	3.0 mm (0.12 cala)
	C	41.0 mm (1.61 cala)
	D	37.0 mm (1.46 cala)

#### Drukowanie bez obramowania

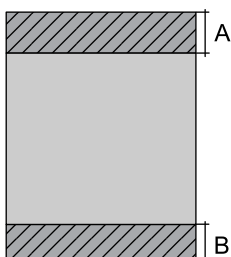
	A	44.0 mm (1.73 cala)
	B	40.0 mm (1.57 cala)

#### Obszar drukowania dla kopert

W zacienionych obszarach jakość wydruku może się obniżyć ze względu na sposób działania mechanizmu drukarki.

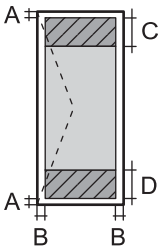
	A	3.0 mm (0.12 cala)
	B	3.0 mm (0.12 cala)
	C	18.0 mm (0.71 cala)
	D	41.0 mm (1.61 cala)

## Dane techniczne skanera

Typ skanera	Płaski
Urządzenie fotoelektryczne	CIS
Efektywne piksele	10200 × 14040 pikseli (1200 dpi)
Maksymalny rozmiar dokumentu	216 × 297 mm (8.5×11.7 cala) A4, Letter
Rozdzielczość skanowania	1200 dpi (skanowanie główne) 2400 dpi (skanowanie podrzędne)
Rozdzielczość wyjściowa	Od 50 do 9600 dpi, co 1 dpi
Głębokość kolorów	<p>Kolory</p> <ul style="list-style-type: none"> <li><input type="checkbox"/> 48 bitów na piksel wewnętrznie (16 bitów na piksel na kolor wewnętrznie)</li> <li><input type="checkbox"/> 24 bitów na piksel zewnętrznie (8 bitów na piksel na kolor zewnętrznie)</li> </ul> <p>Skala szarości</p> <ul style="list-style-type: none"> <li><input type="checkbox"/> 16 bitów na piksel wewnętrznie</li> <li><input type="checkbox"/> 8 bit na piksel zewnętrznie</li> </ul> <p>Czerń i biel</p> <ul style="list-style-type: none"> <li><input type="checkbox"/> 16 bitów na piksel wewnętrznie</li> <li><input type="checkbox"/> 1 bit na piksel zewnętrznie</li> </ul>
Źródło światła	LED

## Dane techniczne interfejsu

W przypadku komputera	Hi-Speed USB*
-----------------------	---------------

\* Kable USB 3.0 nie są obsługiwane.

## Dane techniczne sieci

### Specyfikacje Wi-Fi

Standardy	IEEE 802.11b/g/n* <sup>1</sup>
Zakres częstotliwości	2,4 GHz
Tryby koordynacyjne	Infrastruktura, Wi-Fi Direct (zwykle AP)* <sup>2*3</sup>
Zabezpieczenia sieci bezprzewodowej* <sup>4</sup>	WEP (64/128bit), WPA2-PSK (AES)* <sup>5</sup> , WPA3-SAE (AES)

\*1 IEEE 802.11n jest tylko dostępne na HT20.

\*2 Brak obsługi w standardzie IEEE 802.11b.

\*3 Tryb zwykle AP jest zgodny z połączeniem typu Wi-Fi (Infrastruktura).

\*4 W trybie Wi-Fi Direct obsługiwane jest tylko WPA2-PSK (AES).

\*5 Zgodność z protokołem WPA2 wraz z obsługą WPA/WPA2 Personal.

### Funkcje sieciowe i IPv4/IPv6

Funkcje			Obsługiwane	Uwagi
Drukowanie sieciowe	EpsonNet Print (Windows)	IPv4	✓	-
	Standard TCP/IP (Windows)	IPv4, IPv6	✓	-
	Drukowanie WSD (Windows)	IPv4, IPv6	✓	Windows Vista lub wersja nowsza
	Drukowanie Bonjour (Mac OS)	IPv4, IPv6	✓	-
	Drukowanie IPP (Windows, Mac OS)	IPv4, IPv6	✓	-
	Drukowanie PictBridge (Wi-Fi)	IPv4	-	Cyfrowy aparat fotograficzny
	Epson Connect (drukowanie z wiadomości e-mail, druk zdalny)	IPv4	✓	-
Skanowanie sieciowe	Epson Scan 2	IPv4, IPv6	✓	-
	Event Manager	IPv4	-	-
	Epson Connect (skanowanie do chmury)	IPv4	-	-
Faksowanie	Wysyłanie faksów	IPv4	-	-
	Odbieranie faksów	IPv4	-	-



## Protokół zabezpieczeń

SSL/TLS	Serwer/klient HTTPS, IPPS
SNMPv3	

## Wymiary

Wymiary	<p>Przechowywanie</p> <ul style="list-style-type: none"> <li><input type="checkbox"/> Szerokość: 375 mm (14.8 cala)</li> <li><input type="checkbox"/> Głębokość: 347 mm (13.7 cala)</li> <li><input type="checkbox"/> Wysokość: 179 mm (7.0 cala)</li> </ul> <p>Drukowanie</p> <ul style="list-style-type: none"> <li><input type="checkbox"/> Szerokość: 375 mm (14.8 cala)</li> <li><input type="checkbox"/> Głębokość: 578 mm (22.8 cala)</li> <li><input type="checkbox"/> Wysokość: 253 mm (10.0 cala)</li> </ul>
Masa*	Ok. 3.9 kg (8.6 funta)

\* Bez tuszu i przewodu zasilającego.

## Parametry elektryczne

Parametry zasilania	100–240 V AC	220–240 V AC
Zakres częstotliwości znamionowej	50–60 Hz	50–60 Hz
Prąd znamionowy	0.4–0.2 A	0.2 A
Pobór prądu (z połączeniem USB)	<p>Kopiowanie oddzielne: ok. 12.0 W (ISO/IEC24712)</p> <p>Tryb gotowości: ok. 4.5 W</p> <p>Tryb uśpienia: ok. 0.7 W</p> <p>Urządzenie wyłączone: ok. 0.2 W</p>	<p>Kopiowanie oddzielne: ok. 12.0 W (ISO/IEC24712)</p> <p>Tryb gotowości: ok. 4.5 W</p> <p>Tryb uśpienia: ok. 0.7 W</p> <p>Urządzenie wyłączone: ok. 0.2 W</p>

### Uwaga:

- Informacje o napięciu zasilania znajdują się na etykiecie przyklejonej do drukarki.
- Użytkownicy z Europy w celu uzyskania szczegółowych informacji o zużyciu energii powinni sprawdzić następującą stronę internetową.

<http://www.epson.eu/energy-consumption>

## Dane techniczne dotyczące środowiska pracy

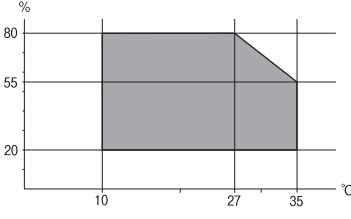
Praca	<p>Drukarki należy używać w zakresie parametrów środowiskowych zaznaczonych na poniższym wykresie.</p>  <p>Temperatura: od 10 do 35°C (od 50 do 95°F)                  Wilgotność: od 20 do 80% wilgotności względnej (bez skraplania pary wodnej)</p>
Przechowywanie	<p>Temperatura: od -20 do 40°C (od -4 do 104°F)*                  Wilgotność: od 5 do 85% wilgotności względnej (bez skraplania pary wodnej)</p>

\* Można przechowywać przez miesiąc w temperaturze 40°C (104°F).

## Parametry środowiskowe butelek z tuszem

Temperatura przechowywania	od -20 do 40°C (od -4 do 104°F)*
Temperatura zamarzania	-15°C (5°F) Tusz odmarza i może być używany po około 2 godzinach w temperaturze 25°C (77°F).

\* Można przechowywać przez miesiąc w temperaturze 40°C (104°F).

## Wymagania systemowe

### Windows

Windows Vista, Windows 7, Windows 8/8.1, Windows 10 lub nowszy (wersja 32-bitowa, 64-bitowa)

Windows XP SP3 (wersja 32-bitowa)

Windows XP Professional x64 Edition SP2

Windows Server 2003 (SP2) lub wersja nowsza

### Mac OS

Mac OS X v10.6.8 lub wersja nowsza

### **Uwaga:**

System Mac OS może nie obsługiwać niektórych aplikacji i funkcji.

Brak obsługi systemu plików UNIX File System (UFS) dla systemu Mac OS.

## Informacje prawne

### Standardy i normy

#### Zgodność ze standardami — model europejski

Poniższy model posiada oznaczenie CE/UKCA i jest zgodny z odpowiednimi wymogami ustawowymi.

Pełny tekst deklaracji zgodności można znaleźć na następującej stronie internetowej.

<https://www.epson.eu/conformity>

C634H

Zakres częstotliwości	Maksymalna moc nadanej częstotliwości radiowej
2400–2483,5 MHz	20 dBm (EIRP)



#### Zgodność ze standardami — model australijski

EMC	AS/NZS CISPR32 Class B
-----	------------------------

Firma Epson deklaruje, że następujące modele urządzeń są zgodne z podstawowymi wymaganiami i innymi przepisami normy AS/NZS4268:

C634H

Firma Epson nie jest odpowiedzialna za jakiegokolwiek niespełnienie wymagań zabezpieczeń wynikające z niezalecanych modyfikacji produktów.

#### Aprobata typu ZICTA dla użytkowników z Zambii

Więcej informacji o aprobacie typu ZICTA można znaleźć w następującej witrynie.

<https://support.epson.net/zicta/>

### Ograniczenia dotyczące kopiowania

Należy przestrzegać poniższych ograniczeń, aby drukarka była użytkowana w sposób odpowiedzialny i zgodny z prawem.

Kopiowanie następujących pozycji jest niezgodne z prawem:

- banknoty, monety, zbywalne rządowe papiery wartościowe, obligacje rządowe i komunalne papiery wartościowe;

- nieużywane znaczki pocztowe, kartki pocztowe ze znaczkiem oraz inne dokumenty pocztowe posiadające wartość;
- rządowe znaczki skarbowe oraz papiery wartościowe wydane zgodnie z przepisami prawnymi.

Należy zachować ostrożność podczas kopiowania poniższych elementów:

- prywatne zbywalne papiery wartościowe (świadectwa udziałowe, dokumenty zbywalne, czeki itp.), bilety miesięczne, bilety ulgowe itp.;
- paszporty, prawa jazdy, dowody rejestracyjne, winiety drogowe, bony żywnościowe, bilety itp.

***Uwaga:***

*Kopiowanie takich dokumentów może być niezgodne z prawem.*

Odpowiedzialne korzystanie z materiałów objętych prawem autorskim:

Drukarki mogą być wykorzystywane niezgodnie z przeznaczeniem w przypadku kopiowania materiałów chronionych prawami autorskimi. Należy użytkować urządzenie w odpowiedzialny sposób, uzyskując pozwolenie na kopiowanie publikowanych materiałów objętych prawem autorskim lub postępując zgodnie z poradą adwokata.

---

## Gdzie uzyskać pomoc

Witryna pomocy technicznej w sieci Web. . . . . 190

Kontakt z działem pomocy technicznej firmy Epson. . . . . 190

## Witryna pomocy technicznej w sieci Web

Jeżeli potrzebujesz dalszej pomocy, odwiedź witrynę pomocy technicznej firmy Epson pod adresem podanym poniżej. Wybierz swój kraj lub region i przejdź do sekcji pomocy na swojej lokalnej witrynie internetowej firmy Epson. W witrynie tej dostępne też są najnowsze sterowniki, odpowiedzi na często zadawane pytania, instrukcje i inne materiały do pobrania.

<http://support.epson.net/>

<http://www.epson.eu/support> (Europa)

Jeżeli urządzenie firmy Epson nie działa poprawnie i nie można rozwiązać problemu, należy skontaktować się z działem pomocy technicznej firmy Epson.

---

## Kontakt z działem pomocy technicznej firmy Epson

### Przed skontaktowaniem się z firmą Epson

Jeżeli produkt firmy Epson nie działa prawidłowo i nie można rozwiązać problemu, korzystając z informacji dotyczących rozwiązywania problemów podanych w instrukcjach urządzenia, należy skontaktować się z działem pomocy technicznej firmy Epson, aby uzyskać pomoc. Jeśli na liście nie ma działu pomocy technicznej Epson dla klientów w wymaganym rejonie, należy skontaktować się ze sprzedawcą, u którego zakupiono urządzenie.

Aby usprawnić proces udzielania pomocy, należy przygotować i przekazać do działu pomocy technicznej firmy Epson następujące informacje:

- Numer seryjny urządzenia  
(Etykieta z numerem seryjnym znajduje się zazwyczaj z tyłu urządzenia.)
- Model urządzenia
- Wersja oprogramowania urządzenia  
(W oprogramowaniu produktowym kliknij **About**, **Version Info** lub podobny przycisk.)
- Marka i model komputera
- Nazwa i wersja systemu operacyjnego komputera
- Nazwy i wersje aplikacji używanych zazwyczaj z urządzeniem

**Uwaga:**

*W zależności od urządzenia ustawienia sieciowe mogą być przechowywane w pamięci urządzenia. Ze względu na uszkodzenie lub naprawę urządzenia ustawienia mogą zostać utracone. Firma Epson nie ponosi odpowiedzialności za utratę jakichkolwiek danych, za wykonanie kopii zapasowej ustawień lub ich przywracanie nawet w okresie gwarancji. Zalecamy wykonanie kopii zapasowej we własnym zakresie lub wykonanie notatek.*

### Pomoc dla użytkowników w Europie

Dokument Gwarancja Europejska zawiera informacje dotyczące sposobu kontaktowania się z działem pomocy technicznej firmy Epson.

## Pomoc dla użytkowników na Tajwanie

Informacje, wsparcie i obsługa:

### WWW

<http://www.epson.com.tw>

Dostępne są informacje dotyczące specyfikacji produktów, sterowniki do pobrania oraz odpowiedzi na zapytania dotyczące produktów.

### Pomoc techniczna Epson

Telefon: +886-2-2165-3138

Nasz dział pomocy technicznej może telefonicznie pomóc w przypadku następujących kwestii:

- Zapytania handlowe i informacje o produktach
- Pytania dotyczące wykorzystania produktów i problemów z nimi związanych
- Zapytania dotyczące usług naprawy i gwarancji

### Centrum napraw serwisowych:

<http://www.tekcare.com.tw/branchMap.page>

Spółka TekCare to autoryzowane centrum serwisowe firmy Epson Taiwan Technology & Trading Ltd.

## Pomoc dla użytkowników w Australii

Oddział Epson Australia pragnie zapewnić najwyższy poziom obsługi klienta. Poza dokumentacją produktu udostępniamy następujące źródła informacji:

### Adres internetowy

<http://www.epson.com.au>

Dostęp do stron WWW oddziału Epson Australia. Warto od czasu do czasu odwiedzać tę stronę! Udostępnia ona obszar pobierania plików ze sterownikami, punkty kontaktowe firmy Epson, informacje o nowych produktach oraz pomoc techniczna za pośrednictwem poczty e-mail.

### Pomoc techniczna Epson

Telefon: 1300-361-054

Pomoc techniczna firmy Epson jest ostatnim środkiem zaradczym gwarantującym naszym klientom dostęp do porad. Operatorzy w pomocy technicznej mogą pomóc w instalacji, konfiguracji i używaniu produktów firmy Epson. Nasz zespół pomocy przedsprzedażowej może udostępnić dokumentację dotyczącą nowych produktów firmy Epson oraz poinformować, gdzie jest najbliższy punkt sprzedaży lub serwisu. Odpowiadamy na wiele rodzajów pytań.

Zachęcamy do przygotowania wszystkich odpowiednich informacji przed wybraniem numeru. Im więcej informacji zostanie przygotowanych, tym szybciej pomożemy w rozwiązaniu problemu. Dane te obejmują dokumentację do produktu Epson, informacje o rodzaju komputera, systemie operacyjnym, aplikacjach i wszystkie inne, które uważasz za niezbędne.

### **Przenoszenie produktu**

Firma Epson zaleca pozostawienie opakowania po produkcie na wypadek konieczności jego przenoszenia w przyszłości. Zaleca się również zabezpieczenie pojemnika z tuszem taśmą klejącą i utrzymywanie produktu w pozycji pionowej.

## **Pomoc dla użytkowników w Nowej Zelandii**

Epson Nowa Zelandia pragnie zapewnić wysoki poziom obsługi klienta. Poza dokumentacją produktu udostępniamy następujące źródła pozyskiwania informacji:

### **Adres internetowy**

<http://www.epson.co.nz>

Dostęp do stron internetowych Epson Nowa Zelandia. Warto od czasu do czasu odwiedzać tę stronę! Udostępnia ona obszar pobierania plików ze sterownikami, punkty kontaktowe firmy Epson, informacje o nowych produktach oraz pomoc techniczna za pośrednictwem poczty e-mail.

### **Pomoc techniczna Epson**

Telefon: 0800 237 766

Pomoc techniczna firmy Epson jest ostatnim środkiem zaradczym gwarantującym naszym klientom dostęp do porad. Operatorzy w pomocy technicznej mogą pomóc w instalacji, konfiguracji i używaniu produktów firmy Epson. Nasz zespół pomocy przedsprzedażowej może udostępnić dokumentację dotyczącą nowych produktów firmy Epson oraz poinformować, gdzie jest najbliższy punkt sprzedaży lub serwisu. Odpowiadamy na wiele rodzajów pytań.

Zachęcamy do przygotowania wszystkich odpowiednich informacji przed wybraniem numeru. Im więcej informacji zostanie przygotowanych, tym szybciej pomożemy w rozwiązaniu problemu. Informacje te obejmują dokumentację produktu Epson, typ komputera, system operacyjny, aplikacje oraz dowolne inne informacje, które użytkownik uzna za potrzebne.

### **Przenoszenie produktu**

Firma Epson zaleca pozostawienie opakowania po produkcie na wypadek konieczności jego przenoszenia w przyszłości. Zaleca się również zabezpieczenie pojemnika z tuszem taśmą klejącą i utrzymywanie produktu w pozycji pionowej.

## **Pomoc dla użytkowników w Singapurze**

Źródła informacji, wsparcie i usługi udostępniane przez firmę Epson Singapore to:

### **WWW**

<http://www.epson.com.sg>

Dostępne są informacje dotyczące specyfikacji produktów, sterowniki do pobrania, najczęściej zadawane pytania (FAQ), zapytania handlowe i obsługa techniczna pocztą e-mail.

### **Pomoc techniczna Epson**

Numer bezpłatny: 800-120-5564

Nasz dział pomocy technicznej może telefonicznie pomóc w przypadku następujących kwestii:



- Zapytania handlowe i informacje o produktach
- Pytania dotyczące użytkowania produktów i rozwiązywania problemów
- Zapytania dotyczące usług naprawy i gwarancji

## Pomoc dla użytkowników w Tajlandii

Informacje, wsparcie i obsługa:

### WWW

<http://www.epson.co.th>

Dostępne są informacje dotyczące specyfikacji produktów, sterowniki do pobrania, najczęściej zadawane pytania (FAQ) i poczta e-mail.

### Infolinia Epson

Telefon: 66-2460-9699

Adres e-mail: [support@eth.epson.co.th](mailto:support@eth.epson.co.th)

Biuro obsługi może telefonicznie pomóc w przypadku następujących kwestii:

- Zapytania handlowe i informacje o produktach
- Pytania dotyczące wykorzystania produktów i problemów z nimi związanych
- Zapytania dotyczące usług naprawy i gwarancji

## Pomoc dla użytkowników w Wietnamie

Informacje, wsparcie i obsługa:

### Centrum obsługi firmy Epson

27 Yen Lang, Trung Liet Ward, Dong Da District, Ha Noi City. Tel: +84 24 7300 0911

38 Le Dinh Ly, Thac Gian Ward, Thanh Khe District, Da Nang. Tel: +84 23 6356 2666

194/3 Nguyen Trong Tuyen, Ward 8, Phu Nhuan Dist., HCMC. Tel: +84 28 7300 0911

31 Phan Boi Chau, Ward 14, Binh Thanh District, HCMC. Tel: +84 28 35100818

## Pomoc dla użytkowników w Indonezji

Informacje, wsparcie i obsługa:

### WWW

<http://www.epson.co.id>

- Informacje dotyczące specyfikacji produktów i sterowniki do pobrania
- Najczęściej zadawane pytania (FAQ), zapytania handlowe, pytania przez e-mail

### **Gorąca linia firmy Epson**

Telefon: 1500-766 (Indonesia Only)

E-mail: [customer.care@ein.epson.co.id](mailto:customer.care@ein.epson.co.id)

Konsultanci naszej gorącej linii udzielają pomocy, telefonicznie lub przez e-mail w następujących kwestiach:

- Zapytania handlowe i informacje o produktach
- Pomoc techniczna

## **Pomoc dla użytkowników w Hongkongu**

W celu uzyskania wsparcia technicznego oraz innych usług świadczonych po sprzedaży użytkownicy mogą skontaktować się z firmą Epson Hong Kong Ltd.

### **Internetowa strona główna**

<http://www.epson.com.hk>

Firma Epson Hong Kong posiada stronę internetową w języku chińskim i angielskim, zawierającą następujące informacje:

- Informacje o produktach
- Odpowiedzi na często zadawane pytania (FAQ)
- Najnowsze wersje sterowników do produktów Epson

### **Gorąca linia obsługi technicznej**

Można również skontaktować się z naszym personelem technicznym pod następującymi numerami telefonu i faksu:

Telefon: 852-2827-8911

Faks: 852-2827-4383

## **Pomoc dla użytkowników w Malezji**

Informacje, wsparcie i obsługa:

### **WWW**

<http://www.epson.com.my>

- Informacje dotyczące specyfikacji produktów i sterowniki do pobrania
- Najczęściej zadawane pytania (FAQ), zapytania handlowe, pytania przez e-mail

### **Infolinia Epson**

Telefon: 1800-81-7349 (Połączenie bezpłatne)

E-mail: [websupport@emsb.epson.com.my](mailto:websupport@emsb.epson.com.my)

- Zapytania handlowe i informacje o produktach
- Pytania dotyczące wykorzystania produktów i problemów z nimi związanych
- Zapytania dotyczące usług naprawy i gwarancji

### **Epson Malaysia Sdn Bhd (Główne biuro)**

Telefon: 603-56288288

Faks: 603-5628 8388/603-5621 2088

## **Pomoc dla użytkowników w Indiach**

Informacje, wsparcie i obsługa:

### **WWW**

<http://www.epson.co.in>

Dostępne są informacje dotyczące specyfikacji produktów, sterowniki do pobrania oraz odpowiedzi na zapytania dotyczące produktów.

### **Bezpłatna pomoc telefoniczna**

Informacje o usługach, produktach lub zamówienia materiałów eksploatacyjnych -

18004250011 / 186030001600 / 1800123001600 (9.00 – 18.00)

### **E-mail**

[calllog@epson-india.in](mailto:calllog@epson-india.in)

### **WhatsApp**

+91 96400 00333

## **Pomoc dla użytkowników na Filipinach**

W celu uzyskania wsparcia technicznego oraz innych usług posprzedażnych użytkownicy mogą kontaktować się z firmą Epson Philippines Corporation pod następującymi numerami telefonów i faksów oraz adresami e-mail:

### **WWW**

<http://www.epson.com.ph>

Dostępne są informacje dotyczące specyfikacji produktów, sterowniki do pobrania, najczęściej zadawane pytania (FAQ) i odpowiedzi na zapytania pocztą e-mail.

### **Centrum obsługi klienta Epson**

Numer bezpłatny: (PLDT) 1-800-1069-37766

Numer bezpłatny: (Digitel) 1-800-3-0037766

Aglomeracja Manili: +632-8441-9030

Witryna internetowa: <https://www.epson.com.ph/contact>

E-mail: [customercare@epc.epson.com.ph](mailto:customercare@epc.epson.com.ph)

Dostępność w godzinach od 9:00 do 18:00, od poniedziałku do soboty (z wyjątkiem świąt)

Nasz dział obsługi klienta może telefonicznie pomóc w przypadku następujących kwestii:

Zapytania handlowe i informacje o produktach

- Pytania dotyczące wykorzystania produktów i problemów z nimi związanych
- Zapytania dotyczące usług naprawy i gwarancji

**Epson Philippines Corporation**

Linia międzymiastowa: +632-8706-2609

Faks: +632-8706-2663 / +632-8706-2665