

Amica

AMMF20M1W
AMMF20M1S

PL INSTRUKCJA OBSŁUGI
EN INSTRUCTION MANUAL
CZ NÁVOD K OBSLUZE
SK NÁVOD NA OBSLUHU
DE BEDIENUNGSANLEITUNG

GRATULUJEMY WYBORU SPRZĘTU MARKI AMICA

SZANOWNI PAŃSTWO!

Urządzenie marki Amica to połączenie wyjątkowej łatwości obsługi i doskonałej efektywności. Każde urządzenie przed opuszczeniem fabryki zostało dokładnie sprawdzone pod względem bezpieczeństwa i funkcjonalności.

Prosimy Państwa o uważną lekturę instrukcji obsługi przed uruchomieniem urządzenia.

Poniżej znajdują się objaśnienia dotyczące symboli występujących w niniejszej instrukcji:



Ważne informacje dotyczące bezpieczeństwa użytkownika urządzenia oraz prawidłowej jego eksploatacji.



Zagrożenia wynikające z niewłaściwego postępowania z urządzeniem oraz czynnościach, które może wykonać jedynie wykwalifikowana osoba, na przykład z serwisu producenta.



Wskazówki związane z użytkowaniem sprzętu.



Informacje dotyczące ochrony środowiska naturalnego.



Zakaz wykonywania pewnych czynności przez użytkownika.

SPIS TREŚCI

DANE TECHNICZNE	2
ŚRODKI OSTROŻNOŚCI	3
WSKAZÓWKI DOTYCZĄCE BEZPIECZEŃSTWA UŻYTKOWANIA	4
USUWANIE / ZŁOMOWANIE ZUŻYTEGO SPRZĘTU	8
INSTALACJA OBWODU OCHRONNEGO	9
NACZYNNIA	10
NASTAWA KUCHENKI	10
INSTALACJA TALERZA OBROTOWEGO	12
INSTALACJA URZĄDZENIA	13
OBSŁUGA	14
USUWANIE USTEREK	18
CZYSZCZENIE	18
GWARANCJA, OBSŁUGA POSPRZEDAŻNA	19

DANE TECHNICZNE

Model	AMMF20M1W	AMMF20M1S
Zasilanie	230V~ / 50Hz	230V~ / 50Hz
Częstotliwość robocza [MHz]	2450	2450
Poziom głośności [dB(A) re 1pW]	63	63
Pobór mocy [W]	1050	1050
Znamionowa moc wyjściowa mikrofal [W]	700	700
Znamionowa moc wyjściowa grilla [W]	-	-
Pojemność kuchenki [l]	20	20
Średnica talerza obrotowego [mm]	255	255
Wymiary zewnętrzne (Wys x szer x gł) [mm]	258,2 x 439,5 x 335	258,2 x 439,5 x 335
Urządzenie przystosowane do zabudowy meblowej	-	-
Masa netto [kg]	10,24	10,24



Urządzenie przeznaczone jest wyłącznie do użytku domowego.

Producent zastrzega sobie możliwość dokonywania zmian niewplywających na działanie urządzenia.



Ilustracje w niniejszej instrukcji obsługi mają charakter poglądowy. Pełne wyposażenie urządzenia znajduje się w odpowiednim rozdziale.



CELEM UNIKNIĘCIA NARAŻENIA NA EWENTUALNE NADMIERNE DZIAŁANIE ENERGII MIKROFAL



Nie próbować uruchamiać tej kuchenki z otwartymi drzwiami, gdyż może to spowodować szkodliwe narażenie na energię mikrofal. Ważne jest, aby nie wyłączać blokad zabezpieczających, ani nie manipulować przy nich.



Nie umieszczać żadnych przedmiotów między czołową powierzchnią kuchenki a drzwiami ani nie dopuszczać, aby brud, lub resztki środka czyszczącego zbierały się na powierzchniach uszczelniających.



Nie uruchamiać kuchenki, jeżeli jest ona uszkodzona. Szczególnie ważne jest, aby drzwi kuchenki prawidłowo się zamykały i aby nie było uszkodzeń na:

- 1 drzwiach (wgniecenia, pęknięcia)
- 2 zawiasach i zamkach (złamane, pęknięte lub poluzowane)
- 3 uszczelkach drzwi i powierzchniach uszczelniających



Regulacji, czynności konserwacyjnych i wszelkich napraw kuchenki winien dokonywać wyłącznie odpowiednio wykwalifikowany personel serwisowy producenta. W szczególności dotyczy to prac związanych ze zdejmowaniem pokrywy chroniącej użytkownika przez promieniowaniem mikrofalowym.



Trzymaj urządzenia i jego sznur przyłączeniowy z dala od dzieci poniżej 8 lat.



Kuchenki mikrofalowej nie należy umieszczać w szafce*



OSTRZEŻENIE: Urządzenie i jego dostępne części są gorące podczas użytkowania. Należy unikać kontaktu z gorącymi częściami. Dzieci w wieku poniżej 8 lat, powinny trzymać się z dala od urządzenia, chyba że są pod nadzorem osoby dorosłej;



Urządzenia nie należy czyścić parą



Powierzchnie szafki mogą podczas pracy kuchenki rozgrzać;

* dotyczy urządzeń, które nie są przystosowane do zabudowy meblowej

PRZECZYTAĆ UWAŻNIE I ZACHOWAĆ NA PRZYSZŁOŚĆ.



Dla zmniejszenia zagrożenia pożarem, obrażeniami ludzi albo wystawieniem na działanie nadmiernej energii mikrofalowej podczas użytkowania urządzenia należy przestrzegać poniższych podstawowych zasad bezpieczeństwa



Przeczytać instrukcję obsługi przed użyciem urządzenia.



Niezbędny jest ścisły nadzór w celu zmniejszenia zagrożenia pożarem w komorze kuchenki.



Stosować to urządzenie tylko zgodnie z przeznaczeniem opisanym w instrukcji. Nie stosować korodujących chemikaliów w urządzeniu. Kuchenka jest specjalnie zaprojektowana do podgrzewania lub gotowania żywności. Nie jest ona przeznaczona do użytku przemysłowego lub laboratoryjnego.



OSTRZEŻENIE: Gdy urządzenie jest użytkowane w trybie kombinowanym, dzieci mogą używać tej kuchenki tylko pod nadzorem dorosłych z uwagi na wytwarzaną wysoką temperaturę*;



OSTRZEŻENIE: Cieczy i innych artykułów żywnościowych nie wolno ogrzewać w szczelnie zamkniętych pojemnikach, gdyż są one podatne na eksplozję;



OSTRZEŻENIE: To urządzenie może być używane przez dzieci w wieku 8 lat i starsze, przez osoby o ograniczonej zdolności fizycznej, czuciowej lub psychicznej oraz osoby o braku doświadczenia lub znajomości sprzętu, gdy są one nadzorowane lub zostały poinstruowane na temat korzystania z urządzenia w sposób bezpieczny i znają zagrożenia związane z użytkowaniem urządzenia. Dzieci nie powinny bawić się urządzeniem. Czyszczenie i konserwacja urządzenia nie powinna być wykonywana przez dzieci chyba że ukończyły 8 lat i są nadzorowane przez odpowiednią osobę.





Używać tylko takich naczyń, które nadają się do użytkowania w kuchenkach mikrofalowych;





Podczas ogrzewania żywności w pojemnikach plastikowych lub papierowych, należy nadzorować pracę kuchenki mikrofalowej ze względu na możliwość zapłonu pojemników;

* Dotyczy urządzeń wyposażonych w grill

- 

W przypadku zauważenia dymu i/lub ognia, wyłączyć urządzenie lub odłączyć je od zasilania i zostawić drzwiczki zamknięte, póki nie stłumią się płomienie; Podgrzewanie mikrofalowe napoi może spowodować opóźnione wrzenie, dlatego też należy zachować ostrożność w trakcie manipulowania pojemnikiem;
- 

Szczegóły dotyczące czyszczenia uszczelnień drzwiczek i części przyległych znajdują się w odpowiednim dziale tej instrukcji.
- 

Kuchenkę należy czyścić systematycznie i usuwać wszelkie złoży resztek potraw
- 

Zaniedbanie utrzymywania kuchenki w czystym stanie może doprowadzić do uszkodzenia powierzchni, co może niekorzystnie wpłynąć na trwałość urządzenia i powodować niebezpieczne sytuacje
- 

Uwaga! Jeżeli przewód zasilający nieodłączalny ulegnie uszkodzeniu, to powinien on być wymieniony u wytwórcy lub w specjalistycznym zakładzie naprawczym albo przez wykwalifikowaną osobę w celu uniknięcia zagrożenia.
- 

Przed rozpoczęciem użytkowania kuchenki należy wypalić grzałkę grilla (podczas wypalania grzałki, z kratki wentylacyjnych kuchenki może ulatniać się dym)*:

 - włączyć wentylację w pomieszczeniu lub otworzyć okno,
 - nastawić kuchenkę na pracę samego grilla na ok. 3 min. i wygrzać grzałkę grilla bez podgrzewania żywności.
- 











Kuchenka winna stać na wypoziomowanej powierzchni.
- 

Talerz obrotowy i zespół wózka obrotowego winny znajdować się w kuchence w czasie gotowania. Należy ostrożnie położyć gotowaną potrawę na talerzu obrotowym i ostrożnie nią manipulować, aby uniknąć ewentualnego stłuczenia.
- 

Nieprawidłowe użycie półmiska do przyrumienienia może spowodować przez wysoką temperaturę pęknięcie stolika obrotowego.
- 

Używać tylko odpowiedniej wielkości torebki do gotowania w kuchenkach mikrofalowej.

* Dotyczy urządzeń wyposażonych w grill

-  Kuchenka ma kilka wbudowanych wyłączników zabezpieczających przed emisją promieniowania, w czasie gdy drzwi są otwarte. Nie manipulować przy tych wyłącznikach.
-  Nie włączać pustej kuchenki mikrofalowej. Włączenie kuchenki bez potrawy lub z potrawą o bardzo małej zawartości wody może spowodować pożar, zwęglenie, iskrzenie oraz uszkodzenie powłoki komory wewnętrznej.
-  Nie przyrządzać potraw bezpośrednio na talerzu obrotowym. Nadmierne podgrzanie miejscowe talerza obrotowego może spowodować jego pęknięcie.
-  Nie podgrzewać butelek dla niemowląt lub potraw dla niemowląt w kuchenke mikrofalowej. Może nastąpić nierównomierne podgrzanie i spowodować obrażenia fizyczne.
-  Nie stosować pojemników z wąską szyjką, takich jak buteleczki do syropów.
-  Nie smażyć w tłuszczu i głębokim naczyniu w kuchenke mikrofalowej.
-  Nie robić konserw domowych w kuchenke mikrofalowej, gdyż nie zawsze cała zawartość słoika osiągną temperaturę wrzenia.
-  Nie stosować kuchenki mikrofalowej do celów komercyjnych. Urządzenie to jest przeznaczone do stosowania w domu lub w obiektach, takich jak*: kuchnia dla pracowników; w sklepach, biurach i innych środowiskach pracy, korzystanie przez klientów hoteli, moteli i innych placówek mieszkalnych, w wiejskich budynkach mieszkalnych, w obiektach noclegowych*;
-  W celu niedopuszczenia do opóźnionego wrzenia gorących cieczy i napojów oraz poparzenia się, należy wymieszać ciecz przed włożeniem pojemnika do kuchenki i ponownie w połowie czasu gotowania. Następnie pozostawić jeszcze na krótki czas w kuchenke i raz jeszcze wymieszać przed wyjęciem pojemnika.
-  Nie należy zapominać, iż potrawa znajduje się w kuchenke, aby uniknąć spalenia spowodowanego nadmiernym gotowaniem.

-  Gdy urządzenie jest używane w trybie kombinowanym, dzieci powinny używać kuchenki tylko pod nadzorem dorosłych ze względu na wytwarzane wysokie temp.*
-  Niniejszy sprzęt nie jest przeznaczony do użytkowania przez osoby (w tym dzieci) o ograniczonej zdolności fizycznej, czuciowej lub psychicznej, lub osoby o braku doświadczenia lub znajomości sprzętu, chyba że odbywa się to pod nadzorem lub zgodnie z instrukcją użytkowania sprzętu, przekazanej przez osoby odpowiadające za ich bezpieczeństwo. Należy zwracać uwagę na dzieci, aby nie bawiły się sprzętem.
-  Nie przegotowywać potraw
-  Nie używać komory kuchenki do składowania. Nie przechowywać wewnątrz kuchenki przedmiotów palnych, jak chleba, ciastek, wyrobów papierowych itp. Jeżeli piorun uderzy w linię zasilającą, kuchenka może włączyć się samoczynnie.
-  Usunąć zaciski druciane i uchwyty metalowe z pojemników/torebek papierowych lub plastikowych przed umieszczeniem ich w kuchence.
-  Kuchenka winna być uziemiona. Przyłączać tylko do gniazdka ze spawnym przewodem ochronnym. Patrz "Instalacja obwodu ochronnego"
-  Niektóre produkty, takie jak całe jajka (gotowane i/lub surowe), woda z olejem lub tłuszczem, uszczelnione pojemniki i zamknięte słoiki szklane mogą eksplodować i dlatego nie należy ich podgrzewać w tej kuchence.
-  Praca kuchenki powinna odbywać się przy stałym nadzorze osób dorosłych. Nie należy dopuszczać do tego, by dzieci miały dostęp do elementów sterujących lub bawiły się urządzeniem.
-  Nie uruchamiać kuchenki, gdy ma uszkodzoną listwę przyłączeniową lub wtyczkę, jeżeli nie pracuje ona prawidłowo, albo jeżeli została ona uszkodzona lub upuszczona.
-  Nie należy zakrywać ani nie blokować odpowietrzników na kuchence.
-  Nie składać ani nie używać kuchenki na zewnątrz.

* Dotyczy urządzeń wyposażonych w grill

WSKAZÓWKI DOTYCZĄCE BEZPIECZEŃSTWA UŻYTKOWANIA

PL



Nie używać kuchenki w pobliżu wody, w pobliżu zlewozmywaka kuchennego, w zawilgoconym pomieszczeniu albo w pobliżu basenu pływackiego.



Nie zanurzać sznura przyłączeniowego ani wtyczki w wodzie.



Utrzymywać sznur z dala od ogrzewanych powierzchni.



Nie dopuszczać aby sznur przyłączeniowy zwisał na krawędzi stołu lub blatu.



Urządzenie musi być użytkowane z zamontowaną ramką ozdobną*



Powierzchnia komory wewnętrznej urządzenia jest gorąca po użytkowaniu mikrofalówki.



Sprawdzać systematycznie kuchenkę i jej przewód przyłączeniowy pod względem uszkodzeń. Jeżeli stwierdzi-
my jakiegokolwiek uszkodzenie, nie używać kuchenki.

USUWANIE / ZŁOMOWANIE ZUŻYTEGO SPRZĘTU



USUWANIE ZUŻYTYCH URZĄDZEŃ



To urządzenie jest oznaczone zgodnie z Dyrektywą Europejską 2012/19/UE oraz polską Ustawą o zużytym sprzęcie elektrycznym i elektronicznym symbolem przekreślonego kontenera na odpady. Takie oznakowanie informuje, że sprzęt ten, po okresie jego użytkowania, nie może

być umieszczany łącznie z innymi odpadami pochodzącymi z gospodarstwa domowego.

Użytkownik jest zobowiązany do oddania go prowadzącym zbieranie zużytego sprzętu elektrycznego i elektronicznego. Prowadzący zbieranie, w tym lokalne punkty zbiórki, sklepy oraz gminne jednostki, tworzą odpowiedni system umożliwiający oddanie tego sprzętu.

Właściwe postępowanie ze zużytym sprzętem elektrycznym i elektronicznym przyczynia się do uniknięcia szkodliwych dla zdrowia ludzi i środowiska naturalnego konsekwencji, wynikających z obecności składników niebezpiecznych oraz niewłaściwego składowania i przetwarzania takiego sprzętu.

* dotyczy urządzeń do zabudowy



ROZPAKOWANIE



Urządzenie na czas transportu zostało zabezpieczone przed uszkodzeniem. Po rozpakowaniu urządzenia prosimy Państwa o usunięcie elementów opakowania w sposób niezagrażający środowisku.

Wszystkie materiały zastosowane do opakowania są nieszkodliwe dla środowiska naturalnego, w 100% nadają się do odzysku i oznakowano je odpowiednim symbolem.

Uwaga! Materiały opakowaniowe (woreczki polietylenowe, kawałki styropianu itp.) należy w trakcie rozpakowywania trzymać z dala od dzieci.

INSTALACJA OBWODU OCHRONNEGO

NIEBEZPIECZEŃSTWO

Niebezpieczeństwo porażenia elektrycznego przy dotknięciu- pewne wewnętrzne elementy mogą spowodować poważne obrażenia lub śmierć. Nie demontować tego urządzenia.

OSTRZEŻENIE

Zagrożenie porażeniem elektrycznym. Nieprawidłowe używanie uziemienia może spowodować porażenie elektryczne. Nie wkładać wtyczki do gniazdka zanim urządzenie nie zostanie prawidłowo zainstalowane i uziemione.

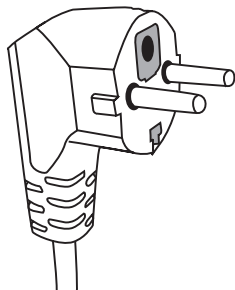

Urządzenie to należy uziemić. W razie zwarcia elektrycznego uziemienie zmniejsza zagrożenie porażeniem elektrycznym zapewniając przewód odpływu prądu elektrycznego. Urządzenie to jest wyposażone w sznur posiadający przewód uziemiający z odpowiednią wtyczką. Wtyczka winna być włożona do gniazdka prawidłowo zainstalowanego i uziemionego.

W razie niepełnego rozumienia instrukcji uziemienia lub powstania wątpliwości, czy urządzenie jest prawidłowo uziemione, należy zwrócić się do wykwalifikowanego elektryka lub technika serwisowego.

Jeżeli trzeba użyć kabla przedłużacza należy stosować tylko sznur trójprzewodowy posiadający gniazdo z uziomem.

Producent nie ponosi odpowiedzialności za szkody bądź obrażenia będące wynikiem podłączenia kuchenki do źródła zasilania bez obwodu ochronnego lub z niesprawnym obwodem ochronnym.

Krótki sznur sieciowy przewidziany jest, aby zmniejszyć zagrożenia wynikające z zaplątania się lub wyłączenia przez potknięcie się o dłuższy sznur.

Jeżeli stosuje się przedłużacz:

- Oznakowane znamionowe dane elektryczne przedłużacza winny być co najmniej tak duże, jak znamionowe dane elektryczne urządzenia.
- Przedłużacz winien być sznurem 3- przewodowym z uziemieniem,
- Długi sznur powinien być tak poprowadzony, aby nie zwieszał się poprzez blat lub płytę stołu, gdzie mógłby zostać pociągnięty przez dzieci, albo zahaczony i wyciągnięty mimo woli.

OSTRZEŻENIE



Zagrożenie obrażeń ludzi. Szczelnie zamknięte pojemniki mogą eksplodować. Zamknięte pojemniki należy otworzyć, a plastikowe torebki przekłuwać przed rozpoczęciem podgrzewania.

Materiały jakie można używać w kuchence, a jakich należy unikać w kuchence mikrofalowej.

Niektóre niemetalowe naczynia mogą nie być bezpieczne przy stosowaniu w mikrofalówce. W razie wątpliwości można sprawdzić dane naczynie postępując według poniższej procedury:

Badanie naczynia:

- 1 Napełnić pojemnik bezpieczny do stosowania w mikrofalówce 1 filiżanką zimnej wody (250 ml), to samo uczynić z badanym naczyniem.
- 2 Gotować z maksymalną mocą przez 1 minutę.
- 3 Uważnie dotykać naczynie. Jeżeli naczynie jest ciepłe, nie stosować go w kuchence mikrofalowej.
- 4 Nie przekraczać czasu gotowania 1 minuty.

Materiały, których nie można używać w kuchence mikrofalowej

Rodzaj naczynia	Uwagi
Tacka aluminiowa	Może spowodować łuk elektryczny. Przełożyć potrawę na naczynie nadające się do stosowania w mikrofalówkach.
Pudełko tekturowe z uchwytem metalowym	Może spowodować łuk elektryczny. Przełożyć potrawę na naczynie nadające się do stosowania w mikrofalówkach.
Metal lub naczynia z ramką metalową	Metal ekranuje potrawę przed energią mikrofal. Ramka metalowa może spowodować łuk elektryczny.
Metalowe zamknięcia - skręcane	Mogą spowodować łuk elektryczny i pożar w kuchence.
Torebki papierowe	Mogą spowodować pożar w kuchence.
Pianka plastikowa	Pianka plastikowa może stopić się lub zanieczyścić ciecz w niej się znajdującą, gdy zostanie wystawiona na działanie wysokiej temperatury.
Drewno	Drewno wysycha, gdy jest stosowane w kuchence mikrofalowej i może pęknąć lub się złamać.

Materiały, które można używać w kuchence mikrofalowej

Rodzaj naczynia	Uwagi
Folia aluminiowa	Tylko osłona. Małe gładkie kawałki można używać do pokrywania cienkich kawałków mięsa lub drobiu, aby zapobiec nadmiernemu przegotowaniu. Może wystąpić wyładowanie łukowe, jeżeli folia jest zbyt blisko ścianek kuchenki. Folia winna znajdować się co najmniej w odległości 2.5 cm od ścianek kuchenki.
Półmisek do przyrumienienia	Przestrzegać instrukcji wytwórcy. Dno półmiska do przyrumienienia winno być co najmniej 5 mm powyżej talerza obrotowego. Nieprawidłowe używanie może spowodować pęknięcie talerza obrotowego.
Naczynia obiadowe	Tylko nadające się do mikrofalówki. Przestrzegać instrukcji wytwórcy. Nie stosować naczyń pękniętych lub wyszczerbionych.
Szklane słoiki	Zawsze zdejmować wieczko. Używać tylko do podgrzewania potraw do odpowiedniej temperatury. Większość słoików szklanych nie jest wytrzymała na temperaturę i może pęknąć.

NACZYNIA

Naczynia szklane	Stosować tylko żaroodporne naczynia szklane w kuchence. Upewnić się, że nie ma metalowych ramek. Nie używać naczyń pękniętych lub wyszczerbionych.
Torebki do gotowania w mikrofalach	Przestrzegać instrukcji wytwórcy. Nie zamykać metalowymi zaciśkami.
Talerze i kubki papierowe	Porobić nacięcia, by pozwolić ująć parze. Używać tylko do krótkiego gotowania/podgrzewania. Nie pozostawiać kuchenki bez nadzoru podczas gotowania.
Ręczniki papierowe	Używać do przykrycia potraw do podgrzania dla wchłonięcia tłuszczu. Używać tylko do krótkiego gotowania pod stałym nadzorem.
Papier pergaminowy	Używać jako przykrycia dla zapobieżenia rozbryzgom lub jako opakowania dla parowania.
Tworzywa sztuczne	Tylko nadające się do mikrofalówki. Winny posiadać etykietę „do mikrofalówek”. Niektóre pojemniki plastikowe miękną, gdy potrawa wewnątrz nagrzeje się. Torebki do gotowania „i” i szczelnie zamknięte torebki plastikowe należy naciąć, podziurkować albo zaopatrzyć w odpowietrznik zgodnie ze wskazówkami na opakowaniu.
Opakowania plastikowe	Tylko nadające się do mikrofalówki. Używać do przykrycia potrawy w czasie gotowania w celu utrzymania wilgotności. Nie dopuszczać aby opakowania plastikowe dotykały potrawy.
Termometry	Tylko nadające się do mikrofalówki. (termometry do mięsa i cukru).
Papier woskowany	Używać jako przykrycia, aby zapobiec rozbryzgiwaniu i aby utrzymać wilgotność.

Material naczynia	Mikrofałe	Grill	Tryb Combi
Szko termoodporne	TAK	TAK	TAK
Szko nieodporne termicznie	NIE	NIE	NIE
Ceramika termoodporna	TAK	NIE	NIE
Naczynia z tworzywa bezpieczne w stosowaniu w kuchence mokr.	TAK	NIE	NIE
Papier do celów kuchennych	TAK	NIE	NIE
Pojemnik metalowy	NIE	TAK	NIE
Stojak metalowy (na wyposażeniu kuchenki)*	NIE	TAK	NIE
Folia aluminiowa i pojemniki z folii	NIE	TAK	NIE

* Występuje w wybranych modelach

Nazwy elementów wyposażenia kuchenki

Wyjąć kuchenkę i wszystkie materiały z pudła tekturowego i komory kuchenki. Kuchenka dostarczana jest z następującym wyposażeniem:

Talerz obrotowy	1
Wózek obrotowy	1
Instrukcja obsługi	1
Stojak do grillowania	1*

- A) Panel sterowania
- B) Układ blokady zabezpieczającej - Wyłącza zasilanie kuchenki, gdy drzwi zostaną otwarte w czasie pracy.
- C) Wózek obrotowy
- D) Talerz obrotowy
- E) Osłona wewnętrzna drzwi
- F) Drzwi

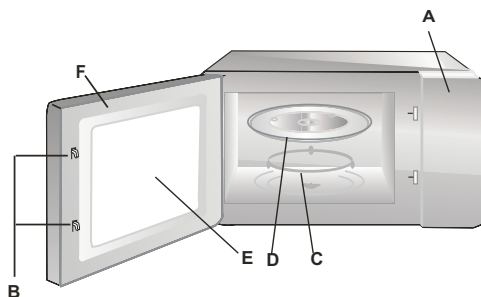

INSTALACJA TALERZA OBROTOWEGO

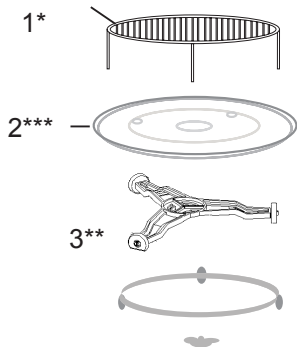

- 1 Nigdy nie ściskać ani nie kłaść talerza obrotowego dnem do góry.
- 2 W czasie gotowania zawsze stosować talerz obrotowy i wózek obrotowy.
- 3 Do gotowania lub podgrzewania zawsze kłaść wszelkie potrawy na talerzu obrotowym
- 4 Jeżeli talerz obrotowy pęknie, należy zwrócić się do najbliższego autoryzowanego punktu serwisowego.

Elementy wyposażenia:

1. Stojak do grillowania
2. Talerz obrotowy
3. Wózek obrotowy

* Występuje w wybranych modelach. **Uwaga:** Stojak będący na wyposażeniu urządzenia należy używać wyłącznie przy nastawieniu kuchenki w funkcji „GRILL”. Stojak należy umieścić na talerzu obrotowym.

** Wózek występuje w dwóch wersjach, w zależności od modelu. Nie są ze sobą współzamiennie.

*** Talerz obrotowy występuje w zależności od modelu. W takim wypadku potrawy należy przyrządzać na własnym talerzu umieszczonym w komorze mikrofalowej.

- Usunąć wszelkie materiały i elementy opakowania.
- Sprawdzić kuchenkę pod względem uszkodzeń takich jak wgniecenia przesunięcia lub złamania drzwi.
- Usunąć wszelkie folie zabezpieczające z powierzchni szafki.
- Nie instalować kuchenki jeżeli jest ona uszkodzona.



Nie zdejmować jasnobrązowej pokrywy z miki przykręconej śrubami do wnęki kuchenki w celu osłonięcia magnetronu.

Instalowanie

1. Urządzenie przeznaczone jest wyłącznie do użytku domowego.
2. Kuchenka może być używana tylko po uprzednim zabudowaniu jej w mebel kuchenny*.
3. Sposób montażu kuchenki w meble jest przedstawiony w "Ulotce instalacyjnej"
4. Kuchenka mikrofalowa powinna być instalowana w szafce o szerokości 60 cm i na wysokości 85 cm od podłogi kuchni*.

Nie zdejmować nóżek z dna kuchenki*.

Blokowanie otworów wlotowych i wylotowych może uszkodzić kuchenkę.

Umieścić kuchenkę możliwie daleko od odbiorników radiowych i telewizyjnych. Pracująca kuchenka mikrofalowa może powodować zakłócenia odbioru radiowego i telewizyjnego.

2. Włożyć wtyczkę kuchenki do standardowego gniazdka domowego. Upewnić się wcześniej, czy jego napięcie i częstotliwość są takie same jak na tabliczce znamionowej.

OSTRZEŻENIE: Nie instalować kuchenki nad płytą kuchenną lub innym urządzeniem wytwarzającym ciepło. W przypadku takiego zainstalowania może dojść do uszkodzenia i utraty gwarancji.



**Dostępne powierzchnie
mogą być gorące
podczas pracy.**



* Dotyczy urządzeń do zabudowy

Panel sterowania i jego elementy

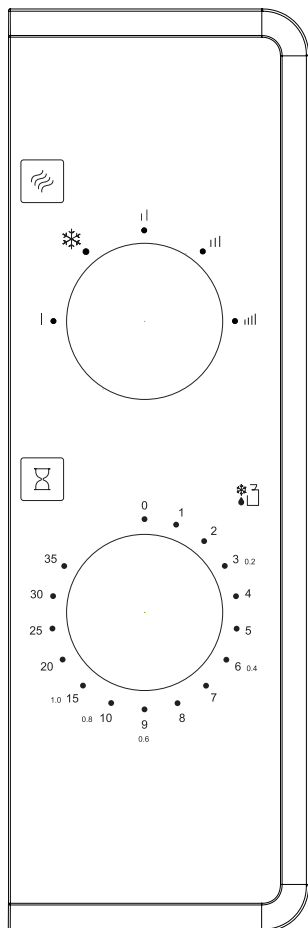

Panel sterowania składa się z dwóch pokręteł. Jedno służy do nastawienia odpowiedniej funkcji, drugie służy do wyboru czasu pracy.

1. Nastawić moc gotowania obracając pokrętkę mocy na żądany poziom.
2. Nastawić czas gotowania obracając pokrętkę zegara na odpowiednią wartość. Maksymalny czas nastawy czasu wynosi 35 minut.
3. Po nastawieniu mocy i czasu, kuchenka mikrofalowa rozpocznie gotowanie automatycznie.
4. Po upływie czasu gotowania urządzenie "zadzwońi" i zatrzyma się.
5. Gdy kuchenka nie jest używana, zawsze ustawić czas na wartość „0”.

MICRO (%)

I	Low	17
❄️	Defrost	33
II	Med	55
III	M.High	77
IIII	High	100

W celu zaprogramowania procesu podgrzewania żywności w kuchenke należy:

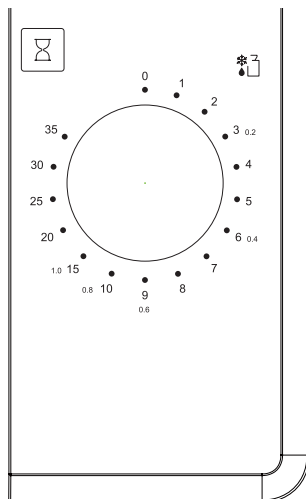
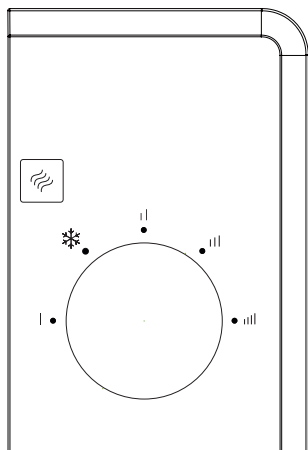

Obrócić pokrętkę regulatora poziomu mocy w położenie odpowiadające żądanej wartości mocy.

Następnie użyj pokrętki regulatora czasowego do wybrania właściwego czasu podgrzewania

UWAGA: bezpośrednio po obróceniu pokrętki regulatora czasowego do położenia wyznaczającego czas pracy kuchenki, kuchenka uruchamia się.

Jeśli wybierasz czas pracy kuchenki krótszy, niż 2 minuty, obróć pokrętkę regulatora do położenia poza 2 minuty, po czym cofnij je do położenia wyznaczającego wybrany czas.

Przed włożeniem żywności do komory kuchenki upewnij się, że pokrętkę regulatora czasu jest ustawione na pozycję "0" (Zero).

Nigdy nie należy włączać kuchenki mikrofalowej, gdy w komorze kuchenki nie znajduje się żywność. Praca kuchenki bez żywności grozi przegrzaniem się magnetronu (urządzenia wytwarzającego promieniowanie mikrofalowe).

Gotowanie/Podgrzewanie - informacje praktyczne.

Warto wiedzieć, że:

- czerwone mięso i twarde warzywa układamy w mikrofalówce z brzegu talerza, a mięso białe, drób, ryby i miękkie warzywa na środku (z brzegu mikrofaluje się szybciej);
- żeby jedzenie nie wysychało trzeba je przykrywać;
- przygotowanie dań z mikrofalówki wymaga użycia znikomej ilości tłuszczu, co docenią zwłaszcza osoby dbające o linię;
- nie wolno stosować w mikrofalówce naczyń metalowych (nawet tych z delikatnym metalicznym zdobieniem) bo iskrzą i nie przepuszczają mikrofal;
- im większa zawartość wody w szykowanych potrawach, tym krócej się je mikrofaluje
- nawet po skończonym mikrofalowaniu potrawy wciąż jeszcze się gotują, należy więc zostawić je pod przykryciem jeszcze na 1-2 minut

Rozmrażanie

Aby użyć funkcji rozmrażania, ustaw pokrętkę funkcyjną na pozycję ❄️. Następnie pokrętką regulacyjną wybierz odpowiednią masę potrawy, którą chcesz rozmrozić. Na skali pokrętki regulatora znajduje się symbol rozmrażania wagowego ❄️. Pokazana jest tam również orientacyjna waga potrawy- w kg (przykładowo 0 / 0,2 / 0,4 / 0,6 / 0,8 / 1).

USUWANIE USTEREK

PL

Kuchenka mikrofalowa zakłóca obraz telewizyjny	Odbiór radiowy i telewizyjny mogą być zakłócanie, gdy kuchenka mikrofalowa pracuje. Jest to podobnie jak w przypadku drobnego sprzętu elektrycznego, takiego jak mikser, odkurzacze i wentylator elektryczny. Jest to zjawisko normalne
Kuchenka słabo świeci	Przy gotowaniu z niską mocą mikrofal światło kuchenki może osłabnąć. Jest to normalne.
Para zbiera się na drzwiach, gorące powietrze wychodzi odpowietrnikami	Podczas gotowania z potrawy może się wydobywać para. Większa część jej wylatuje przez odpowietrniki. Pewna jej część może jednak gromadzić się w chłodnym miejscu, takim jak drzwi kuchenki. Jest to normalne.

Usterka	Możliwa przyczyna	Usuwanie
Kuchenka nie daje się uruchomić.	Sznur przyłączeniowy nie podłączony prawidłowo do niazdka	Wyciągnąć wtyczkę i włożyć ją z powrotem po 10 sekundach.
	Przepalony bezpiecznik, albo zadziałał wyłącznik bezpieczeństwa.	Wymienić bezpiecznik lub włączyć wyłącznik (naprawa tylko przez Serwis Amica)
	Problem z gniazdkiem	Sprawdzić gniazdko przy pomocy innych urządzeń elektrycznych.
Kuchenka nie grzeje.	Drzwi nie zamknięte prawidłowo.	Zamknąć dobrze drzwi.
Szklany stolik obrotowy hałasuje podczas pracy kuchenki mikrofalowej	Zabrudzony zespół pierścienia obrotowego i dno kuchenki.	Patrz "Konserwacja kuchenki mikrofalowej"

CZYSZCZENIE

Przed czyszczeniem upewnij się, że kuchenka jest odłączona od źródła zasilania.

- Po użyciu wyczyść wnętrze kuchenki lekkomokrą szmatką.
- Wyczyść akcesoria w zwykły sposób w namydłonej wodzie.
- Ramę drzwi, uszczelkę i sąsiadujące elementy, gdy są brudne czyść ostrożnie mokrą szmatką. Podczas czyszczenia powierzchni drzwi i kuchenki stosować tylko łagodne, nieściernie mydła lub detergenty, nanoszone gąbką lub miękką ściereczką.

Podczas czyszczenia drzwiczek szklanych, nie używać żadnych ostrych środków ściernych lub ostrych myjek metalowych, ponieważ może to spowodować zarysowania na powierzchni i uszkodzenia szyby.

W celu oczyszczenia komory wewnętrznej należy: umieścić pół cytryny w misce, dodać 300 ml wody i włączyć samo mikrofalowanie na 100% mocy przez 10 minut.

Po czyszczeniu wyłącz kuchenkę z prądu i przetrzeć wnętrze przy użyciu miękkiej, suchej szmatki.

Gwarancja

Świadczenia gwarancyjne wg karty gwarancyjnej.

Producent nie odpowiada za jakiegokolwiek szkody spowodowane nieprawidłowym postępowaniem z wyrobem.

Oświadczenie producenta

Producent deklaruje niniejszym, że wyrób ten spełnia zasadnicze wymagania wymienionych poniżej dyrektyw europejskich:

- **dyrektywy niskonapięciowej 2014/35/UE**
- **dyrektywy kompatybilności elektromagnetycznej 2014/30/UE**
- **dyrektywy ekoprojektowania 2009/125/UE**
- **dyrektywy RoHS 2011/65/UE**

i dlatego wyrób został oznakowany  oraz została wystawiona dla niego deklaracja zgodności udostępniana organom nadzorującym rynek.

THANK YOU FOR PURCHASING AN AMICA APPLIANCE

EN

DEAR CUSTOMER,

Your Amica appliance is exceptionally easy to use and extremely efficient. Before being packaged and leaving the manufacturer, the appliance was thoroughly checked with regard to safety and functionality.

Before using the appliance, please read these Operating Instructions carefully

Symbols appearing in these instructions have the following meaning:



Important information concerning proper operation of the appliance and your personal safety.



Tips on how to use the appliance.



Risks resulting from improper operation of the appliance. Activities that must be performed by a qualified technician.



Information on how to protect the environment.



This indicates actions that must not be performed by the user.

CONTENTS

SPECIFICATION	20
PRECAUTIONS	21
SAFETY INSTRUCTIONS FOR USE	22
DISPOSING/SCRAPPING OF USED EQUIPMENT	26
INSTALLING THE PROTECTIVE CIRCUIT	27
COOKWARE	28
SETTING UP YOUR MICROWAVE OVEN	30
TURNTABLE INSTALLATION	30
INSTALLING THE APPLIANCE	31
OPERATION	32
TROUBLESHOOTING	36
CLEANING	36
WARRANTY AND AFTER-SALE SERVICES	37

SPECIFICATION

Model	AMMF20M1GB	AMMF20M1B
Power supply	230V~ / 50Hz	230V~ / 50Hz
Operating frequency [MHz]	2450	2450
Noise level [dB(A) re 1pW]	63	63
Power Consumption [W]	1050	1050
Nominal output power of microwaves [W]	700	700
Nominal output power of grill	1000	-
Oven capacity [l]	20	20
Turntable diameter [mm]	255	255
External Dimensions (H x W x D) [mm]	259 x 440 x 350	259 x 440 x 350
The oven is a built-in appliance	-	-
Net weight [kg]	11,5	11,5



The appliance is designed for household use only.

The manufacturer reserves the right to introduce changes, which do not affect operation of the appliance.





The pictures in this operating instructions are for illustration only. Full list of the appliance accessories may be found in an appropriate section of this operating instructions.

PRECAUTIONS

 TO AVOID POSSIBLE OVER-EXPOSURE TO MICROWAVE ENERGY

 Do not attempt to operate the oven with the door open, because it may cause harmful exposure to microwave energy. Do not disable the safety interlocks, or attempt to circumvent them.

 Do not place anything between the front surface of the oven and the door or allow dirt or detergent residue to gather on sealing surfaces.

 Do not operate the oven if it is damaged. It is particularly important that the oven door is properly closed and that there is no damage to:

1 door (dents, cracks)

2 hinges and locks (broken, cracked or loose)

3 door seals and sealing surfaces

 Any adjustments, maintenance or repairs should only be entrusted to the manufacturer's properly qualified service personnel. In particular, the work associated with removing the cover that protects the user against microwave radiation.

 Keep the appliance and its power cord away from children under 8 years old.

 Microwave oven should not be placed in a cabinet*

 **WARNING:** The appliance and its accessible parts become hot during use. Avoid contact with hot parts. Children under the age of 8, should be kept away from the appliance, unless supervised by an adult person;

 Do not clean the appliance with steam

 Surfaces of the cabinet may become hot when the oven is operating;

* applies to oven models that are not built-in appliances

READ CAREFULLY AND KEEP FOR FUTURE REFERENCE



To reduce the risk of fire, injury to people or exposure to excessive microwave energy when using the appliance, please observe the following basic safety rules:



Read the Operating Instructions before using the appliance.



Close supervision is needed to reduce the risk of fire inside the oven chamber.



Use this appliance only for its intended purpose as described in the manual. Do not use corrosive chemicals in the appliance. Oven is specifically designed for heating or cooking food. It is not intended for industrial or laboratory use.



WARNING: When the appliance is used in a combined mode, children can use the microwave oven only under adult supervision due to the high temperatures generated;



WARNING: Liquids and other foodstuffs may not be heated in sealed containers as the containers could explode;



WARNING: This appliance can be used by children aged 8 years and older or by persons with physical, mental or sensory handicaps, or by those who are inexperienced or unfamiliar with the appliance, provided they are supervised or have been instructed how to safely use the appliance and are familiar with risks associated with the use of the appliance. Ensure that children do not play with the appliance. Cleaning and maintenance of the appliance should not be performed by children unless they are 8 years or older and are supervised by a competent person.



Use only cookware that is suitable for use in microwave ovens;



When heating food in plastic or paper containers, pay special attention to the microwave oven as containers may ignite;

SAFETY INSTRUCTIONS FOR USE

21

 If you see smoke or fire, turn off the appliance or unplug it from power and keep the door closed until the flames are smothered;

Microwave heating of beverages can cause delayed boiling, therefore care should be taken when handling the container;

 Cleaning instructions for door seals and adjacent parts may be found in an appropriate section of this operating instructions.

 The oven must be cleaned regularly. Remove any deposits of food and leftovers

 Neglecting to keep the oven clean can damage the surface, which may adversely affect the durability of the appliance and cause dangerous situations

 Important! If the power cord is damaged, it should be replaced by the manufacturer or specialist repair centre or a qualified person in order to avoid danger.

 Before using the oven, test heat the grill heater (smoke can be given off through ventilation grid):

- switch on the ventilation in the room or open a window,
- set the oven to heat the grill heater only for about 3 minutes without heating food.

 Oven must be placed on flat a surface.

 Turntable and rotating trolley unit should be in the oven during cooking. Carefully put cooked food on the turntable, and handle it carefully to avoid any breakage.

 Improper use of the browning plate may cause cracking of the turntable due to the high temperature.

 Only use bags for cooking in microwave ovens, which are correct size.

 Microwave oven has several in-built circuit breakers to prevent emission of radiation, while the door is open. Do not tamper with these circuit breakers.

SAFETY INSTRUCTIONS FOR USE

EN



Do not operate the oven when empty. Operating the oven without food or dish with very low water content may result in fire, carbonization, arcing and damage to the internal chamber shell.



Do not cook food directly on the turntable. Excessive local heating of turntable may cause its rupture.



Do not heat baby bottles or baby food in the microwave. Uneven heating may occur and cause physical injury.



Do not use narrow-necked containers such as bottles for syrups.



Do not fry in deep fat in the microwave.



Do not do home canning in a microwave oven because not always the entire contents of pot reaches boiling point.



Do not use microwave oven for commercial purposes. This appliance is intended for use at home or in facilities, such as*: kitchen for employees; in shops, offices and other working environments, use by the customers of hotels, motels and other residential facilities, in rural residential buildings, in the accommodation facilities*;



In order to avoid delayed boiling of hot liquids and beverages and the risk of burns, stir the liquid before placing the container in the oven and again in the middle of cooking time. Then leave the container in the oven for a short time and stir again before removing from oven chamber.



Do not forget that there is a dish in the microwave oven to avoid burning due to excessive cooking.



When the appliance is used in a combined mode, children can use the microwave oven only under adult supervision the high temperatures generated;

SAFETY INSTRUCTIONS FOR USE

23



This appliance is not intended for use by persons (including children) with physical, mental or sensory handicaps, or by persons inexperienced or unfamiliar with the appliance, unless under supervision or in accordance with the instructions as communicated to them by persons responsible for their safety. Children shall not play with the appliance.



Do not overcook dishes



Do not use the oven for storage. Do not store flammable objects inside the microwave oven, such as bread, cookies, paper products, etc. If lightning hits the power line, the oven may switch on automatically.



Remove the wire clamps and metal fixtures from containers / paper or plastic bags before placing them in the oven.



Microwave oven must be grounded. Only connect to a wall socket with the proper protective conductor. See "Installing the protective circuit."



Some products, such as whole eggs (boiled or fresh), water, oil or grease, sealed containers and closed glass jars may explode and therefore should not be heated in the oven.



Operating the microwave oven should be done with adult supervision at all times. Do not allow children to play with the appliance or have access to the controls.



Do not operate the oven when its terminal strip or plug is damaged, it is not working properly, or if it has been damaged or dropped.



Do not cover or block the air vents on the oven.

* Applicable to microwave ovens with grill

SAFETY INSTRUCTIONS FOR USE

EN



Do not store or use the oven outdoors.



Do not use the microwave oven near water, near the kitchen sink, in a damp room or near a swimming pool.



Do not immerse the power cord or plug in water.



Keep cord away from heated surfaces.



Do not allow the connection cord hanging over the edge of a table or counter.



The appliance must be used with mounted decorative frame*



The inner cavity surface is hot after use of the microwave oven.



Regularly check the oven and its power cord for damage. If there is any damage, do not use the oven

DISPOSING/SCRAPPING OF USED EQUIPMENT



UNPACKING



During transportation, protective packaging was used to protect the appliance against any damage. After unpacking, please dispose of all elements of packaging in a way that will not cause damage to the environment.

All materials used for packaging the appliance are environmentally friendly; they are 100% recyclable and are marked with the appropriate symbol.

Important! During unpacking, keep the packaging material (polyethylene bags, polystyrene pieces, etc.) out of reach of children.



DISPOSAL OF THE APPLIANCE



At the end of its useful life, this product must not be disposed of with normal municipal waste. Instead, it should be taken to an electronic waste collection and recycling point. It is indicated by the symbol on the product itself, or on the Operating Instructions or packaging.

The materials used in making of this appliance can be reused, as indicated. By reusing or recycling the materials or parts, you will be playing an important part in protecting our environment.

Information about the relevant disposal points for worn-out electrical goods is available from your local authorities.

* applicable to built-in appliances

INSTALLING THE PROTECTIVE CIRCUIT

DANGER

Danger of electric shock when touched, some internal components may cause serious injury or death. Do not disassemble this appliance.

WARNING

Electric shock hazard. Improper use of earthing can cause electric shock. Do not insert the plug into the socket before the appliance is properly installed and grounded.

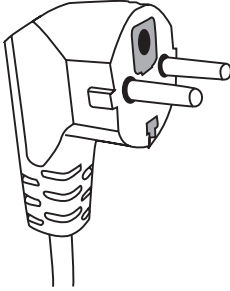

This appliance must be grounded. In the event of a short-circuit, earthing reduces the risk of electric shock. The appliance is equipped with earthing wire with an appropriate plug. The plug should be inserted into a properly installed and grounded outlet.

If you do not completely understand earthing instruction or you are unsure whether the appliance is properly grounded, please contact a qualified

electrician or service technician.

If you must use an extension cord, use only a three-wire extension with an earthing connector. The manufacturer shall not be liable for damage or injury resulting from connecting the microwave oven to a power source without a protective circuit or with a malfunctioning protection circuit.

A short power cord is provided to reduce the risk resulting from becoming entangled or tripping over a long cord.

If you use the extension cord:

- Extension cord must be capable of withstanding nominal current required by the appliance.
- Extension cord must be 3-wire with earthing,
- Extension cord should be so arranged as not to be hung by the table top where it could be pulled by children, or caught inadvertently.

WARNING



Risk of injury. Tightly closed containers may explode. Closed containers must be opened and plastic bags pierced before cooking.

Materials that can be used and materials to be avoided in the microwave oven.

The use of some non-metallic cookware may not be safe in the microwave oven. If in doubt, you can check the cookware following this procedure.

Checking the cookware:

- 1 Fill the microwave-safe cookware with 1 cup of cold water (250 ml), and do the same with the test cookware.
- 2 Operate the oven with the maximum power for 1 minute.
- 3 Carefully touch the test cookware. If the test cookware is hot, do not use it in the microwave oven.
- 4 Do not exceed 1 minute cooking time.

Materials that cannot be used in a microwave oven

Type of cookware	Comments
Aluminium tray	May cause an electric arc. Transfer food to microwave-safe cookware.
Cardboard box with metal handle	May cause an electric arc. Transfer food to microwave-safe cookware.
Metal or cookware with metal frame	Metal shields the food from microwave energy. Metal frame can cause an electric arc.
Metal closure - tightened	May cause an electric arc and fire in the oven.
Paper bags	May cause a fire in the oven.
Plastic foam	Plastic foam may melt or contaminate the liquid in it when exposed to high temperatures.
Wood	Wood dries out when it is heated in the microwave oven and can crack or break.

Materials that can be used in a microwave oven

Type of cookware	Comments
Aluminium foil	Only as shielding. Small and smooth pieces can be used for the coating of thin pieces of meat or poultry, to prevent excessive cooking. Arc discharge may occur if the foil is too close to the oven walls. Film must be at least at a distance of 2.5 cm from the oven walls.
Browning plate	Observe the manufacturer's instructions. The bottom of the browning plate must be at least 5 mm above the turntable. Improper use may cause cracking of the turntable.
Dinner dishes	Suitable for microwave ovens only. Observe the manufacturer's instructions. Do not use cracked or chipped cookware.
Glass jars	Always remove the lid. Use only for heating food to a suitable temperature. Most glass jars are not heat resistant and may explode.
Glassware	Use only heat-resistant glassware in the microwave oven. Make sure that there are no metal frames. Do not use cracked or chipped cookware.

COOKWARE

Bags for microwave cooking	Observe the manufacturer's instructions. Do not seal with metal clamps.
Paper plates and cups	Cut through to allow the steam to escape. Use only for short cooking / heating. Do not leave the oven unattended while cooking.
Paper towels	Use to cover food to be heated to absorb fat. Use only for short cooking under constant surveillance.
Parchment paper	Use as a cover to prevent splashing or as a container for evaporation.
Plastics	Suitable for microwave ovens only. Should be labelled "for use in microwave ovens." Some plastic containers soften when the content is warmed up. Bags for microwave cooking and sealed plastic bags must be pierced or incised, or vented according to the directions on the package.
Plastic packaging	Suitable for microwave ovens only. Use to cover food during cooking in order to maintain moisture. Do not let plastic packing touch the food.
Thermometers	Suitable for microwave ovens only. (Temperature probes for meat and sugar).
Wax paper	Used as a covering to prevent splashing and to keep moisture.

Cookware material	Microwave	Barbecue grill	Combi Mode
Heat-resistant glass	YES	YES	YES
Regular glass	NO	NO	NO
Heat-resistant ceramics	YES	NO	NO
Microwave-safe plastic utensils	YES	NO	NO
Kitchen paper	YES	NO	NO
Metal container	NO	YES	NO
Metal rack (provided for the oven)*	NO	YES	NO
Aluminium foil and foil containers	NO	YES	NO

* Available on selected models

SETTING UP YOUR MICROWAVE OVEN

EN

Microwave oven accessories

Remove all packaging, both inside and outside the oven, before using the oven. The oven comes with the following accessories:

Turntable	1
Rotating trolley	1
Operating Instructions	1
Grilling rack	1*

- A) Control Panel
- B) System security lock - disconnects power to the oven when the door is opened during operation.
- C) Rotating trolley
- D) Turntable
- E) Door inner protecting shield
- F) Door

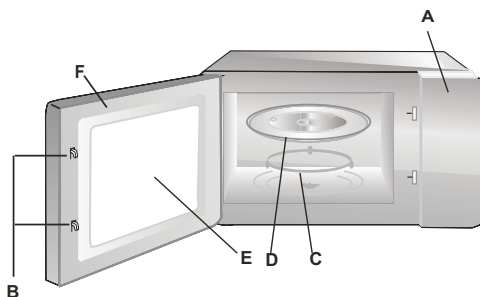

TURNTABLE INSTALLATION

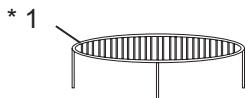

- 1 Never compress or place the turntable upside down.
- 2 When cooking, always use turntable and rotating trolley.
- 3 For cooking or heating always put the food on the turntable.
- 4 If the turntable breaks, please contact the nearest authorized service centre.

Individual fittings:

1. Grilling rack
2. Turntable
3. Rotating trolley

* Available on selected models **Note:** The grilling rack supplied with the appliance should only be used when the appliance is set to "GRILL". Place the rack on the turntable.

** Trolley is available in two versions, depending on the model. These are not interchangeable.

*** Turntable existing according to the model. In this case, put food on Your own plate and put into the microwave oven.

INSTALLING THE APPLIANCE

- Remove all packaging materials and components.
- Check the oven for damage such as dents or door misalignment or breakage.
- Remove any protective film from the surface of the cabinet.
- Do not install the oven if it is damaged.



Do not remove the light brown mica cover bolted into the recess in order to shield the microwave magnetron.

Installing

1. The appliance is designed for household use only.
2. The appliance can be used only after fitting in kitchen furniture.
3. For fitting instructions, please refer to "Installation guide"*
4. Microwave oven should be installed in a cabinet with a width of 60 cm and a height of 85 cm from the kitchen floor*.

Do not remove the legs located in the bottom of the appliance*.

Blocking the inlet and outlet openings may damage the microwave oven.

Place the oven as far away from radio and television as possible. Operating microwave oven may cause interference to radio and television reception.

2. Insert the oven power plug into a standard household wall socket.

Make sure beforehand whether voltage and frequency are the same as on the oven's rating plate.

WARNING: Do not install the oven on the gas hob or other heat producing appliance. In the event of such installation, the oven may be damaged and void the warranty.

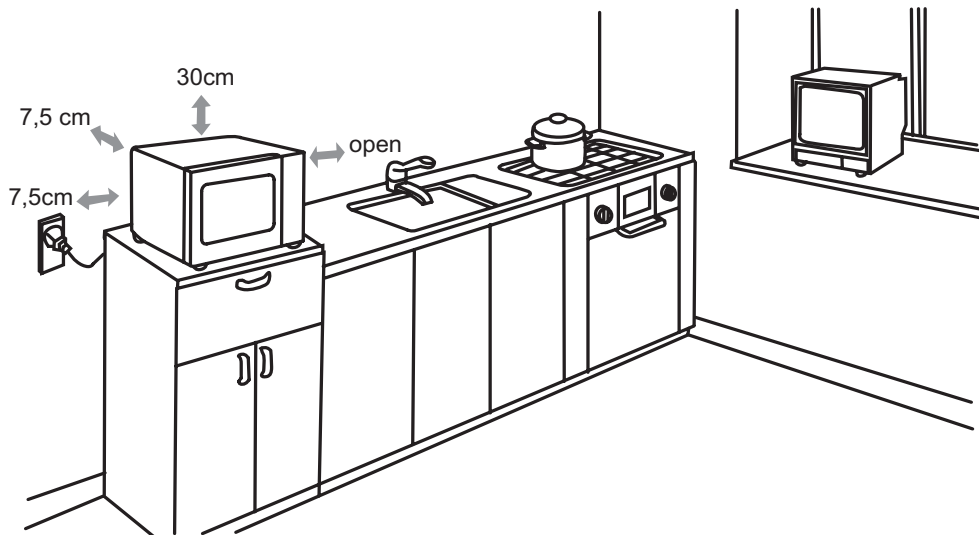

**Accessible surfaces
may become hot
during operation.**



* Applicable to built-in appliances

Control Panel and its components

EN

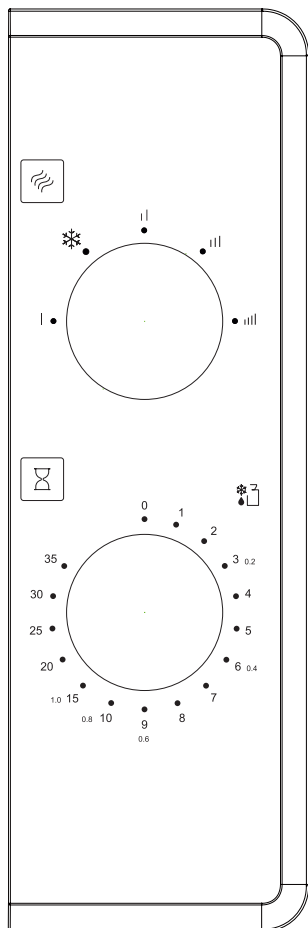

The control panel consists of two selector knobs. One is used to set the appropriate function, the other to select time of operation.

1. Set the cooking power by turning the power control knob to the desired power level.
2. Set the cooking time by turning the timer knob to the desired value. Maximum cooking time is 35 minutes.
3. After setting the power and time, microwave oven will start cooking automatically.
4. When the cooking time has elapsed, the appliance will "ring" and stop.
5. When the oven is not in use, always set the time to "0".

MICRO (%)

	Low	17
❄️	Defrost	33
	Med	55
	M.High	77
	High	100

OPERATION

In order to program food heating process in the microwave oven, follow steps listed below:

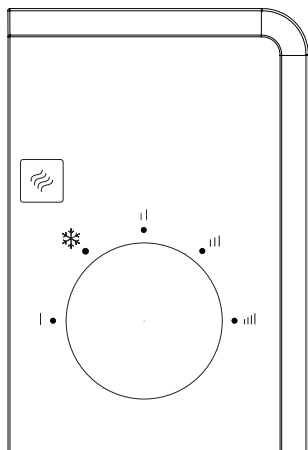

Turn the power control knob to the position corresponding to the desired power level.

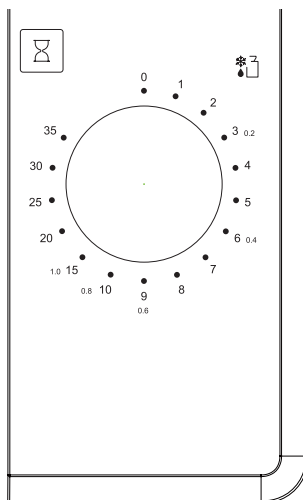

Next use the time control knob to select the appropriate cooking time

NOTE: The appliance starts immediately after turning the time control knob to the position indicating the time of oven operation.

If you choose time of operation that less than 2 minutes, turn the control knob to the position beyond 2 minutes, and then move back to the desired time.

Before putting food into the oven, make sure that the time control knob is set to position "0" (Zero).

Never turn on the microwave oven with an empty oven cavity. Empty oven operation may cause magnetron overheating (microwave radiation generating device).

Cooking/Heating-practical information.

It is worth knowing that:

- Red meat and hard vegetables should be placed in the microwave oven on the side of the turntable; white meat, poultry, fish and soft vegetables, should be placed in the middle of the turntable (food placed on the side will cook faster);
- the food will not dry out if covered;
- cooking in a microwave oven requires minimum amount of fat, which is particularly appreciated by those who prefer healthy food;
- do not use metal cookware in a microwave oven (even those with a subtle metal decoration), as they produce sparks and do not transmit microwaves;
- the higher water content in the prepared dish, the shorter cooking time
- even after cooking has finished, the food is still simmering, thus must be left under cover for another 1-2 minutes

TROUBLESHOOTING

Microwave oven interferes with the TV reception	Television and radio reception may be disrupted when the microwave oven is operating. The same applies to small household appliances such as a blender, vacuum cleaner and electric fan. This is normal.
Dimmed oven lighting.	When cooking with low microwave power, oven light may be dimmer. This is normal.
Condensation forms on the door, hot air comes out through vents.	When cooking, steam can be released from food. Most of the steam escapes through the vents. However some steam can collect in the form of condensation on cooler parts, such as oven door. This is normal.

Fault	Possible cause	How to correct
Oven does not start.	Power cord unplugged or not plugged properly into the socket	Pull the plug and put it back in after 10 seconds.
	Blown fuse or tripped circuit breaker.	Replace the fuse or turn on the circuit breaker (any repairs by Amica service only)
	Problem with the power outlet	Check the outlet by plugging in other appliance.
The oven does not heat.	The door is not closed properly.	Close the door fully.
Turntable makes noise when oven operates	Rotating ring or bottom of the oven dirty.	See "Microwave oven maintenance"

CLEANING

Before cleaning, make sure the oven is disconnected from the power source.

(a) After use, clean the inside of the microwave oven with a damp cloth.

b) Clean the accessories in the normal way in soapy water.

c) Dirty door frame, seal and adjacent elements should be cleaned gently with a damp cloth. When cleaning the surface of the oven door, use only mild soap or detergent applied with a sponge or soft cloth.

When cleaning glass door, do not use any abrasive cleaners or sharp metal washers, as this may cause scratches on the surface and damage the glass.

In order to clean the inner cavity: put half a lemon in a bowl, add 300 ml of water and turn on the microwave oven at 100% power for 10 minutes.

After cleaning, disconnect the microwave oven from the power and wipe the inside with a soft, dry cloth.

Warranty

Warranty service as stated on the warranty card

The manufacturer shall not be held liable for any damage caused by improper use of the product.

Manufacturer's Declaration

The manufacturer hereby declares that this product meets the requirements of the following European directives:

- **Low Voltage Directive 2014/35/EC**
- **Electromagnetic Compatibility (EMC) Directive 2014/30/EC**
- **ErP Directive 2009/125/EC**
- **Directive RoHS 2011/65/EC**

and has thus been marked with the  symbol and been issued with a declaration of compliance made available to market regulators.

VÁŽENÍ ZÁKAZNÍCI!

Spotřebič značky Amica je spojením výjimečné jednoduchosti obsluhy a dokonalé efektivity. Každý spotřebič byl před opuštěním továrny důkladně zkontrolován z hlediska bezpečnosti a funkčnosti.

Prosíme Vás o pozorné přečtení návodu obsluhy před uvedením spotřebiče do provozu.

Níže jsou uvedena vysvětlení týkající se symbolů, které se vyskytují v tomto návodu:



Důležité informace týkající se bezpečnosti uživatele zařízení a jeho správné exploataci.



Pokyny spojené s používáním zařízení.



Ohrožení vyplývající z nevhodného zacházení se zařízením a činností, které může provést pouze kvalifikovaná osoba, například ze servisu výrobce.



Informace týkající se ochrany životního prostředí.



Zákaz provádění určitých činností uživatelem.

OBSAH

TECHNICKÉ ÚDAJE	39
BEZPEČNOSTNÍ PROSTŘEDKY	40
POKYNY TÝKAJÍCÍ SE BEZPEČNÉHO POUŽÍVÁNÍ	41
ODSTRANOVÁNÍ / ŠROTOVÁNÍ OPOTŘEBOVANÉHO SPOTŘEBIČE	45
INSTALACE OCHRANNÉHO OBVODU	46
NÁDOBÍ	47
NASTAVENÍ MIKROVLNKY	48
INSTALACE OTÁČECÍHO TALÍŘE	48
INSTALACE SPOTŘEBIČE	49
OBSLUHA	50
ODSTRANOVÁNÍ PORUCH	54
ČIŠTĚNÍ	54
ZÁRUKA, POPRODEJNÍ SERVIS	55

TECHNICKÉ ÚDAJE

Model	AMMF20M1GB	AMMF20M1B
Napájení	230V~ / 50Hz	230V~ / 50Hz
Provozní kmitočet [MHz]	2450	2450
Hladina hlasitosti [dB(A) re 1pW]	63	63
Příkon [W]	1050	1050
Jmenovitý výstupní výkon mikrovln [W]	700	700
Jmenovitý výstupní výkon grilu	1000	-
Obsah mikrovlnky [l]	20	20
Průměr otočného talíře [mm]	255	255
Vnější rozměry (Výška x šířka x tloušťka) [mm]	259 x 440 x 350	259 x 440 x 350
Spotřebič je přizpůsobený vestavbě do nábytku	-	-
Hmotnost netto [kg]	11,5	11,5













Spotřebič je určen výlučně k domácímu používání.

Výrobce si vyhrazuje právo k provádění změn, jež neovlivňují činnost zařízení.



Ilustrace v tomto návodu k obsluze mají názorný charakter. Plně vybavení spotřebiče se nachází v odpovídající kapitole.

-  **PRO VYHNUTÍ SE EVENTUÁLNÍMU NADMĚRNÉMU ŠKODLIVÉMU PŮSOBENÍ ENERGIE MIKROVLN**
-  Nezkoušejte startovat mikrovlnku s otevřenými dvířky, protože to může způsobit ohrožení pocházející z energie mikrovln. Důležité je nevypínání zajišťujících blokad, a nemanipulování s nimi
-  Neumísťujte žádné předměty na čelní povrch mikrovlnky a dvířky a nepřipusťte, aby se špína, anebo zbytky čisticího přípravku shromažďovaly na těsnicím povrchu.
-  Pokud je mikrovlnka poškozená, nepoužívejte ji. Je velmi důležité, aby se dvířka mikrovlnky správně zavíraly a aby nebylo poškození na:
- 1 dvířkách (promáčknutí, prasknutí)
 - 2 pantech a zámcích (zlámané, prasknuté anebo uvolněné)
 - 3 hermetických dvířek a těsnicím povrchu
-  Regulaci, konzervační činnosti a veškeré opravy mikrovlnky může provádět výlučně odpovídajícím způsobem vyškolený servisní personál výrobce. Týká se to zvláště prací spojených se snímáním krytu chránicího uživatele před mikrovlnným zářením.
-  Přechovávejte spotřebič a jeho připojovací kabel v bezpečné vzdálenosti od dětí mladších 8 let.
-  Mikrovlnou troubu neumísťujte do skřínky*
-  **VÝSTRAHA:** Spotřebič a jeho dostupné části jsou v průběhu používání horké. Vyhněte se kontaktu s horkými částmi. Děti mladší než 8 let, nemohou přebývat v blízkosti spotřebiče, ledaže jsou pod dozorem dospělé osoby;
-  Spotřebič nečistěte párou
-  Povrch skřínky se může během práce mikrovlnky nahřát;

* týká se spotřebičů, které nejsou přizpůsobené pro nábytkovou vestavbu

POZORNĚ PŘEČTETĚ A USCHOVEJTE PRO DALŠÍ POUŽÍVÁNÍ.



Pro snížení požárního ohrožení, úrazů anebo vystavení na nadměrné působení mikrovlnné energie v průběhu používání spotřebiče dodržujte níže uvedených základních bezpečnostních zásad



Přečtěte návod k obsluze před použitím spotřebiče.



Je nezbytný pečlivý dohled pro snížení požárního ohrožení v komoře mikrovlnky.



Používejte spotřebič pouze v souladu s určením popsaným v návodu. Nepoužívejte korodující chemikálie do spotřebiče. Mikrovlnka je speciálně projektovaná do ohřívání anebo vaření potravin. Není určena k průmyslovému ani laboratornímu použití.



VÝSTRAHA: Pokud je spotřebič používán v kombinovaném režimu, děti mohou tuto mikrovlnku používat pouze pod dohledem dospělých z důvodu vytváření vysoké teploty*;



VÝSTRAHA: Kapaliny a jiné potraviny není dovoleno ohřívát v hermeticky uzavřených nádobách, protože je možnost vzniku exploze;



VÝSTRAHA: To zařízení může být používané dětmi ve věku 8 let a staršími, osoby s omezenými fyzickými anebo mentálními schopnostmi, jak rovněž osoby bez zkušenosti a bez znalosti zařízení mohou konvici používat, pokud jsou dozorované anebo byly instruované ohledně obsluhy zařízení bezpečným způsobem a znají ohrožení spojené s používáním zařízení. Děti si nemohou se zařízením hrát. Čištění a konzervace zařízení nemůže být vykonávaná dětmi, ledaže skončily 8 let a mají dohled zodpovědné osoby.



Používejte pouze takové nádoby, které jsou vhodné k používání v mikrovlnných troubách;



V průběhu ohřevu potravin v plastických anebo papírových nádobách, pečlivě dohlížejte na práci mikrovlnné trouby z důvodu možnosti vzplanutí nádob;



V případě zpozorování kouře a/anebo ohně, vypněte spotřebič anebo ho odpojte od napájení a ponechejte dvířka uzavřená, dokud plameny nezhasnou;

* Týká se spotřebičů vybavených grilem

Mikrovlnné ohřívání nápojů může způsobit opožděné vření, proto také zachovejte opatrnost v průběhu manipulace s nádobou;



Podrobnosti týkající se čištění těsnění dvířek a přiléhajících částí se nacházejí v příslušné kapitole tohoto návodu.



Mikrovlnku čistěte systematicky a odstraňujte všechny zbytky pokrmů



Zanechání udržování mikrovlnky v čistém stavu může vést k poškození povrchu, co může nepříznivě ovlivňovat trvanlivost spotřebiče a způsobovat nebezpečné situace



Pozor! Jestliže neodlučitelný napájecí vodič bude poškozený, musí být vyměněný u výrobce anebo ve specializovaném opravárenském podniku, anebo kvalifikovanou osobou aby nedošlo k ohrožení zdraví anebo požáru.



Před začátkem používání mikrovlnky vypalte ohřivač grilu (v průběhu vypalování ohřivače, může z ventilačních mřížek mikrovlnky unikat kouř)*:

- v místnosti zapněte ventilaci nebo otevřete okno,
- nastavte mikrovlnku na práci samého grilu na cca 3 min. a rozehřejte ohřivač grilu bez ohřívání potravin.



Mikrovlnka musí stát na vodorovném povrchu.



Otočný talíř a souprava otočného zařízení se v době vaření musí nacházet v mikrovlnce. Vařenou potravinu opatrně uložte na otočném talíři a opatrně s ní manipulujte, aby nedošlo k eventuálnímu stlúčení.



Nesprávné použití misky k smažení může způsobit prasknutí otočného stolíku způsobené vysokou teplotou.



Používejte pouze odpovídající velikost sáčku na vaření v mikrovlnných troubách.











Mikrovlnka má několik vbudovaných vypínačů zabezpečujících před emisí záření, v době kdy jsou otevřená dvířka. Nemanipulujte s těmi vypínači.



Nezapínejte prázdnou mikrovlnou troubu. Zapnutí mikrovlnky bez potravin anebo s potravinami s velmi malým obsahem vody může způsobit požár, zuhelnatění, jiskření a poškození povlaku vnitřní komory.

* Týká se spotřebičů vybavených grilem

-  Nepřipravujte pokrmy bezprostředně na otočném talíři. Nadměrné místní ohřátí otočného talíře může způsobit jeho prasknutí.
-  Neohřívejte láhve pro nemluvnata anebo potraviny pro nemluvnata v mikrovlnné troubě. Může následovat nerovnoměrné ohřátí a způsobit úraz.
-  Nepoužívejte nádoby s úzkým hrdlem, jakými jsou lahvičky na sirupy.
-  Nesmažte na tuku a hluboké nádobě v mikrovlnné troubě.
-  Nevyrábějte domácí konzervy v mikrovlnné troubě, protože ne vždy celý obsah zavařovací sklenice dosáhne teploty varu.
-  Nepoužívejte mikrovlnou troubu pro komerční účely. Spotřebič je určený k používání v domě anebo v objektech, jakými jsou *: kuchyně pro pracovníky; v obchodech, kancelářích a jiných pracovních prostředích, používání zákazníků v hotelech, motelech a jiných obytných prostředích, vesnických domech, v noclehárnách*;
-  Pro zabránění opožděného vření horkých kapalin a nápojů, jak rovněž popaření, před vložením kapaliny do mikrovlnky ji promíchejte a opětovně v polovině času vaření. Poté ji ponechejte ještě na krátkou dobu v mikrovlnce a ještě jednou promíchejte před vyjmutím nádoby.
-  Nezapomínejte, že se pokrm nachází v mikrovlnce, aby se nespálil nadměrným vařením.
-  Pokud je spotřebič používán v kombinovaném režimu, děti mohou mikrovlnku používat pouze pod dozorem dospělých osob z důvodu vytváření vysoké teploty*



Tento spotřebič není určený pro používání osobami (v tom dětmi) s omezenými fyzickými, senzibilními anebo psychickými schopnostmi, jak rovněž osobami s nedostatkem zkušeností anebo znalosti spotřebiče, ledaže se to uskutečňuje pod dozorem anebo v souladu s návodem k používání spotřebiče, odevzdaném osobami, které odpovídají za jejich bezpečnost. Věnujte pozornost dětem, aby si se spotřebičem nehrály.



Pokrmy nepřevařujte



Nepoužívejte komory mikrovlnky ke skladování. Nepřechovávejte uvnitř mikrovlnky hořlavé předměty, jako je chléb, cukrovinky papírové předměty apod. Jestliže blesk udeří do napájecí linie, mikrovlnka se může zapnout samočinně.



Odstraňte drátěné svorky a kovové úchyty z zásobníků/papírových anebo umělohmotných sáčků před jejich umístěním v mikrovlnce.



Mikrovlnka musí být uzemněná. Připojte pouze do zásuvky se správným ochranným vodičem. Viz „Instalace ochranného vodiče“



Některé produkty, jako celé vejce (vařené a/nebo surové), voda s olejem anebo tukem, hermetické zásobníky a uzavřené skleněné sklenice mohou explodovat a proto je v mikrovlnce neohřívejte.



Práce mikrovlnky musí probíhat při stálém dozoru dospělých osob. Nepřipusťte, aby děti měly přístup k ovládacím elementům anebo si hrály se spotřebičem.



Neuvádějte mikrovlnku do provozu, pokud má poškozenou přípojnou lištu anebo zástrčku, jestliže nepracuje správně, anebo jestliže byla poškozená anebo upadla.



Nezakrývejte ani neblokujte větráky na mikrovlnce.



Neskladujte ani nepoužívejte mikrovlnku zvenčí.



Nepoužívejte mikrovlnku v blízkosti vody, v blízkosti kuchyňského dřezu, ve vlhké místnosti anebo v blízkosti bazénu.



Neponořujte připojovací vodič ani zástrčku do vody.



Udržujte vodič v bezpečné vzdálenosti od ohříváných povrchů.



Nepřipustte, aby připojovací kabel visel na hraně stolu anebo desky.



Spotřebič musí být používán s namontovaným ozdobným rámem*



Povrch vnitřní komory spotřebiče je po používání mikrovlnky horký.



Systematicky kontrolujte mikrovlnku a její připojovací vodič z hlediska poškození. Jestliže zjistíte jakékoliv poškození, mikrovlnku nepoužívejte.

ODSTRAŇOVÁNÍ / ŠROTOVÁNÍ OPOTŘEBOVANÉHO SPOTŘEBIČE



ROZBALENÍ



Spotřebič byl na čas transportu zabezpečený před poškozením. Po vybalení spotřebiče Vás prosíme o odstranění elementů obalu způsobem, který neohrožuje životní prostředí.

Všechny materiály použité do balení jsou v 100% pro životní prostředí

neškodné, a jsou vhodné k zpětnému získání a označeno je příslušným symbolem.

Pozor! Materiály použité pro balení (polyetylenové sáčky, pěnový polystyren apod.) v průběhu vybalování nenechávejte v blízkosti dětí.



VYŘAZENÍ Z PROVOZU



Po ukončení období používání není dovoleno odstraňovat tento výrobek do normálního komunálního odpadu ale odevzdejte ho do sběru a recyklování elektrických a elektronických spotřebičů. Informuje o tom symbol, umístěný na výrobku, návodu obsluhy anebo obale.

Umělé hmoty použité ve výrobku jsou vhodné k opakovanému použití v souladu s jejich významem. Díky opakovanému použití materiálů anebo jiným formám využití opotřebovaných spotřebičů vnášíte významný vklad do ochrany životního prostředí.

Informaci o příslušném místě odstraňování opotřebovaných spotřebičů Vám udělí administrace obce.

* týká se spotřebičů do vestavy

NEBEZPEČÍ

Nebezpečí úrazu elektrickým proudem při dotknutí určité vnitřní elementy mohou způsobit vážné poranění anebo smrt. Nedemontujte tento spotřebič.

VÝSTRAHA

Ohrožení elektrickým proudem. Nesprávné používání uzemnění může způsobit úraz elektrickým proudem. Nevkládejte zástrčku do zásuvky, dokud spotřebič nebude správně instalovaný a uzemněný.

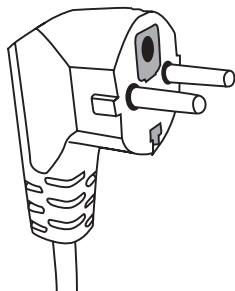

Tento spotřebič uzemněte. V případě elektrického zkratu uzemnění snižuje ohrožení úderu elektrickým proudem zabezpečujíc vodič odvodu elektrického proudu. Spotřebič je vybavený kabelem, který má uzemňující vodič s odpovídající zástrčkou. Zástrčka musí být vložena do zásuvky správně instalované a uzemněné.

V případě nepochopení návodu k uzemnění ane-

bo vzniku pochybností, zda je spotřebič správně uzemněný, obraťte se na kvalifikované elektrikáře anebo servisního technika.

Jestliže je zapotřebí použít prodlužovací kabel použijte pouze kabel mající zásuvku se zemničem. Výrobce nenese zodpovědnost za škody anebo úrazy, které jsou důsledkem připojení mikrovlnky ke zdroji napájení bez ochranného vodiče anebo s nesprávným ochranným obvodem.

Krátký síťový vodič je plánovaný, aby se snížilo ohrožení vyplývající ze zamotání se anebo vypnutí způsobené klopyntnutím o dlouhý vodič.

Jestliže se používá prodlužovací šňůra:

- Označené jmenovité elektrické parametry prodlužovací šňůry musí být tak velké, jak jmenovité elektrické údaje spotřebiče.
- Prodlužovací šňůra musí být 3- vodičovou šňůrou s uzemněním,
- Dlouhá šňůra musí být vedena tak, aby nevisela přes desku anebo stůl, kde by mohla být popotážená dětmi anebo zachycená a mimovolně vytáhnutá.

VÝSTRAHA



Ohrožení lidí úrazem. Hermeticky uzavřené nádoby mohou explodovat. Uzavřené nádoby otevřete, a plastické sáčky propíchejte před začátkem ohřívání.

Materiály, které je možné používat v mikrovlnce, a kterým se vyhýbejte v mikrovlnné troubě.

Některé nekovové nádoby může být při používání v mikrovlnce nebezpečné. V případě pochybností je možné zkontrolovat dané nádoby s použitím níže uvedené procedury:

Zkoumání nádobí:

1. Naplňte nádobu vhodnou k používání v mikrovlnce 1 šálkem studené vody (250 ml), to samo provedte se zkoumaným nádobím.
2. Vařte s maximálním výkonem 1 minutu.
3. Opatrně se dotýkejte nádobí. Jestliže je nádobí je teplé, nepoužívejte ho v mikrovlnné troubě.
4. Nepřekračujte dobu vaření 1 minutu.

Materiály, které není možné používat v mikrovlnné troubě

Druh nádobí	Poznámky
Hliníkový táč	Může způsobit elektrický oblouk. Přeložte pokrm na nádoby vhodné k používání v mikrovlnkách.
Lepenková krabice s kovovým úchytem	Může způsobit elektrický oblouk. Přeložte pokrm na nádoby vhodné k používání v mikrovlnkách.
Metál anebo nádobí s kovovým rámečkem	Kov zaclání pokrm před energií mikrovln. Kovový rámeček může způsobit elektrický oblouk.
Kovové uzavření - zašroubované	Mohou způsobit elektrický oblouk a požár v mikrovlnce.
Papírové sáčky	Mohou způsobit požár v mikrovlnce.
Plastiková pěna	Plastiková pěna se může roztopit anebo znečistit kapalinu v ní se nacházející, pokud bude vystavená vysoké teplotě.
Dřevo	Dřevo vysychá, pokud je používán v mikrovlnné troubě i může prasknout anebo se zlomit.

Materiály, které je možné používat v mikrovlnné troubě

Druh nádobí	Poznámky
Hliníková folie	Pouze kryt. Malé hladké kousky použijte k pokrývání tenkých plátků masa anebo drůbeže, aby se předešlo přílišnému převaření. Může se vyskytnout obloukový výboj, jestliže je folie příliš blízko stěn mikrovlnky. Folia se musí nacházet ve vzdálenosti nejméně 2.5 cm od stěn mikrovlnky.
Nádoba na smažení	Dodržujte návod výrobce. Dno nádoby na smažení musí být nejméně 5 mm výše od otočného talíře. Nesprávné používání může způsobit prasknutí otočného talíře.
Obědová souprava	Pouze vhodná do mikrovlnky. Dodržujte návod výrobce. Nepoužívejte prasknuté anebo otlučené nádoby.
Skleněné sklenice	Vždy sejměte víčko. Používejte pouze do ohřívání pokrmů na odpovídající teplotu. Většina skleněných nádob není odolná vůči teplotě a může prasknout.
Skleněné nádoby	Používejte pouze žáruvzdorné skleněné nádoby v mikrovlnce. Přesvědčte se, že nejsou kovové rámečky. Nepoužívejte prasknuté anebo otlučené nádoby.
Sáčky do vaření v mikrovlnce	Dodržujte návod výrobce. Neuzavírejte kovovými svorkami.

Papírové talíře a hrnky	Udělejte nářezy, pro umožnění páře úniku. Používejte pouze ke krátkému vaření/ohřívání. Nenechávejte mikrovlnku bez dozoru v průběhu vaření.
Papírové ručníky	Používejte k přikrytí pokrmů k ohřátí do pohlcení tuku. Používejte pouze ke krátkému vaření pod stálým dohledem.
Pergamínový papír	Používejte jako přikrývku proti stříkancům anebo jako obal pro paření.
Umělé hmoty	Pouze vhodná do mikrovlnky. Musí mít etiketu „do mikrovlnek“. Některé umělohmotné nádoby měknou, když se pokrm uvnitř zahřeje. „Sáčky do vaření „ a hermeticky uzavřené umělohmotné sáčky nařizněte, proděrujte anebo vybavte odvětrávačem v souladu s pokyny na obalu.
Umělohmotné obaly	Pouze vhodná do mikrovlnky. Používejte pro přikrytí pokrmu v průběhu vaření pro udržení vlhkosti. Nepřipusťte, aby umělohmotné obaly dotýkaly pokrmu.
Teploměry	Pouze vhodná do mikrovlnky. (teploměry do masa a cukru).
Voskovaný papír	Používejte jako přikrývku, pro předcházení stříkancům a pro udržení vlhkosti.

Materiál nádobí	Mikrovlny	Gril	Režim Combi
Sklo tepelně odolné	ANO	ANO	ANO
Sklo tepelně neodolné	NE	NE	NE
Tepelně odolná keramika	ANO	NE	NE
Nádobí z hmoty bezpečné v používání v mikrovlnné troubě.	ANO	NE	NE
Papír pro kuchyňské účely	ANO	NE	NE
Kovová nádoba	NE	ANO	NE
Kovový stojan (ve výbavě mikrovlnky)*	NE	ANO	NE
Hliníková folie a nádoby z folie	NE	ANO	NE

* Nachází se ve vybraných modelech

Názvy elementů vybavení mikrovlnky

Vyjměte mikrovlnku a všechny materiály z lepenkové krabice a komory mikrovlnky. Mikrovlnka je dodávána s následujícím vybavením:

Otočný talíř	1
Otočné zařízení	1
Návod k obsluze	1
Stoják na grilování	1*

- A) Ovládací panel
- B) Systém zabezpečující blokády - Vypíná napájení mikrovlnky, když během práce budou otevřena dvířka.
- C) Otočné zařízení
- D) Otočný talíř
- E) Vnitřní kryt dvířek
- F) Dvířka

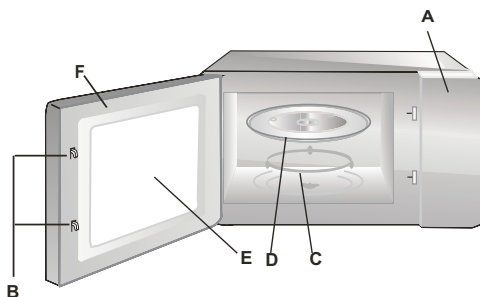

INSTALACE OTÁČECÍHO TALÍŘE

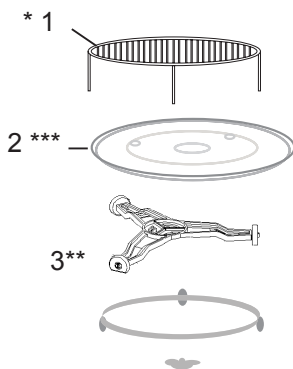

- Nikdy nestlačujte ani ne kladte otočný talíř dnem nahoru.
- Během vaření vždy používejte otočný talíř a otočné zařízení.
- Do vaření anebo ohřívání vždy kladte všechny pokrmy na otočném talíři
- Jestliže otočný talíř praskne, obraťte se na nejbližší autorizovaný servis.

Elementy vybavení:

- Stojan na grilování
- Otočný talíř
- Otočné zařízení

* Nachází se ve vybraných modelech **Pozor:** Stojan, který je součástí vybavení spotřebiče použijte výlučně při nastavení mikrovlnky na funkci „GRIL“. Stojan umístěte na otočném talíři.

** Otočné zařízení je ve dvou verzích, v závislosti od modelu. Nejsou se sebou zaměnitelné.

*** Otočný talíř v závislosti na modelu. V tomto případě, použijte k ohřevu vlastní talíř a vložte do mikrovlnné trouby

- Odstraňte všechny materiály a elementy obalu.
- Zkontrolujte mikrovlnku z hlediska takových poškození jako promáčknutí přesunutí anebo zlámání dvířek.
- Odstraňte všechny zabezpečující folie z povrchu skřínky.
- Neinstalujte mikrovlnku, jestliže je uškozená.



Nedemontujte světlehnědou příkrývku ze slídy přišroubované šrouby do výklenku mikrovlnky pro krytí magnetronu.

Instalace

1. Spotřebič je určený výlučně k domácímu používání.
2. Mikrovlnka může být používána pouze po jejím předcházejícím vestavení do kuchyňského nábytku*.
3. Způsob montáže mikrovlnky do nábytku je představený v "Instalačním letáčku"*.
4. Mikrovlnná trouba musí být instalovaná v skřínce o šířce 60 cm a ve výšce 85 cm od podlahy kuchyně*.

Nedemontujte nožičky z dna mikrovlnky*.

Blokování vstupních a výstupních otvorů může mikrovlnku uškodit. Mikrovlnku umístěte co nejdále od rádiových a televizních přijímačů. Pracující mikrovlnná trouba může způsobovat poruchu rádiového a televizního přijímání.

2. Vložte zástrčku mikrovlnky do standardní domácí zásuvky. Dříve se přesvědčte, zda její napětí a kmitočet jsou stejné jak na firemním štítku.

VÝSTRAHA: Neinstalujte mikrovlnku nad varnou deskou anebo jiným spotřebičem vytvářejícím teplo. V případě takové instalace může dojít k poškození a ztrátě záruky.

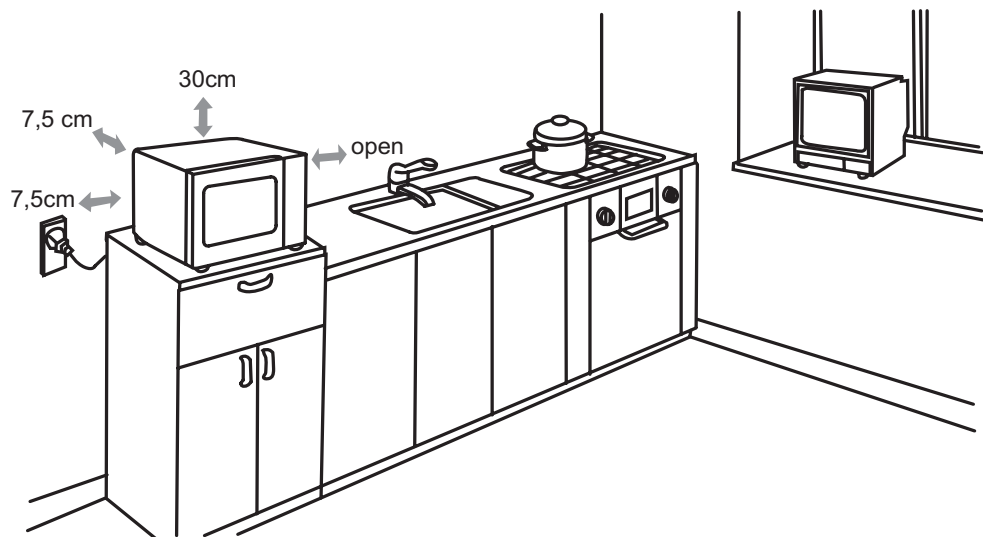

**Dostupné povrchy
mohou být horké
v průběhu práce.**



* Týká se spotřebičů do vestavy

Panel ovládání a jeho elementy

CZ

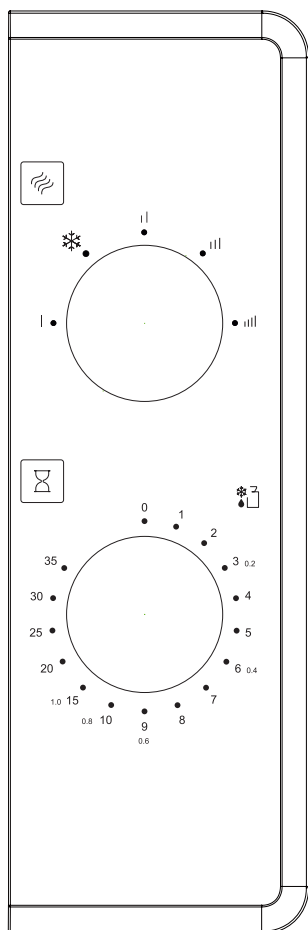

Panel ovládání se skládá z dvou ovládacích koleček. Jedno slouží pro nastavení odpovídající funkce, druhé slouží k volbě času práce.

1. Nastavte výkon vaření otáčející ovládací kolečko výkonu na požadovanou úroveň.
2. Nastavte dobu vaření otáčející ovládací kolečko hodin na příslušnou hodnotu. Maximální doba nastavení doby činí 35 minut.
3. Po nastavení výkonu a doby, mikrovlnná trouba začne vaření automaticky.
4. Po uplynutí doby vaření spotřebič "zazvoní" a vypne se.
5. Pokud mikrovlnka není používána, vždy nastavte dobu na hodnotu „0“.

MICRO (%)

I	Low	17
❄️	Defrost	33
II	Med	55
III	M.High	77
IIII	High	100

Pro zaprogramování procesu ohřívání potravin v mikrovlnce je zapotřebí:

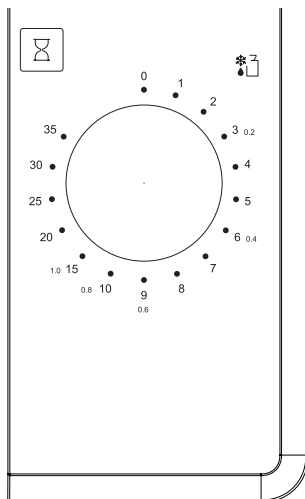
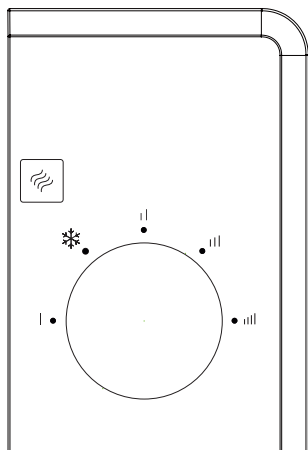

Otočte ovládací kolečko úrovně výkonu do polohy odpovídající požadované hodnotě výkonu.

Poté použijte ovládací kolečko časového regulátoru pro vybrání odpovídající doby ohřívání

POZOR: bezprostředně po otočení ovládacího kolečka časového regulátoru do polohy označující dobu práce mikrovlnky, mikrovlnka se uvede do provozu.

Pokud vybíráte dobu práce mikrovlnky kratší než 2 minuty, otočte ovládací kolečko do polohy za 2 minuty, načež ho vraťte do polohy označující vybranou dobu.

Před vložením potravin do komory mikrovlnky se ujistěte, že ovládací kolečko času je nastavené v poloze "0" (Nula).

Nikdy nezapínejte mikrovlnou troubu, když se v komoře mikrovlnky nenacházejí potraviny. Práce mikrovlnky bez potravin hrozí přehřátím se magnetronu (zařízení vytvářející mikrovlnné záření).

Vaření/Ohřívání – praktické informace.

Je potřebné vědět, že:

- červené maso a tvrdou zeleninu klademe v mikrovlnce na břehu talíře, a bílé maso, drůbež, ryby a měkkou zeleninu uprostřed (na břehu je činnost mikrovln silnější);
- aby jídlo nevysychalo, je potřebné je přikrýt;
- příprava pokrmů z mikrovlnky vyžaduje použití nepatrného množství tuku, co docerňují zvláště osoby dbající o linii;
- v mikrovlnce není dovoleno používat kovového nádobí (ani to s jemným kovovým zdobením) protože jiskří a neprepouští mikrovlny;
- čím větší obsah vody se nachází v připravovaných pokrmech, tím kratší dobu se je připravuje
- i po skončeném působení mikrovln se pokrmy ještě stále vaří, proto je pod přikrytím ještě ponechte na dobu na 1-2 minut

ODSTRAŇOVÁNÍ PORUCH

CZ

Mikrovlnná trouba ruší televizní obraz	Pokud mikrovlnná trouba pracuje, může být rádiový a televizní odběr rušený. Je to podobné jak v případě drobnějších elektrických spotřebičů, jakými jsou mixer, vysavač a elektrický ventilátor. Je to normální jev.
Mikrovlnka slabě svítí	Při vaření s nízkým výkonem mikrovln světlo mikrovlnky může slábnout. Je to normální.
Pára se shromažďuje na dvířkách, horký vzduch uniká odvětrávači	V průběhu vaření pokrmu může unikat pára. Její větší část uniká odvětrávači. Ale její určitá část se může shromažďovat na chladném místě, jakým jsou dvířka mikrovlnky. Je to normální.

Porucha	Možná příčina	Odstraňování
Mikrovlnku není možné uvést do provozu.	Připojovací kabel není správně připojený do zásuvky	Vytáhněte zástrčku a vložte ji zpět po 10 sekundách.
	Přepálená pojistka, anebo účinnokoval bezpečnostní vypínač.	Vyměňte pojistku anebo zapněte vypínač (oprava pouze servisem Amica)
	Problém se zásuvkou	Zkontrolujte zásuvku pomocí jiných elektrických spotřebičů.
Mikrovlnka nehřeje.	Dvířka nejsou správně uzavřené.	Uzavřete dobře dvířka.
Skleněný otáčecí stolík je hlučný v průběhu práce mikrovlnné trouby	znečištěná souprava otáčecího kroužku a dna mikrovlnky.	Viz "Konzervace mikrovlnné trouby"

ČIŠTĚNÍ

Před čištěním se ujistěte, že mikrovlnka je odpojená od napájecího zdroje

a) Po použití vyčistěte vnitřek mikrovlnky vlhkým hadříkem.

b) Vyčistěte příslušenství obvyklým způsobem v mýdlové vodě.

c) Pokud je špinavý rám dvířek, těsnění a sousední elementy, čistěte je mokřým hadříkem. V průběhu čištění povrchu dvířka i mikrovlnky používejte pouze jemná, nebrusná mydla anebo detergenty, nanášené houbičkou anebo měkkou utěrkou.

V průběhu čištění skleněných dvířek, nepoužívejte žádných ostrých brusných přípravků anebo ostrých kovových žinek, protože to může způsobit porýsování povrchu a poškození skla.

Pro očištění vnitřní komory je potřebné: umístit půl citronu v misce, přidat 300 ml vody a zapnout mikrovlnku na 100% výkonu po dobu 10 minut.

Po čištění odpojte mikrovlnku od proudu a přetřete vnitřek měkkým suchým hadříkem.

Záruka

Poskytování záruky v souladu se záručním listem.
Výrobce neodpovídá za jakékoliv škody způsobené nesprávným zacházením s výrobkem.

Prohlášení výrobce

Producent tímto prohlašuje, že tento výrobek splňuje základní požadavky níže uvedených evropských směrnic:

- **směrnice pro nízkonapěťová zařízení 2014/35/EC**
- **směrnice o elektromagnetické kompatibilitě 2014/30/EC**
- **směrnice ErP - 2009/125/EC**
- **směrnice RoHS 2011/65/EC**

a proto byl spotřebič označen  a také bylo pro něho vystaveno prohlášení o shodě poskytované orgánům pro dohled nad trhem.

VÁŽENÍ ZÁKAZNÍCI!

Spotrebič značky Amica je spojením výnimočnej jednoduchosti obsluhy a dokonalej efektivity. Každý spotrebič bol pred opustením továrne dôkladne skontrolovaný z hľadiska bezpečnosti a funkčnosti.

Prosíme Vás o pozorné prečítaní návodu na obsluhu pred uvedením spotrebiča do prevádzky.

Dole je uvedené vysvetlenie týkajúci sa symbolov, ktoré sa vyskytujú v tomto návode:



Dôležité informácia týkajúci sa bezpečnosti užívateľa zariadenia a jeho správnej exploatacie.



Pokyny spojené s používaním zariadenia.



Ohrozenie vyplývajúce z nevhodného zaobchádzania so zariadením a činnosti, ktoré môže vykonať len kvalifikovaná osoba, napríklad zo servisu výrobcu.



Informácia týkajúci sa ochrany životného prostredia.



Zákaz vykonávanie určitých činností užívateľom.

OBSAH

TECHNICKÉ ÚDAJE	56
BEZPEČNOSTNÉ PROSTRIEDKY	57
BEZPEČNOSTNÉ POKYNY POUŽÍVANIA	58
ODSTRANOVANIE / ŠROTOVANIE OPO TREBOVANÉHO SPOTREBIČA	62
INŠTALÁCIA OCHRANNÉHO VODIČA	63
RIAD	64
NASTAVENIE RÚRY	66
INŠTALÁCIA OTOČNÉHO TANIERA	66
INŠTALÁCIA SPOTREBIČA	67
OBSLUHA	68
ODSTRANOVANIE PORÚCH	72
ČISTENIE	72
ZÁRUKA, POPREDAJNÝ SERVIS	73

TECHNICKÉ ÚDAJE

Model	AMMF20M1GB	AMMF20M1B
Napájanie	230V~ / 50Hz	230V~ / 50Hz
Prevádzkový kmitočet [MHz]	2450	2450
Hladina hlasitosti [dB(A) re 1pW]	63	63
Príkon [W]	1050	1050
Menovitý výstupný výkon mikrovln [W]	700	700
Menovitý výstupný výkon grilu	1000	-
Obsah rúry [l]	20	20
Priemer otočného taniera [mm]	255	255
Vonkajšie rozmery (Výška x šírka x hrúbka) [mm]	259 x 440 x 350	259 x 440 x 350
Spotrebič je prispôsobený vstaveniu do nábytku	-	-
Hmotnosť netto [kg]	11,5	11,5



Spotrebič je určený výlučne k domácejmu používaniu.

Výrobca si vyhradzuje právo k vykonávaniu zmien, ktoré neovplyvňujú činnosť zariadenia.



Ilustrácie v tomto návode na obsluhu majú názorný charakter. Plné vybavenie spotrebiča sa nachádza v príslušnej kapitole.



PRE UNIKNUTIE EVENTUÁLNEMU NADMERNÉMU ŠKODLIVÉMU PÔSOBENIU ENERGIE MIKROVLŇN



Neskúšajte štartovať rúru s otvorenými dvierkami, pretože to môže spôsobiť ohrozenie pochádzajúce z energie mikrovln. Dôležité je nevypínanie zabezpečujúcich blokad, a nemanipulovanie s nimi



Neumiestujte žiadne predmety na čelný povrch rúry a dvierok a nepripusťte, aby sa špina, alebo zvyšky čistiacoho prípravku zhromažďovali na tesniacom povrchu.



Pokiaľ je rúra poškodená, nepoužívajte ju. Je veľmi dôležité, aby sa dvierka rúry správne zatvárali a aby nebolo poškodenia na:

1 dvierka (premačknutie, prasknutie)

2 pántoch a zámkoch (zlámané, prasknuté alebo uvoľnené)

3 hermetických dvierkach a tesniacim povrchu



Reguláciu, konzervačné činnosti a všetky opravy rúry môže vykonávať výlučne odpovedajúcim spôsobom vyškolený servisný personál výrobcu. Týka sa to najmä prací spojených so snímaním krytu chrániaceho užívateľa pred mikrovlnným žiarením.



Prechovávajúce spotrebič a jeho pripojovací kábel v bezpečnej vzdialenosti od detí mladších ako 8 rokov.



Mikrovlnnú rúru neumiestujte do skrinky*



VÝSTRAHA: Spotrebič a jeho dostupné časti sú v priebehu používania horúce. Vyhybajte sa kontaktu s horúcimi časťami. Deti mladšie ako 8 rokov, nemôžu prebývať v blízkosti spotrebiča, iba ak sú pod dozorom dospeléj osoby;



Spotrebič nečistíte parou



Povrch skrinky sa môže behom práce rúry zohriať;

* týka sa spotrebičov, ktoré nie sú prispôbené pre vstavenie do nábytku

POZORNE PREČÍTAJTE A USCHOVAJTE PRE ĎALŠIE POUŽÍVANIE.



Pre zníženie požiarneho ohrozenia, úrazov alebo vystavenia na nadmerné pôsobenia mikrovlnné energie v priebehu používania spotrebiča dodržujte nižšie uvedené základné bezpečnostné zásady



Pred použitím spotrebiča prečítajte návod na obsluhu.



Je nevyhnutný dôkladný dozor pre zníženie požiarneho ohrozenia v komore rúry.



Používajte spotrebič len v súlade s určením opísaným v návode. Nepoužívajte korodujúce chemikálie do spotrebiča. Rúra je špeciálne projektovaná pre zohrievanie alebo varenie potravín. Nie je určená k priemyselnému alebo laboratórnemu použitiu.



VÝSTRAHA: Pokiaľ je spotrebič používaný v kombinovanom režime, deti môžu túto rúru používať len pod dozorom dospelých osôb z dôvodu vytvárania vysokej teploty*;



VÝSTRAHA: Kvapaliny a iné potraviny nie je dovolené zohrievať v hermeticky uzatvorených nádobách, pretože je možnosť vzniku explózie;



VÝSTRAHA: Toto zariadenie môže byť používané deťmi vo veku 8 rokov a starších, osoby s obmedzenými fyzickými alebo mentálnymi schopnosťami, ako aj osobami bez skúseností a bez znalostí zariadenia môžu kanvicu používať, pokiaľ sú dohliadané alebo boli inštruované vzhľadom na obsluhu zariadenia bezpečným spôsobom a znajú ohrozenie spojené s používaním zariadenia. Deti si nemôžu so zariadením hrať. Čistenie a konzervácia zariadenia nemôže byť vykonávaná deťmi ledaže ukončili 8 rokov a sú dohliadané zodpovednou osobou.



Používajte len také nádoby, ktoré sú vhodné k používaniu v mikrovlnných rúrach;



V priebehu zohrievania potravín v plastických alebo papierových nádobách, dohliadajte prácu mikrovlnnej rúry z dôvodu možnosti vzplanutia nádob;



V prípade spozorovania dymu a/alebo ohňa, vypnite spotrebič alebo ho odpojte od napájania a ponechajte dvierka uzatvorené pokiaľ plamene nezhasnú;

* Týka sa spotrebičov vybavených grilom

Mikrovlnné zohrievanie nápojov môže spôsobiť oneskorené vrenie, preto tiež zachovajte opatrnosť v priebehu manipulácie s nádobou;



Podrobnosti týkajúci sa čistenia tesnia dvierok a priliehajúcich častí sa nachádzajú v príslušnej kapitole tohto návodu.



Rúru čistite systematicky a odstraňujte všetky zvyšky pokrmov



Zanechanie udržovanie rúry v čistom stave môže viesť k poškodeniu povrchu, čo môže nepriaznivo ovplyvňovať trvanlivosť spotrebiča a spôsobovať nebezpečné situácie



Pozor! Ak neodlučiteľný napájací vodič bude poškodený, musí byť vymenený u výrobcu alebo v špecializovanom opravárenskom podniku, alebo kvalifikovanou osobou aby nedošlo k ohrozeniu zdravia alebo požiaru.



Pred začiatkom používania rúry vypáľte ohrievač grilu (v priebehu vypaľovania ohrievača, môže z ventilačných mriežok rúry unikať dym)*:

- v miestnosti zapnite ventiláciu alebo otvorte okno,
- nastavte rúru na prácu samého grilu na cca 3 min. a zohrejte ohrievač grilu bez zohrievanie potravín.



Rúra musí byť umiestená na vodorovnom povrchu.



Otočný tanier a súprava otočného zariadenia sa v dobe varenia musí nachádzať v rúre. Varenú potravinu opatrne uložte na otočnom tanieri a opatrne s ňou manipulujte, aby nedošlo k eventuálnemu rozbitia.



Nesprávne použitie misky k prismaženiu môže spôsobiť prasknutí otočného stolíku spôsobené vysokou teplotou.



Používajte len odpovedajúcu veľkosť vrečka na varenie v mikrovlnných rúrach.













Rúra má niekoľko vbudovaných vypínačov zabezpečujúcich pred emisiou žiarenia, v dobe keď sú otvorené dvierka. Nemanipulujte s tými vypínačmi.





Nezapínajte prázdnu mikrovlnnú rúru. Zapnutie rúry bez potravín alebo s potravinami s veľmi malým obsahom vody môže spôsobiť požiar, zuhoľnatenie, iskrenie a poškodenie povlaku vnútornej komory.

* Týka sa spotrebičov vybavených grilom

-  Nepripravujte pokrmy bezprostredne na otočnom tanieri. Nadmerné miestne zohriatie otočného taniera môže spôsobiť jeho prasknutie.
-  Nezohrievajte fľaše pre dojčatá alebo pokrmy pre dojčatá v mikrovlnnej rúre. Môže nasledovať nerovnomerné zohriatie a spôsobiť úraz.
-  Nepoužívajte nádoby s úzkym m hrdlom, akými sú fľaštičky na sirupy.
-  Nesmažte na tuku a hlboké nádobe v mikrovlnnej rúre.
-  Nevyrábajte domáce konzervy v mikrovlnnej rúre, pretože ne vždy celý obsah zavarovaného pohára dosiahne teplotu varu.
-  Nepoužívajte mikrovlnnú rúru pre komerčné účely. Spotrebič je určený k používaniu v domú alebo v objektoch, akými sú *: kuchyne pre pracovníkov ; v obchodoch, kanceláriách a iných pracovných prostrediach, používanie zákazníkov v hoteloch, motelloch a iných obytných prostrediach, dedinských domoch, v nocľahárňach*;
-  Pre zabránenie oneskoreného vrenia horúcich kvapalín a nápojov, ako aj obarenia , pred vložením kvapaliny do rúry ju premiešajte a opätovne v polovine času varení. Potom ju ponechajte ešte na krátku dobu v rúre a ešte jednou premiešajte pred vyňatím nádoby.
-  Nezabúdajte že sa pokrm nachádza v rúre, aby sa nespálil nadmerným varením.
-  Pokiaľ je spotrebič používaný v kombinovanom režime, deti môžu rúru používať len pod dozorom dospelých osôb z dôvodu vytvárania vysokej teploty*

 Toto zariadenie nie je určené na používanie osobami (vrátane detí) s obmedzenými fyzickými, zmyslovými alebo psychickými schopnosťami alebo osobami s nedostatkom skúseností a znalostí prístroja, iba ak je uskutočňované pod dohľadom inej osoby alebo v súlade s návodom na obsluhu prístroja, poskytnutými osobami zodpovednými za ich bezpečnosť. Dávajte pozor na deti, aby sa nehrali so zariadením.

 Pokrmu neprevarujte

 Nepoužívajte komory rúry do skladovania. Neprechovávajú vo vnútri rúry horľavé predmety, ako je chlieb, cukrovinky, papierové predmety apod. Ak blesk udrie do napájacej línie, rúra sa môže zapnúť samočinne.

 Odstráňte drôtené svorky a kovové úchyty zo zásobníkov/papierových alebo umelohmotných vreciek pred ich umiestnením v rúre.

 Rúra musí byť uzemnená. Pripojte len do zásuviek so správnym ochranným vodičom. Vid' „Inštalácia ochranného vodiča”

 Niektoré produkty, ako celé vajcia (varené a/alebo surové), voda s olejom alebo tukom, hermetické zásobníky a uzatvorené sklenené poháre môžu explodovať a preto je v rúre nezohrievajte.

 Práca rúry musí prebiehať pri stálom dozore dospelých osôb. Nepripusťte, aby deti mali prístup k ovládacím elementom alebo si hrali so spotrebičom.

 Neuvádzajte rúru do prevádzky, pokiaľ má poškodenú prípojnú lištu alebo zástrčku, ak nepracuje správne, alebo ak bola poškodená alebo upadla.

 Nezakrývajte ani neblokujte vetrákov na rúre.

 Neskladujte ani nepoužívajte rúru zvonka.

 Nepoužívajte rúru v blízkosti vody, v blízkosti kuchynského drezu, vo vlhkej miestnosti alebo v blízkosti bazénu.



Neponárajte pripojovací vodič ani zástrčku do vody.



Udržujte vodič v bezpečnej vzdialenosti od zohrievaných povrchov.



Nepripustíte, aby pripojovací kábel visel na hrane stolu alebo dosky.



Spotrebič musí byť používaný s namontovaným ozdobným rámom*



Povrch vnútornej komory spotrebiča je po používaní rúry horúci.



Systematicky kontrolujte rúru a jej pripojovací vodič z hľadiska poškodenia. Ak zistíte akúkoľvek poškodenia, rúru nepoužívajte.

ODSTRAŇOVANIE / ŠROTOVANIE OPOTREBOVANÉHO SPOTREBIČA



ROZBALENIE



Zariadenie je chránené pred poškodením počas prepravy. Prosíme Vás, aby ste po vybalení zariadenia zlikvidovali obalové materiály spôsobom neohrozujúcim životné prostredie. Všetky materiály použité na zabalenie sú neškodné pre životné prostredie, sú 100% recyklovateľné

a sú označené príslušným symbolom.

Pozor! Dávajte pozor, aby sa obalové materiály (polyetylénové vrecká, kusky polystyrénu atď.) nedostali do rúk deťom.



VYRADENIE Z PREVÁDZKY



Po ukončení obdobia používania nie je dovolené odstraňovať tento výrobok do normálneho komunálneho odpadu ale odovzdajte ho do zberu a recyklovania elektrických a elektronických spotrebičov. Informuje o tom symbol, umiestnený na výrobku, návodu na obsluhu alebo obale.

Umelé hmoty použité vo výrobku sú vhodné k opakovanému použitiu v súlade s ich označením. Vďaka opakovanému použitiu materiálov alebo iným formám využitia opotrebovaných spotrebičov vnášate významný vklad do ochrany životného prostredia.

Informácie o príslušnom mieste odstraňovania opotrebovaných spotrebičov Vám udelí administrácia obce.

* týka sa spotrebičov do vstavenia

NEBEZPEČENSTVO

Nebezpečenstvo úrazu elektrickým prúdom pri dotknutí- určité vnútorné elementy môžu spôsobiť vážne poranenie je alebo smrť. Nedemontujte tento spotrebič.

VÝSTRAHA

Ohrozenie elektrickým prúdom. Nesprávne používanie uzemnenia môže spôsobiť úraz elektrickým prúdom. Nevkladajte zástrčku do zásuviek, pokiaľ spotrebič nebude správne inštalovaný a uzemnený.

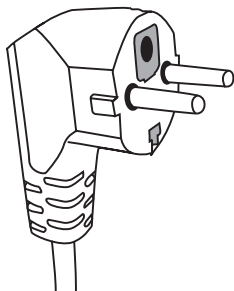

Tento spotrebič uzemnite. V prípade elektrického skratu uzemnenie znižuje ohrozenie úderu elektrickým prúdom zabezpečujúc vodič odvodu elektrického prúdu. Spotrebič je vybavený káblom, ktorý má uzemňujúci vodič s odpovedajúcou zástrčkou. Zástrčka musí byť vložená do zásuviek správne inštalovaných a uzemnených.

V prípade nepochopenia návodu na uzemnenie

alebo vzniku pochybností, či je spotrebič správne uzemnený, obráťte sa na kvalifikovaných elektrikárov alebo servisného technika.

Ak je potrebné použiť predlžovací kábel používajte len kábel majúci zásuvku s uzemňovačom.

Výrobca nenesie zodpovednosť za škody alebo úrazy, ktoré sú dôsledkom pripojenia rúry k zdroju napájania bez ochranného vodiča alebo s nesprávnym ochranným obvodom.

Krátky sieťový vodič je plánovaný, aby sa znížilo ohrozenie vyplývajúci zo zamotania sa alebo vypnutia spôsobené potknutím sa o dlhý vodič.

Ak sa používa predlžovacia šnúra:

- Označené menovité elektrické parametre predlžovacej šnúry musí byť tak veľké, ak menovité elektrické údaje spotrebiča.

- Predlžovacia šnúra musí byť 3- vodičovou šnúrou s uzemnením,

- Dlhá šnúra musí byť vedená tak, aby nevisela cez dosku alebo stôl, kde by mohla byť potiahnutá deťmi alebo zachytená a mimovoľne vytiahnutá.

VÝSTRAHA



Ohrozenie ľudí úrazom. Hermeticky uzatvorené nádoby môžu explodovať. Uzatvorené nádoby otvorte, a plastické vrecká prepichajte pred začiatkom zohrievania.

Materiály, ktoré je možné používať v rúre, a ktorým sa vyhýbajte v mikrovlnné rúre.

Niektorý nekovový riad môže byť pri používaní v rúre nebezpečný. V prípade pochybností je možné skontrolovať daný riad s použitím nižšie uvedenej procedúry:

Skúšanie riadu:

1. Naplňte nádobu vhodnú k používaniu v rúre 1 pohárom studenej vody (250 ml), to isté urobte so skúšaným riadom.
2. Varte s maximálnym výkonom 1 minútu.
3. Opatrne sa dotýkajte riadu. Ak je riad je teplý, nepoužívajte ho v mikrovlnnej rúre.
4. Neprekračujte dobu varenia 1 minúty.

Materiály, ktoré nie je možné používať v mikrovlnné rúre

Druh riadu	Poznámky
Hliníková tácka	Môže spôsobiť elektrický oblúk. Preložte pokrm na riad vhodný k používaniu v rúrach.
Lepenková škatuľa s kovovým úchytom	Môže spôsobiť elektrický oblúk. Preložte pokrm na riad vhodný k používaniu v rúrach.
Metál alebo riad s kovovým rámečkom	Kov kryje pokrm pred energiou mikrovln. Kovový rámeček môže spôsobiť elektrický oblúk.
Kovové uzatvorenie - zaskrutkované	Môžu spôsobiť elektrický oblúk a požiar v rúre.
Papierové vrecká	Môžu spôsobiť požiar v rúre.
Plastiková pena	Plastiková pena môže sa môže roztopiť alebo znečistiť kvapalinu v nej sa nachádzajúcu, pokiaľ bude vystavená vysokej teplote.
Drevo	Drevo vysycha, keď je používané v mikrovlnnej rúre a môže prasknúť alebo sa zlomiť.

Materiály, ktoré je možné používať v mikrovlnnej rúre

Druh riadu	Poznámky
Hliníková fólie	Len kryt. Malé hladké kúsky používajte k pokrývaniu tenkých plátkov masa alebo hydiny, aby sa predišlo prílišnému prevareniu. Môže sa vyskytnúť oblúkový výboj, ak je fólia príliš blízko stien rúry. Fólia sa musí nachádzať vo vzdialenosti najmenej 2.5 cm od stien rúry.
Nádoba na smaženie	Dodržujte návod výrobcu. Dno nádoby na smaženie musí byť najmenej 5 mm výše od otočného taniera. Nesprávne používanie môže spôsobiť prasknutie otočného taniera.
Obedová súprava	Len vhodná do rúry. Dodržujte návod výrobcu. Nepoužívajte prasknutý alebo otľčený riad.
Sklenené poháre	Vždy snímte viečko. Používajte len do zohrievania pokrmov na odpovedajúcu teplotu. Väčšina sklenených nádob nie je odolná voči teplote a môže prasknúť.
Sklenené nádoby	Používajte len žiaruvzdorný sklenený riad v rúre. Presvedčte sa, či nie sú kovové rámečky. Nepoužívajte prasknutý alebo otľčený riad.
Vrecká do varenia v rúre	Dodržujte návod výrobcu. Nezatvárajte kovovými svorkami.

Papierové taniera a hrnčeky	Urobte zárezy, pre umožnenie páre úniku. Používajte len ku krátkemu vareniu/zohrievaniu. Nenechávajte rúru bez dozoru v priebehu varenia.
Papierové uteráky	Používajte k prikrytiu pokrmov k zohriatiu do pohltenia tuku. Používajte len ku krátkemu vareniu pod stálym dozorom.
Pergamenový papier	Používajte ako prikrývku proti striekancom alebo ako obal pre vyparovanie.
Umelé hmoty	Len vhodná do rúry . Musí mať etiketu „do mikrovlnnej rúry”. Niektoré umelohmotné nádoby mäknu, keď sa pokrm vo vnútri zohreje. „Vrecká do varenia „ a hermeticky uzatvorené umelohmotné vrecká narežte, predierajte alebo vybavte odvádzačom pary v súlade s pokynmi na obale.
Umelohmotné obaly	Len vhodná do rúry . Používajte pre prikrytí pokrmu v priebehu varení pre udržanie vlhkosti. Nepripusťte, aby umelohmotné obaly dotýkali pokrmu.
Teplomery	Len vhodná do rúry . (teplomery do masa a cukru).
Voskovaný papier	Používajte ako prikrývku, pre predchádzaniu striekancom a pre udržanie vlhkosti.

Materiál riadu	Mikrovlny	Gril	Režim Combi
Sklo tepelne odolné	ÁNO	ÁNO	ÁNO
Sklo tepelne neodolné	NE	NE	NE
Tepelne odolná keramika	ÁNO	NE	NE
Riad z hmoty bezpečnej v používaní v mikrovlnnej rúre.	ÁNO	NE	NE
Papier pre kuchynské účely	ÁNO	NE	NE
Kovová nádoba	NE	ÁNO	NE
Kovový stojan (vo výbave rúry)*	NE	ÁNO	NE
Hliníková fólia a nádoby z fólie	NE	ÁNO	NE

* Nachádza sa vo vybraných modeloch

Názvy elementov vybavení rúry

Vyjmite rúru a všetky materiály z lepenkovej škatule a komory rúry. Rúra je dodávaná s nasledujúcim vybavením:

Otočný tanier	1
Otočné zariadenie	1
Návod na obsluhu	1
Stojan do grilovania	1*

- A) Ovládací panel
- B) Systém zabezpečujúcej blokády - Vypína napájanie rúry, keď sa otvoria dverka v priebehu práce.
- C) Otočné zariadenie
- D) Otočný tanier
- E) Vnútorý kryt dveriek
- F) Dverka

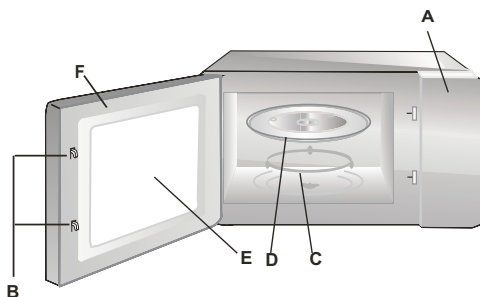

INŠTALÁCIA OTOČNÉHO TANIERA

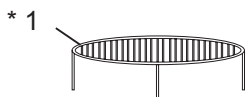

1. Nikdy nestlačujte ani nie kladte otočný tanier dnom hore.
2. Behom varenia vždy používajte otočný tanier a otočné zariadenie.
3. Do varenia alebo zohrievania vždy kladte všetky pokrmy na otočnom tanieri
4. Ak otočný tanier praskne, obráťte sa na najbližší autorizovaný servis.



Elementy vybavenia:

1. Stojan do grilovania
2. Otočný tanier
3. Otočné zariadenie



* Nachádza sa vo vybraných modeloch **Pozor:** Stojan, ktorý je súčasťou vybavenia spotrebiča používajte výlučne pri nastavení rúry na funkciu „GRIL“. Stojan umiestite na otočnom tanieri.

** Otočné zariadenie je vo dvoch verziách, v závislosti od modelu. Nie sú so sebou zameniteľné.

*** Otočný tanier v závislosti na modeli. V tomto prípade, použite k ohrevu vlastnej tanier a vložte do mikrovlnnej rúry

INŠTALÁCIA SPOTREBIČA

SK

- Odstráňte všetky materiály a elementy obalu.
- Skontrolujte rúru z hľadiska takých poškodení ako premáčknutie presunutie alebo zlamanie dveriek.
- Odstráňte všetky zabezpečujúci fólie z povrchu skriniek .
- Neinštalujte rúru, ak je uškodená.



Nedemontujte svetlohnedú prikrývku zo sludy priskrutkované skrutkami do výklenku rúry pre krytie magnetronu.

Inštalácia

1. Spotrebič je určený výlučne k domácejmu používaniu.
2. Rúra môže byť používaná len po jej predchádzajúcim vstavení do kuchynského nábytku*.
3. Spôsob montáže rúry do nábytku je predstavený v " Inštalačnom letáčku ".*.
4. Mikrovlnná rúra musí byť inštalovaná v skrinke o šírke 60 cm a vo výške 85 cm od podlahy kuchyne*.

Nedemontujte nožičky z dna rúry* .

Blokovanie vstupných a výstupných otvorov môže rúru uškodiť.

Rúru umiestite čo najďalej od rádiových a televíznych prijímačov. Pracujúci mikrovlnná rúra môže spôsobovať poruchy rádiového a televízneho prijímania.

2. Vložte zástrčku rúry do štandardnej domácej zásuvky .
Skôr sa presvedčte, či jej napätie a kmitočet sú rovnaké ako na firemnom štítku.

VÝSTRAHA: Neinštalujte rúru nad varnou doskou alebo iným spotrebičom vytvárajúcim teplo. V prípade takej inštalácie môže dôjsť k poškodeniu a strate záruky .

**Dostupné povrchy
môžu byť horúce
v priebehu práce.**



* Týka sa spotrebičov do vstavenia

Panel ovládanie a jeho elementy

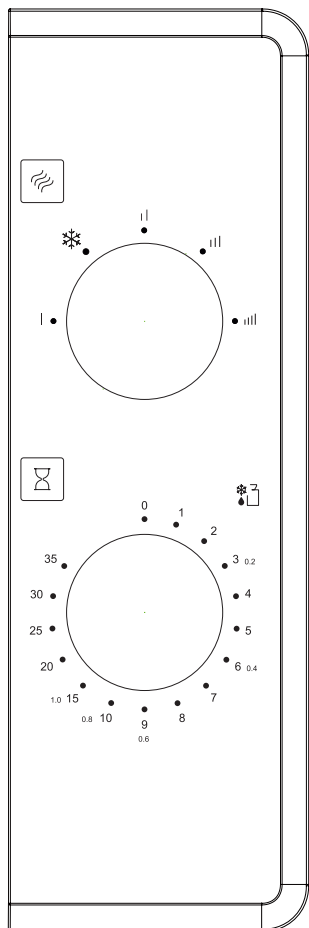

Panel ovládanie sa skladá z dvoch ovládacích koliesok. Jedno slúži pre nastavenie odpočívajúcej funkcie, druhé slúži k voľbe doby práce.

1. Nastavte výkon varenia otáčajúc ovládacie koliesko výkonu na požadovanú úroveň.
2. Nastavte dobu varenia otáčajúc ovládacie koliesko hodín na príslušnú hodnotu. Maximálna doba nastavenie doby činí 35 minút.
3. Po nastavení výkonu a doby, mikrovlnná rúra začne varenie automaticky .
4. Po uplynutí doby varenia spotrebič "zazvoní" a vypne sa.
5. Pokiaľ rúra nie je používaná, vždy nastavte dobu na hodnotu „0“.

MICRO (%)

I	Low	17
❄️	Defrost	33
II	Med	55
III	M.High	77
IIII	High	100

Pre naprogramovanie procesu zohrievanie potravín v rúre je potrebné:

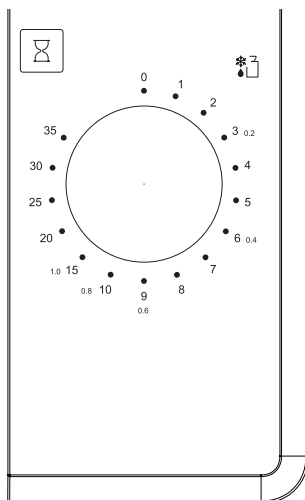
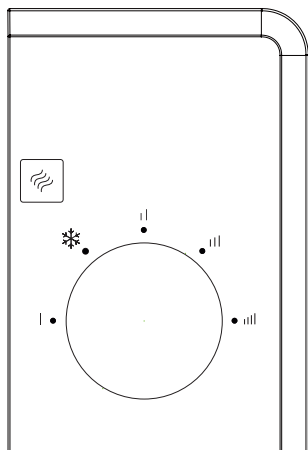

Otočte ovládacie koliesko úrovne výkonu do polohy odpovedajúcou požadované hodnoty výkonu.

Potom použite ovládacie koliesko časového regulátora pre zvolenie odpovedajúcej doby zohrievania

POZOR: bezprostredne po otočení ovládacieho kolieska časového regulátora do polohy označujúcej dobu práce rúry, rúra sa uvedie do prevádzky.

Pokiaľ vyberáte dobu práce rúry kratšiu ako 2 minúty, otočte ovládacie koliesko do polohy za 2 minúty, po čom ho vráťte do polohy označujúcej vybranú dobu.

Pred vložením potravín do komory rúry sa ubezpečte, že ovládacie koliesko času je nastavené v polohe "0" (Nula).

Nikdy nie nezapínajte mikrovlnnú rúru, keď sa v komore rúry nenachádzajú potraviny. Práca rúry bez potravín hrozí prehriatím sa magnetronu (zariadenie vytvárajúce mikrovlnné žiarenia).

Varení/Zohrievanie – praktické informácie.

Je potrebné vedieť, že:

- červené mäso a tvrdú zeleninu kladieme v rúre na brehu taniera, a biele mäso, hydinu, ryby a mäkkú zeleninu uprostred (na brehu je činnosť mikrovln silnejšia);
- aby jedlo nevysychalo, je potrebné je prikryť;
- príprava pokrmov z rúry vyžaduje použitie nepatrného množstva tuku, čo doceňujú najmä osoby dbajúce o líniu;
- v rúre nie je dovolené používať kovový riad (ani ten s jemným kovovým zdobením) pretože iskrí a neprepúšťa mikrovlny;
- čím väčší obsah vody sa nachádza v pripravovaných pokrmoch, tým kratšiu dobu sa je pripravuje
- i po skončenom pôsobení mikrovln sa pokrmy ešte stále varia preto je pod prikrytím ešte ponechajte na dobu na 1-2 minút

ODSTRAŇOVANIE PORÚCH

SK

Mikrovlnná rúra ruší televízny obraz	Pokiaľ mikrovlnná rúra pracuje, môže byť rádiový a televízny odber rušený. Je to podobné ako v prípade drobnejších elektrických spotrebičov, akými sú mixér, vysávač a elektrický ventilátor. Je to bežný jav.
Rúra slabo svieti	Pri varení s nízkym výkonom mikrovln svetlo rúry môže slabnúť. Je to normálne.
Para sa zhromažďuje na dvierkach, horúci vzduch uniká odvádzacími parami	V priebehu varení pokrmu môže unikať para. Jej väčšia časť uniká odvádzacími parami. Ale jej určitá časť sa môže zhromažďovať na chladnom mieste, akým sú dvierka rúry. Je to normálne.

Porucha	Možná príčina	Odstraňovanie
Rúru nie je možné uviesť do prevádzky.	Pripojovací kábel nie je správne pripojený do zásuvky	Vytiahnite zástrčku a vložte ju späť po 10 sekundách.
	Prepálená poistka, alebo účinnokoval bezpečnostný vypínač.	Vymeňte poistku alebo zapnite vypínač (oprava len servisom Amica)
	Problém so zásuvkou	Skontrolujte zásuvku pomocou iných elektrických spotrebičov.
Rúra nehreje.	Dvierka nie sú správne uzatvorené.	Uzatvorte dobre dvierka.
Sklenený otáčací stolík je hlučný v priebehu práce mikrovlnnej rúry	znečistená súprava otáčacieho krúžku a dna rúry .	Vid' "Konzervácia mikrovlnnej rúry"

ČISTENIE

Pred čistením sa uistite, že rúra je odpojená od napájacieho zdroja

a) Po použití vyčistíte vnútro rúry vlhkou handričkou.

b) Vyčistíte prislúšenstvo obvyklým spôsobom v mydlovej vode.

c) Pokiaľ je špinavý rám dvierok, tesnenie a susedné elementy, čistíte je mokrou handričkou. V priebehu čistenia povrchu dvierka i rúry používajte len jemná, nebrusná mydla alebo detergenty, nanášané hubkou alebo mäkkou utierkou.

V priebehu čistenia sklenených dvierok, nepoužívajte žiadne ostré brusné prípravky alebo ostrú kovové žinky, pretože to môže spôsobiť poškrabanie povrchu a poškodenie skla.

Pre očistenie vnútornej komory je potrebné: umiestiť pol' citrónu v miske, pridať 300 ml vody a zapnúť rúru na 100% výkonu po dobu 10 minút.

Po čistení odpojte rúru od prúdu a pretrite vnútro mäkkou suchou handričkou.

Záruka

Poskytnutá záruka podľa záručného listu.

Výrobca neodpovedá za akejkoľvek škody spôsobenej nesprávnym zachádzaním s výrobkom.

Vyhlásenie výrobcu

Výrobca týmto vyhlasuje, že výrobok spĺňa dôležité požiadavky nasledujúcich európskych smerníc:

- **smernica pre nízke napätie 2014/35/EC**
- **smernica elektromagnetickej kompatibility 2014/30/EC**
- **smernica ErP - 2009/125/EC**
- **smernica RoHS 2011/65/EC**

a preto výrobok získal označenie **CE** a bolo preň vydané Vyhlásenie o zhode, a toto vyhlásenie bolo sprístupnené orgánom obchodnej inspekcie.

SEHR GEEHRTE DAMEN UND HERREN!

Das Gerät von Amica ist eine Verbindung einer außergewöhnlich leichten Bedienung und einer ausgezeichneten Leistungsfähigkeit. Jedes Gerät wurde gründlich auf dessen Sicherheit und Funktionalitäten überprüft, bevor es das Produktionswerk verlassen hat.

Bevor das Gerät in Betrieb genommen wird, lesen Sie bitte die Bedienungsanleitung aufmerksam durch.

Im Folgenden finden Sie Erläuterungen der Symbole, die wir in der Bedienungsanleitung verwenden:



Wichtige Informationen zur Sicherheit des Benutzers und zum ordnungsmäßigen Gebrauch des Gerätes.



Informationen und nützliche Tipps zum Gebrauch.



Gefahren durch falschen Umgang mit dem Gerät und Hinweise für Maßnahmen, die nur durch einen Fachmann, z.B. durch den Servicetechniker des Herstellers, ergriffen werden dürfen.



Informationen zum Umweltschutz.



Verbot für die Ausführung bestimmter Maßnahmen durch den Benutzer.

INHALTSVERZEICHNIS

TECHNISCHE DATEN	74
SICHERHEITSHINWEISE	75
WICHTIGE SICHERHEITSHINWEISE	76
ENTSORGUNG / VERSCHROTTUNG VON ALTGERÄTEN	80
INSTALLATION DES SCHUTZKREISES	81
GESCHIRR	82
EINSTELLUNGEN DER MIKROWELLE	84
INSTALLATION DES DREHTELLERS	84
MONTAGEANLEITUNG	85
BEDIENUNG	86
BESEITIGUNG VON FEHLERN	90
REINIGUNG	90
GARANTIE, NACHVERKAUF-SERVICE	91

TECHNISCHE DATEN

Modell	AMMF20M1GB	AMMF20M1B
Stromversorgung	230V~ / 50Hz	230V~ / 50Hz
Arbeitsfrequenz [MHz]	2450	2450
Lautstärke [dB(A) re 1pW]	63	63
Stromaufnahme [W]	1050	1050
Ausgangsnennleistung der Mikrowelle [W]	700	700
Ausgangsnennleistung des Grills [W]	1000	-
Garraum [l]	20	20
Durchmesser des Drehtellers [mm]	255	255
Außenmaße (HxBxT) [mm]	259 x 440 x 350	259 x 440 x 350
Das Gerät ist für den Einbau im Küchenschrank geeignet.	-	-
Nettogewicht [kg]	11,5	11,5



Das Gerät ist ausschließlich für den Einsatz im Haushalt bestimmt.

Der Hersteller behält sich das Recht vor, Änderungen vorzunehmen, die die Gerätefunktion nicht beeinträchtigen.



Die Abbildungen in dieser Bedienungsanleitung dienen nur der Orientierung. Volle Ausstattung des Gerätes ist in dem entsprechenden Kapitel enthalten.



ZUR VERMEIDUNG DER EXPOSITION GEGENÜBER EINER ÜBERMÄSSIGEN WIRKUNG DER MIKROWELLENENERGIE



Versuchen Sie nicht, diese Mikrowelle mit geöffneter Tür zu betreiben, weil Sie sich einer schädlichen Wirkung der Mikrowellenenergie aussetzen können. Es ist wichtig, die Sicherheitsverriegelungen nicht auszuschalten oder ihre Funktion zu beeinträchtigen.



Stellen Sie keine Gegenstände zwischen die Frontseite des Gerätes und die Tür und halten Sie die Oberflächen der Dichtungen frei von Schmutz und Resten der Reinigungsmittel.



Das Gerät darf nicht in Betrieb genommen werden, wenn es beschädigt ist. Es ist besonders wichtig, dass die Tür richtig schließt und keine Schäden aufweist:

- 1 an der Tür (Dellen, Risse)
- 2 an den Scharnieren und Schlössern (gebrochen, geplatzt oder locker)
- 3 an den Türdichtungen und abdichtenden Oberflächen.



Alle Einstellungen, Wartungen und Reparaturen sollten ausschließlich durch entsprechend qualifiziertes Servicepersonal des Herstellers erfolgen. Insbesondere gilt dies für Arbeiten, die mit dem Abnehmen der Abdeckung, die den Benutzer gegen Mikrowellenstrahlung schützt, verbunden sind.



Halten Sie das Gerät und das Netzkabel von Kindern unter acht Jahren fern.



Die Mikrowelle sollte im Küchenschrank nicht platziert werden.*



WARNUNG: Das Gerät und seine zugänglichen Teile werden bei Gebrauch heiß. Vermeiden Sie die Berührung heißer Teile. Die Kinder unter acht Jahren sollten vom Gerät ferngehalten werden, es sei denn sie stehen unter Aufsicht eines Erwachsenen;



Reinigen Sie das Gerät nicht mit Dampf.



Die Oberflächen des Küchenschanks können während des Betriebs heiß werden;

* gilt für Geräte, die an den Einbau im Küchenschrank nicht angepasst sind.

SORGFÄLTIG DURCHLESEN UND FÜR DIE ZUKUNFT AUFBEWAHREN.



Zur Verringerung der Brandgefahr, der Verletzung von Menschen oder der Exposition gegenüber einer übermäßigen Wirkung der Mikrowellenenergie beim Betrieb des Gerätes sind die nachstehenden grundlegenden Sicherheitshinweise zu beachten.



Lesen Sie bitte die Gebrauchsanweisung aufmerksam durch, bevor Sie das Gerät in Betrieb nehmen.



Zur Verringerung der Brandgefahr im Garraum ist eine strikte Aufsicht erforderlich.



Benutzen Sie dieses Gerät nur bestimmungsgemäß im Sinne dieser Bedienungsanleitung. Verwenden Sie im Gerät keine korrodierenden Chemikalien. Die Mikrowelle wurde speziell zum Erwärmen oder Kochen von Lebensmitteln entwickelt. Das Gerät ist für die Verwendung in der Industrie oder in den Labors nicht bestimmt.



WARNUNG: Wenn Sie das Gerät im Kombibetrieb betreiben, darf es aufgrund der erzeugten hohen Temperatur von den Kindern nur unter Aufsicht von Erwachsenen genutzt werden*;



WARNUNG: Flüssigkeiten und andere Lebensmittel dürfen nicht in dicht verschlossenen Behältern erwärmt werden, denn es besteht die Explosionsgefahr;



WARNUNG: Das Gerät kann von Kindern ab 8 Jahren und Personen mit eingeschränkten physischen, sensorischen oder geistigen Fähigkeiten oder mit mangelnder Erfahrung und Unkenntnis verwendet werden, wenn sie in die sichere Verwendung des Geräts eingewiesen wurden und sie die mit ihm verbundenen Gefahren verstanden haben. Kinder dürfen nicht mit dem Gerät spielen. Die Reinigung und Wartung des Gerätes dürfen von Kindern nicht erfolgen, es sei denn, dass sie das 8. Lebensjahr vollendet haben und von einer zuständigen Person beaufsichtigt wurden.



Verwenden Sie nur solches Geschirr, das für den Einsatz in der Mikrowelle geeignet ist;



Beim Erhitzen von Lebensmitteln in Behältern aus Kunststoffen oder Papier ist der Betrieb der Mikrowelle wegen der Möglichkeit der Entzündung der Behälter zu kontrollieren;

* Gilt nur für Geräte mit Grill-Funktion

 Sollte Rauch und/oder Feuer bemerkt werden, schalten Sie das Gerät aus oder trennen Sie es von der Stromnetz und lassen Sie die Tür geschlossen, bis die Flammen gedämpft sind;

Beim Erwärmen von Getränken kann es in der Mikrowelle zum Siedeverzug kommen, daher ist im Umgang mit dem Behälter Vorsicht geboten;

 Die Einzelheiten zur Reinigung der Türdichtungen und der anliegenden Bereiche entnehmen Sie dem entsprechenden Kapitel dieser Bedienungsanleitung.

 Reinigen Sie die Mikrowelle regelmäßig und entfernen Sie alle eingetrockneten Speisereste.

 Sollte die Erhaltung der Mikrowelle in sauberem Zustand vernachlässigt werden, kann dies zu Schäden der Oberfläche führen, was wiederum die Beständigkeit des Gerätes beeinträchtigen und gefährliche Situationen verursachen kann.

 Hinweis! Sollte das nicht trennbare Netzanschlusskabel beschädigt werden, sollte dieses beim Hersteller oder in einer Fachwerkstatt durch eine qualifizierte Person zur Vermeidung der Gefahr neu besorgt werden.

 Bevor die Mikrowelle genutzt wird, sollte der Grill durchgeheizt werden (beim Durchheizen kann durch die Lüftungsgitter in der Mikrowelle Rauch entweichen)*:

- Raumbelüftung einschalten oder Fenster öffnen,
- Mikrowelle in leerem Zustand für ca. 3 Minuten auf Grillmodus stellen und den Grill durchheizen, ohne dabei Lebensmittel zu erwärmen.

 Das Gerät soll auf einem ebenen Untergrund stehen.

 Der Drehteller und der Drehring sollen sich beim Betrieb der Mikrowelle im Garraum befinden. Legen Sie die Speisen direkt auf den Drehteller und gehen Sie vorsichtig damit um, um Beschädigungen zu vermeiden.

 Inkorrektes Verwenden des Bräunungsgeschirrs kann durch Entstehen hoher Temperatur zum Zerspringen des Drehrings führen.

 Verwenden Sie zum Garen in der Mikrowelle nur Garbeutel in entsprechender Größe.

* Gilt nur für Geräte mit Grill-Funktion



Die Mikrowelle verfügt über ein paar eingebaute Sicherheitsschalter zum Schutz gegen die Strahlung, während die Tür geöffnet ist. Greifen Sie in die Schalter nicht ein.



Benutzen Sie die Mikrowelle in leerem Zustand nicht. Das Einschalten der Mikrowelle ohne Speise oder mit Speise mit einem geringen Wassergehalt kann zum Brand, Verkohlen, Funkenbildung und zu Schäden der Innenschicht des Garraums führen.



Bereiten Sie Speisen nicht direkt auf dem Drehteller zu. Durch übermäßiges lokales Erwärmen kann der Drehteller zerspringen.



Erwärmen Sie in der Mikrowelle keine Flaschen mit Säuglingsnahrung oder Speisen für Säuglinge. Die Speisen können nicht gleichmäßig erwärmt werden, so dass Verbrennungsgefahr besteht.



Verwenden Sie keine Behälter mit einem engen Hals wie z.B. Sirupflaschen.



Verwenden Sie zum Braten in der Mikrowelle kein Fett oder tiefes Geschirr.



Von der Herstellung von Konserven ist abzuraten, da keine gleichmäßige Erhitzung der Lebensmittel im Glas gewährleistet wird.



Benutzen Sie das Gerät nicht zu kommerziellen Zwecken. Die Mikrowelle ist vorgesehen für den Gebrauch zu Hause oder in solchen Objekten wie*: Firmenküchen; kleine Küchen in Geschäften, Büros und anderen Arbeitsumgebungen, für die Nutzung durch Gäste in Hotels, Motels und anderen Wohneinrichtungen, in Wohngebäuden auf dem Lande und in Beherbergungsbetrieben*;



Um den Siedeverzug heißer Flüssigkeiten und die Verbrennungsgefahr zu vermeiden, rühren Sie die Flüssigkeiten um, bevor Sie den Behälter in die Mikrowelle legen, und dann erneut mitten in der Garzeit. Lassen Sie die Lebensmittel nach dem Ende der Garzeit kurz ruhen und rühren Sie dann nochmals gründlich um.



Um das Verbrennen durch übermäßiges Garen zu vermeiden, vergessen Sie die Lebensmittel in der Mikrowelle nicht.

 Wenn Sie das Gerät im Kombibetrieb betreiben, kann es aufgrund der erzeugten hohen Temperatur von den Kindern nur unter Aufsicht von Erwachsenen genutzt werden.*

 Dieses Gerät darf nicht von Personen (einschließlich Kindern) bedient werden, die unter geistigen oder körperlichen Behinderungen leiden oder die nicht über ausreichende Erfahrungen in der Bedienung solcher Geräte verfügen. Eine Ausnahme kann gemacht werden, wenn solche Personen unter Aufsicht eines Verantwortlichen mit dem Gerät arbeiten und/oder gründlich in die Bedienung eingewiesen wurden. Es ist dafür zu sorgen, dass Kinder nicht mit dem Gerät spielen.

 Überhitzen Sie die Gerichte nicht.

 Benutzen Sie die Mikrowelle nicht als eine Ablagefläche. Bewahren Sie in der Mikrowelle keine brennbaren Gegenstände wie Brot, Kekse, Papiererzeugnisse, usw. auf. Sollte der Blitz das Stromnetz treffen, schaltet sich die Mikrowelle automatisch aus.

 Entfernen Sie Metallverschlüsse oder Metallgriffe von Papier- und Plastikbehältern, bevor Sie diese in die Mikrowelle hineinlegen.

 Die Mikrowelle muss geerdet sein. Schließen Sie die Mikrowelle nur an eine ordnungsgemäß installierte Steckdose mit einer einwandfreien Schutzleitung an. Siehe: "Installation des Schutzkreises"









 Einige Produkte, z.B. ganze Eier (gekocht oder/und roh), Wasser mit Öl oder Fett, dicht verschlossene Behälter oder Gläser sind wegen Explosionsgefahr für den Einsatz in der Mikrowelle nicht geeignet.

 Der Betrieb der Mikrowelle sollte unter ständiger Aufsicht von Erwachsenen erfolgen. Man soll vermeiden, dass die Kinder Zugang zu Steuerungselementen haben oder mit dem Gerät spielen.

 Benutzen Sie das Gerät nicht, wenn die Steuerungsleiste oder der Stecker beschädigt sind, wenn die Mikrowelle nicht richtig funktioniert, beschädigt oder heruntergefallen ist.

 Achten Sie darauf, dass die Lüftungsschlitze nicht verschlossen oder blockiert sind.

* Gilt nur für Geräte mit Grill-Funktion

-  Lagern und verwenden Sie die Mikrowelle nicht im Freien.
-  Verwenden Sie die Mikrowelle nicht nah am Wasser, an der Spüle, in feuchten Räumen oder an einem Schwimmbecken.
-  Vermeiden Sie Situationen, in denen das Netzkabel oder der Stecker mit Wasser in Berührung kommen.
-  Vermeiden Sie den Kontakt des Netzkabels mit Wärmequellen.
-  Vermeiden Sie, dass das Netzkabel am Tisch oder Arbeitsblatt herunterhängt.
-  Das Gerät muss zusammen mit dem montierten Zierahmen genutzt werden.*
-  Nach dem Betrieb der Mikrowelle ist die Innenfläche des Garraums heiß.
-  Prüfen das Gerät und dessen Netzkabel auf eventuelle Schäden. Sollten irgendwelche Schäden festgestellt werden, darf die Mikrowelle nicht benutzt werden.

ENTSORGUNG / VERSCHROTTUNG VON ALTGERÄTEN



AUSPACKEN



Das Gerät wird gegen Transportschäden geschützt. Nach dem Auspacken sind die Verpackungsmaterialien so zu entsorgen, dass dadurch kein Risiko für die Umwelt entsteht. Alle Materialien, die zur Verpackung verwendet werden, sind umweltverträglich, können hundertprozentig

wiederverwertet werden und sind mit entsprechendem Symbol gekennzeichnet.

Hinweis! Die Verpackungsmaterialien (Polyethylenbeutel, Styroporstücke usw.) sind beim Auspacken außer Kinderreichweite zu halten.



RÜCKNAHME AUS DEM BETRIEB



Dieses Produkt darf am Ende seiner Lebensdauer nicht über den normalen Haushaltsabfall entsorgt werden, sondern muss an einem Sammelpunkt für das Recycling von elektrischen und elektronischen Geräten abgegeben werden. Das Symbol auf dem Produkt, in der Gebrauchsanweisung oder auf der Verpackung weist darauf hin.

Die Werkstoffe sind gemäß ihrer Kennzeichnung wiederverwertbar. Mit der Wiederverwendung, der stofflichen Verwertung oder anderen Formen der Verwertung von Altgeräten leisten Sie einen wichtigen Beitrag zum Schutze unserer Umwelt.

Informationen über die nächstgelegene Sammelstelle elektrischer Altgeräte erhalten Sie in Ihrer Gemeindeverwaltung.

* gilt für die Einbaugeräte

GEFAHR

Bei der Berührung besteht die Gefahr eines elektrischen Schlags - bestimmte interne Elemente können zu ernsthaften Verletzungen oder Tod führen. Das Gerät darf nicht demontiert werden.

WARNUNG

Gefahr eines elektrischen Schlags. Ein inkorrekter Umgang mit der Erdung kann einen elektrischen Schlag verursachen. Bevor das Gerät ordnungsgemäß installiert und geerdet wird, stecken Sie den Stecker nicht in die Steckdose.

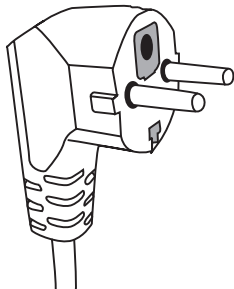

Das Gerät muss geerdet werden. Bei einem Kurzschluss verringert die Erdung die Gefahr eines elektrischen Schlags, indem die Ableitung von Strom gewährleistet wird. Das Gerät ist mit einem Netzkabel mit Erdungsleitung mit einem entsprechenden Stecker ausgestattet. Der Stecker soll in eine ordnungsgemäß installierte und geerdete Steckdose gesteckt werden.

Sollten Sie die Hinweise zur Erdung nicht ganz verstanden haben oder Bedenken haben, ob das Gerät ordnungsgemäß geerdet ist, setzen Sie sich mit einem qualifizierten Elektriker oder Servicetechniker in Verbindung.

Muss eine Verlängerungsschnur eingesetzt werden, so darf nur eine dreidradige Verlängerungsschnur mit einer Steckdose mit Erdung zum Einsatz kommen.

Der Hersteller übernimmt keine Haftung für Schäden, oder Verletzungen, die aufs Anschließen der Mikrowelle ans Stromnetz ohne Schutzkreis oder mit einem mangelhaften Schutzkreis zurückzuführen sind.

Das Gerät ist mit einem kurzen Netzkabel ausgestattet, um das Risiko der Verwicklung oder des Stolperns zu reduzieren.

Bei der Nutzung einer Verlängerungsschnur:

- Die gekennzeichneten Nennwerte der Verlängerungsschnur müssen mindestens so groß wie die des Gerätes sein.
- Die Verlängerungsschnur soll eine dreidradige Schnur mit Erdung sein.
- Eine lange Verlängerungsschnur sollte so verlegt werden, dass sie am Arbeitsblatt oder Tisch nicht herunterhängt, so dass sie von den Kindern gezogen, gestreift und unwillkürlich herausgezogen werden könnte.

WARNUNG



Verletzungsgefahr. Dicht verschlossenes Geschirr kann explodieren. Vor dem Erwärmen in der Mikrowelle müssen verschlossene Behälter geöffnet und Kunststoff-Beutel durchstochen werden.

Materialien, die in der Mikrowelle verwendet dürfen und Materialien, die zu vermeiden sind.

Manches nichtmetallisches Geschirr kann beim Einsatz in der Mikrowelle gefährlich sein. Bei Bedenken können Sie das Geschirr prüfen, indem Sie folgenderweise vorgehen:

Eignungstest:

- 1 Füllen Sie ein mikrowellengeeignetes Gefäß sowie das zu prüfende Gefäß mit einer Tasse (250 ml) kaltem Wasser.
- 2 Stellen Sie das Gerät auf maximale Leistung und kochen Sie das Wasser eine Minute lang.
- 3 Fassen Sie das Geschirr vorsichtig an. Ist das Geschirr heiß, ist es für die Mikrowelle ungeeignet.
- 4 Die Garzeit darf eine Minute nicht überschreiten.

Materialien, die in der Mikrowelle nicht verwendet dürfen

Art des Geschirrs	Bemerkungen
Aluschale	Kann elektrischen Lichtbogen hervorrufen. Legen Sie das Gericht in ein für die Mikrowelle geeignetes Geschirr.
Pappschachtel mit Metallgriff	Kann elektrischen Lichtbogen hervorrufen. Legen Sie das Gericht in ein für die Mikrowelle geeignetes Geschirr.
Metall oder Geschirr mit Metallrahmen	Metall schirmt das Gericht vor Mikrowellen-Energie ab. Der Metallrahmen kann elektrischen Lichtbogen hervorrufen.
Metallverschlüsse - verdreht	Können elektrischen Lichtbogen und Brand in der Mikrowelle hervorrufen.
Papiertüten	Können Brand in der Mikrowelle hervorrufen.
Plastikschaumstoff	Der Plastikschaumstoff kann schmelzen oder die darin befindliche Flüssigkeit verunreinigt werden, wenn dieser Stoff hoher Temperatur ausgesetzt wird.
Holz	Das Holz trocknet aus und kann springen oder brechen, wenn es in der Mikrowelle verwendet wird.

Materialien, die in der Mikrowelle verwendet dürfen

Art des Geschirrs	Bemerkungen
Alufolie	Nur als Abdeckung. Kleine, glatte Teile dürfen zur Abdeckung dünner Fleisch- oder Geflügelstücke verwendet werden, um dadurch die Überhitzung zu vermeiden. Es kann Lichtbogen hervorgerufen werden, wenn die Alufolie zu nah an der Wand der Mikrowelle liegt. Die Folie muss mindestens 2,5 cm von den Wänden der Mikrowelle entfernt liegen.
Bräunungsgeschirr	Halten Sie sich an Empfehlungen des Herstellers. Der Schüsselboden soll mind. 5mm über dem Drehteller sein. Falsche Verwendung kann zum Springen des Drehtellers führen.
Tischgeschirr	Nur mikrowellengeeignetes Geschirr. Halten Sie sich an Empfehlungen des Herstellers. Verwenden Sie kein beschädigtes Geschirr.
Gläser	Nehmen Sie immer den Deckel ab. Stellen Sie zum Erwärmen von Gerichten nur eine optimale Temperatur ein. Die meisten Gläser sind temperaturempfindlich und können zerbrechen.

GESCHIRR

Glasgeschirr	Verwenden Sie in der Mikrowelle nur hitzebeständiges Geschirr. Vergewissern Sie sich, dass das Geschirr keine Metallbestandteile hat. Verwenden Sie kein beschädigtes Geschirr.
Garbeutel für die Mikrowelle	Halten Sie sich an Empfehlungen des Herstellers. Mit Metallverschlüssen nicht schließen.
Papierteller und Papierbecher	Einschneiden, damit der Dampf entweichen kann. Verwenden Sie Papiergeschirr nur für schnelles Garen/Erwärmen. Lassen Sie die Mikrowelle beim Garen nicht ohne Aufsicht.
Küchentücher	Verwenden Sie Küchentücher beim Erwärmen nur zur Abdeckung, um das Fett aufzusaugen. Verwenden Sie Papiertücher nur für schnelles Erwärmen unter ständiger Aufsicht.
Pergamentpapier	Verwenden Sie es nur zur Abdeckung, um Spritzer zu vermeiden oder als Verpackung beim Dampfgaren.
Kunststoffe	Nur mikrowellengeeignetes Geschirr. Sie müssen mit dem Etikett „für Mikrowellen geeignet“ versehen sein. Manche Kunststoffbehälter werden weich, wenn das Gericht von innen erhitzt wird. „Garbeutel“, und dicht verschlossene Kunststoffbeutel müssen eingeschnitten, perforiert oder mit einem Entlüfter nach Angaben des Herstellers auf der Verpackung ausgestattet werden.
Kunststoffverpackung	Nur mikrowellengeeignetes Geschirr. Verwenden Sie es zur Abdeckung des Gerichts beim Garen, um die Feuchtigkeit zu erhalten. Vermeiden Sie Situationen, in denen die Kunststoffverpackung mit dem Gericht in Berührung kommt.
Thermometer	Nur mikrowellengeeignetes Geschirr. (Fleisch- und Zuckerthermometer).
Wachspapier	Verwenden Sie es nur zur Abdeckung, um Spritzer zu vermeiden und die Feuchtigkeit zu erhalten.

Stoff, aus dem das Geschirr hergestellt ist	Mikrowellen	Grill	Combi-Modus
Hitzebeständiges Glasgeschirr	JA	JA	JA
Nicht hitzebeständiges Glasgeschirr	NEIN	NEIN	NEIN
Hitzebeständige Keramik	JA	NEIN	NEIN
Mikrowellengeeignetes Geschirr aus Kunststoffen	JA	NEIN	NEIN
Küchenpapier	JA	NEIN	NEIN
Metallgeschirr	NEIN	JA	NEIN
Grillrost (Ausstattung der Mikrowelle)*	NEIN	JA	NEIN
Alufolie und Alubehälter	NEIN	JA	NEIN

* In ausgewählten Modellen vorhanden.

EINSTELLUNGEN DER MIKROWELLE

Beschreibung der Mikrowellenausstattung

Nehmen Sie die Mikrowelle und das Zubehör aus dem Karton bzw. dem Mikrowelleninnerraum. Ihre Mikrowelle ist mit folgender Ausstattung ausgeliefert worden:

Drehteller	1
Rollenring	1
Gebrauchsanweisung	1

- A) Bedienfeld
- B), C) Rollenring
- D) Drehteller
- E) Sichtfenster
- F) Dichtung
- G) Sicherheitsverriegelung

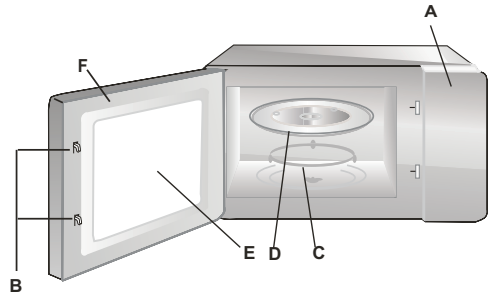

INSTALLATION DES DREHTELLERS

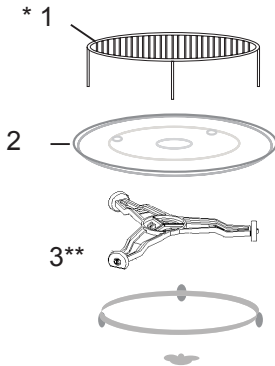

- 1 Drücken Sie nie auf den Drehteller bzw. legen Sie diesen nicht mit dem Boden nach oben.
- 2 Verwenden Sie beim Garen immer den Drehteller und Drehring.
- 3 Legen Sie alle Gerichte zum Garen oder Erwärmen immer auf den Drehteller.
- 4 Sollte der Drehteller zerspringen oder brechen, setzen Sie sich mit dem nächstgelegenen autorisierten Servicedienst in Verbindung.

Ausstattungs-elemente:

1. Grillrost
2. Drehschüssel
3. Drehbolzen

* In ausgewählten Modellen vorhanden. **Achtung:** Der Grillrost, der zur Ausstattung der Mikrowelle gehört, soll nur im GRILL-Modus verwendet werden. Legen Sie den Grillrost auf den Drehteller.

** Der Drehring kommt in zwei Versionen, je nach dem Modell, vor. Sie können durcheinander nicht ersetzt werden.

- Entfernen Sie alle Verpackungsmaterialien und sonstige Verpackungselemente.
- Prüfen Sie die Mikrowelle auf eventuelle Schäden wie Dellen, Verschiebungen oder Risse der Tür.
- Entfernen Sie alle Schutzfolien von der Oberfläche des Küchenschrankes.
- Installieren Sie die Mikrowelle nicht, wenn diese beschädigt ist.



Entfernen Sie auf keinen Fall den hellbraunen Glimmerdeckel, der mit Schrauben im Garraum befestigt ist, um das Magnetron freizulegen.

Installation

1. Das Gerät ist ausschließlich für den Einsatz im Haushalt bestimmt.
2. Das Gerät darf nur nach dem vorher erfolgten Einbau im Küchenschrank benutzt werden*.
3. Die Hinweise zur Montage im Küchenschrank entnehmen Sie dem "Montageanleitung"*.
4. Das Gerät sollte in einem Küchenschrank mit einer Breite von 60 cm und in einer Höhe von 85 cm über dem Küchenboden installiert werden*.

Die Gerätefüße dürfen nicht abgenommen werden*.

Die Lufteinlass- und -auslassöffnungen können Schäden der Mikrowelle verursachen. Stellen Sie das Gerät möglichst weit entfernt von Radio- und Fernsehgeräten auf. Der Betrieb der Mikrowelle kann Störungen des Radio- oder Fernsehempfangs hervorrufen.

2. Stecken Sie den Stecker des Gerätes in die Standard-Haushaltssteckdose. Achten Sie darauf, dass Spannung und Frequenz mit den auf dem Typenschild angegebenen Daten übereinstimmen.

WARNUNG: Installieren Sie das Gerät nicht über dem Kochfeld oder einem anderen wärmeerzeugenden Gerät. Sollte eine solche Installation erfolgen, kann dies zu Schäden und zum Verlust der Garantierechte führen.

**Die zugänglichen
Flächen können beim
Betrieb heiß sein.**



* Gilt für die Einbaugeräte

Bedienfeld und seine Elemente

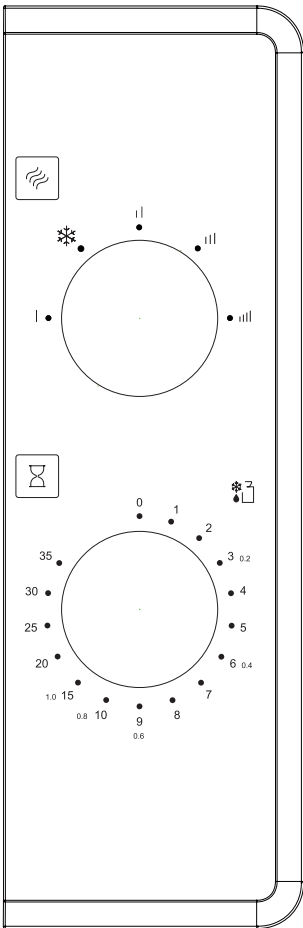

Das Bedienfeld besteht aus zwei Reglern zur Leistungs- bzw. Zeitreglung.

1. Zur Leistungseinstellung drehen Sie den Regler auf die gewünschte Leistung.
2. Zur Zeiteinstellung drehen Sie den Regler auf die gewünschte Zeit (max. 30 Min.).
3. Nach der Leistungs- und Zeiteinstellung beginnt die Mikrowelle automatisch den Betrieb.
4. Nach Ablauf der einprogrammierten Zeit ertönt ein Signal und die Mikrowelle stoppt.
5. Ist die Mikrowelle nicht in Betrieb, stellen Sie die Zeiteinstellung auf „0“.

MICRO (%)

	Low	17
❄	Defrost	33
	Med	55
	M.High	77
	High	100

Um die Mikrowelle in Betrieb zu setzen, stellen Sie:

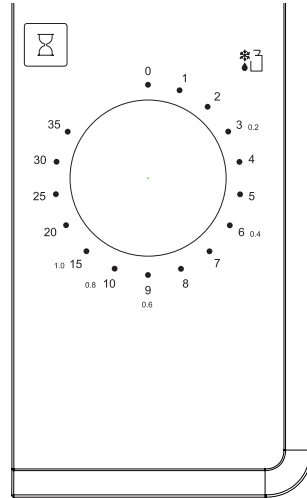
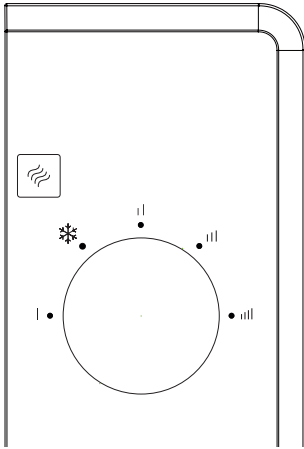

den Leistungsregler auf die gewünschte Leistung.

Dann stellen Sie mit dem Zeitregler die benötigte Zeit ein.

ACHTUNG! Die Mikrowelle schaltet sich direkt nach der Zeiteinstellung ein. Bei einer Betriebszeit von weniger als 2 Minuten drehen Sie den Regler zunächst auf einen höheren Wert und stellen ihn dann zurück. Bevor Sie Lebensmittel in die Mikrowelle legen, vergewissern Sie sich, dass die Zeitregelung auf "0" gestellt ist. Benutzen Sie das Gerät nicht ohne Lebensmittel, da dies zu einer Überhitzung des Magnetrons führen kann. (Das Magnetron erzeugt elektromagnetische Strahlung im Mikrowellenbereich.)

Kochen/Erwärmen – praktische Hinweise

- Rotes Fleisch und hartes Gemüse sollte an den Rand des Drehtellers gelegt werden. Weißes Fleisch, Geflügel, Fisch und weiches Gemüse sollten in die Tellermitte gelegt werden (Kochprozess am Rand ist intensiver).
- Abgedeckte Gerichte trocknen nicht so schnell aus;
- Für die Zubereitung in der Mikrowelle wird wenig Fett benötigt- wichtig für gesunde Ernährung!
- Verwenden Sie kein Metallgeschirr oder Geschirr mit Gold- oder Silberrand bzw. Metalldekor (Funkenbildung!, keine Mikrowellendurchdringung)
- Je höher der Wassergehalt der Speisen, desto kürzer die Garzeit.
- Beachten Sie die Phase des „Nachgarens“, lassen Sie die Gerichte nach dem Garen 1-2 Minuten zugedeckt ruhen.

BESEITIGUNG VON FEHLERN

Die Mikrowelle verursacht Störungen beim Fernsehempfang.	Es kann zur Störungen des Radio-bzw. Fernsehempfangs kommen, wenn die Mikrowelle betrieben wird. Eine ähnliche Erscheinung kommt auch im Falle kleinerer Haushaltsgeräte wie Mixer, Staubsauger und Ventilatoren vor. Es ist eine normale Erscheinung.
Die Mikrowelle leuchtet schwach.	Beim Kochen mit niedriger Leistung kann das Licht schwächer werden. Es ist eine normale Erscheinung.
Der Dampf sammelt sich an der Tür, heiße Luft tritt aus den Entlüftungsöffnungen aus.	Beim Garen kann Dampf entweichen. Die größere Menge entweicht über Entlüftungsöffnungen. Eine gewisse Menge kann sich aber an einer kühleren Stelle wie die Gerätetür ansammeln. Es ist eine normale Erscheinung.

Fehler	Mögliche Ursache	Beseitigung
Die Mikrowelle lässt sich nicht starten.	Das Netzkabel ist nicht richtig angeschlossen.	Den Stecker aus der Steckdose ziehen und nach 10 Sekunden wieder stecken.
	Sicherung durchgebrannt oder Sicherheitsschalter hat reagiert.	Die Sicherung austauschen oder den Schalter anschalten (Reparatur nur durch den Servicedienst)
	Problem mit der Steckdose	Die Steckdose mit anderen elektrischen Geräten prüfen.
Die Mikrowelle wärmt nicht.	Die Tür ist nicht richtig geschlossen.	Die Tür gut schließen.
Das Drehgestell macht Lärm beim Betrieb der Mikrowelle.	Der Drehring oder Mikrowellenboden ist verschmutzt.	Siehe: "Wartung der Mikrowelle"

REINIGUNG

Vergewissern Sie sich vor der Reinigung, dass die Mikrowelle vom Stromnetz getrennt ist.

- a) Nach Gebrauch reinigen Sie den Garraum der Mikrowelle mit einem leicht nassen Tuch.
- b) Reinigen Sie die Zubehörteile wie üblich mit Wasser mit etwas Spülmittel.
- c) Reinigen Sie den Türrahmen, Türdichtungen und andere nahe liegende Teile vorsichtig mit einem weichen Tuch. Für die Reinigung der Türoberfläche und der Mikrowelle verwenden Sie nur milde, nicht abrasive Seifen oder Reinigungsmittel, die mit Schwamm oder einem weichem Tuch aufzutragen sind.

Bei der Reinigung der Gastür verwenden Sie weder scharfe Schleifmittel noch scharfe Metallreiniger, denn dies kann zu Rissen auf der Oberfläche und Schäden der Glasscheibe führen.

Bei der Reinigung des Garraums sollte man folgenderweise vorgehen: Geben eine halbe Zitrone in die Schüssel, gießen Sie 300 ml Wasser dazu und schalten Sie die Garfunktion bei maximaler Leistung 100% für 10 Minuten ein.

Nach der Reinigung trennen Sie die Mikrowelle vom Netz und wischen Sie den Garraum mit einem weichen, trockenen Tuch.

Garantie

Garantieleistungen laut Garantieschein.

Der Hersteller übernimmt keine Haftung für Schäden, die durch einen unsachgemäßen Betrieb des Produktes entstehen.

CE-Konformitätserklärung

Der Hersteller dieses Produktes erklärt hiermit in alleiniger Verantwortung, dass dieses Produkt den einschlägigen, grundlegenden Anforderungen der nachfolgenden EU-Richtlinien entspricht:

- **Niederspannungsrichtlinie 2014/35/EG**
- **Elektromagnetische Verträglichkeit 2014/30/EG**
- **ErP – Richtlinie 2009/125/EG**
- **Richtlinie RoHS 2011/65/EG**

Das Gerät ist mit dem  Zeichen gekennzeichnet und verfügt über eine Konformitätserklärung zur Einsichtnahme durch die zuständigen Marktüberwachungsbehörden.



