

Instrukcja obsługi
User Manual
Bedienungsanleitung
Manuale d'uso
Manuel de l'Utilisateur
Manual de usuario
Handleiding
Посібник користувача
Vartotojo vadovas
Korisnički priručnik

Puur

EN DE PL IT FR
ES NL UK LT HR



ZEEGMA

Introduction

Dear customer!

Thank you for placing trust in us and choosing Zeegma.

We provide you with a product perfect for everyday use thanks to the use of high-quality materials and modern solutions.

We are convinced that they product will satisfy your requirements as it has been designed with utmost care.

Before the first use, please read this manual carefully.

Should you have any remarks or questions concerning the product, please do not hesitate to contact us:

support@zeegma.com

IMPORTANT

Please read this manual before you start using the device to see all its functions and use them in accordance with intended use.

A failure to follow the safety instructions or use at variance with the manual may lead to electric shock, fire or serious injuries.

Please keep this manual for further reference.



WARNING: Danger of scalding



CAUTION: Hot Surface

The device generates hot water steam. Particular elements of the device which have a contact with water steam become hot as well. Please be careful when using the device to avoid burning.

1. The device is intended for home use only. Do not use it outdoors.

2. Never leave the plugged device unattended.
3. Before you start maintenance works or after you finish using, always unplug the device.
4. This appliance can be used by persons with reduced physical, sensory or mental capabilities or lack of experience and knowledge if they have been given supervision or instruction concerning use of the appliance in a safe way and understand the hazards involved. Children shall not play with the appliance. Keep the appliance out of reach of children when it is energized or cooling down.
5. Never point the steam towards people, animals, plants or electric devices.
6. Do not immerse the device in any liquids.
7. Do not switch the device on if you have noticed any damage; this applies to both a cable and plug.
8. Do not use the device when it starts acting up, has been dropped or wetted.
9. Do not grab the cable to pull or move the device. Do not place any items on it. Do not pull it through sharp edges of walls and furniture and do not wrap it too tight.
10. Unplug the device after every use. Unplug from the socket by grabbing a plug, never a cable.
11. Do not use the device and do not touch the plug if your hands are wet.
12. Do not use the device to clean floors if the material tip has not been attached.
13. Do not use the device if there is no water in the tank.
14. If you have noticed any leaks, stop using the device, switch it off and then contact the manufacturer's service center.
15. If you switch the device on and electric fuses activate, stop using the product immediately.
16. Do not use the device in the inflammable, explosive or toxic atmosphere.
17. Do not use the device on the skin, wax furniture and floors, unsecured wood or woodblock floor, synthetic materials, velvet or other steam-sensitive materials.
18. Always test the device on a small and invisible piece of surface cleaned to make sure it does not get damaged by the water steam.

19. Do not use the device for other purposes than designed.
20. Keep the device away from sources of heat, high temperatures, hot surfaces, sources of ignition, naked flame, oils and sharp edges.
21. To fill the tank, use demineralized water only. Do not use the tap water because it may lead to accumulation of scale and in effect damage.
22. Do not add any anti-rust agents, anti-odor substances, alcohol and detergents to the tank as they may damage the tank.
23. Before the use, clean strong dirt from the surface cleaned.
24. For hard running water, demineralised or filtered water should be used in the device.

DEVICE OUTLINE

Main elements

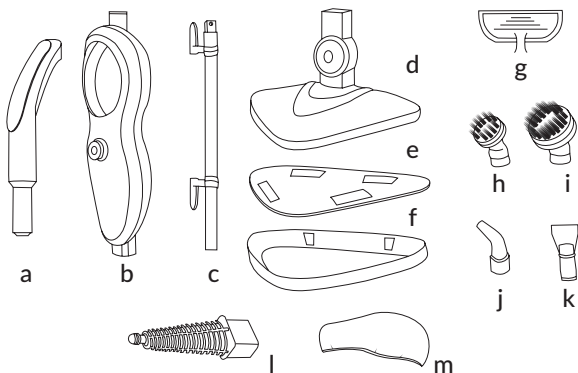

- | | | | |
|----|------------------------|----|---------------------|
| A. | Handle | H. | Small brush |
| B. | Main body | I. | Large brush |
| C. | Tube | J. | Angle nozzle |
| D. | Steam head | K. | Scraper |
| E. | Microfiber sheath | L. | Accessories adapter |
| F. | Carpet slip | M. | Textile sheath |
| G. | Window-cleaning sheath | | |

Detailed elements

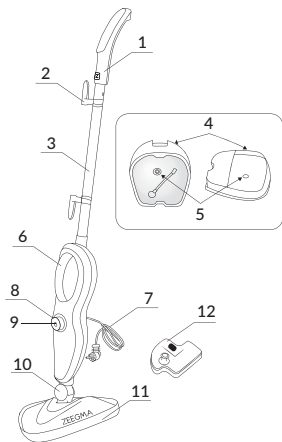

1. Handle
2. Hook
3. Tube
4. Water tank
5. Water tank cap
6. Grip
7. Feeder cable
8. Steam adjustment knob
9. On/off switch
10. Head rotating unit
11. Steam head
12. Water filter

STEAM MOP ASSEMBLY

Note: every steam mop is tested before it is packed in the factory. You may see water remains in the tank before you use the product for the first time.

Warning: before you start assembling, make sure the device has been switched off, unplugged, cooled and that water tank is empty or water level is minimum.

Water tank assembly

1. Place the water tank (4) in the main body of the device (B).
2. To remove the tank, press the protection key located in the main body above the tank.

Handle assembly

1. Press the tube (C) into the handle (A), adjust it until you can hear a distinctive click.
2. Press the tube with handle into the main body (B), adjust it until you can hear a distinctive click.

3. To remove the handle, press the protection key.

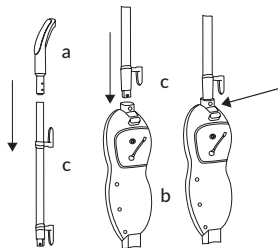

Steam head assembly

1. Insert the lower part of the main body (B) in the steam head (D). Adjust until you can hear a distinctive click.
2. You can easily remove the steam head (D) by pressing the protection key.

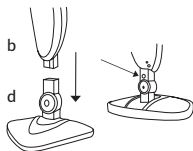

Sheath assembly

The microfiber sheath (E) must be mounted with the use of Velcro. All you need to do is put the sheath on the ground and press the steam head (D) against the sheath.

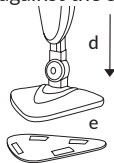

Carpet slip assembly

Put the steam head (D) with a pad attached on the carpet slip.

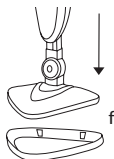

HOW TO USE

1. Pour water into the tank:

NOTE: To fill the tank, use demineralized water only. Do not use tap water because it may lead to accumulation of scale and in effect damage.

NOTE: Refill the tank with water when the device is inactive and unplugged!

- Take the tank (4) out of the main body (BS).
- Remove the cap from the water tank (5).
- Pour water into the tank (4).
- Close the cap.
- Put the tank back into the body.

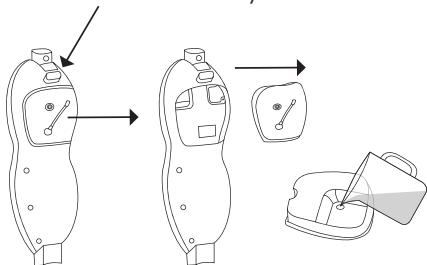

2. Insert the device plug into the socket.
3. Switch the device on with the on/off switch (9). Red light around the knob (8) shows that the steam mop is heating up.
4. When it is hot, the light will turn blue.
5. The steam head can rotate at various angles thanks to which you can clean corners and low areas.

NOTE: The surface of the steam head may be hot during and immediately after use.

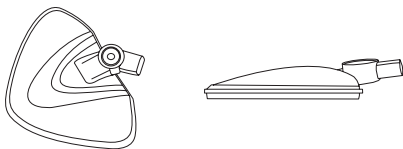

- Use a knob (8) to adjust the amount of steam. Knob clockwise to increase the amount and anti-clockwise to reduce the amount. Two indicators under the knob indicate the amount of steam generated.

USE AS MANUAL STEAM WASHER

NOTE: Before you start assembling the mop as a manual steam washer and before you replace accessories, switch the device off and unplug. Make sure the device is not hot.



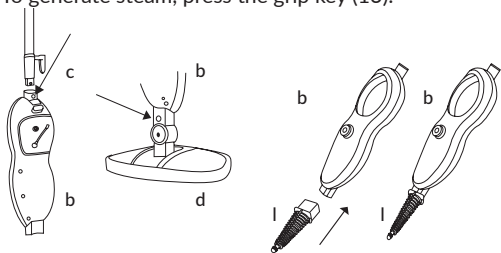

- Remove the tube (C) from the main body (B).
- Remove the steam head (D) from the main body (B).
- Insert the accessories adapter (L) into the main body.
- Choose relevant accessories and put the adapter as showed by the arrow. Turn right to secure it.
- To generate steam, press the grip key (13).

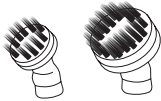

Accessories

EN

NOTE: The steam mop/washer is not intended for all kinds of surfaces and materials. Pay attention to safety guidelines in this manual and surface/material guidelines. Always test the device on a small and invisible piece of surface cleaned to make sure it is not damaged by the water steam.

Accessories		Suggested use
Window-cleaning sheath	 A U-shaped cleaning sheath with a central opening and two side flaps.	Shower cubicle door, mirrors – to remove soap remains and other. Clothes, drapes, tablecloths – to remove creases.
Small and large brush	 Two circular brushes with bristles, one smaller than the other.	Ovens, microwave ovens, kitchen tops, showers, bathtubs, tap fittings, tiles, grouts, toys, refrigerators, etc.
Angle nozzle	 A curved nozzle attachment with a cylindrical base.	Cooker tops, tap edges, grouts, microwave ovens, sinks, difficult-to-access spots, etc.
Scraper	 A flat, rectangular scraper with a handle.	Scraping off burnt food, dirt and fat. Removing dirt and deposits from such surfaces as tops and stoves.
Textile sheath	 A curved, flexible sheath with a textured surface.	The sheath intended for clothes, drapes, tablecloths, etc.
Microfiber sheath	 A circular sheath with horizontal stripes.	Intended to clean dirty flooring and refresh carpets.

MAINTENANCE AND CLEANING

NOTE: Make sure the device is inactive and unplugged before you start performing maintenance works.

To fill the tank, use demineralized water only. Do not use tap water because it may lead to accumulation of scale and in effect damage.

1. Pour water out of the tank after every use.
2. Microfiber sheaths may be washed at the temperature of 30°C. Use soft detergents. Do not use bleaches and softeners. It is advisable to dry in the room temperature in the lying position.
3. To clean accessories, use water, never detergents.
4. Clean the main body, tube and head with a soft and dry cloth.

Storage

1. After the use, switch the device off and then unplug.
2. Take the water tank out, empty it and dry.
3. When all elements of the device have cooled, you can clean them.
4. Clean the microfiber sheath to make it ready for another use.
5. Keep the device in a dry place and out of reach of children.



The product complies with requirements of EU directives. Pursuant to the Directive 2012/19/EU, this product is subject to selective collection. The product must not be disposed of along with domestic waste as it may pose a threat to the environment and human health. The worn-out product must be handed over to the electrics and electronics recycling center.

The pictures and diagrams are for reference only. The real design of the products may differ from the pictures and diagrams presented.

Einleitung

Sehr geehrte Kunden!

Wir bedanken uns für Ihr Vertrauen und Auswahl der Marke Zeegma. Wir geben zu Ihren Händen ein Produkt über, das dank hochwertigen Materialien und innovativen technologischen Lösungen perfekt für den täglichen Gebrauch ist.

Wir sind sicher, dass dank einer sehr sorgfältigen Ausführung unser Produkt Ihre Anforderungen erfüllt.

Vor dem Gebrauch lesen Sie genau die vorliegende Bedienungsanleitung.

Falls Bemerkungen oder Fragen zum gekauften Produkt, nehmen Sie mit uns Kontakt auf: support@zeegma.com

WICHTIGE INFORMATIONEN

Bitte, die vorliegende Bedienungsanleitung vor dem Gebrauch des Gerätes lesen, um seine Funktionen kennen zu lernen und sie bestimmungsgemäß zu verwenden.

Nichtbeachten der Bedienungsanleitung und unsachgemäße Benutzung kann zu einem Stromschlag, Brand oder schweren Verletzungen führen.

Bewahren Sie die Bedienungsanleitung für den späteren Gebrauch auf.



WARNUNG: Verbrennungsgefahr



HINWEIS: Heiße Oberfläche

Das Gerät erzeugt einen Dampf von hoher Temperatur. Die einzelnen Teile des Gerätes, die einen Kontakt mit Wasserdampf haben, erwärmen sich auch zu einer hohen Temperatur. Bitte, bei der Verwendung von diesem Gerät besonders vorsichtig zu sein, um eine Verbrennung zu vermeiden.

1. Das Gerät ist nur für den Hausgebrauch bestimmt. Es soll niemals draußen verwendet werden.
2. Lassen Sie das Gerät nie unbeaufsichtigt, wenn es an Stromnetz angeschlossen ist.
3. Vor der Wartung oder nach dem Gebrauch trennen Sie das Gerät immer vom Stromnetz.
4. Dieses Gerät kann von Personen mit eingeschränkten körperlichen, sensorischen oder geistigen Fähigkeiten oder mangelnder Erfahrung und Wissen verwendet werden, wenn sie eine Aufsicht oder Anweisung zur sicheren Verwendung des Geräts erhalten haben und die damit verbundenen Gefahren verstehen. Kinder dürfen nicht mit dem Gerät spielen. Bewahren Sie das Gerät außerhalb der Reichweite von Kindern auf, wenn es unter Spannung steht oder abkühlt.
5. Richten Sie den Dampfstrom nicht auf die Menschen, Tiere, Pflanzen und Elektrogeräte.
6. Tauchen Sie das Gerät niemals im Wasser oder in anderen Flüssigkeiten.
7. Betätigen Sie das Gerät nicht, wenn Sie die Beschädigungen bemerkten. Dies betrifft sowohl der Leitung als auch den Stecker.
8. Das Gerät darf nicht verwendet werden, wenn es mangelhaft funktioniert, fallen gelassen oder eingeweicht wurde.
9. Ziehen Sie nicht und tragen Sie das Gerät nicht an einer Schnur haltend. Man darf auf dem Gerät keine Gegenstände stellen. Ziehen Sie das Kabel nicht über scharfe Kanten von Wänden und Möbeln durch und rollen Sie es nach dem Gebrauch nicht zu fest auf.
10. Trennen Sie das Gerät vom Stromnetz nach jedem Gebrauch. Trennen Sie es von der Steckdose, an einen Stecker, niemals an das Kabel haltend.
11. Benutzen Sie das Gerät nicht und fassen Sie es nicht an, wenn Sie nasse oder feuchte Hände haben.
12. Verwenden Sie das Gerät nicht zur Reinigung der Fußböden ohne Material-Aufsatz.
13. Verwenden Sie das Gerät niemals ohne Wasser im Behälter.
14. Wenn Sie eine Leckage bemerken, hören Sie unverzüglich auf, das Gerät zu benutzen. Schalten Sie es aus und dann nehmen Sie Kontakt mit dem Herstellerservice auf.

15. Wenn nach dem Einschalten des Gerätes elektrische Sicherungen ausgelöst werden, hören Sie die Arbeit mit dem Gerät unverzüglich auf.
16. Benutzen Sie das Gerät nicht in der Nähe von brennbaren, explosiven oder toxischen Stoffen.
17. Das Gerät soll nicht auf Leder, gewachste Möbel und Fußböden, unbehandeltes Holz oder Parkett, synthetische Materialien, Samt oder andere, auf Dampf empfindliche Materialien verwendet werden.
18. Bitte, die Arbeit des Gerätes zuerst auf einem kleinen, unsichtbarem Fragment der gereinigten Fläche zu prüfen, um sicher zu sein, dass der Wasserdampf diese Fläche nicht beschädigt.
19. Das Gerät darf nur bestimmungsgemäß verwendet werden.
20. Das Gerät soll weit von den Wärmequellen, hohen Temperaturen, heißen Flächen, Funkenquellen, offenem Feuer, Ölen und scharfen Kanten aufbewahrt werden.
21. Zum Nachfüllen des Behälters soll nur destilliertes Wasser verwendet werden. Bitte kein Leitungswasser zu benutzen. Dies kann zu den Kalkablagerungen führen und das Gerät beschädigen.
22. Zum Behälter dürfen keine Rostentfernungsmittel, Mittel gegen Gerüche, Alkoholgeruch, Detergens zugegeben werden, andernfalls kann das Behälter beschädigt werden.
23. Bitte, vor dem Gebrauch die starken Verschmutzungen von der gereinigten Fläche zu entfernen.
24. Ist das Fließwasser hart, so sollte das Gerät mit demineralisiertem oder gefiltertem Wasser verwendet werden.

SCHEMA DES GERÄTES

Hauptteile

- | | |
|---------------------------------|------------------------|
| A. Handgriff | H. Kleine Bürste |
| B. Hauptkörper | I. Große Bürste |
| C. Stange | J. Winkeldüse |
| D. Dampfkopf | K. Schaber |
| E. Mikrofaser-Aufsatz | L. Adapter für Zubehör |
| F. Teppichreiniger | M. Material-Aufsatz |
| G. Aufsatz zur Fensterreinigung | |

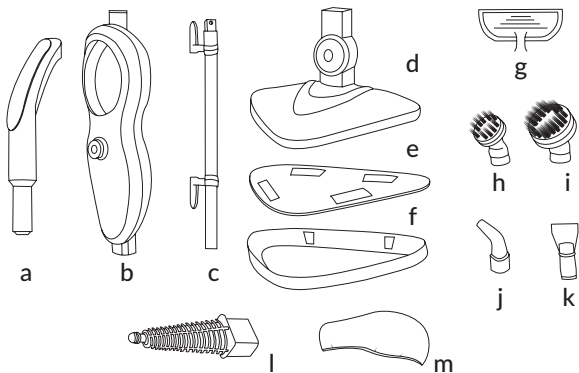

Einzelteile

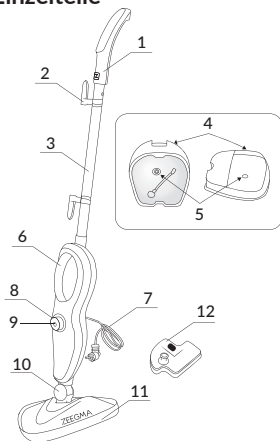

1. Handgriff
2. Haken zum Aufhängen
3. Stange
4. Wasserbehälter
5. Verschluss des Wasserbehälters
6. Griff
7. Netzkabel
8. Wasserdampf-Knebelgriff
9. Einschalter
10. Drehelement des Kopfs
11. Dampfkopf
12. Wasserfilter

MONTAGE DES DAMPFMOPPS

Achtung: Jedes Stück des Wasserdampfmopps wird vor dem Einpacken in der Fabrik getestet. Es ist möglich, dass vor dem ersten

Gebrauch im Wasserbehälter sich noch die Wasserresten befinden.
Warnung: Bitte vor der Montage zu prüfen, ob das Gerät ausgeschaltet, vom Stromnetz getrennt und abgekühlt ist und ob der Wasserbehälter leer ist oder ob sich im Behälter eine Mindestmenge des Wassers befindet.

Montage des Wasserbehälters

1. Der Wasserbehälter (4) im Hauptkörper des Gerätes (B) platzieren.
2. Um den Wasserbehälter zu entfernen, drücken Sie die Sicherheitstaste, die sich am Hauptkörper, über den Behälter befindet.

Montage des Griffs

1. Die Stange (C) in den Griff (A) einstecken, passen Sie die Stange so an, bis Sie einen charakteristischen Klick hören.
2. Stecken Sie die Stange mit dem Griff in den Hauptkörper (B) ein. Passen Sie die Stange so an, bis Sie einen charakteristischen Klick hören.
3. Den Handgriff kann durch Drücken der Sicherheitstaste entfernt werden.

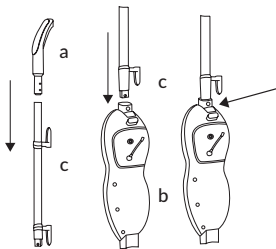

Montage des Dampfkopfes

1. Stecken Sie den unteren Teil des Hauptkörpers (B) in den Dampfkopf (D) ein. Passen Sie diesen Teil so an, bis Sie einen charakteristischen Klick hören.
2. Der Dampfkopf (D) kann einfach durch Drücken der Sicherheitstaste entfernt werden.

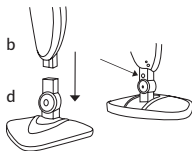

Montage des Aufsatzes

Der Mikrofaser-Aufsatz (E) wird mithilfe der Klettverschlüsse befestigt. Es ist genug, den Aufsatz auf dem Boden legen und den Düsenkopf (D) mit Fuß zudrücken.

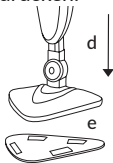

Montage des Teppichreinigers

Der Dampfkopf (D) mit einem Aufsatz an dem Teppichreiniger befestigen.

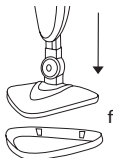

GEBRAUCHSWEISE

1. Wasser im Behälter nachfüllen:

ACHTUNG: Zum Nachfüllen des Behälters soll nur destilliertes Wasser verwendet werden. Bitte kein Leitungswasser zu benutzen. Dies kann zu den Kalkablagerungen führen und das Gerät beschädigen.

ACHTUNG: Bitte, das Wasser nachzufüllen, wenn das Gerät vom Stromnetz getrennt ist!

- Entfernen Sie den Behälter (4) vom Hauptkörper des Gerätes (B).
- Entfernen Sie den Verschluss des Wasserbehälters (5).

- Füllen Sie den Behälter (4) mit Wasser nach.
- Schließen Sie den Verschluss.
- Stecken Sie den Behälter wieder in den Hauptkörper ein.

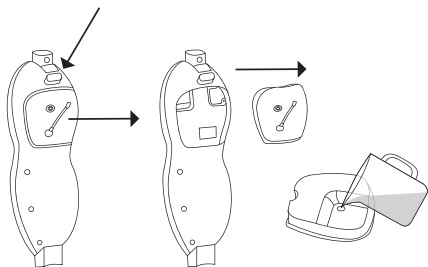

2. Schließen Sie den Stecker an Stromnetz an.
3. Schalten Sie das Gerät mithilfe des Einschalters (9) ein. Das rote Licht um den Knebelgriff (8) hinweist, dass der Dampfmopp sich erwärmt.
4. Nach der Erwärmung ändert das Licht seine Farbe auf blau.
5. Der Dampfkopf hat unterschiedliche Drehwinkel, damit Sie auch die Ecken und niedrige Stellen reinigen können.

ACHTUNG: Die Oberfläche des Dampfkopfes kann während und unmittelbar nach dem Gebrauch heiß sein.

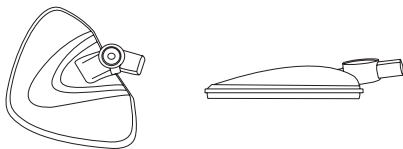

6. Mithilfe des Knebelgriffs (8) kann die Menge des erzeugten Wasserdampfes reguliert werden. Drehen Sie den Knebelgriff im Uhrzeigersinn, um die Menge zu erhöhen oder entgegen den Uhrzeigersinn, um sie zu senken. Zwei Anzeigen unter dem Knebelgriff zeigen die Menge des erzeugten Wasserdampfes.

VERWENDUNG ALS EIN MANUELLES WASSERDAMPFGERÄT

ACHTUNG: Vor der Montage des Mopps als ein manuelles Wasserdampfgerät und bevor dem Austausch der Zubehörteile, schließen Sie das Gerät aus und trennen Sie es vom Stromnetz. Prüfen Sie, ob das Gerät nicht erhitzt wurde.

1. Entfernen Sie die Stange (C) vom Hautkörper (B).
2. Entfernen Sie den Dampfkopf (D) vom Hauptkörper (B).
3. Stecken Sie den Adapter für Zubehör (L) in den Hauptkörper ein.
4. Wählen Sie ein richtiges Zubehör und platzieren Sie den Adapter gemäß der Pfeilmarkierung. Sichern Sie ihn durch Drehen nach rechts.
5. Erzeugen Sie den Wasserdampf durch Drücken der Taste an der Stange (13).

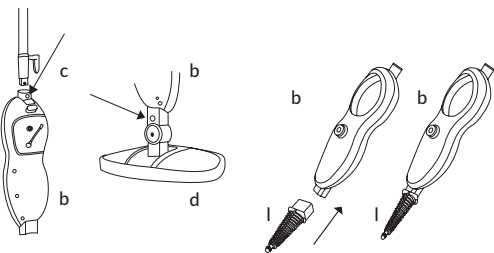

Zubehör

ACHTUNG: Nicht alle Flächen und Materialien sind für Reinigung mit dem Mopp- Wasserdampfgerät geeignet. Beachten Sie die Sicherheitshinweise, die sich in der Bedienungsanleitung befinden und Hinweisen zu den gereinigten Flächen/Materialien. Bitte immer die Arbeit des Gerätes auf einem kleinen und unsichtbaren Fragment der gereinigten Fläche zu prüfen, um sicher zu sein, dass der erzeugte Wasserdampf diese Fläche nicht beschädigt.

Zubehör		Vorgeschlagene Verwendung
Aufsatz zur Fensterreinigung		Duschkabinentür, Spiegel – zur Entfernung von Seifenablagerungen und anderen. Garderobe, Drapierung, Tischdecken – zur Entfernung von Falten.
Kleine und große Bürste		Backöfen, Kocher, Mikrowellen, Duschen, Wannen, Armaturen für Wasserhähne, Fliesen, Fugen, Spielzeugen, Kühlschränke usw.
Winkeldüse		Backofenplatten, Kanten von Wasserhähnen, Fugen, Mikrowellen, schwer zugängliche Stellen usw.
Schaber		Kratzen von verbranntem Essen, Verschmutzungen und Fett. Entfernen der Verschmutzungen und Ablagerungen von solchen Flächen wie Platten und Backöfen.
Material-Aufsatz		Aufsatz für Garderobe, Drapierungen, Tischdecken usw.
Mikrofaser-Aufsatz		Zur Reinigung der verschmutzten Böden und Teppichauffrischung.

WARTUNG UND REINIGUNG

ACHTUNG: Prüfen Sie, ob das Gerät bei der Wartung ausgeschaltet und vom Stromnetz getrennt wurde

Zum Nachfüllen des Behälters soll nur destilliertes Wasser verwendet werden. Bitte kein Leitungswasser zu benutzen. Dies kann zu den Kalkablagerungen führen und das Gerät beschädigen.

1. Gießen Sie das Wasser aus dem Behälter nach jedem Gebrauch aus.
2. Die Mikrofaser-Aufsätze können bei einer Temperatur von 30°C gewaschen werden. Benutzen Sie nur die sanften Reinigungsmittel. Benutzen Sie keine Bleichmittel oder Weichspülmittel. Es ist die Trocknung bei einer Raumtemperatur in Liegeposition zu empfehlen.
3. Das Zubehör mit sauberem Wasser reinigen, benutzen Sie keine Detergens.
4. sanftem und trockenem Tuch zu reinigen.

Aufbewahren

1. Trennen Sie das Gerät nach dem Gebrauch das Gerät aus und trennen Sie es vom Stromnetz.
2. Entfernen Sie den Behälter mit Wasser, entleeren Sie ihn und lassen ihn trocknen.
3. Wenn alle Elemente des Gerätes abgekühlt werden, können Sie sie reinigen.
4. Reinigen Sie den Mikrofaser-Aufsatz, um sie für den weiteren Gebrauch zu vorbereiten.
5. Bewahren Sie das Gerät an einem trockenen Ort, außerhalb der Reichweite von Kindern auf.



Das Produkt stimmt mit den Richtlinien der Europäischen Union. Gemäß der Richtlinie 2012/19/UE unterliegt das Produkt einer getrennten Sammlung. Das Produkt darf man nicht zusammen mit kommunalen Abfällen entsorgen, weil das die Gefahr für die Umwelt und die Gesundheit der Menschen bilden kann. Das verbrauchte Produkt soll man in einem entsprechenden Rücknahmepunkt für Elektro- und Elektronik-Altgeräte zurückgeben.

Die Fotos sind anschaulich, das tatsächliche Aussehen der Produkte kann von der gezeigten Abbildung und Schemen abweichen.

Wprowadzenie

Drogi Kliencie!

Dziękujemy za obdarzenie nas zaufaniem i wybranie marki Zeegma. Oddajemy w Twoje ręce produkt idealny do codziennego użytkowania dzięki wykorzystaniu wysokiej jakości materiałów i nowoczesnych rozwiązań technologicznych.

Jesteśmy pewni, że dzięki ogromnej staranności wykonania spełni on Twoje wymagania.

Przed użyciem produktu zapoznaj się dokładnie z poniższą instrukcją obsługi.

Jeśli masz jakiegokolwiek uwagi lub pytania do zakupionego produktu, skontaktuj się z nami:
support@zeegma.com

WAŻNE INFORMACJE

Prosimy o przeczytanie tej instrukcji przed przystąpieniem do obsługi urządzenia, aby zapoznać się z jego funkcjami i wykorzystać je zgodnie z przeznaczeniem.

Niestosowanie się do instrukcji bezpieczeństwa oraz użycie niezgodne z instrukcją, może skutkować porażeniem elektrycznym, pożarem oraz poważnymi urazami.

Zatrzymaj tę instrukcję do przyszłego zastosowania.



OSTRZEŻENIE: Niebezpieczeństwo poparzenia



UWAGA: Gorąca powierzchnia

Urządzenie wytwarza parę wodną o wysokiej temperaturze. Poszczególne elementy urządzenia, mające kontakt z parą wodną, również nagrzewają się do wysokiej temperatury. Należy zachować

szczególną ostrożność przy korzystaniu z urządzenia, aby uniknąć poparzenia.

1. Urządzenie przystosowane jest tylko do użytku domowego. Nie należy używać go na zewnątrz.
2. Nigdy nie zostawiaj urządzenia podłączonego do gniazda zasilania bez nadzoru.
3. Przed konserwacją lub po użyciu zawsze odłącz urządzenie od źródła zasilania.
4. To urządzenie może być używane przez osoby o ograniczonych zdolnościach fizycznych, sensorycznych lub umysłowych, lub bez doświadczenia i wiedzy, jeśli są one pod nadzorem lub zostały poinstruowane w zakresie bezpiecznego korzystania z urządzenia i rozumieją związane z tym zagrożenia. Dzieci nie mogą bawić się urządzeniem. Przechowuj urządzenie poza zasięgiem dzieci, gdy jest podłączone do zasilania lub stygnie.
5. Nigdy nie kieruj strumienia pary w stronę ludzi, zwierząt, roślin oraz urządzeń elektrycznych.
6. Nie zanurzaj urządzenia w żadnych płynach.
7. Nie uruchamiaj urządzenia, jeżeli zauważyłeś jakiegokolwiek uszkodzenia, dotyczy to zarówno przewodu, jak i wtyczki.
8. Nie należy używać urządzenia, gdy zaczyna wadliwie działać, zostało upuszczone lub zamoczone.
9. Nie ciągnij i nie przenoś urządzenia trzymając za przewód. Nie należy kłaść na nim żadnych przedmiotów. Nie przeciągaj go przez ostre krawędzie ścian i mebli oraz nie zwijaj go zbyt mocno po użyciu.
10. Odłącz urządzenie od zasilania po każdym użyciu. Odłącz od gniazda zasilania trzymając za wtyczkę, nigdy za przewód.
11. Nie używaj urządzenia i nie dotykaj wtyczki, mając mokre lub wilgotne ręce.
12. Nie używaj urządzenia do czyszczenia podłóg bez założonej końcówki materiałowej.
13. Nie używaj urządzenia bez wody w zbiorniku.
14. Jeżeli zauważysz wyciek płynu, przestań używać urządzenia, wyłącz je, a następnie skontaktuj się z serwisem producenta.
15. Jeśli po włączeniu urządzenia zadziałały bezpieczniki elektryczne, natychmiast przestań z niego korzystać.

16. Nie używaj urządzenia w otoczeniu zawierającego łatwopalne, wybuchowe lub toksyczne substancje.
17. Nie należy używać urządzenia na skórze, woskowanych meblach i podłogach, niezabezpieczonym drewnie lub parkiecie, syntetycznych materiałach, aksamicie lub innych materiałach wrażliwych na parę.
18. Należy zawsze przetestować działanie urządzenia na małym i niewidocznym fragmencie czyszczonej powierzchni, aby upewnić się, że nie zostanie uszkodzona przez wytwarzaną parę wodną.
19. Urządzenia nie należy używać do innych celów niż do których zostało ono zaprojektowane.
20. Przechowuj urządzenie z dala od źródeł ciepła, wysokich temperatur, gorących powierzchni, źródeł iskrzenia, otwartego ognia, olei oraz ostrych krawędzi.
21. Do napełniania zbiornika używaj tylko wody demineralizowanej. Nie należy używać wody z kranu, gdyż może to doprowadzić do powstawania kamienia i w rezultacie uszkodzenia urządzenia.
22. Do zbiornika nie dodawaj żadnych środków do usuwania rdzy, przeciwdziałających zapachowi, alkoholu i detergentów, mogą one spowodować uszkodzenie zbiornika.
23. Przed użyciem wyczyść silne zabrudzenia na czyszczonej powierzchni.
24. W przypadku twardej bieżącej wody, w urządzeniu należy stosować wodę demineralizowaną bądź filtrowaną.

SCHEMAT URZĄDZENIA

Główne elementy

- | | |
|----------------------------------|--------------------------|
| A. Rączka | H. Mała szczotka |
| B. Główny korpus | I. Duża szczotka |
| C. Rura | J. Dysza kątowa |
| D. Głowica parowa | K. Skrobaczka |
| E. Nakładka z mikrofibry | L. Adapter do akcesoriów |
| F. Ślizgacz po dywanie | M. Tekstylna nakładka |
| G. Nakładka do czyszczenia okien | |

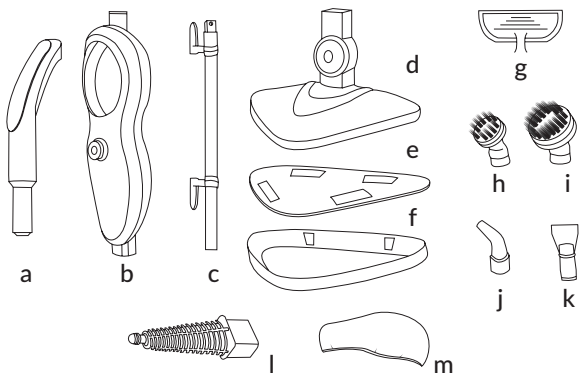

Szczegółowe elementy

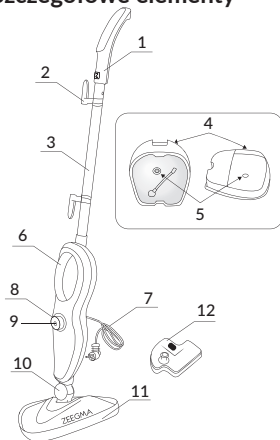

1. Rączka
2. Hak do wieszania
3. Rura
4. Zbiornik na wodę
5. Korek zbiornika na wodę
6. Uchwyt
7. Przewód zasilania
8. Pokrętko regulacji pary
9. Włącznik
10. Element obrotowy głowicy
11. Głowica parowa
12. Filtr wody

MONTAŻ MOPA PAROWEGO

PL

Uwaga: każda sztuka mopa parowego jest testowana przed fabrycznym pakowaniem. Istnieje możliwość, że przed pierwszym użyciem w zbiorniku będzie znajdowała się resztkowa woda.

Ostrzeżenie: przed montażem upewnij się, że urządzenie jest wyłączone, odłączone od prądu, ostudzone oraz że zbiornik wody jest pusty lub posiada minimalną ilość wody.

Mocowanie zbiornika na wodę

1. Umieść zbiornik na wodę (4) w głównym korpusie urządzenia (B).
2. Aby usunąć zbiornik, naciśnij przycisk zabezpieczający, znajdujący się w głównym korpusie nad zbiornikiem.

Mocowanie uchwytu

1. Wciśnij rurę (C) do rączki (A), dopasuj ją aż usłyszysz charakterystyczne kliknięcie.
2. Wciśnij rurę z uchwytem do głównego korpusu (B), dopasuj ją aż usłyszysz charakterystyczne kliknięcie.
3. Rączka może być zdjęta poprzez naciśnięcie przycisku zabezpieczającego.

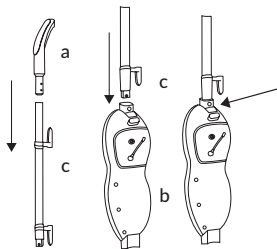

Mocowanie głowicy parowej

1. Włóż dolną część głównego korpusu (B) do głowicy parowej (D). Dopasuj aż usłyszysz charakterystyczne kliknięcie.
2. Głowica parowa (D) może być łatwo usunięta poprzez naciśnięcie przycisku zabezpieczającego.

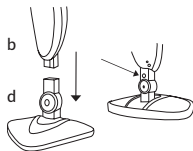

Mocowanie nakładki

Nakładka z mikrofibry (E) jest mocowana za pomocą rzepów. Wystarczy położyć nakładkę na ziemi i docisnąć do niej głowicę parową (D).

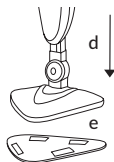

Mocowanie ślizgacza po dywanie

Głowicę parową (D) z nałożoną wkładką nałóż na ślizgacz po dywanie.

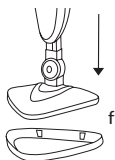

SPOSÓB UŻYCIA

1. Uzupelnij wodę w zbiorniku:

UWAGA: Do napełniania zbiornika używaj tylko wody demineralizowanej. Nie należy używać wody z kranu, gdyż może to doprowadzić do powstawania kamienia i w rezultacie uszkodzenia urządzenia.

UWAGA: Uzupelniaj wodę, kiedy urządzenie jest wyłączone i odłączone od prądu!

- Wyciągnij zbiornik (4) z głównego korpusu (B).
- Wyciągnij korek zbiornika na wodę (5).
- Wypełnij zbiornik (4) wodą.
- Zamknij korek.
- Włóż zbiornik z powrotem do korpusu

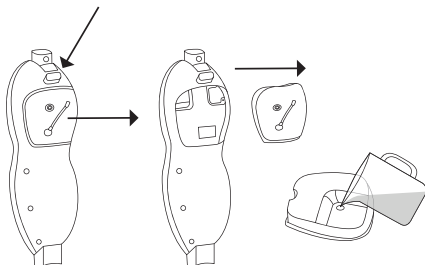

2. Podłącz wtyczkę urządzenia do prądu.
3. Włącz urządzenie włącznikiem (9). Czerwone światło wokół pokrętki (8) wskazuje, że mop parowy nagrzewa się.
4. Po nagraniu się światło zmieni kolor na niebieski.
5. Głowica parowa posiada różne kąty obracania, dzięki czemu można czyścić narożniki i niskie miejsca.

UWAGA: Powierzchnia głowicy parowej może być gorąca w trakcie użytkowania i tuż po jego zakończeniu.

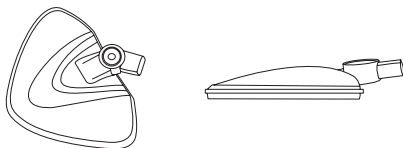

6. Pokrętką (8) można regulować ilość wydzielanej pary. Przekręć zgodnie z ruchem wskazówek zegara, aby zwiększyć ilość, a przeciwnie do ruchu wskazówek zegara, aby zmniejszyć. Dwa wskaźniki pod pokrętką wskazują ilość generowanej pary.

UŻYWANIE JAKO PAROWA MYJKA RĘCZNA

UWAGA: Przed montażem mopa jako parowa myjka ręczna oraz przed wymianą akcesoriów, wyłącz urządzenie i odłącz od prądu. Upewnij się, że urządzenie nie jest rozgrzane.

1. Wyciągnij rurę (C) z głównego korpusu (B).
2. Wyciągnij głowicę parową (D) z głównego korpusu (B).
3. Włóż adapter do akcesoriów (L) do głównego korpusu.
4. Wybierz odpowiednie akcesorium i nałóż na adapter zgodnie z oznaczeniem strzałki. Zabezpiecz przez przekręcenie w prawo.
5. Wytwarzaj parę przez naciśnięcie przycisku w uchwycie (13).

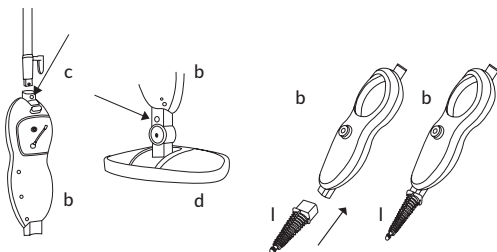

Akcesoria

UWAGA: Nie wszystkie powierzchnie i materiały nadają się do czyszczenia mopem/myjką parową. Zwróć uwagę na wytyczne bezpieczeństwa w tej instrukcji oraz w wytycznych czyszczonej powierzchni/materiału. Należy zawsze przetestować działanie urządzenia na małym i niewidocznym fragmencie czyszczonej powierzchni, aby upewnić się, że nie zostanie uszkodzone przez wytwarzaną parę wodną.

Akcesorium		Proponowane użycie
Nakładka do czyszczenia okien		Drzwi od kabiny prysznicowej, lustra – do usuwania śladów po mydle i innych.
Mała i duża szczotka		Piekarniki, kuchenki mikrofalowe, blaty kuchenne, prysznice, wanny, armatura do kranów, płytki, fugi, zabawki, lodówki itp.
Dysza kątowa		Blaty kuchenek, krawędzie kranów, fugi, mikrofały, zlewozmywaki, trudno dostępne miejsca itp.
Skrobaczka		Zeskrobywanie spalonej żywności, zabrudzeń i tłuszczu. Usuwanie zabrudzeń i osadów z powierzchni takich jak blaty i piece.
Tekstylna nakładka		Nakładka przeznaczona do kontaktu z garderobą, draperiami, obrusami itp.
Nakładka z mikrofibry		Do czyszczenia zabrudzonych podłóg oraz odświeżania dywanów.

KONSERWACJA I CZYSZCZENIE

UWAGA: Upewnij się, że urządzenie jest wyłączone i odłączone od prądu podczas jego konserwacji.

Do napełniania zbiornika używaj tylko wody demineralizowanej. Nie należy używać wody z kranu, gdyż może to doprowadzić do powstawania kamienia i w rezultacie uszkodzenia urządzenia.

1. Wylej wodę ze zbiornika po każdym użyciu.
2. Nakładki z mikrofibry mogą być prane w temperaturze 30°C. Używaj delikatnych detergentów. Nie używaj wybielaczy i płynów do zmiękczenia. Zalecane jest suszenie w temperaturze pokojowej w pozycji leżącej.
3. Akcesoria czyść czystą wodą, nie używaj detergentów.
4. Główny korpus, rurę i głowicę należy czyścić delikatną i suchą szmatką.

Przechowywanie

1. Po użyciu wyłącz urządzenie i odłącz od prądu.
2. Wyjmij zbiornik z wodą, opróżnij go i wysusz.
3. Kiedy wszystkie elementy urządzenia będą ostudzone, możesz je wyczyścić.
4. Wyczyść nakładkę z mikrofibry, aby była gotowa do następnego użycia.
5. Trzymaj urządzenie w suchym miejscu z dala od zasięgu dzieci.



Produkt zgodny z wymaganiami dyrektyw Unii Europejskiej. Zgodnie z Dyrektywą 2012/19/UE, niniejszy produkt podlega zbiórce selektywnej. Produktu nie należy wyrzucać wraz z odpadami komunalnymi, gdyż może stanowić on zagrożenie dla środowiska i zdrowia ludzi. Zużyty produkt należy oddać do punktu recyklingu urządzeń elektrycznych i elektronicznych.

Zdjęcia i schematy mają charakter poglądowy, rzeczywisty wygląd produktów może różnić się od prezentowanego na zdjęciach i schematach.

Introduzione

Gentile Cliente!

Grazie per aver riposto in noi la Vostra fiducia e aver scelto il prodotto di un marchio Zeegma.

Ti offriamo il prodotto perfetto per l'uso quotidiano grazie all'utilizzo di materiali di alta qualità e moderne soluzioni tecnologiche, ti offriamo il prodotto perfetto per l'uso quotidiano.

Siamo sicuri che, grazie ad una finitura accurata, soddisferà le vostre esigenze.

Prima di utilizzare il prodotto, leggere attentamente il seguente manuale d'uso.

Se avete commenti o domande su un prodotto acquistato prodotto, non esitate a contattarci:

support@zeegma.com

INFORMAZIONI IMPORTANTI

Si prega di leggere questo manuale prima di utilizzare il dispositivo per scoprire le sue funzioni e utilizzarle per lo scopo previsto.

La mancata osservanza delle istruzioni di sicurezza e l'uso non conforme alle istruzioni può causare scosse elettriche, incendi e gravi lesioni.

Conservare questa istruzione per futuri utilizzi.



ATTENZIONE: pericolo di ustioni



NOTA: superficie calda

Il dispositivo genera vapore acqueo ad alta temperatura.

I singoli elementi del dispositivo che entrano in contatto con il vapore acqueo, si riscaldano anche ad una temperatura elevata.

Prestare particolare attenzione quando si utilizzano i seguenti prodotti per evitare ustioni e scottature.

1. Il dispositivo è stato progettato solo per uso domestico. Non utilizzare all'aperto.
2. Non lasciare mai il dispositivo inserito nella presa di corrente incustodita.
3. Scollegare sempre il dispositivo dall'alimentazione elettrica prima della manutenzione o dopo l'uso.
4. Questo apparecchio può essere utilizzato da persone con ridotte capacità fisiche, sensoriali o mentali o mancanza di esperienza e conoscenza se sono state supervisionate o istruite sull'uso dell'apparecchio in modo sicuro e comprendono i pericoli coinvolti. I bambini non devono giocare con l'apparecchio. Tenere l'apparecchio fuori dalla portata dei bambini quando è alimentato o si sta raffreddando.
5. Non puntare mai il getto di vapore verso persone, animali, piante o apparecchi elettrici.
6. Non immergere il dispositivo in liquidi.
7. Non mettere in funzione il dispositivo se si notano danni al cavo e alla spina.
8. Non utilizzare il dispositivo se inizia a funzionare male, è caduto o è stato bagnato.
9. Non tirare o trasportare il dispositivo mentre si tiene il cavo. Non appoggiare oggetti sopra di esso. Non tirarlo su spigoli vivi di pareti e mobili e non arrotolarlo troppo dopo l'uso.
10. Scollegare il dispositivo dall'alimentazione dopo ogni utilizzo. Scollegare dalla presa di corrente tenendo ferma la spina, mai il cavo.
11. Non utilizzare il dispositivo e non toccare la spina con le mani bagnate o umide.
12. Non utilizzare il dispositivo per la pulizia dei pavimenti senza il puntale del materiale attaccato.
13. Non utilizzare il dispositivo senza acqua nel serbatoio.
14. Se si nota una perdita di fluido, interrompere l'uso del dispositivo, spegnerla e contattare il servizio di assistenza del produttore.
15. Se i fusibili elettrici sono intervenuti dopo l'accensione del dispositivo, interromperne immediatamente l'uso.
16. Non utilizzare l'apparecchio in ambienti contenenti sostanze infiammabili, esplosive o tossiche.
17. Non utilizzare su pelle, mobili o pavimenti in cera, legno o parquet non protetti, materiali sintetici, velluto o altri materiali sensibili al vapore.

18. Provare sempre il dispositivo su una piccola parte invisibile della superficie da pulire per assicurarsi che non venga danneggiata dal vapore generato.
19. Il dispositivo non deve essere utilizzato per scopi diversi da quelli per cui è stato progettato.
20. Tenere il dispositivo lontano da calore, calore, superfici calde, scintille, fiamme libere, oli e spigoli vivi.
21. Per il riempimento del serbatoio utilizzare solo acqua demineralizzata. Non utilizzare acqua del rubinetto, in quanto ciò può causare la formazione di calcare e danni all'apparecchio.
22. Non aggiungere nel serbatoio alcun detergente antiruggine, antiodore, alcool e detersivi, che potrebbero danneggiare il serbatoio.
23. Pulire lo sporco pesante sulla superficie da pulire prima dell'uso.
24. Nel caso di acqua corrente dura, nel dispositivo deve essere utilizzata acqua demineralizzata o filtrata.

SCHEMA DEL DISPOSITIVO

Elementi principali

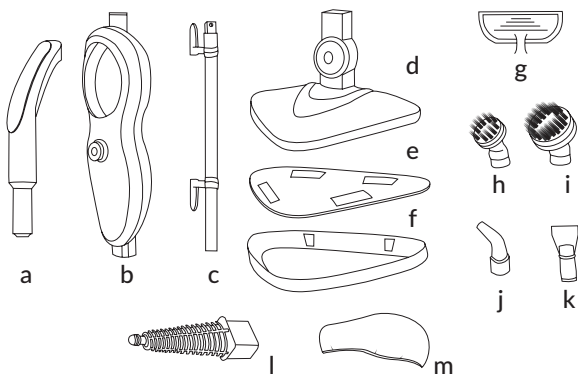

- A. Maniglia
- B. Corpo principale
- C. Tubo
- D. Testa di vapore
- E. Inserto in microfibra
- F. Punta per tappeto
- G. Inserto per pulire le finestre
- H. Spazzola piccola
- I. Spazzola grande
- J. Ugello angolare
- K. Raschiatore
- L. Adattatore agli accessori
- M. Punta tessile

Elementi dettagliati

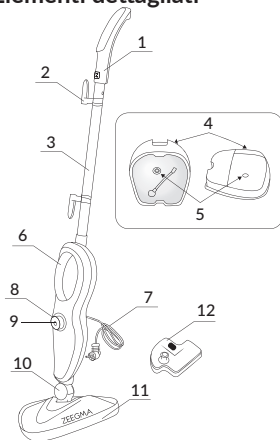

1. Maniglia
2. Gancio da appendere
3. Tubo
4. Serbatoio dell'acqua
5. Tappo del serbatoio dell'acqua
6. Impugnatura
7. Tubo di alimentazione
8. Manopola di regolazione del vapore
9. Interruttore
10. Elemento girevole della testa
11. Testa di vapore
12. Filtro dell'acqua

MONTAGGIO DEL MOP DI VAPORE

Nota: ogni mop di vapore viene testato prima di essere imballato in fabbrica. È possibile che nel serbatoio ci sia dell'acqua residua prima del primo utilizzo. Attenzione: prima dell'installazione, assicurarsi che il dispositivo sia spento, scollegata, raffreddata e che il serbatoio dell'acqua sia vuoto o abbia una quantità minima di acqua.

Fissaggio del serbatoio dell'acqua

1. Collocare il serbatoio dell'acqua (4) nel corpo principale del dispositivo (B).
2. Per rimuovere il serbatoio, premere il pulsante di sicurezza situato nel corpo principale sopra il serbatoio.

Fissaggio dell'impugnatura

1. Spingere il tubo (C) nell'impugnatura (A), regolarlo fino a sentire un caratteristico clic.
2. Premere il tubo con la maniglia nel corpo principale (B), regolarlo fino a sentire un caratteristico clic.
3. La maniglia può essere rimossa premendo il pulsante di sicurezza.

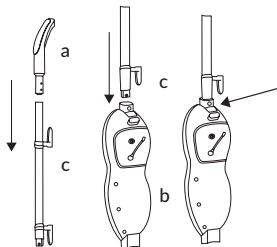

Fissaggio della testa di vapore

1. Inserire la parte inferiore del corpo principale (B) nella testa di vapore (D). Regolare finché non si sente un clic caratteristico.
2. La testa di vapore (D) può essere facilmente rimossa premendo il pulsante di protezione.

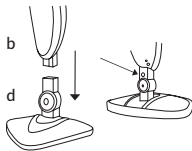

Fissaggio dell'inserto

Inserto in microfibra (E) è fissato tramite i velcri.

Basta mettere l'inserto sulla terra e stringere ad esso la testa a vapore (D).

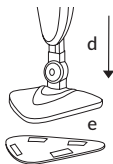

Fissaggio della punta per tappeti

La testa di vapore (D) con l'inserto applicare sulla punta per tappeti.

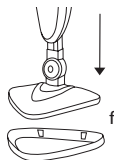

METODO D'USO

1. Riempire l'acqua nel serbatoio:

NOTA: Per il riempimento del serbatoio utilizzare solo acqua demineralizzata. Non utilizzare acqua del rubinetto, in quanto ciò può causare la formazione di calcare e danni al dispositivo.

NOTA: Riempire d'acqua quando il dispositivo è spento e scollegato!

- Estrarre il serbatoio (4) dal corpo principale (B).
- Estrarre il tappo del serbatoio dell'acqua (5).
- Riempire il serbatoio (4) con acqua.
- Chiudere il tappo.
- Reinscrivere il serbatoio nel corpo

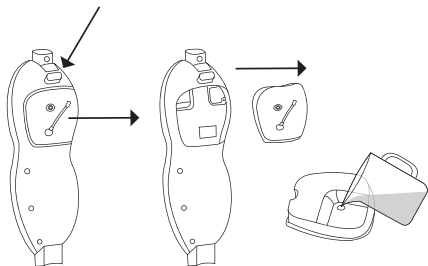

2. Collegare la spina dell'unità all'alimentatore.
3. Accendere il dispositivo con l'interruttore On/Off (9). Una luce rossa intorno alla manopola di controllo (8) indica che il mop a vapore si sta riscaldando.
4. Quando viene riscaldato, la luce diventa blu.
5. La testa di vapore ha diversi angoli di rotazione, in modo da poter pulire angolari e punti bassi.

NOTA: la superficie della testa del vapore può essere calda durante e immediatamente dopo l'uso.

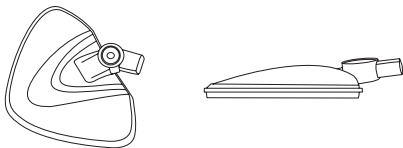

6. Con la manopola (8) è possibile regolare la quantità di vapore. Ruotare in senso orario per aumentare la quantità, in senso antiorario per diminuirla. Due indicatori sotto la manopola indicano la quantità di vapore che si sta generando.

UTILIZZO COME PULITORE A VAPORE MANUALE

NOTA: Prima dell'installazione del mop come pulitore a vapore, e prima di sostituire gli accessori, spegnere il dispositivo e scollegarlo dall'alimentazione elettrica.

Accertarsi che il dispositivo non sia riscaldato.

1. Estrarre il tubo (C) dal corpo principale (B).
2. Estrarre la testa di vapore(D) dal corpo principale(B).
3. Inserire l'adattatore negli accessori (L) al corpo principale.
4. Selezionare l'accessorio appropriato e applicarlo all'adattatore come indicato dalla freccia. Fissare ruotando in senso orario.
5. Generare vapore premendo un pulsante sull'impugnatura (13).

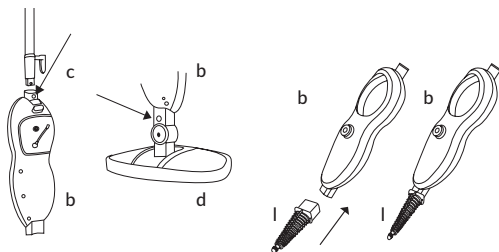

Accessori

NOTA: Non tutte le superfici e i materiali sono adatti per la pulizia con un mop/pulitore a vapore. Osservare le avvertenze di sicurezza contenute nel presente manuale e nelle istruzioni per la pulizia della superficie/materiale da pulire. Testare sempre il dispositivo su una piccola parte invisibile della superficie da pulire per assicurarsi che non venga danneggiata dal vapore generato.

Accessorio	Uso proposto
Inserto per pulire le finestre 	Porte per cabine doccia, specchi - per rimuovere i segni di sapone e altri.

Spazzola piccola e grande		Forni, cucine a microonde, piani di cucina, docce, vasche, armatura per rubinetti, piastrelle, fughe, giocattoli, frigoriferi ecc.
Ugello angolare		Piani di lavoro delle cucine, bordi di rubinetti, fughe, microonde, lavandini, aree difficili da raggiungere, ecc.
Raschiatore		Il raschiamento del cibo bruciato, sporco e grasso. Rimozione di sporco e depositi da superfici come piani di lavoro e forni.
Inserto tessile		L'inserto è progettato per le tende, abiti, tovaglie, ecc.
Inserto in microfibra		Per la pulizia di pavimenti sporchi e rinfrescare tappeti.

MANUTENZIONE E PULIZIA

ATTENZIONE: Accertarsi che il dispositivo sia spento e scollegato dall'alimentazione durante la manutenzione.

Per il riempimento del serbatoio utilizzare solo acqua demineralizzata. Non utilizzare acqua del rubinetto, in quanto ciò può causare la formazione di calcare e danni al dispositivo.

1. Versare l'acqua dal serbatoio dopo ogni utilizzo.

2. Gli inserti in microfibra possono essere lavati a 30°C. Utilizzare detersivi delicati. Non utilizzare candeggina e ammorbidenti. Si consiglia di sdraiarsi a temperatura ambiente.
3. Pulire gli accessori con acqua pulita, non usare detersivi.
4. Pulire il corpo principale, il tubo e la testa con un panno morbido e asciutto.

Conservazione

1. Dopo l'uso, spegnere l'apparecchio e scollegare l'alimentazione elettrica.
2. Rimuovere il serbatoio dell'acqua, svuotarlo e asciugarlo.
3. Quando tutte le parti della macchina si sono raffreddate, è possibile pulirle.
4. Pulire l'inserito in microfibra in modo che sia pronto per il prossimo utilizzo.
5. Tenere il dispositivo fuori dalla portata dei bambini in un luogo asciutto.



Prodotto conforme ai requisiti delle direttive dell'Unione Europea. In conformità alla direttiva 2012/19/UE, questo prodotto è soggetto a raccolta differenziata. Il prodotto non deve essere smaltito con i rifiuti domestici perché può costituire una minaccia per l'ambiente e la salute umana. Si prega di restituire il vecchio prodotto al punto di raccolta applicabile per il riciclaggio di apparecchiature elettriche ed elettroniche.

Le foto e gli schemi sono solo a scopo illustrativo, l'aspetto effettivo dei prodotti può differire da quello presentato nelle foto e negli schemi.

Introduction

Cher client !

Merci de nous avoir fait confiance et d'avoir choisi la marque Zeegma. Nous vous donnons un produit parfait à l'usage quotidien grâce à l'application de matières primaires de haute qualité et des solutions techniques modernes. Nous sommes sûrs que grâce à un grand soin que nous avons pris pour fabriquer ce produit, il répondra à toutes vos exigences.

Avant d'utiliser le produit pour la première fois, lisez attentivement ce mode d'emploi.

Si vous avez des questions ou remarques relatives au produit acheté, n'hésitez pas à nous contacter

support@zeegma.com

RENSEIGNEMENTS IMPORTANTS

Veuillez lire cette notice d'utilisation avant de commencer à manipuler l'appareil afin de connaître ses fonctions et l'utiliser conformément à son usage prévu.

Le non-respect de l'instruction de sécurité et l'usage non conforme au mode d'emploi peut entraîner l'électrocution, l'incendie et des blessures graves.

Gardez ce mode d'emploi pour référence ultérieure.



AVERTISSEMENT: Risque de brûlure



REMARQUE: surface chaude

L'appareil génère de la vapeur d'eau à une température élevée. Les éléments spécifiques de l'appareil en contact avec la vapeur d'eau se chauffent également jusqu'à une température élevée. La prudence particulière est de mise pendant l'utilisation de l'appareil pour éviter la brûlure.

1. L'appareil ne convient qu'à l'usage domestique. Il est interdit d'utiliser le produit à l'extérieur.
2. Ne laissez jamais le dispositif branché à une prise électrique sans surveillance.
3. Avant les travaux d'entretien ou après l'usage, débranchez toujours l'appareil de la source d'alimentation électrique.
4. Cet appareil peut être utilisé par des personnes ayant des capacités physiques, sensorielles ou mentales réduites ou manquant d'expérience et de connaissances si elles ont reçu une supervision ou des instructions concernant l'utilisation de l'appareil de manière sûre et comprennent les risques encourus. Les enfants ne doivent pas jouer avec l'appareil. Gardez l'appareil hors de portée des enfants lorsqu'il est sous tension ou en cours de refroidissement.
5. Ne dirigez jamais le flux de vapeur vers les personnes, les animaux, les plantes et vers les appareils électriques.
6. Ne plongez pas l'appareil dans les liquides.
7. N'allumez pas l'appareil si vous avez remarqué des dégâts quelconques, tant du câble que de la fiche.
8. Il convient d'arrêter d'utiliser l'appareil s'il commence à fonctionner de façon incorrecte, s'il a été tombé ou mouillé.
9. Ne tirez pas et ne portez pas le dispositif, en tenant le câble. Ne posez aucun objet sur le produit. Ne faites pas passer le câble à travers des arêtes vives des parois et des meubles et n'enroulez pas trop après l'emploi.
10. Débranchez l'appareil de la source d'alimentation électrique après chaque utilisation. Débranchez le produit de la prise électrique, en tenant la fiche, jamais le câble.
11. N'utilisez pas l'appareil et ne touchez pas la fiche quand vos mains sont mouillées ou humides.
12. N'utilisez pas l'appareil pour nettoyer les sols sans embout en tissu mis là-dedans.
13. N'utilisez pas l'appareil sans eau dans le réservoir.
14. Si vous remarquez une fuite de liquide, arrêtez de l'utiliser, éteignez-le et puis contactez un service du fabricant.
15. Si les fusibles électriques se sont activés après l'allumage de l'appareil, arrêtez de l'utiliser immédiatement.
16. N'utilisez pas le dispositif dans un environnement contenant des substances inflammables, explosives ou toxiques.

17. Il convient de ne pas utiliser l'appareil sur le cuir, les meubles et planchers cirés, sur le bois ou le parquet non sécurisé, les matériaux synthétiques, le velours ou sur d'autres matériaux sensibles à la vapeur.
18. Il convient de toujours tester le fonctionnement de l'appareil sur un petit morceau invisible de la surface nettoyée pour s'assurer qu'elle ne sera pas abîmée par la vapeur d'eau générée.
19. N'utilisez pas l'appareil à d'autres fins que celles auxquelles il a été conçu.
20. Tenez le produit à l'écart des sources de chaleur, des hautes températures, des surfaces chaudes, des sources d'étincelage, du feu ouvert, des huiles et des arêtes vives.
21. Pour remplir le réservoir, n'utilisez que de l'eau déminéralisée. Il convient de ne pas utiliser l'eau du robinet parce que ceci peut aboutir aux dépôts de tartre et par conséquent à l'endommagement de l'appareil.
22. N'ajoutez aucun agent antirouille, éliminant l'odeur, alcool et détergent dans le réservoir, ils peuvent causer l'endommagement du réservoir.
23. Avant d'utiliser, nettoyez les salissures fortes sur la surface nettoyées.
24. En cas d'eau courante dure, la machine doit être utilisée avec de l'eau déminéralisée ou filtrée.

SCHÉMA DU DISPOSITIF

Éléments principaux

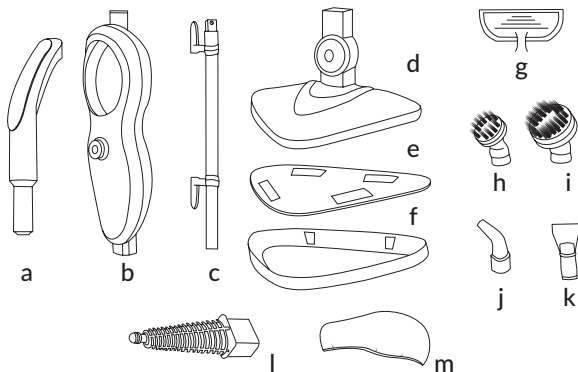

- | | |
|---|------------------------------------|
| A. Poignée | H. Petite brosse |
| B. Corps principal | I. Grande brosse |
| C. Tube | J. Buse coudée |
| D. Tête de balai vapeur | K. Raclette |
| E. Lingette en microfibres | L. Adaptateur pour les accessoires |
| F. Frotteur pour le tapis | M. Lingette textile |
| G. Lingette pour nettoyage des fenêtres | |

Composants particuliers

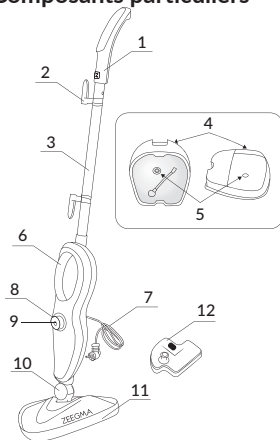

- Poignée
- Crochet pour accrocher
- Tube
- Réservoir d'eau
- Bouchon du réservoir d'eau
- Poignée
- Câble d'alimentation électrique
- Manette de réglage de la vapeur
- Interrupteur marche/arrêt
- Élément rotatif de la tête
- Tête de balai vapeur
- Filtre à eau

ASSEMBLAGE DU BALAI VAPEUR

Attention : Chaque pièce du balai vapeur est testée avant le conditionnement à l'usine. Il est possible que des résidus d'eau soient présents dans le réservoir avant la première utilisation.

Avertissement : avant l'assemblage, assurez-vous que l'appareil est éteint, débranché du courant électrique, refroidi et que le réservoir d'eau est vide ou que la quantité d'eau à l'intérieur est minimale.

Fixation du réservoir d'eau

1. Placez le réservoir d'eau (4) dans le corps principal de l'appareil (B).
2. Pour enlever le réservoir, appuyez sur le bouton de verrouillage qui se trouve dans le corps principal au-dessus du réservoir.

Fixation de la poignée

1. Poussez le tube (C) dans la poignée (A), ajustez-le jusqu'à ce que vous entendiez un clic caractéristique.
2. Insérez la tube avec la poignée dans le corps principal (B), ajustez-le jusqu'à ce que vous entendiez un clic caractéristique.
3. Pour enlever la poignée, appuyez sur le bouton de verrouillage.

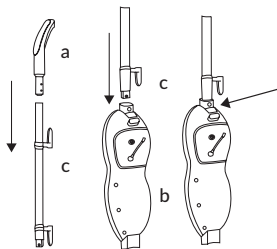

Fixation de la tête de balai vapeur

1. Insérez la partie inférieure du corps principal (B) dans la tête de balai vapeur (D). Ajustez-la jusqu'à ce que vous entendrez un clic caractéristique.
2. Pour enlever la tête de balai vapeur (D), appuyez sur le bouton de verrouillage.

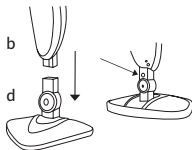

Fixation de la lingette

La lingette en microfibre (E) est fixée à l'aide de velcros. Il suffit de mettre la lingette sur le sol et presser la tête de balai vapeur contre celle-ci (D).

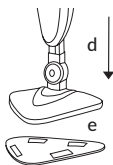

Fixation du frotteur sur le tapis

Apposez la tête de balai vapeur (D) avec la lingette installée sur le frotteur pour le tapis.

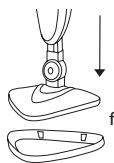

MODE D'EMPLOI

1. Remplissez l'eau dans le réservoir :

ATTENTION : N'utilisez que de l'eau déminéralisée pour remplir le réservoir. Il convient de ne pas utiliser l'eau du robinet parce que ceci peut aboutir aux dépôts de tartre et par conséquent à l'endommagement de l'appareil.

ATTENTION : Réapprovisionnez l'eau quand l'appareil est éteint et débranché du courant électrique !

- Retirez le réservoir (4) du corps principal (B).
- Retirez le bouchon du réservoir d'eau (5).
- Remplissez le réservoir (4) avec de l'eau.
- Mettez le bouchon.
- Mettez le réservoir à nouveau dans le corps.

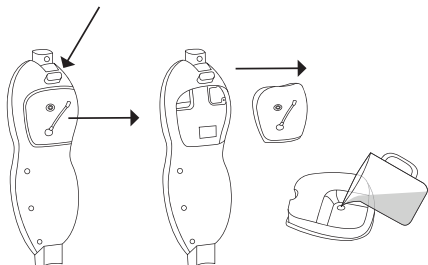

2. Branchez la fiche de l'appareil au courant électrique.
3. Allumez l'appareil avec l'interrupteur (9). La lumière rouge autour de la manette de réglage (8) indique que le balai vapeur se chauffe.
4. Après qu'il s'est réchauffé, la lumière changera sa couleur en bleu.
5. La tête de balai vapeur possède de différents angles de pivotement grâce à quoi il est possible de nettoyer les coins et des endroits bas.

REMARQUE: La surface de la tête de vapeur peut être chaude pendant et immédiatement après son utilisation.

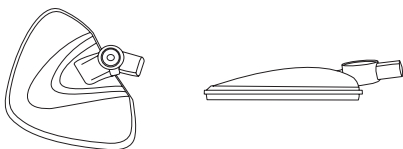

6. Avec la manette de réglage (8), il est possible de régler la quantité de vapeur générée. Tournez dans le sens des aiguilles d'une montre pour augmenter la quantité et dans le sens inverse des aiguilles d'une montre pour la diminuer. Deux indicateurs sous la manette de réglage indiquent la quantité de vapeur générée.

USAGE COMME UN NETTOYEUR VAPEUR MANUEL

ATTENTION : Avant l'assemblage du balai vapeur comme un nettoyeur vapeur manuel et avant de remplacer les accessoires,





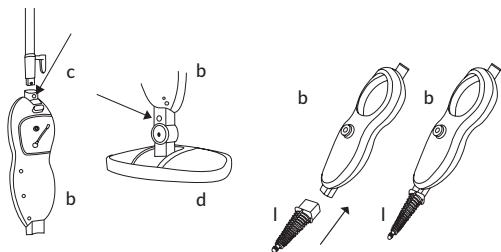

éteignez l'appareil et débranchez-le du courant électrique. Assurez-vous que l'appareil n'est pas chauffé.

1. Enlevez le tube (C) du corps principal (B).
2. Enlevez la tête de balai vapeur (D) du corps principal (B).
3. Mettez l'adaptateur pour les accessoires (L) dans le corps principal.
4. Choisissez l'accessoire adéquat et mettez-le sur l'adaptateur selon l'indication de la flèche. Sécurisez-le, en le tournant vers la droite.
5. Générez de la vapeur, tout en appuyant sur le bouton dans la poignée (13).

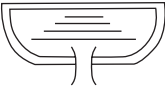

Accessoires

ATTENTION : Certains surfaces et matériaux ne conviennent pas au nettoyage avec un balai/nettoyeur vapeur. Prêtez attention aux instructions de sécurité dans ce document et dans les instructions concernant la surface/le matériau nettoyé. Il convient de toujours tester le fonctionnement de l'appareil sur un petit morceau invisible de la surface nettoyée pour s'assurer qu'elle ne sera pas abîmée par la vapeur d'eau générée.

Accessoire		Usage proposé
Lingette au nettoyage des fenêtres		Portes de cabine de douche, miroirs – pour enlever les traces de savon et d'autres.
Petite et grande brosse		Fours, cuisinières, microondes, plans de travail dans la cuisine, douches, baignoires, robinetterie, carrelages, coulis, jouets, réfrigérateurs etc.
Buse coudée		Plaques de cuisson, bords des robinets, coulis, microondes, évier, des endroits difficiles d'accès etc.
Raclette		Pour racler l'alimentation brûlée, des salissures et la graisse. Pour enlever les salissures et les dépôts des surfaces telles que les plans de travail et les fours.
Lingette textile		La lingette destinée au contact avec les vêtements, les draperies, les nappes etc.
Lingette en microfibres		Pour nettoyage des sols saillis et pour rafraîchissement des tapis.

ENTRETIEN ET LAVAGE

ATTENTION : Assurez-vous que l'appareil est éteint et débranché du courant électrique pendant l'entretien de celui-ci.

Pour remplir le réservoir, n'utilisez que de l'eau déminéralisée. Il convient de ne pas utiliser l'eau du robinet parce que ceci peut aboutir aux dépôts de tartre et par conséquent à l'endommagement de l'appareil.

1. Videz le réservoir de l'eau après chaque utilisation.
2. Les lingettes en microfibre peuvent être lavées à la température de 30°C. Utilisez des détergents doux. N'utilisez pas d'agents de blanchiment et d'adoucissants. Il est recommandé de sécher à température ambiante en position horizontale.
3. Nettoyez les accessoires avec de l'eau pure, sans détergents.
4. Le corps principal, le tube et la têtes devraient être nettoyés avec un chiffon délicat et sec.

Conservation

1. Désactivez le dispositif et débranchez-le après l'utilisation.
2. Retirez le réservoir d'eau, videz-le et séchez-le.
3. Quand tous les éléments de l'appareil seront refroidis, vous pouvez les nettoyer.
4. Lavez la lingette en microfibre pour qu'elle soit prête au prochain emploi.
5. Tenez l'appareil à un endroit sec hors de portée des enfants.



Le produit est conforme aux exigences des directives de l'Union européenne. Conformément à la Directive 2012/19/UE, le présent produit est soumis à la collecte séparée. Il convient de ne pas jeter le produit avec les déchets ménagers, car il peut constituer un danger pour l'environnement et la santé humaine. Le produit usé devrait être remis au point de recyclage des appareils électriques et électroniques.

Les photos sont à caractère informatif, l'apparence réelle des produits peut varier de celle présentée sur les photos et les schémas.

Introducción

¡Estimado Cliente!

Gracias por confiar en nosotros y elegir la marca Zeegma.

Te ofrecemos un producto ideal para uso diario gracias a la utilización de materiales de alta calidad y modernas soluciones tecnológicas. Estamos seguros de que cumplirá tus expectativas gracias al gran cuidado puesto en su fabricación.

Antes de utilizar el producto, lee atentamente las siguientes instrucciones de uso.

Si tienes algún comentario o pregunta sobre algún producto que hayas comprado, contacta con nosotros:

support@zeegma.com

INFORMACIÓN IMPORTANTE

Por favor, lee este manual antes de utilizar el dispositivo para familiarizarte con sus funciones y utilizarlo de acuerdo con su uso previsto.

El hecho de no seguir las instrucciones de seguridad y de llevar a cabo un uso inadecuado del dispositivo, puede provocar descargas eléctricas, incendios y lesiones graves.

Guarda estas instrucciones para su uso futuro.



ADVERTENCIA: peligro de quemaduras



NOTA: superficie caliente

El dispositivo produce vapor de agua a alta temperatura. Las partes individuales del dispositivo que entran en contacto con el vapor también se calientan a altas temperaturas. Es necesario extremar las precauciones al utilizar el dispositivo para evitar quemaduras.

1. El dispositivo está diseñado solo para uso doméstico. No se debe utilizar en exteriores.
2. Nunca dejes el dispositivo conectado a una toma de corriente sin supervisión.
3. Desconecta siempre el dispositivo de la fuente de alimentación antes del mantenimiento o después de su uso.
4. Este electrodoméstico puede ser utilizado por personas con capacidades físicas, sensoriales o mentales reducidas o con falta de experiencia y conocimiento si han recibido supervisión o instrucciones sobre el uso del electrodoméstico de manera segura y comprenden los peligros involucrados. Los niños no deben jugar con el aparato. Mantenga el aparato fuera del alcance de los niños cuando esté energizado o enfriándose.
5. Nunca dirijas el chorro de vapor hacia personas, animales, plantas o aparatos eléctricos.
6. No sumerjas el dispositivo en ningún líquido.
7. No utilices el dispositivo si observas algún daño, tanto en el cable como en el enchufe.
8. No utilices el dispositivo si empieza a funcionar mal, se ha caído o se ha mojado.
9. No tires del cable del dispositivo ni lo transportes sujetándolo por el cable. No se debe colocar ningún objeto encima. No lo arrastres por los bordes de paredes y muebles, y no lo enrolles demasiado fuerte después de su uso.
10. Desconecta el dispositivo de la red eléctrica después de cada uso. Desconéctalo de la toma de corriente sujetando por el enchufe, nunca por el cable.
11. No utilices el dispositivo ni toques el enchufe con las manos húmedas o mojadas.
12. No utilices el dispositivo para limpiar suelos sin colocar el extremo de tela.
13. No utilices el dispositivo sin agua en el depósito.
14. Si observas una fuga de líquido, deja de utilizar el dispositivo, apágalo y ponte en contacto con el servicio técnico del fabricante.
15. Si los fusibles eléctricos se han disparado después de encender el dispositivo, deja de utilizarlo inmediatamente.
16. No utilices el dispositivo en un entorno que contenga sustancias inflamables, explosivas o tóxicas.
17. No se debe utilizar el dispositivo sobre cuero, muebles y suelos

encerados, madera que no esté protegida o parqué, materiales sintéticos, terciopelo u otros materiales sensibles al vapor.

18. Es necesario siempre probar el dispositivo en una parte pequeña y no visible de la superficie a limpiar para asegurarse de que no se dañará con el vapor de agua generado.
19. El dispositivo no debe utilizarse para fines distintos de aquellos para los que ha sido diseñado.
20. Mantén el dispositivo alejado de fuentes de calor, altas temperaturas, superficies calientes, fuentes de chispas, fuego abierto, aceite y bordes afilados.
21. Utiliza solo agua desmineralizada para llenar el depósito. No utilices agua del grifo, ya que puede provocar la acumulación de cal y los consiguientes daños en el dispositivo.
22. No agregues al depósito ningún elemento para remover el óxido, ni productos antiolor, ni alcohol, ni detergentes, ya que pueden dañar el depósito.
23. Limpia la suciedad resistente de la superficie a limpiar antes de usar el dispositivo.
24. En el caso de agua corriente dura, se debe usar agua desmineralizada o filtrada en el aparato.

ESQUEMA DEL DISPOSITIVO

Componentes principales

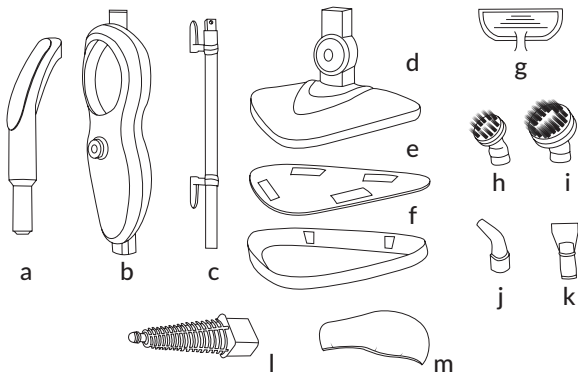

- A. Mango
- B. Cuerpo principal
- C. Tubo
- D. Cabezal de vapor
- E. Cubierta de microfibra
- F. Deslizador para alfombra
- G. Cubierta para limpieza de cristales
- H. Cepillo pequeño
- I. Cepillo grande
- J. Boquilla en ángulo
- K. Rascador
- L. Adaptador para accesorios
- M. Cubierta de tela

Elementos detallados

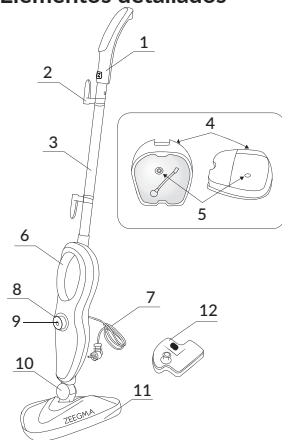

- 1. Mango
- 2. Gancho para colgar
- 3. Tubo
- 4. Depósito de agua
- 5. Tapón del depósito de agua
- 6. Asidero
- 7. Cable de alimentación
- 8. Mando giratorio de regulación del vapor
- 9. Interruptor
- 10. Elemento giratorio del cabezal
- 11. Cabezal de vapor
- 12. Filtro de agua

MONTAJE DE LA MOPA DE VAPOR

Atención: cada unidad de mopa de vapor es testada antes de ser empaquetada en fábrica. Es posible que quede agua residual en el depósito antes del primer uso.

Advertencia: antes del montaje, asegúrate de que la unidad esté apagada, desenchufada, enfriada y que el depósito de agua esté vacío o tenga una cantidad mínima de agua.

Fijación del depósito de agua

1. Coloca el depósito de agua (4) en el cuerpo principal del dispositivo (B).
2. Para extraer el depósito, pulsa el botón de seguridad situado en el cuerpo principal, encima del depósito.

Fijación del mango

1. Empuje el tubo (C) en el mango (A), ajústalo hasta que oigas un clic característico.
2. Presiona el tubo con el mango en el cuerpo principal (B), ajústalo hasta que oigas un clic característico.
3. El mango se puede retirar pulsando el botón de seguridad.

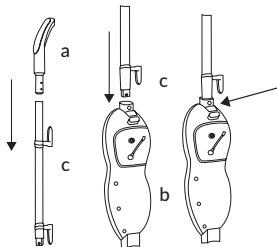

Fijación del cabezal de vapor

1. Introduce la parte inferior del cuerpo principal (B) en el cabezal de vapor (D). Ajústalo hasta que oigas un clic característico.
2. El cabezal de vapor (D) puede extraerse fácilmente pulsando el botón de seguridad.

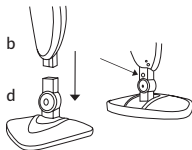

Fijación de la cubierta

La cubierta de microfibra (E) se fija con velcro.

Basta con colocar la cubierta en el suelo y presionar el cabezal de vapor (D) sobre ella.

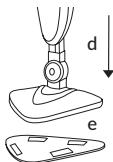

Fijación del deslizador para alfombra

Coloca el cabezal de vapor (D) con la cubierta insertada sobre el deslizador de la alfombra.

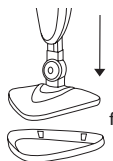

FORMA DE USO

1. Rellena el depósito con agua:

ATENCIÓN: Utiliza únicamente agua desmineralizada para llenar el depósito. No utilices agua del grifo, ya que puede provocar la acumulación de cal y los consiguientes daños en el dispositivo.

ATENCIÓN: ¡Realiza el rellenado con agua cuando el dispositivo esté apagado y desconectado de la red eléctrica!

- Extrae el depósito (4) del cuerpo principal (B).
- Saca el tapón del depósito de agua (5).
- Rellena el recipiente (4) con agua.
- Cierra el tapón.
- Coloca el depósito de nuevo en el cuerpo principal

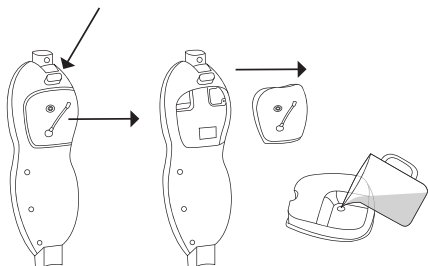

2. Conecta el enchufe del dispositivo a la fuente de alimentación eléctrica.
3. Enciende el dispositivo con el interruptor (9). Una luz roja alrededor del mando giratorio (8) indicará que la mopa de vapor se está calentando.
4. Una vez calentada, la luz se iluminará en color azul.
5. El cabezal de vapor tiene diferentes ángulos de rotación para que puedas limpiar esquinas y lugares bajos.

NOTA: La superficie del cabezal de vapor puede estar caliente durante e inmediatamente después de su uso.

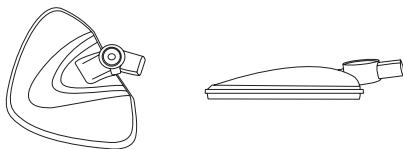

6. Utiliza el mando giratorio (8) para ajustar la cantidad de vapor que sale. Gira en el sentido de las agujas del reloj para aumentar la cantidad de vapor y en el sentido contrario para disminuirla. Dos indicadores situados bajo el mando giratorio indican la cantidad de vapor generada.

USO COMO LIMPIADOR MANUAL DE VAPOR

ATENCIÓN: Antes de montar la mopa como limpiador manual de vapor, y antes de cambiar los accesorios, apaga la unidad y desenchúfala. Asegúrate de que el dispositivo no esté caliente.

1. Sacar el tubo (C) del cuerpo principal (B).
2. Retira el cabezal de vapor (D) del cuerpo principal (B).
3. Introduce el adaptador para accesorios (L) en el cuerpo principal.
4. Selecciona el accesorio adecuado y fíjalo al adaptador según indica la flecha.
5. Genera el vapor pulsando el botón situado en el mango (13).

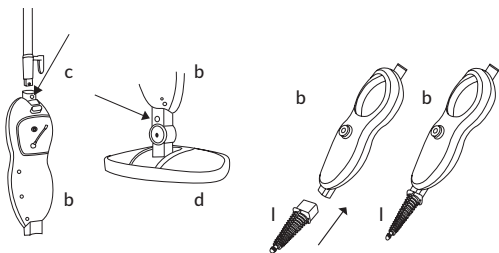

Accesorios

ATENCIÓN: No todas las superficies y materiales son adecuados para la limpieza con la mopa/el limpiador de vapor. Presta atención a las directrices de seguridad en este manual y a las directrices de la superficie/material a limpiar. Es necesario probar siempre el dispositivo en una parte pequeña y no visible de la superficie a limpiar para asegurarse de que no se dañará con el vapor generado.

Accesorio		Uso sugerido
Cubierta para la limpieza de ventanas		Puertas de la cabina de ducha, espejos - para la eliminación de restos de jabón y otros.
Cepillos pequeños y grandes		Hornos, fogones microondas, encimeras de cocina, duchas, bañeras, grifería, azulejos, juntas, juguetes, frigoríficos, etc.
Boquilla en ángulo		Encimeras de cocina, bordes de los grifos, juntas, microondas, fregaderos, lugares de difícil acceso, etc.
Rascador		Rascado de restos de alimentos quemados, suciedad y grasa. Eliminación de la suciedad y los depósitos en superficies como encimeras y hornos.
Cubierta de tela		Cubierta para el uso en prendas de ropa, cortinas, manteles, etc.
Cubierta de microfibra		Para limpiar suelos sucios y para refrescar alfombras.

MANTENIMIENTO Y LIMPIEZA

ATENCIÓN: Asegúrate de que la unidad esté apagada y desenchufada de la red eléctrica durante el mantenimiento.

Utiliza solo agua desmineralizada para llenar el depósito. No utilices agua del grifo, ya que puede provocar la acumulación de cal y los consiguientes daños en el dispositivo.

1. Vacía el agua del depósito después de cada uso.
2. Las cubiertas de microfibra se pueden lavar a 30°C. Utiliza un detergente suave. No utilices blanqueadores ni líquidos suavizantes. Se recomienda secar a temperatura ambiente en posición horizontal.
3. Limpia los accesorios con agua limpia, no utilices detergentes.
4. Limpia el cuerpo principal, el tubo y el cabezal con un paño suave y seco.

Almacenamiento

1. Después de su utilización, apaga el dispositivo y desconéctalo de la corriente eléctrica
2. Retira el depósito de agua, vacíalo y sécalo.
3. Una vez que todos los elementos del dispositivo se hayan enfriado, puedes limpiarlos.
4. Limpia la cubierta de microfibra para que esté lista para el siguiente uso.
5. Mantén el dispositivo en un lugar seco y fuera del alcance de los niños.



El producto cumple los requisitos de las directivas de la Unión Europea. De acuerdo con la Directiva 2012/19/UE, este producto está sujeto a recogida selectiva. El producto no debe eliminarse con los residuos municipales, ya que puede suponer una amenaza para el medio ambiente y la salud humana. Por favor, entrega el producto que ya no vayas a utilizar a un centro de reciclaje de dispositivos eléctricos y electrónicos.

Las fotos y esquemas solo tienen carácter ilustrativo, el aspecto real de los productos puede diferir de los presentados en ellos.

Inleiding

Beste klant!

Dank u voor uw vertrouwen in ons en uw keuze voor het merk Zeegma. Wij geven u een product dat ideaal is voor dagelijks gebruik dankzij het gebruik van hoogwaardige materialen en moderne technologische oplossingen.

Wij zijn ervan overtuigd dat het aan uw eisen zal voldoen, dankzij de grote zorg die aan de vervaardiging ervan is besteed.

Lees deze handleiding zorgvuldig door voordat u het product gebruikt.

Als u opmerkingen of vragen heeft over de aangekochte product, neem dan contact met ons op:

support@zeegma.com

BELANGRIJKE INFORMATIE

Lees deze handleiding voordat u het apparaat in gebruik neemt, zodat u vertrouwd raakt met de functies en het apparaat gebruikt zoals het bedoeld is.

Het niet in acht nemen van de veiligheidsinstructies en het gebruik volgens de instructies kan leiden tot elektrische schokken, brand en ernstig letsel.

Bewaar deze handleiding voor toekomstig gebruik



WAARSCHUWING: Gevaar voor brandwonden



OPMERKING: Heet oppervlak

Het apparaat produceert hoge temperatuur stoom. Delen van het apparaat die in contact komen met stoom worden ook heet. Bij het gebruik van het apparaat moet bijzondere voorzichtigheid in acht worden genomen om verbranding te voorkomen.

1. Het apparaat is uitsluitend bestemd voor thuisgebruik. Gebruik het niet buitenshuis.
2. Laat het apparaat nooit onbewaakt op het stopcontact aangesloten.
3. Koppel het apparaat altijd los van de stroombron voor onderhoud of na gebruik.
4. Dit apparaat kan worden gebruikt door personen met verminderde fysieke, zintuiglijke of mentale vermogens of gebrek aan ervaring en kennis als ze onder toezicht staan of instructies hebben gekregen over het veilige gebruik van het apparaat en de betrokken gevaren begrijpen. Kinderen mogen niet met het apparaat spelen. Houd het apparaat buiten bereik van kinderen wanneer het onder stroom staat of afkoelt.
5. Richt de stroomstraal nooit op mensen, dieren, planten of elektrische apparaten.
6. Dompel het toestel niet onder in een vloeistof.
7. Gebruik het apparaat niet als u beschadigingen vaststelt, dit geldt zowel voor het kabel als voor de stekker.
8. Gebruik het apparaat niet als het niet goed begint te functioneren, is gevallen of nat is geworden.
9. Trek of draag het apparaat niet aan het snoer. Plaats er geen voorwerpen op. Trek het niet over scherpe randen van muren en meubels en rol het na gebruik niet strak op.
10. Koppel het apparaat na elk gebruik los van de stroomvoorziening. Haal de stekker uit het stopcontact door de stekker vast te houden, nooit het snoer.
11. Gebruik het apparaat niet en raak de stekker niet aan met natte of vochtige handen.
12. Gebruik het apparaat niet om vloeren te reinigen zonder dat de stofzuigmond is geplaatst.
13. Gebruik het apparaat niet zonder water in de reservoir.
14. Als u een lek vaststelt, stop dan met het gebruik van het apparaat, schakel het uit en neem contact op met de servicedienst van de producent.
15. Indien elektrische zekeringen doorslaan nadat u de stomer heeft aangezet, dient u het gebruik onmiddellijk te stoppen.
16. Gebruik het apparaat niet in een omgeving met ontvlambare, explosieve of giftige stoffen.
17. Gebruik het apparaat niet op leer, met was behandelde meubelen of vloeren, onbeschermd hout of of parket, synthetische materialen,

- fluweel of andere materialen die gevoelig zijn voor stoom.
18. Test het apparaat altijd op een klein, onopvallend deel van het te reinigen oppervlak om er zeker van te zijn dat dit niet door de stoom wordt beschadigd.
 19. Gebruik het apparaat niet voor andere doeleinden dan waarvoor het ontworpen is.
 20. De reinigingsvloeistof moet uit de buurt worden gehouden van warmtebronnen, hoge temperaturen, hete oppervlakken, vonken, open vuur, olie en scherpe randen.
 21. Gebruik alleen gedemineraliseerd water om de reservoir te vullen. Gebruik geen kraanwater, aangezien dit kan leiden tot kalkvorming en vervolgens tot beschadiging van het apparaat.
 22. Voeg geen roest verwijderaars, geur verwijderaars, alcohol of detergents toe aan de reservoir, aangezien deze de reservoir kunnen beschadigen.
 23. Reinig voor gebruik het te reinigen oppervlak van grof vuil.
 24. Bij hard stromend water moet gedemineraliseerd of gefilterd water in het apparaat worden gebruikt.

APPARAAT SCHEMA

Hoofd elementen

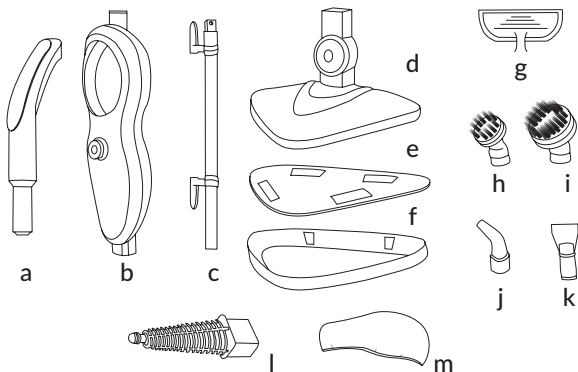

- A. Handvat
- B. Hoofdkop
- C. Buis
- D. Stoomkop
- E. Microvezel pad
- F. Tapijt glijder
- G. Raamreinigingsdoek
- H. Kleine borstel
- I. Grote borstel
- J. Haaks mondstuk
- K. Krabber
- L. Adapter voor accessoires
- M. Textiel opleg

Gedetailleerde elementen

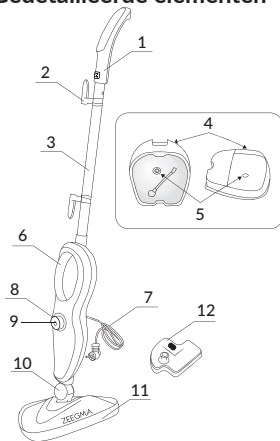

- 1. Handvat
- 2. Ophang haak
- 3. Buis
- 4. Waterreservoir
- 5. Waterreservoir dop
- 6. Handvat
- 7. Netsnoer
- 8. Stoomregelknop
- 9. Aan/uit-schakelaar
- 10. Roterend element
- 11. Stoomkop
- 12. Waterfilter

MONTAGE VAN DE STOOMDWEIL

Let op: elke stoomdweil wordt getest voor de fabrieksverpakking. Het is mogelijk dat er vóór het eerste gebruik nog wat restwater in de reservoir zit.

Waarschuwing: zorg voor de montage ervoor dat het apparaat is uitgeschakeld, dat de stekker uit het stopcontact is, dat het is afgekoeld en dat het waterreservoir leeg is of een minimale hoeveelheid water bevat.

Bevestiging van het waterreservoir

1. Plaats het waterreservoir (4) in het hoofdgedeelte (B).
2. Om het waterreservoir te verwijderen, drukt u op de veiligheidsknop op het hoofdgedeelte boven het waterreservoir.

Handvat bevestiging

1. Duw de buis (C) in het handvat (A), totdat u een klik hoort.
2. Druk de handgreepbuis in het hoofdgedeelte (B) en stel hij tot hij vastklikt.
3. Het handvat kan worden verwijderd door op de veiligheidsknop te drukken.

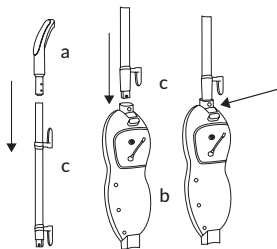

Stoomkop opzetstuk

1. Plaats het onderste deel van het hoofdgedeelte (B) in de stoomverbinding (D). Monteer tot u een kenmerkende klik hoort.
2. Het stoomkop opzetstuk (D) kan gemakkelijk worden verwijderd door op de veiligheidsknop te drukken.

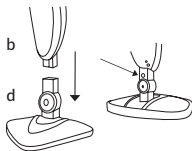

Bevestiging van de doek

De microvezeldoek (E) is bevestigd met klittenband.

Plaats de pad gewoon op de grond en druk de stoomkop (D) ertegenaan.

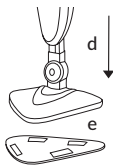

Bevestiging van de tapijtglijder

Plaats de stoomkop (D) met de geplaatste pad op de tapijtglijder.

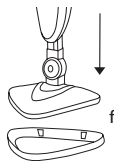

GEBRUIKSMETHODE

1. Vul de reservoir met water:

LET OP: Gebruik alleen gedemineraliseerd water om de reservoir te vullen. Gebruik geen kraanwater, aangezien dit kan leiden tot kalkvorming en vervolgens tot beschadiging van het apparaat.

LET OP: Vul alleen water bij als het apparaat is uitgeschakeld en losgekoppeld van de stroomtoevoer!

- Trek het reservoir (4) uit de hoofdkop (B).
- Trek de dop uit het waterreservoir (5).
- Vul het reservoir (4) met water.
- Sluit de dop.
- Plaats de reservoir terug in de hoofdkop.

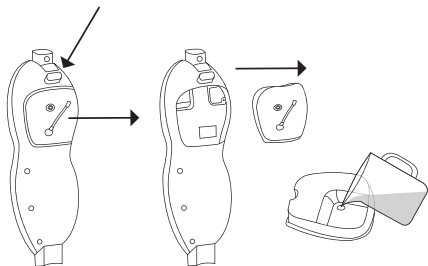

2. Sluit de stekker aan op de stroomvoorziening.
3. Schakel het apparaat in met de aan/uit-schakelaar (9). Het rode lampje rond de knop (8) geeft aan dat de stoomdweil aan het opwarmen is.
4. Het lampje wordt blauw zodra het is opgewarmd.
5. De stoomkop heeft verschillende draaihoeken, zodat u hoeken en lage plekken kunt schoonmaken.

OPMERKING: Het oppervlak van de stoomkop kan heet zijn tijdens en direct na gebruik.

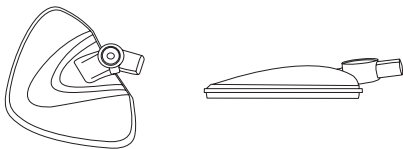

6. Gebruik de knop (8) om de hoeveelheid stoom die vrijkomt in te stellen. Draai met de klok mee om de hoeveelheid te verhogen en tegen de klok in om te verlagen. De twee indicatoren onder de knop geven de hoeveelheid gegenereerde stoom aan.

GEBRUIK ALS STOOM HANDWASSER

LET OP: Schakel het apparaat uit en trek de stekker uit het stopcontact voordat u de dweil als stoomhandreiniger installeert en voordat u de accessoires vervangt. Zorg ervoor dat het apparaat niet opgewarmd is.

1. Trek de buis (C) uit de hoofdkop (B).
2. Trek de stoomkop (D) uit de hoofdkop (B).
3. Steek de accessoire adapter (L) in de hoofdbehuizing.
4. Selecteer het gewenste accessoire en bevestig het op de adapter zoals zoals aangegeven door de pijl. Zet het vast door het met de klok mee te draaien. naar rechts.
5. Produceer stroom door op de knop op het handvat te drukken (13).

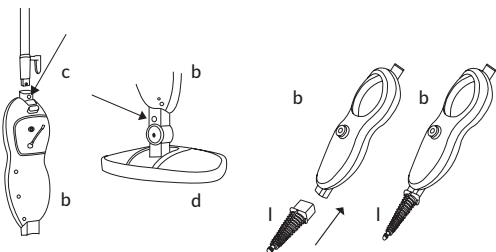

Accessoires

LET OP: Niet alle oppervlakken en materialen zijn geschikt voor dweil-/stoomreiniging. Let op de veiligheidsrichtlijnen in deze handleiding en de richtlijnen van het te reinigen oppervlak/materiaal. Test de werking van het apparaat altijd op een klein en onzichtbaar deel van het te reinigen oppervlak om er zeker van te zijn dat dit niet door de opgewekte stoom wordt beschadigd.

Accessoire	Aanbevolen gebruik
Raamreini- gingsdoek	 Douchedeuren, spiegels - om zeepvlekken en meer te verwijderen.

Kleine en grote borstel		Ovens, magnetrons, aanrechten, douches, badkuipen, kranen, tegels, speelgoed, koelkasten, enz.
Haaks mondstuk		Bovenkanten van fornuizen, randen van kranen, voegen, magnetrons, gootstenen, moeilijk bereikbare plaatsen, enz.
Krabber		Verbrand voedsel, vuil en vet wegschrapen. Verwijderen van vuil en aanslag van oppervlakken zoals aanrechten en fornuizen.
Textiel opleg		Opleg ontworpen voor contact met kleerkast, draperieën, tafelkleden, enz.
Microvezel pad		Voor het reinigen van vervuilde vloeren en het opruisen van tapijten.

ONDERHOUD EN REINIGING

LET OP: Zorg ervoor dat het apparaat is uitgeschakeld en niet is aangesloten op het stopcontact tijdens het onderhoud.

Gebruik alleen gedemineraliseerd water om de reservoir te vullen. Gebruik geen kraanwater, aangezien dit kan leiden tot kalkaanslag en vervolgens tot beschadiging van het apparaat.

1. Giet het water na elk gebruik uit de reservoir.

2. Microvezel pads kunnen gewassen worden op 30°C. Gebruik een mild schoonmaakmiddel. Gebruik geen bleekmiddel of wasverzachter. Aanbevolen wordt te drogen bij kamertemperatuur in liggende positie.
3. Reinig accessoires met schoon water, gebruik geen schoonmaakmiddelen.
4. Reinig de hoofdkop, de buis en de kop met een zachte en droge doek.

Opslag

1. Schakel het apparaat na gebruik uit en trek de stekker uit het stopcontact.
2. Verwijder het waterreservoir, leeg het en droog het.
3. Als alle onderdelen afgekoeld zijn, kunt u ze schoonmaken.
4. Maak de microvezeldoek schoon zodat hij klaar is voor het volgende gebruik.
5. Bewaar het op een droge plaats buiten het bereik van kinderen.



Product in overeenstemming met de eisen van de richtlijnen van de Europese Unie. In overeenstemming met Richtlijn 2012/19/EU moet dit product gescheiden worden ingezameld. Het product mag niet met het huisvuil worden weggegooid omdat het een bedreiging kan vormen voor het milieu en de volksgezondheid. Lever uw oude product in bij het daarvoor bestemde inzamelpunt voor recycling van elektrische en elektronische apparatuur.

Afbeeldingen en schema's dienen slechts ter illustratie, het werkelijke uiterlijk van de producten kan afwijken van die welke in de afbeeldingen en schema's zijn weergegeven.

Вступ

Дорогий клієнт!

Дякуємо за довіру до нас і вибір марки Zeegma.

Завдяки використанню високоякісних матеріалів та сучасних технологічних рішень, ми надаємо Вам продукт, який ідеально підходить для щоденного використання.

Ми впевнені, що він буде відповідати Вашим вимогам завдяки великій ретельності його виготовлення.

Перед використанням продукту уважно прочитайте наступну інструкцію з експлуатації.

Якщо у вас є будь-які зауваження або запитання щодо придбаного вами продукту, будь ласка, зв'яжіться з нами:

support@zeegma.com

Важлива інформація:

Будь ласка, прочитайте цю інструкцію перед використанням продукту, щоб ознайомитися з його функціями та використовувати їх за призначенням.

Недотримання інструкцій з техніки безпеки та використання, що суперечить інструкції, може призвести до ураження електричним струмом, пожежі та серйозних травм.

Зберігайте цю інструкцію для подальшого використання.



ПОПЕРЕДЖЕННЯ: Небезпека опіків



ПРИМІТКА: Гаряча поверхня

Пристрій виробляє високотемпературну пару. Окремі елементи пристрою, які контактують з водяною парою, також сильно нагріваються. Будьте особливо обережні, використовуючи пристрій, щоб уникнути опіків.

1. Пристрій призначений лише для домашнього використання. Не використовуйте його на відкритому повітрі.
2. Ніколи не залишайте пристрій підключеним до розетки без нагляду.
3. Завжди відключайте пристрій від джерела живлення перед технічним обслуговуванням або після використання.
4. Цим приладом можуть користуватися особи з обмеженими фізичними, сенсорними чи розумовими можливостями або відсутністю досвіду та знань, якщо їм було надано нагляд чи інструкції щодо безпечного використання приладу та вони зрозуміли небезпеку. Діти не повинні гратись з приладом. Зберігайте прилад у недоступному для дітей місці, коли він знаходиться під напругою або охолоджується.
5. Ніколи не спрямовуйте пристрою на людей або тварин, рослини та електроприлади.
6. Не занурюйте виріб у будь-які рідини.
7. Не використовуйте це обладнання, якщо штекер або кабель пошкоджені.
8. Не використовуйте пристрій, коли він починає виходити з ладу, впав або занурився у воду.
9. Не тягніть і не носіть пристрій за шнур. Не кладіть на нього ніяких предметів. Не перетягуйте його по гострих краях стін та меблів і не накручуйте шнур занадто після використання.
10. Від'єднуйте пристрій від джерела живлення після кожного використання. Від'єднуйте від розетки, тримаючи за штекер, а не за шнур
11. Не використовуйте пристрій і не торкайтесь штекера мокрими або вологими руками.
12. Не використовуйте пристрій для чищення підлоги без тканинної накладки.
13. Не використовуйте пристрій без води у резервуарі.
14. Якщо Ви помітили витік рідини, припиніть користуватися пристроєм, вимкніть його, а потім зверніться до сервісного центру виробника.
15. Якщо вибиває електричні запобіжники після увімкнення пристрою, негайно припиніть його використовувати.
16. Не використовуйте пристрій у середовищі, що містить легкозаймисті, вибухонебезпечні та токсичні речовини.
17. Не використовуйте прилад на шкірі, воцених меблях та

підлозі, незахищеному дереві чи паркеті, синтетичних матеріалах, вельветі та інших делікатних, чутливих до дії пари матеріалах.

18. Завжди слід перевіряти роботу пристрою на невеликій і невидимій частині поверхні, що підлягає очищенню, щоб переконатися, що вона не буде пошкоджена утвореною парою.
19. Не використовуйте пристрій для інших цілей, крім тих, для яких він був розроблений.
20. Зберігайте пристрій подалі від джерел тепла, високих температур, гарячих поверхонь, прямих сонячних променів, іскроутворюючих джерел, відкритого вогню, масла та гострих країв.
21. Для наповнення резервуару використовуйте лише демінералізовану воду. Не використовуйте водопровідну воду, оскільки це може спричинити утворення накипу та пошкодження пристрою.
22. Ніколи не заливайте всередину резервуару засоби для видалення іржі, засоби проти запаху, спирт або миючі засоби, оскільки вони можуть пошкодити резервуар.
23. Перед використанням очистіть сильний бруд на поверхні, що підлягає очищенню.
24. У разі жорсткої проточної води пристрій слід використовувати з демінералізованою або фільтрованою водою.

СХЕМА ПРИСТРОЮ

Основні елементи

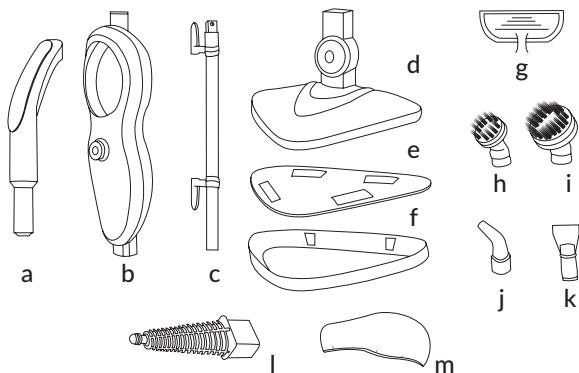

- A. Ручка
- B. Основний корпус
- C. Труба
- D. Парова головка
- E. Накладка з мікрофібри
- F. Планер для килима
- G. Насадка для чищення вікон
- H. Маленька щітка
- I. Велика щітка
- J. Кутова насадка
- K. Скребок
- L. Адаптер для аксесуарів
- M. Текстильна накладка

Детальні елементи

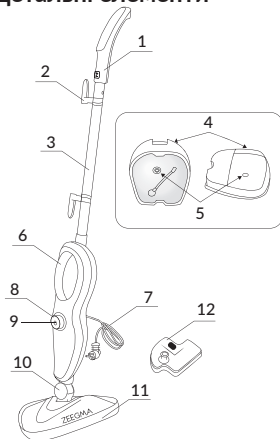

- 1. Ручка
- 2. Гачок для підвішування
- 3. Труба
- 4. Резервуар для води
- 5. Кришка резервуара для води
- 6. Ручка
- 7. Шнур живлення
- 8. Ручка регулювання пари
- 9. Перемикач
- 10. Обертвий елемент головки
- 11. Парова головка
- 12. Фільтр для води

Встановлення парової швабри

Увага: кожна штука парової швабри перевіряється перед фабричним фасуванням. Можливо, що перед першим використанням в резервуарі буде залишкова вода.

Попередження: перед встановленням переконайтесь, що пристрій вимкнений, відключений від електромережі, охолоджений, а резервуар для води порожній або містить мінімальну кількість води.

Приєднання резервуара для води

1. Вставте резервуар для води (4) в основний корпус пристрою (B).
2. Щоб вийняти резервуар, натисніть кнопку безпеки, розташовану в головному корпусі над резервуаром.

Кріплення ручки

1. Всуňte трубку (C) у ручку (A), регулюйте її, доки не почуєте клацання.
2. Всуňte трубу з рукою в основний корпус (B), регулюйте її, доки не почуєте клацання.
3. Ручку можна зняти, натиснувши кнопку безпеки.

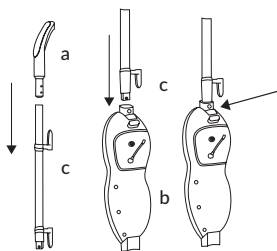

Кріплення парової головки

1. Вставте нижню частину основного корпусу (B) у парову головку (D). Регулюйте, доки не почуєте клацання.
2. Парову головку (D) можна легко зняти, натиснувши кнопку безпеки.

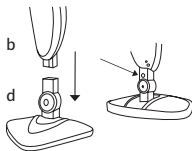

Кріплення накладки

Накладка з мікрофібри (E) кріпиться на липучки.

Просто покладіть накладку на землю і притисніть до неї парову головку (D).

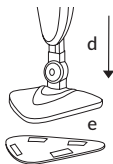
**Кріплення планера для килима**

Покладіть парову головку (D) разом із накладкою на планер для килима.

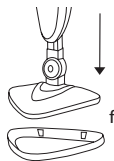
**СПОСІБ ВИКОРИСТАННЯ**

1. Наповніть резервуар для води:

УВАГА: Для наповнення резервуару використовуйте лише демінералізовану воду. Не використовуйте водопровідну воду, оскільки це може спричинити утворення накипу та пошкодження пристрою.

УВАГА: Доливайте воду, коли пристрій вимкнено та відключено від електромережі!

- Витягніть резервуар (4) з основного корпусу (B).
- Витягніть кришку резервуара для води (5).
- Наповніть резервуар (4) водою.
- Закрийте кришку.
- Покладіть резервуар назад у корпус.

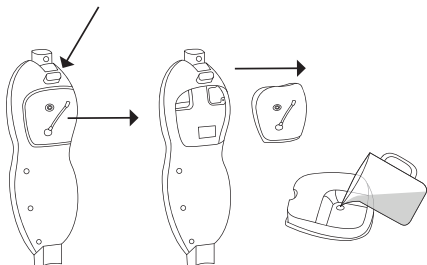

2. Підключіть шнур живлення пристрою до електромережі.
3. Увімкніть пристрій за допомогою перемикача (9). Червоне світло навколо ручки (8) вказує на те, що парова швабра нагрівається.
4. Коли нагріється, світло стане синім.
5. Парова голівка має різні кути повороту, тому Ви можете чистити кути та низькі місця.

УВАГА: Поверхня парової голівки може бути гарячою під час та відразу після використання.

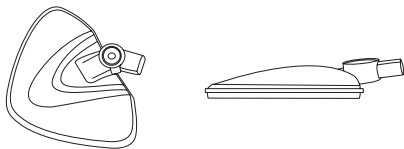

6. Ви можете рукою (8) регулювати кількість пари, що виділяється. Поверніть за годинниковою стрілкою, щоб збільшити кількість, і проти годинникової стрілки, щоб зменшити. Два показники під рукою показують кількість пари, що утворюється.

ВИКОРИСТАННЯ В ЯКОСТІ ПАРОВОЇ РУЧНОЇ МИЙКИ

УВАГА: Перед використанням швабру як парову ручну мийку і перед заміною аксесуарів вимкніть пристрій та відключіть його від джерела живлення. Переконайтесь, що пристрій не гарячий.

1. Витягніть трубу (C) з основного корпусу (B).
2. Витягніть парову головку (D) з основного корпусу (B).
3. Вставте адаптер аксесуарів (L) в основний корпус.
4. Виберіть відповідний аксесуар та прикріпіть його до адаптера, як зазначено стрілкою. Закріпіть, повернувши ручкою вправо.
5. Виробляйте пару, натискаючи кнопку на ручці (13).

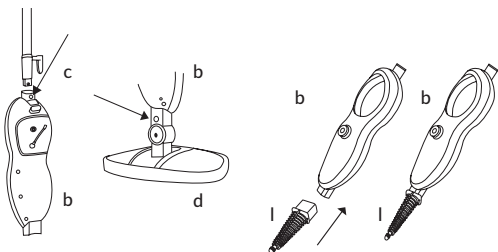

Аксесуари

УВАГА: Не всі поверхні та матеріали підходять для чищення за допомогою швабри/парової мийки. Зверніть увагу на вказівки з техніки безпеки в цій інструкції та вказівки щодо поверхні/матеріалу, що підлягає очищенню. Завжди слід перевіряти роботу пристрою на невеликій і невидимій частині поверхні, що підлягає очищенню, щоб переконатися, що вона не буде пошкоджена утвореною парою.

Аксесуар		Пропоноване використання
Насадка для чищення вікон		Двері для душу, дзеркала - для видалення плям з мила та інших.

Маленька і велика щітка		Духовки, мікрохвильові печі, кухонні стільниці, душові кабіни, ванни, арматура для кранів, плитка, затірки, іграшки, холодильники тощо.
Кутова насадка		Кухонні плити, краї кранів, затірки, мікрохвильовки, раковини, важкодоступні місця тощо.
Скребок		Вишкрябання спаленої їжі, бруду та жиру. Видалення бруду та відкладень з поверхонь таких як стільниці та печі.
Текстильна накладка		Накладка, призначена для контакту з одягом, драпіровками, скатертинами тощо. Для чищення брудної підлоги та освіження килимів.
Накладка з мікрофібри		Для чищення брудної підлоги та освіження килимів.

Технічне обслуговування та чищення

УВАГА: Переконайтесь, що пристрій вимкнено та відключено від джерела живлення під час його обслуговування.

Для наповнення резервуару використовуйте лише демінералізовану воду. Не використовуйте водопровідну воду, оскільки це може спричинити утворення накипу та пошкодження пристрою.

1. Після кожного використання спорожняйте резервуар для води.
2. Накладки з мікрофібри можна прати при температурі 30°C. Використовуйте м'які миючі засоби. Не використовуйте

- відбілювачі та пом'якшувачі. Рекомендується сушити при кімнатній температурі в горизонтальному положенні.
3. Акцесуари слід чистити чистою водою, не використовуйте миючі засоби.
 4. Основний корпус, трубку та головку слід чистити м'якою та сухою тканиною.

Зберігання

1. Після використання вимкніть пристрій та відключіть його від електромережі.
2. Зніміть резервуар для води, спорожніть його і обсушіть.
3. Коли всі елементи пристрою охолонуть, Ви можете почистити їх.
4. Очистіть накладку з мікрофібри, щоб була готова до наступного використання.
5. Зберігайте пристрій у сухому місці, недоступному для дітей.



Продукт відповідає вимогам директив Європейського Союзу. Відповідно до Директиви 2012/19/ЄС цей продукт підлягає вибірковому збору. Продукт не слід утилізувати разом із побутовими відходами, оскільки це може становити загрозу навколишньому середовищу та здоров'ю людей. Використаний продукт слід здати до пункту переробки електричних та електронних пристроїв.

Фотографії служать лише для ілюстрації, фактичний зовнішній вигляд продукту може відрізнятися від представленого на фото.

Įvadas

Gerbiamas Kliente!

Dėkojame, kad pasitikėjote mumis ir pasirinkote prekės ženklą „Zeegma“. Dėl aukštos kokybės medžiagų panaudojimo ir modernių technologinių sprendimų mes siūlome Jums produktą, kuris idealiai tinka kasdieniam naudojimui.

Esame tikri, kad dėl kruopštaus pagaminimo, jis puikiai atitiks Jūsų reikalavimus.

Prieš naudodami prietaisą būtinai perskaitykite žemiau pateiktą vartotojo vadovą.

Jei turite komentarų ar klausimų apie įsigytą produktą, susisieki­te su mumis:

support@zeegma.com

SVARBIOS INFORMACIJOS

Prieš pradėdami naudoti prietaisą, perskaitykite šią instrukciją, kad galėtumėte susipažinti su jo funkcijomis ir naudoti jį pagal paskirtį. Saugos instrukcijų nesilaikymas ar prietaiso naudojimas ne pagal paskirtį, gali sukelti elektros smūgį, gaisrą ir sunkius sužalojimus.

Laikykite šį vadovą naudojimui ateityje.



ĮSPĖJIMAS: Nudegimų pavojus



PASTABA: Karštas paviršius

Prietaisas išskiria aukštos temperatūros garus.

Atskiros prietaiso dalys, kurios liečiasi su vandens garais, taip pat labai įkaista. Naudodami prietaisą būkite ypač atsargūs, kad išvengtumėte nudegimų.

1. Prietaisas skirtas naudoti tik namuose. Nenaudokite jo lauke.
2. Niekada nepalikite prie maitinimo lizdo prijungto prietaiso be priežiūros.

3. Prieš atlikdami techninę priežiūrą arba po naudojimo, visada atjunkite prietaisą nuo maitinimo šaltinio.
4. Šį prietaisą gali naudoti asmenys, turintys ribotas fizines, jutimines ar psichines galimybes arba neturintys patirties ir žinių, jei jiems buvo prižiūrima ar nurodoma saugiai naudotis prietaisu ir jie supranta su tuo susijusius pavojus. Vaikai negali žaisti su šiuo prietaisu. Prietaisą laikykite vaikams nepasiekiamoje vietoje, kai jis maitinamas arba atvėsta.
5. Niekada nenukreipkite garų į žmones, gyvūnus, augalus ar elektros prietaisus.
6. Nemerkite prietaiso į jokią skystį.
7. Neįjunkite prietaiso, jei pastebėjote kokių nors pažeidimų, tai taikoma tiek laidui, tiek kištukui.
8. Nenaudokite prietaiso, kai jis pradeda blogai veikti, buvo numestas ar šlapias.
9. Netraukite ir neneškite prietaiso už laido. Nedėkite ant jo jokių daiktų. Negalima vilkti per aštirus sienų ir baldų kraštus ir po naudojimo nesusukite per stipriai.
10. Po kiekvieno naudojimo atjunkite prietaisą nuo maitinimo šaltinio. Atjunkite nuo maitinimo lizdo kištuku, o ne laidu.
11. Nenaudokite prietaiso ir nelieskite kištuko šlapiomis ar drėgnomis rankomis.
12. Nenaudokite prietaiso grindims valyti be audinio antgalio.
13. Nenaudokite prietaiso be vandens talpykloje.
14. Jei pastebėjote skysčio nutekėjimą, nustokite naudoti prietaisą, jį išjunkite ir susisieki su gamintojo techninės priežiūros centru.
15. Jei elektriniai saugikliai išdegė įjungus gaminį, nedelsdami nustokite jį naudoti.
16. Nenaudokite prietaiso aplinkoje, kurioje yra degių, sprogių ar nuodingų medžiagų.
17. Nenaudokite prietaiso ant odos, vaškuotų baldų ir grindų, neapsaugotos medienos ar parketo, sintetinių medžiagų, aksomo ar kitų garams jautrių medžiagų.
18. Visada patikrinkite prietaiso veikimą mažoje ir nematomoje valomo paviršiaus dalyje, kad įsitikintumėte, jog jo nepažeis susidarę garai.
19. Prietaisas neturėtų būti naudojamas kitiems tikslams, išskyrus tuos, kuriems jis buvo sukurtas.

20. Laikykite prietaisą atokiau nuo karščio, aukštos temperatūros, karštų paviršių, kibirkščių, atviros liepsnos, alyvų ir aštrių kraštų.
21. Talpyklos užpildymui naudokite tik demineralizuotą vandenį. Nenaudokite vandentiekio vandens, nes tai gali sukelti kalkių nuosėdas ir sugadinti prietaisą.
22. Nepilkite į vandens talpyklą rūdžių šalinimo priemonių, kvapų šalinimo priemonių, alkoholio ir ploviklių, nes jie gali sugadinti talpyklą.
23. Prieš naudodami nuvalykite sunkius nešvarumus nuo valomo paviršiaus.
24. Jei tekantis vanduo yra kietas, prietaisą reikia naudoti su demineralizuotu arba filtruotu vandeniu.

ĮRENGINIO SCHEMA

Pagrindiniai elementai

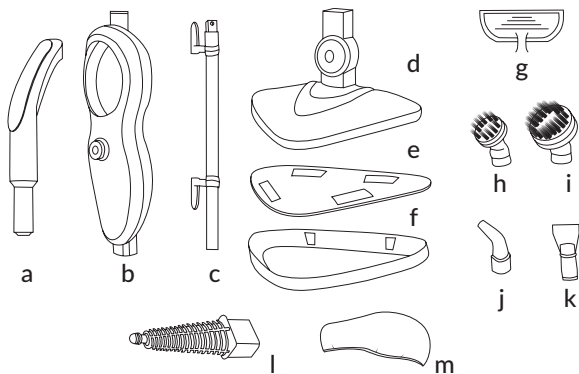

- | | |
|---------------------------------|------------------------------|
| A. Rankena | H. Mažas šepetys |
| B. Pagrindinis korpusas | I. Didelis šepetys |
| C. Vamzdis | J. Kampinis antgalis |
| D. Garų galvutė | K. Grandiklis |
| E. Mikropluošto antgalis | L. Adapteris priedams |
| F. Kilimų sklandytuvai | M. Tekstilės antgalis |
| G. Langų valymo antgalis | |

Išsamūs elementai

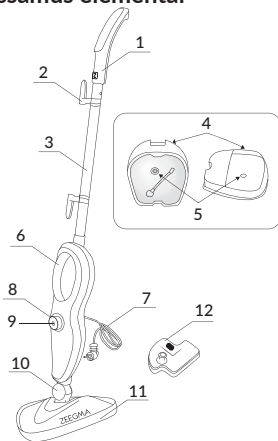

1. Rankena
2. Kabliukas pakabinimui
3. Vamzdis
4. Vandens talpykla
5. Vandens talpyklos kamštukas
6. Laikiklis
7. Elektros laidas
8. Garų reguliavimo rankenėlė
9. Jungiklis
10. Pasukamasis mechanizmas
11. Garuojanti galvutė
12. Vandens filtras

GARŲ ŠLUOTOS MONTAVIMAS

Dėmesio: kiekvienas garų šluotos vienetas yra išbandomas prieš pakuojant. Gali būti, jog prieš pirmą panaudojimą vandens talpykloje bus šiek tiek vandens.

Įspėjimas: prieš montuodami įsitikinkite, kad prietaisas yra išjungtas, atjungtas nuo maitinimo lizdo, ataušęs ir vandens bakas yra tuščias arba turi minimalų kiekį vandens.

Vandens talpyklos pritvirtinimas

Fixation du réservoir d'eau

1. Įstatykite vandens talpyklą (4) į pagrindinį prietaiso korpusą (B).
2. Norėdami išimti rezervuarą, paspauskite saugos mygtuką, esantį pagrindiniame korpuse virš talpyklos.

Rankenos tvirtinimas

1. Įstumkite vamzdelį (C) į rankeną (A), sureguliuokite jį, kol išgirsite spragtelėjimą.
2. Stumkite vamzdį su rankena į pagrindinį korpusą (B), sureguliuokite jį, kol jis užsifiksuos.
3. Rankeną galima nuimti paspaudus saugos mygtuką.

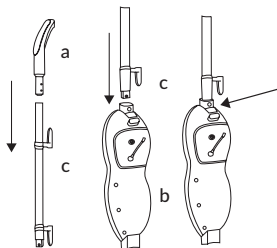

Garų galvutės tvirtinimas

1. Įstatykite apatinę pagrindinio korpuso dalį (B) į garų galvutę (D). Koreguokite, kol išgirsite būdingą spragtelėjimą.
2. Garų galvutę (D) galima lengvai nuimti paspaudus saugos mygtuką.

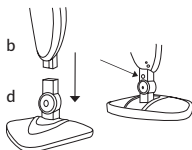

Antgalio uždėjimas

Mikropluošto antgalis (E) yra pritvirtinamas su lipukais. Tiesiog padėkite antgalį ant žemės ir prispauskite garų galvutę ant jo (D).

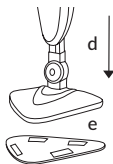

Klimų sklandytuvo tvirtinimas

Garų galvutę (D) su antgaliu uždėkite ant kilimų sklandytuvo.

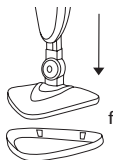

NAUDOJIMO BŪDAS

1. Pripilkite vandens į rezervuarą:

DĖMESIO: Vandens talpyklos užpildymui naudokite tik demineralizuotą vandenį. Nenaudokite vandentiekio vandens, nes tai gali sukelti kalkių nuosėdas ir sugadinti prietaisą.

DĖMESIO: Pilkite vandenį, kai prietaisas yra išjungtas ir atjungtas nuo maitinimo tinklo!

- Ištraukite talpyklą (4) iš pagrindinio korpuso (B).
- Ištraukite vandens talpyklos kamštuką (5).
- Pripildykite talpyklą (4) vandeniu.
- Įdėkite kamštuką.
- Įstatykite talpyklą atgal į korpusą

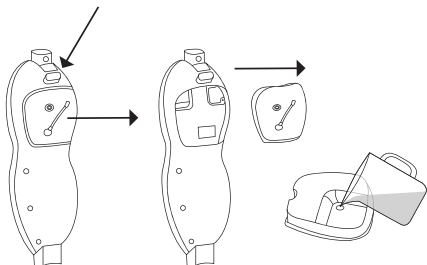

2. Prijunkite prietaiso maitinimo kištuką.
3. Jungikliu (9) įjunkite prietaisą. Raudona lemputė aplink rankenėlę (8) rodo, kad garo šluota šyla.
4. Sušilus šviesa taps mėlyna.
5. Garų galvutė turi skirtingus pasukimo kampus, todėl galite išvalyti kampus ir žemas vietas.

DĖMESIO: Naudojant ir iškart po jo garo galvutės paviršius gali būti karštas.

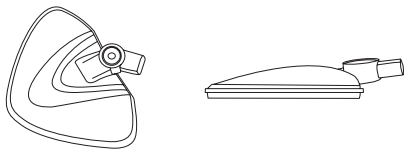

6. Rankenėle (8) galima reguliuoti išsiskiriančių garų kiekį. Pasukite pagal laikrodžio rodyklę, kad padidintumėte kiekį, ir prieš laikrodžio rodyklę, kad sumažintumėte. Du rodikliai po rankenėle rodo susidarančių garų kiekį.

RANKINIO GARŲ PLOVIKLIO NAUDOJIMAS

DĖMESIO: Prieš montuodami šluostę kaip rankinį garų ploviklį ir prieš keisdami priedus, išjunkite prietaisą ir atjunkite nuo elektros lizdo. Įsitinkinkite, kad įrenginys nėra įkaitęs

1. Išimkite vamzdį (C) iš pagrindinio korpuso (B).

2. Ištraukite garų galvutę (D) iš pagrindinio korpuso (B).
3. Įdėkite priedų adapterį (L) į pagrindinį korpusą.
4. Pasirinkite tinkamą priedą ir pritvirtinkite jį prie adapterio, pagal rodyklę. Užfiksuokite pasukdami į dešinę.
5. Garus gaminkite paspausdami mygtuką ant rankenos (13).

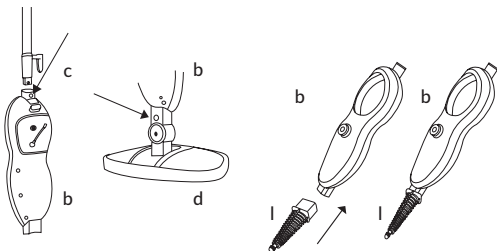

Priedai

DĖMESIO: Ne visi paviršiai ir medžiagos yra tinkami valyti garų šluota / garų plovikliu. Atkreipkite dėmesį į saugos instrukcijas, pateiktas šiame vadove ir valomo paviršiaus / medžiagos gairėse. Visada turėtumėte išbandyti prietaiso veikimą mažoje ir nematomoje valomo paviršiaus dalyje, kad įsitikintumėte, jog jo nepažeis susidarę garai.

	Priedai	Siūlomas naudojimas
Langų valymo antgalis		Dušo kabinos durys, veidrodžiai - muilo žymių ir kitu dėmių pašalinimas.
Mažas ir didelis šepetys		Orkaitės, mikrobangų krosnelės, virtuvės stalviršiai, dušai, vonios, furnitūra, čiaupai, plytelės, glaistai, žaislai, šaldytuvai ir kt.

Kampinis antgalis		Viryklės viršus, krano kraštai, jungtys, mikrobangų krosnelės, kriauklės, sunkiai pasiekiamos vietos ir kt.
Grandiklis		Prisvilinto maisto, purvo ir riebalų grandymas. Purvo ir nuosėdų pašalinimas nuo tokių paviršių kaip stalviršiai ir viryklės.
Tekstilinis antgalis		Antgalis skirtas kontaktui su drabužių spinta, užuolaidoms, staltiesėms ir kt.
Mikropluošto antgalis		Nešvarių grindų valymui

PRIEŽIŪRA IR VALYMAS

DĖMESIO: Patikrinkite, ar atliekant techninę priežiūrą prietaisas yra išjungtas ir atjungtas nuo maitinimo šaltinio.

Talpyklos užpildymui naudokite tik demineralizuotą vandenį. Nenaudokite vandentiekio vandens, nes tai gali sukelti kalkių nuosėdas ir sugadinti prietaisą.

- Po kiekvieno naudojimo iš talpyklos išpilkite vandenį.
- Mikropluošto dangčius galima plauti 30 ° C temperatūroje. Naudokite švelnius ploviklius. Nenaudokite baliklių ir minkštiklių. Rekomenduojama džiiovinti kambario temperatūroje gulimoje padėtyje.
- Nuvalykite priedus švariu vandeniu, nenaudokite ploviklių.
- Nuvalykite pagrindinį korpusą, vamzdelį ir galvutę minkštu, sausu skudurėliu.

Laikymas

1. Po naudojimo išjunkite įrenginį ir atjunkite nuo elektros lizdo.
2. Išimkite vandens talpyklą, ištuštinkite ir išdžiovinkite.
3. Kai visos prietaiso dalys yra šaltos, galite jas išvalyti.
4. Nuvalykite mikropluošto antgalį, paruoštą kitam naudojimui.
5. Laikykite prietaisą sausoje ir vaikams nepasiekiamoje vietoje.



Produktas atitinka Europos Sąjungos direktyvų reikalavimus. Pagal 2012/19 / ES Direktyvą šis produktas yra rūšiuojamas. Produkto negalima išmesti su komunalinėmis atliekomis, nes tai gali kelti grėsmę aplinkai ir žmonių sveikatai. Panaudotą gaminį reikia nugabenti į elektros ir elektroninės įrangos perdirbimo punktą.

Nuotraukos ir diagramos yra tik iliustracinės, faktinė gaminių išvaizda gali skirtis nuo nuotraukų ir diagramų.

Uvod

Poštovani!

Zahvaljujemo na Vašem povjerenju i što ste odabrali brend Zeegma. Dajemo u Tvoje ruke proizvod savršen za svakodnevno korištenje zahvaljujući materijalima visoke kvalitete i modernim tehnološkim rješenjima.

Sigurni smo da zahvaljujući visokoj kvaliteti izrade ispunit će on Tvoja očekivanja.

Prije korištenja proizvoda pročitaj pažljivo niža uputstva za uporabu.

Ukoliko imaš bilo kakve primjedbe ili pitanja u vezi kupljenog proizvoda, kontaktiraj nas:

support@zeegma.com

VAŽNE INFORMACIJE

Molimo da pročitaš ova uputstva prije prvog korištenja proizvoda, kako bi upoznao njegove funkcionalnosti i kako bi ih namjenski koristio.

Nepridržavanje se uputstava ili korištenje suprotno uputstvima može prouzročiti električni udar, izazvati požar ili ozbiljne ozljede.

Zadrži ova uputstva za buduću uporabu!



UPOZORENJE: Opasnost od opekлина



NAPOMENA: Vruća površina

Uređaj stvara vodenu paru visoke temperature.

Pojedinačni elementi uređaja, koji imaju doticaj s vodenom parom, također se zagrijavaju na visoku temperaturu. Potrebno je biti posebno oprezan prilikom korištenja uređaja, kako bi se izbjegle opekline.

1. Uređaj je prilagođen isključivo za kućnu upotrebu. Ne koristi uređaj vani.
2. Nikada ne ostavljaj uređaj spojen na napajanje bez nadzora.
3. Prije održavanja ili nakon korištenja uvijek odspoji uređaj od izvora napajanja.
4. Ovaj aparat mogu koristiti osobe smanjene fizičke, senzorne ili mentalne sposobnosti ili nedostatak iskustva i znanja ako su pod nadzorom ili uputama u vezi s korištenjem uređaja na siguran način i ako razumiju opasnosti. Djeca se ne smiju igrati uređajem. Uređaj držite izvan dohvata djece kad je pod naponom ili se hladi.
5. Nikad ne usmjeravaj paru prema ljudima, životinjama, biljkama ili električnim uređajima.
6. Ne potapaj uređaj u bilo kojim tekućinama.
7. Ne uključuj uređaj ukoliko si primijetio bilo koja oštećenja bilo kabela, bilo utikača.
8. Ne smije se koristiti uređaj kada počinje neispravno raditi, pao je ili je bio smočen.
9. Ne vuci i ne prenosi uređaj držeći za kabel. Ne smije se stavljati na njega nikakve predmete. Ne vuci ga kroz oštre rubove zidova i namještaja te ne motaj ga prejako nakon korištenja.
10. Isključi uređaj od napajanja nakon svakog korištenja. Isključi iz utičnice za napajanje držeći za utikač, nikad za kabel.
11. Ne koristi uređaj i ne diraj utikač mokrim ili vlažnim rukama.
12. Ne koristi uređaj za čišćenje podova bez navlake od tkanine.
13. Ne koristi uređaj bez vode u spremniku.
14. Ukoliko si primijetio da tekućina curi, prestani koristiti uređaj, isključi ga te kontaktiraj servis proizvođača.
15. Ukoliko nakon uključivanja uređaja došlo je do izbacivanja osigurača, odmah ga prestani koristiti.
16. Ne koristi uređaj u blizini lako zapaljivih, eksplozivnih ili toksičnih supstanci.
17. Uređaj se ne smije koristiti na koži, namještaju i podovima tretiranim voskom, nezaštićenom drvu ili parketu, sintetičkim materijalima, samtu ili drugim tkaninama osjetljivim na paru.
18. Potrebno je uvijek testirati rad uređaja na malom, nevidljivom mjestu čišćene površine, kako bi se provjerilo da je neće oštetiti vodena para.
19. Uređaj se ne smije koristiti u druge svrhe nego one za koje je dizajniran.

20. Koristi uređaj daleko od izvora topline, visokih temperatura, vrućih površina, izvora iskra, otvorenog plamena, doticaja s uljima ili oštrih rubova.
21. Za punjenje spremnika koristi isključivo destiliranu vodu. Ne smije se koristiti vodu iz slavine, jer može dovesti do stvaranja kamenca i u rezultatu oštetiti uređaj.
22. U spremnik se ne smije dodavati nikakva sredstva za uklanjanje hrđe, za uklanjanje mirisa, alkohol i deterdžente, jer mogu prouzročiti oštećenje spremnika.
23. Prije korištenja ukloni tvrdokorne mrlje na čišćenoj površini.
24. U slučaju tvrde tekuće vode, stroj treba koristiti s demineraliziranom ili filtriranom vodom.

NACRT UREĐAJA.

Glavni dijelovi

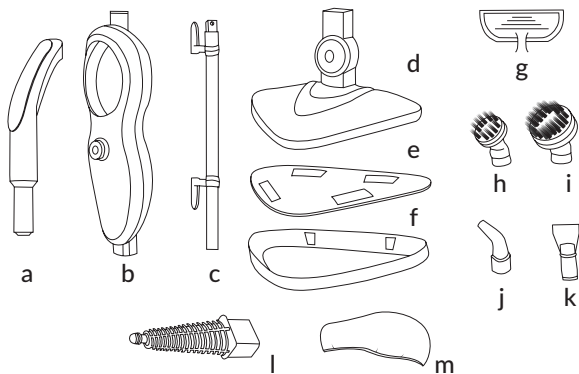

- | | |
|--|-------------------------------|
| A. Ručka | H. Mala četka |
| B. Glavno tijelo | I. Velika četka |
| C. Cijev | J. Kutna mlaznica |
| D. Parna glava | K. Strugalica |
| E. Navlaka od mikrofibre | L. Adapter za dodatke |
| F. Klizni nastavak za tepih | M. Navlaka od tekstila |
| G. Nastavak za čišćenje prozora | |

Detaljni elementi

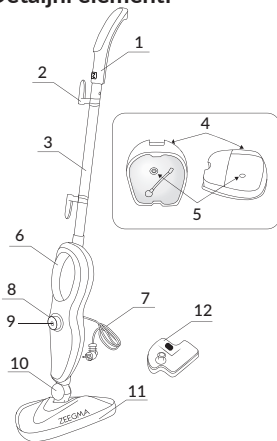

1. Ručka
2. Kuka za vješanje
3. Cijev
4. Spremnik za vodu
5. Čep spremnika za vodu
6. Držač
7. Kabel napajanja
8. Potenciometar za regulaciju pare
9. Prekidač
10. Okretni element glave
11. Parna glava
12. Filtar vode

MONTIRANJE PARNOG ČISTAČA

Pažnja: svaki komad parnog čistača se testira prije tvorničkog pakiranja. Postoji mogućnost da prije prvog korištenja u spremniku će se nalaziti ostaci vode.

Upozorenje: prije montiranja provjeri da je uređaj isključen, isključen iz struje, hladan te da spremnik vode je prazan ili sadrži minimalnu količinu vode.

Montiranje spremnika za vodu

1. Montiraj spremnik za vodu (4) na glavnom tijelu uređaja (B).
2. Za uklanjanje spremnika, pritisni sigurnosni gumb, koji se nalazi na glavnom tijelu iznad spremnika.

Montiranje ručke

1. Gurnite cijev (C) u ručku (A), namjesti dok začuješ karakterističan klik.

2. Umetni cijev s drškom u glavno tijelo (B), namjesti dok začuješ karakterističan klik.
3. Ručka se može skinuti pomoću sigurnosnog gumba.

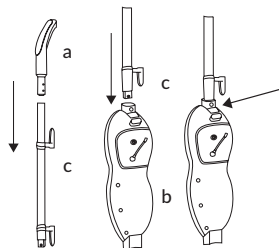

Montiranje parne glave

1. Stavi donji dio glavnog tijela (B) u parnu glavu. (D). Namjesti dok začuješ karakterističan klik.
2. Parna glava (D) može se lako ukloniti pritiskajući sigurnosni gumb.

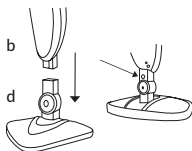

Montiranje nastavka

Navlaka od mikrofibre (E) se montira pomoću čička.

Dovoljno je staviti navlaku na pod i pritisnuti na nju parnu glavu (D).

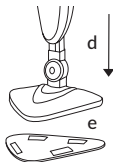

Montiranje kliznog nastavka za tepihe

Parnu glavu (D) sa stavljenom navlakom stavi na klizni nastavak za tepih.

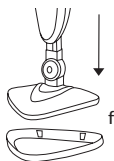

NAČIN KORIŠTENJA

1. Napuni spremnik vodom.

PAŽNJA! Za punjenje spremnika koristi isključivo destiliranu vodu. Ne smije se koristiti vodu iz slavine, jer može dovesti do stvaranja kamenca i u rezultatu oštetiti uređaj.

PAŽNJA! Puni vodu kada je uređaj isključen i isključen iz struje!

- Izvadi spremnik (4) iz glavnog tijela (B).
- Izvadi čep spremnika za vodu (5).
- Napuni spremnik (4) vodom.
- Zatvori čep.
- Stavi spremnik natrag na tijelo.

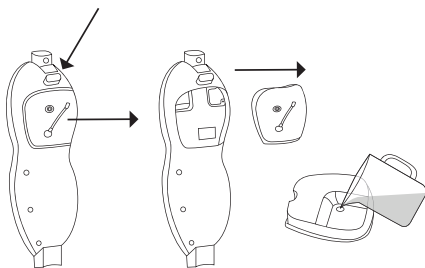

2. Spoji utikač uređaja na struju.
3. Uključi uređaj pomoću prekidača (9). Crveno svjetlo oko okruglog potencijometra (8) signalizira, da se parni čistač grije.
4. Nakon grijanja svjetlo će promijeniti boju u plavu.
5. Parna glava se okreće pod različitim kutevima, zahvaljujući čemu možeš čistiti kuteve i niska mjesta.

PAŽNJA: Površina glave za paru može biti vruća tijekom i neposredno nakon uporabe.

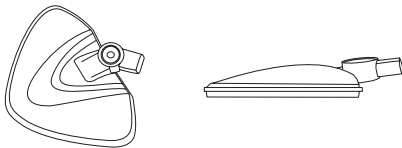

6. Potencijetrom (8) je moguće regulirati količinu stvarane pare. Okreni u smjeru kazaljki na satu, kako bi se povećala količina, a suprotno kazaljka na satu za smanjenje. Dva pokazatelja ispod potencijetra prikazuju količinu generirane pare.

KORIŠTENJE KAO RUČNI PARNI ČISTAČ



PAŽNJA! Prije montiranja čistača za ručni način rada te prije promjene dodatka, isključi uređaj i odspoji iz struje. Provjeri da uređaj nije zagrijan.

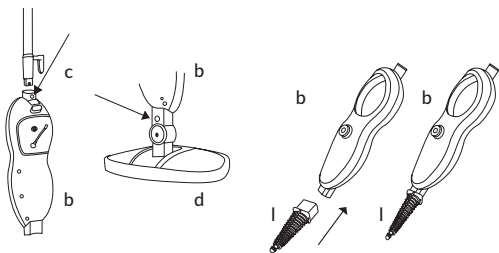

1. Izvadi cijev (C) iz glavnog tijela (B).
2. Izvadi parnu glavu (D) iz glavnog tijela (B).
3. Stavi adapter za dodatke (L) na glavno tijelo.
4. Odaberi odgovarajući dodatak i stavi ga na adapter sukladno strijelicama. Osiguraj ga okretajući u desno.
5. Generiraj paru pritiskajući gumb na ručki (13).

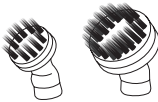

Dodaci

PAŽNJA! Nisu sve površine i materijali namijenjeni za čišćenje parnim čistačem. Obrati pozornost na sigurnosne mjere u ovim uputstvima te u uputstvima čišćene površine/materijala. Potrebno je uvijek testirati rad uređaja na malom, nevidljivom mjestu čišćene površine, kako bi se provjerilo da je neće oštetiti vodena para.

	Dodaci	Prijedlog korištenja
Nastavak za čišćenje prozora		Vrata od tuš kabine, ogledala - za uklanjanje tragova sapuna i drugih.
Mala i velika četka		Pećnice, mikrovalne, radne površine, tuševi, kade, kupaonske slavine, pločice, fuge, igračke, frižidere itd.
Kutna mlaznica		Površine pećnica, rubovi slavina, fuge, mikrovalne pećnice, sudoperi, teško dostupna mjesta itd.

Strugalica		Struganje zagorene hrane, prljavštine i masnoće. Uklanjanje nečistoća i taloga s površina poput radnih ploča i pećnica.
Nastavak od tekstila		Nastavak namijenjen za kontakt s odjećom, zastorima, stolnjacima itd.
Navlaka od mikrofibre		Za čišćenje prljavih podova te za osvježavanje tepiha.

ODRŽAVANJE I ČIŠĆENJE

PAŽNJA: Provjeri da je uređaj isključen i odspojen iz struje tijekom održavanja.

Za punjenje spremnika koristi isključivo destiliranu vodu. Ne smije se koristiti vodu iz slavine, jer može dovesti do stvaranja kamenca i u rezultatu oštetiti uređaj.

1. Izlij vodu iz spremnika nakon svakog korištenja.
2. Navlake od mikrofibre se mogu prati na temperaturi 30°C. Koristi lagane deterđente. Ne koristi izbijeljivače i omekšivače. Preporučuje se sušenje na sobnoj temperaturi u ležećem položaju.
3. Dodatke čisti čistom vodom, ne koristi deterđente.
4. Glavno tijelo, cijev i glavu potrebno je čistiti laganom i suhom krpicom.

Čuvanje

1. Nakon korištenja isključi uređaj i odspoji iz struje.
2. Izvadi spremnik s vodom, isprazni ga i osuši.
3. Kada se svi elementi uređaja ohlade, možeš ih očistiti.
4. Očisti nastavak od mikrofibre da bude spreman za sljedeću upotrebu.
5. Drži uređaj na suhom mjestu daleko od dosega djece.



Proizvod je sukladan propisima Direktive Europske Unije. Sukladno Direktivi 2012/19/UE ovaj proizvod spada u selektivno skupljanje. Proizvod se ne smije bacati skupa s drugim komunalnim otpadom, jer može predstavljati prijetnju za okoliš i ljudsko zdravlje. Potrošeni proizvod je potrebno odnijeti u centar za zbrinjavanje električnih i elektroničkih uređaja.

Slike i imaju ilustrativni karakter, stvarni izgled proizvoda može se razlikovati od prikazanog na slikama i nacrtima.

BrandLine Group Service – Support

List of Authorized Service Centers:
Liste der Autorisierten Herstellerservicezentren:
Lista autoryzowanych centrów serwisowych:
Elenco dei centri di assistenza autorizzati:
Liste des centres de service autorisés:
Lista de centros de servicio autorizados:
Lijst met erkende servicecentra:
Список уповноважених сервісних центрів:
Įgaliojų aptarnavimo centrų sąrašas:
Popis ovlaštenih servisnih centara:

www.zeegma.com/en/service

Szczegółowe warunki gwarancji dostępne są na stronie:
Detailed warranty conditions are available on the website:
Detaillierte Garantiebedingungen finden Sie auf der Website:
Le condizioni di garanzia dettagliate sono disponibili sul sito web:
Les conditions de garantie détaillées sont disponibles sur le site:
Las condiciones de garantía detalladas están disponibles en el sitio web:
Gedetailleerde garantievoorwaarden zijn beschikbaar op de website:
Детальні умови гарантії доступні на веб-сайті:
Išsamias garantijos sąlygas galite rasti svetainėje:
Detaljni uvjeti jamstva dostupni su na web mjestu:

www.zeegma.com

Thank you for purchasing our product!
Vielen Dank für den Kauf unseres Produkts!
Dziękujemy za zakup urządzenia naszej marki!
Grazie per aver acquistato il nostro dispositivo di marca
Merci d'avoir acheté notre produit!
¡Gracias por adquirir nuestro producto!
Bedankt voor het aanschaffen van ons product!
Дякуємо за придбання нашого продукту!
Dėkojame, kad įsigijote mūsų produktą!
Zahvaljujemo na kupnji našeg proizvoda!

Home completed