

PL

Tracer MaxTube TWS
Instrukcja obsługi

EN

Tracer MaxTube TWS
User's manual

CS

Tracer MaxTube TWS
Návod k obsluze

SK

Tracer MaxTube TWS
Návod na obsluhu

DE

Tracer MaxTube TWS
Bedienungsanleitung

BG

Tracer MaxTube TWS
Инструкция за обслужване

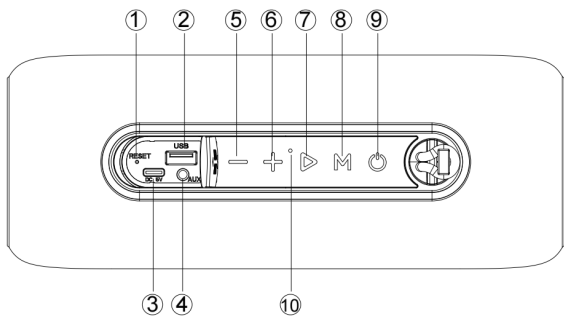

Uwagi dotyczące bezpieczeństwa

- Nie należy uderzać ani miażdżyć urządzenia.
- Unikać kontaktu z benzenem, rozpuszczalnikami i innymi chemikaliami.
- Nie używać w pobliżu silnych pól elektromagnetycznych lub elektrycznych.
- Unikać bezpośredniego działania promieni słonecznych i urządzeń grzewczych.
- Nie rozmontowywać, nie naprawiać i nie modyfikować urządzenia.
- Nie należy długo słuchać muzyki na dużej głośności, by zapobiec uszkodzeniu słuchu.
- Nie należy czyścić urządzenia wodą ani zanurzać go w wodzie. Korzystanie z urządzenia w sposób niezgodny z przeznaczeniem unieważnia gwarancję. Należy o tym pamiętać! Urządzenie należy czyścić wilgotną szmatką.
- Podczas korzystania z urządzenia przy niskim napięciu mogą wystąpić zakłócenia. Należy ładować urządzenie na bieżąco.
- Bluetooth jest kompatybilny z większością popularnych smartfonów i tabletek, jednak w zależności od urządzenia lub aplikacji może on nie obsługiwać poszczególnych funkcji.

Aby zapewnić poprawną obsługę i zapobiec uszkodzeniom, przed użyciem tego produktu należy uważnie zapoznać się z niniejszą instrukcją obsługi.

Cechy:

- Przenośny głośnik Bluetooth 2.0
- Wodoodporność IPX5 – doskonale sprawdzi się na plaży, basenie, pod żaglami i przy wielu innych aktywnościach na łonie natury
- Technologia Bluetooth A2DP umożliwia bezprzewodowe przesyłanie muzyki z dowolnego urządzenia Bluetooth
- Funkcja TWS pozwala odtwarzać muzykę w trybie stereo z użyciem dwóch urządzeń
- Mikrofon umożliwia łatwe odbieranie połączeń i rozmowy w trybie głośnomówiącym

- Gniazdo USB
- Wejście AUX do podłączenia komputera, wieży, telewizora i innych urządzeń
- Wbudowany akumulator litowo-jonowy o pojemności 2000 mAh

Specyfikacja:

- Wersja Bluetooth: 5.3
- Wymiary głośnika: 2x2"
- Moc znamionowa: $2 \times 5 \text{ W} = 10 \text{ W}$, 3Ω
- Moc szczytowa: $2 \times 10 \text{ W} = 20 \text{ W}$, 3Ω
- Pojemność akumulatora: 3,7 V, 2000 mAh
- Pasmo przenoszenia: 80 Hz – 16 kHz
- Zasięg połączenia Bluetooth: 10 m
- Wymiary produktu: 240 (dł.) x 92 (szer.) x 92 (wys.) mm
- Minimalna moc ładowania: 0,5W
- Maksymalna moc ładowania: 5W

Zawartość opakowania:

- 1 przenośny głośnik Bluetooth
- 1 smycz
- 1 przewód ładowania USB-C
- 1 instrukcja obsługi

Elementy urządzenia:

1. Przycisk resetowania
2. Gniazdo USB
3. Gniazdo ładowania USB-C
4. Gniazdo AUX
5. Poprzedni utwór / ciszej
6. Kolejny utwór / głośniej
7. Odtwarzanie/wstrzymanie
8. Przycisk trybu
9. Przycisk zasilania
10. Mikrofon

Tryb Bluetooth

Przycisk zasilania : Długie naciśnięcie włącza/wyłącza urządzenie.

Włączyć Bluetooth na telefonie i sparować go z głośnikiem Tracer MaxTube.

Przycisk trybu : Krótkie naciśnięcie zmienia tryb odtwarzania. Długie naciśnięcie paruje lub rozłącza urządzenia w trybie TWS.

Odtwarzanie/wstrzymanie : Krótkie naciśnięcie powoduje odtwarzanie lub wstrzymanie odtwarzania. Długie naciśnięcie włącza lub wyłącza latorękę z boku urządzenia. Szybkie dwukrotne naciśnięcie włącza asystenta głosowego.

Poprzedni utwór / ciszej : Krótkie naciśnięcie zmniejsza głośność. Długie naciśnięcie odtwarza poprzedni utwór.

Kolejny utwór / głośniej : Krótkie naciśnięcie zwiększa głośność. Długie naciśnięcie odtwarza kolejny utwór.

Tryb TWS:

Włączyć dwa takie same głośniki z włączoną komunikacją Bluetooth.

Na jednym z głośników długo nacisnąć przycisk wyboru trybu , aby wykonać parowanie w trybie TWS. Głośnik zasygnalizuje rozpoczęcie parowania dźwiękiem. O udanym parowaniu również poinformuje dźwiękiem.

Podłączyć sparowany głośnik do telefonu przez Bluetooth, aby odtwarzać muzykę bezprzewodowo.

Ponownie długo nacisnąć przycisk wyboru trybu , aby rozłączyć głośniki połączone w trybie TWS.

Przycisk trybu : Długie naciśnięcie powoduje sparowanie lub rozłączenie połączenia TWS. Krótkie naciśnięcie zmienia tryb odtwarzania.

Odtwarzanie/wstrzymanie : Krótkie naciśnięcie powoduje odtwarzanie lub wstrzymanie odtwarzania. Długie naciśnięcie włącza lub wyłącza latorękę z boku urządzenia.

Poprzedni utwór / ciszej : Krótkie naciśnięcie zmniejsza głośność. Długie naciśnięcie odtwarza poprzedni utwór.

Kolejny utwór / głośniej : Krótkie naciśnięcie zwiększa głośność. Długie naciśnięcie odtwarza kolejny utwór.

Tryb USB:

Przycisk zasilania : Długie naciśnięcie włącza/wyłącza urządzenie.

Przycisk trybu : Krótkie naciśnięcie powoduje zmianę trybu odtwarzania.

Odtwarzanie/wstrzymanie : Krótkie naciśnięcie powoduje odtwarzanie lub wstrzymanie odtwarzania. Długie naciśnięcie włącza lub wyłącza latarkę z boku urządzenia.

Poprzedni utwór / ciszej : Krótkie naciśnięcie zmniejsza głośność. Długie naciśnięcie odtwarza poprzedni utwór.

Kolejny utwór / głośniej : Krótkie naciśnięcie zwiększa głośność. Długie naciśnięcie odtwarza kolejny utwór.

Uwagi: Podłączenie pamięci USB powoduje automatyczne odtworzenie jej zawartości niezależnie od wybranego wcześniej źródła dźwięku.

Tryb odtwarzania z gniazda AUX:

Przycisk zasilania : Długie naciśnięcie włącza/wyłącza urządzenie.

Przycisk trybu : Krótkie naciśnięcie powoduje zmianę trybu odtwarzania.



Odtwarzanie/wstrzymanie : Krótkie naciśnięcie powoduje wyciszenie głośnika. Długie naciśnięcie włącza lub wyłącza latarkę z boku urządzenia.

Zmniejszenie głośności : Krótkie naciśnięcie zmniejsza głośność. Długie naciśnięcie nie ma przypisanej funkcji.

Zwiększenie głośności : Krótkie naciśnięcie zwiększa głośność. Długie naciśnięcie nie ma przypisanej funkcji.

Uwagi: Gdy podłączone jest urządzenie zewnętrzne, wszystkie funkcje można kontrolować z jego użyciem.

Tryb zestawu głośnomówiącego

- Gdy ktoś dzwoni na telefon podłączony przez Bluetooth, krótkie naciśnięcie przycisku odtwarzania/wstrzymania  powoduje odebranie połączenia, a długie naciśnięcie tego przycisku () odrzuca połączenie.

- Długie naciśnięcie przycisku odtwarzania/wstrzymania ► podczas połączenia powoduje przejście na rozmowę przez telefon.
- Połączenie kończy się poprzez długie naciśnięcie przycisku odtwarzania/wstrzymania ►.

Funkcja resetowania urządzenia

Jeśli głośnik nie wyłącza się lub nie reaguje na polecenia, można go wyłączyć poprzez krótkie naciśnięcie tęnym drucikiem przycisku resetowania umieszczonego w zagłębieniu.

Urządzenie wyłącza się poprzez długie naciśnięcie przycisku zmniejszania głośności ⇐. Czynność ta spowoduje usunięcie z pamięci sparowanych urządzeń Bluetooth i TWS oraz przywrócenie ustawień fabrycznych.

Ładowanie

- Czas ładowania powinien wynosić około 3 godzin.
- Urządzenie nie jest powerbankiem. Zabrania się ładowania innych urządzeń z jego pomocą i podłączania innych urządzeń przez gniazdo USB.
- Nie korzystaj z głośnika podczas ładowania, aby nie uszkodzić akumulatora.

W zestawie brak dołączonej ładowarki.

Moc dostarczana przez ładowarkę musi wynosić między minimalne 0,5W wymaganych przez urządzenie radiowe a maksymalnie 5W, aby osiągnąć maksymalną prędkość ładowania.



Cautions:

- Do not hit or crush it seriously.
- Do not contact benzene, diluent and other chemicals.
- Do not use near by strong magnetic field or electric field.
- Avoid direct rays or heating appliances.
- Do not disassemble, repair or modify.
- Do not listen at large volume for long periods of time, so as not to injure the hearing.
- Do not clean the speaker with water and don't immerse the speaker in the water. If use the speaker not by the right way and cause any quality problems, not support warranty. Kindly note above! Please clean the speaker with a slightly damp cloth.
- When using at low voltage, it may cause distortion of sound and please charge it in time.
- Bluetooth is compatible with common smart phones and tablets, but depending on the device or application you use, may not be able to support a particular feature.

To ensure correct operation and avoid damage, please read this user manual carefully before using this product.

Features:

- 2.0CH portable Bluetooth speaker
- Water resistant IPX5, perfect for beach, poolside, boat and more outdoor activities
- With A2DP Bluetooth, wireless stream music from any Bluetooth-enabled device
- TWS function, achieve true wireless playing with double enhanced stereo sound
- Hands-free Mic for easy picking up the call
- USB support
- Line-in function, suitable for PC, MID, TV and other audio devices
- Built-in lithium rechargeable battery 2000mAh

Specifications:

- Bluetooth version: V5.3
- Speaker Size: 2 inch*2
- RMS power output: $5W*2=10W$, 3Ω
- Peak power output: $10W*2=20W$, 3Ω
- Battery Capacity: 3.7V, 2000mAh
- Frequency Response: 80HZ-16KHZ
- Bluetooth connecting range: 10m
- Product size: 240(L)*92(W)*92(H)MM
- The minimum charging power is 0.5W
- The max charging power is 5W

Package Contents:

- 1xPortable Bluetooth Speaker
- 1xLanyard
- 1xType-C Charging cable
- 1xUser manual

Product Details:

1. RESET Port
2. USB Port
3. Type-C Charging Jack
4. AUX Port
5. Backward/Volume Down
6. Forward/Volume Up
7. Play/Pause
8. Mode Button
9. Power Button
10. Mic. Hole

Bluetooth Mode:

Power Button : Long-press for Power On/Off.

Activate Bluetooth of mobile phone and pair with the speaker Tracer MaxTube.

Mode Button : Short-press to switch playing modes, Long-press to pair or disconnect TWS.

Play/Pause : Short-press to play or pause, Long-press to turn on/off the LED light on side, quickly double-press to activate voice assistant function.

Backward/Volume Down : Short-press for volume down, Long-press for last song.

Forward/Volume Up : Short-press for volume up, Long-press for next song.

TWS Mode:

Turn on 2 identical speakers, both under BT mode.

Select one speaker and Long-press Mode button  to pair TWS, the speaker will make a tone to start to pair, and there will be a prompt tone again after paired successfully.

Connect the paired speaker with your phone via Bluetooth and play wirelessly.

Long-press Mode button  again to disconnect TWS.

Mode Button : Long-press to pair or disconnect TWS, Short-press to switch playing modes.

Play/Pause : Short-press to play or pause, Long-press to turn on/off the LED light on side.

Backward/Volume Down : Short-press for volume down, Long-press for last song.

Forward/Volume Up : Short-press for volume up, Long-press for next song.

USB Mode:

Power Button : Long-press for Power On/Off.

Mode Button : Short-press to switch the playing modes.

Play/Pause : Short-press to play or pause, Long-press to turn on/off the LED light on side.

Backward/Volume Down : Short-press for volume down, Long-press for last song.

Forward/Volume Up : Short-press for volume up, Long-press for next song.

Notes: Under any playing mode, when you insert a USB disk to the speaker, it will switch to play the USB disk.

AUX-IN Mode:

Power Button : Long-press for Power On/Off.

Mode Button : Short-press to switch the playing modes.



Play/Pause : Short-press to mute the speaker, Long-press to turn on/off the LED light on side.

Volume Down : Short-press for volume down, Long-press no function.

Volume Up : Short-press for volume up, Long-press no function.

Notes: When using an external device, all functions can be controlled by the external device.

Hands-free call:

- Under Bluetooth connection status, if there is an incoming call, user can short-press Play/Pause button  to accept the call or long-press Play/Pause button to reject the call.
- During the call, user can long-press Play/Pause button  to switch to talking on the phone.
- Short-press Play/Pause button  to end the call.

Reset Functionality:

If the speaker does not turn off or respond, user can short-press the RESET button in RESET Port with a small round pin to power off device.

Long-press button Volume Down , device will power off. Meanwhile it will clear all Bluetooth & TWS connection memory, and restore factory setting.

How to charge:

- Charge time should be around 3 hours.
- The unit does not have power bank function, it is forbidden to charge other device via this unit or to connect other device via the USB port.
- To protect the battery, please do not use the speaker while it is charging.

Charger not included.

The charging voltage of the headphone case is DC 5V.

The power provided by the charger must be between the minimum 0.5 W required by the radio device and the maximum 5W to achieve the maximum charging speed.



Bezpečnostní poznámky

- Netlučte a nedrťte zařízení.
- Vyvarujte se kontaktu s benzenem, rozpouštědly a jinými chemikáliemi.
- Nepoužívejte v blízkosti silných elektromagnetických nebo elektrických polí.
- Chraňte před přímým slunečním zářením a topnými zařízeními.
- Zařízení nerozebírejte, neopravujte ani neupravujte.
- Neposlouchejte hudbu příliš dlouho při vysoké hlasitosti, aby nedošlo k poškození sluchu.
- Nečistěte zařízení vodou ani jej neponořujte do vody. Používání zařízení způsobem, který není v souladu s jeho určením, ruší platnost záruky. Mějte to na paměti! Zařízení čistěte vlhkým hadříkem.
- V případě používání zařízení při nízkém napětí může dojít k rušení. Zařízení byste měli pravidelně nabíjet.
- Bluetooth je kompatibilní s většinou populárních smartphonů a tabletů, avšak v závislosti na zařízení nebo aplikaci nemusí být některé funkce podporovány.

Před prvním použitím zařízení je třeba se dobře seznámit s obsahem tohoto návodu, abyste mohli správně a bezpečně zařízení používat.

Vlastnosti:

- Přenosný reproduktor Bluetooth 2.0
- Voděodolnost IPX5 – Výborně se osvědčí na pláži, koupališti, na lodi a při mnoha dalších aktivitách v přírodě
- Technologie Bluetooth A2DP umožňuje bezdrátové přehrávání hudby z libovolného zařízení Bluetooth
- Funkce TWS umožňuje přehrávat hudbu v režimu stereo s použitím dvou reproduktorů
- Mikrofon umožňuje snadné přijímání hovorů v hlasitém režimu
- USB vstup
- AUX vstup pro spojení s počítačem, věží, televizí a dalšími zařízeními
- Zabudovaný lithium-iontový akumulátor s kapacitou 2000 mAh

Specifikace:

- Verze Bluetooth: 5.3
- Rozměry reproduktoru: 2x2"
- Jmenovitý výkon: 2x5 W = 10 W, 3Ω
- Vrcholný výkon: 2x10 W = 20 W, 3Ω
- Kapacita akumulátoru: 3,7 V, 2000 mAh
- Frekvenční rozsah: 80 Hz – 16 kHz
- Dosah spojení Bluetooth: 10 m
- Rozměry výrobku: 240 (dl.) x 92 (šíř.) x 92 (výš.) mm
- Minimální výkon nabíjení: 0,5W
- Maximální výkon nabíjení: 5W

Obsah balení:

- 1 Přenosný reproduktor Bluetooth
- 1 šňůrka na krk
- USB-C vodič pro nabíjení
- 1 návod na obsluhu

Prvky zařízení:

1. Tlačítko reset
2. USB vstup
3. USB-C vstup pro nabíjení
4. AUX vstup
5. Předchozí skladba /ztlmit zvuk
6. Další skladba / zvýšit zvuk
7. Přehrávání/pozastavení
8. Tlačítko přepínání režimu
9. Tlačítko napájení
10. Mikrofon

Režim Bluetooth

Tlačítko napájení : Dlouhým stlačením zapíná/vypíná zařízení.

Zapnout Bluetooth na telefonu a spárovat jej s reproduktorem Tracer MaxTube.

Tlačítko režimu : Krátké stlačení mění režim přehrávání. Dlouhé stlačení páruje nebo odpojuje zařízení v režimu TWS.

Přehrávání/pozastavení : Krátké stlačení způsobuje přehrávání nebo pozastavení přehrávání. Dlouhé stlačení zapíná nebo vypíná baterku na boku zařízení. Rychlé dvojí stlačení zapíná hlasového asistenta.

Předchozí skladba / ztlumit zvuk : Krátké stlačení tlumí hlasitost zvuku. Dlouhé stlačení spouští přehrávání předchozí skladby.

Další skladba / Zvýšit zvuk : Krátké stlačení zvyšuje hlasitost zvuku. Dlouhé stlačení přehrává další skladbu.

Režim TWS:

Zapnout dva stejné reproduktory se zapnutou Bluetooth komunikací.

Na jednom reproduktoru stlačit dlouze tlačítko volby režimu , pro provedení párování v režimu TWS. Reproduktor ohlásí zvukovým signálem zahájení párování. Stejně tak ohlásí zvukovým signálem úspěšné provedení párování.

Provést spojení prostřednictvím reproduktoru spárovaného Bluetooth s telefonem pro bezdrátové přehrávání hudby.

Opět dlouze stlačit tlačítko volby režimu , pro rozpojení reproduktorů spojených v režimu TWS.

Tlačítko režimu : Dlouhé stlačení způsobí spárování nebo rozpojení spojení TWS. Krátké stlačení mění režim přehrávání.

Přehrávání/pozastavení : Krátké stlačení způsobuje přehrávání nebo pozastavení přehrávání. Dlouhé stlačení zapíná nebo vypíná baterku na boku zařízení.

Předchozí skladba / ztlumit zvuk : Krátké stlačení tlumí hlasitost zvuku. Dlouhé stlačení spouští přehrávání předchozí skladby.

Další skladba / Zvýšit zvuk : Krátké stlačení zvyšuje hlasitost zvuku. Dlouhé stlačení přehrává další skladbu.

Režim USB:

Tlačítko napájení : Dlouhým stlačěním zapíná/vypíná zařízení.

Tlačítko režimu : Krátké stlačení mění režim přehrávání.

Přehrávání/pozastavení : Krátké stlačení způsobuje přehrávání nebo pozastavení přehrávání. Dlouhé stlačení zapíná nebo vypíná baterku na boku zařízení.

Předchozí skladba / ztlumit zvuk : Krátké stlačení tlumí hlasitost zvuku. Dlouhé stlačení spouští přehrávání předchozí skladby.

Další skladba / Zvýšit zvuk : Krátké stlačení zvyšuje hlasitost zvuku. Dlouhé stlačení přehrává další skladbu.

Poznámka: Připojení USB paměti způsobí automatické přehrání jejího obsahu nezávisle na dříve zvoleném zdroji hudby.

Režim přehrávání prostřednictvím AUX vstupu:

Tlačítko napájení : Dlouhým stlačením zapíná/vypíná zařízení.

Tlačítko režimu : Krátké stlačení mění režim přehrávání.





Přehrávání/pozastavení : Krátké stlačení způsobuje přehrávání nebo pozastavení přehrávání. Dlouhé stlačení zapíná nebo vypíná baterku na boku zařízení.

Předchozí skladba / ztlumit zvuk : Krátké stlačení tlumí hlasitost zvuku. Dlouhé stlačení spouští přehrávání předchozí skladby.

Další skladba / Zvýšit zvuk : Krátké stlačení zvyšuje hlasitost zvuku. Dlouhé stlačení přehrává další skladbu.

Pozor: V případě připojení vnějšího zařízení lze všechny funkce ovládat tímto zařízením.

Režim handsfree sady

- Pokud někdo volá na telefon připojený prostřednictvím Bluetooth, krátkým stlačením tlačítka přehrávání/pozastavení  přijmete hovor a dlouhým stlačením tohoto tlačítka  hovor odmítnete.
- Dlouhé stlačení tlačítka přehrávání/pozastavení  během spojení způsobuje přechod na hovor prostřednictvím telefonu.
- Hovor bude ukončen dlouhým stlačením tlačítka přehrávání/pozastavení .

Funkce resetování zařízení

Pokud se reproduktor nevypne nebo nereaguje na příkazy, lze jej vypnout krátkým stlačením tupým drátkem tlačítka reset, které je umístěno v prohlubni.

Zařízení se vypíná dlouhým stlačením tlačítka snižování hlasitosti zvuku \Rightarrow . Tento postup způsobí odstranění z paměti spárovaných zařízení Bluetooth a TWS a vrácení zpět do přednastaveného stavu.

Nabíjení

- Nabíjení by mělo trvat cca 3 hodiny.
- Zařízení není powerbanka. Je zakázáno nabíjet jeho prostřednictvím jiná zařízení a zapojovat jiná zařízení prostřednictvím USB vstupu.
- Během nabíjení reproduktor nepoužívejte, abyste nepoškodili akumulátor.

Nabíječka není součástí dodávky.

Nabíječka musí dodávat minimálně 0,5W vyžadovaných rádiovým zařízením a maximálně 5W, pro dosažení maximální rychlosti nabíjení.



Bezpečnostné poznámky

- Nebúchajte a nedrvtvte zariadenie.
- Vyvarujte sa kontaktu s benzénom, rozpúšťadlami a inými chemikáliami.
- Nepoužívajte v blízkosti silných elektromagnetických alebo elektrických polí.
- Chráňte pred priamym slnečným žiarením a vykurovacími zariadeniami.
- Zariadenie nerozoberajte, neopravujte ani neupravujte.
- Nepočúvajte hudbu príliš dlho pri vysokej hlasitosti, aby nedošlo k poškodeniu sluchu.
- Nečistite zariadenie vodou ani ho neponárajte do vody. Používanie zariadenia spôsobom, ktorý nie je v súlade s jeho určením, ruší platnosť záruky. Majte to na pamäti! Zariadenie čistite vlhkou handričkou.
- V prípade používania zariadení pri nízkom napätí môže dôjsť k rušeniu. Zariadenie by ste mali pravidelne nabíjať.
- Bluetooth je kompatibilný s väčšinou populárnych smartfónov a tabletov, ale v závislosti od zariadenia alebo aplikácie nemusia byť niektoré funkcie podporované.

Pred prvým použitím zariadenia je treba sa dobre zoznámiť s obsahom tohto návodu, aby ste mohli správne a bezpečne zariadenie používať.

Vlastnosti:

- Prenosný reproduktor Bluetooth 2.0
- Odolnosť proti vode IPX5 – Výborne sa osvedčí na pláži, kúpalisku, na lodi a pri rôznych iných aktivitách v prírode
- Technológia Bluetooth A2DP umožňuje bezdrôtové prehrávanie hudby z ľubovoľného zariadenia Bluetooth
- Funkcia TWS umožňuje prehrávať hudbu v režime stereo s použitím dvoch reproduktorov
- Mikrofón umožňuje ľahké prijímanie hovorov v hlasitom režime
- USB vstup
- AUX vstup pre spojenie s počítačom, vežou, televízorom a ďalšími zariadeniami

- Zabudovaný lítiovo-iónový akumulátor s kapacitou 2000 mAh

Špecifikácia:

- Verzia Bluetooth: 5.3
- Rozmery reproduktoru: 2x2"
- Menovitý výkon: 2x5 W = 10 W, 3Ω
- Vrcholný výkon: 2x10 W = 20 W, 3Ω
- Kapacita akumulátoru: 3,7 V, 2000 mAh
- Frekvenčný rozsah: 80 Hz – 16 kHz
- Dosah spojenia Bluetooth: 10 m
- Rozmery výrobku: 240 (dl.) x 92 (šír.) x 92 (výš.) mm
- Minimálny výkon nabíjania: 0,5W
- Maximálny výkon nabíjania: 5W

Obsah balenia:

- 1 Prenosný reproduktor Bluetooth
- 1 šnúrka na krk
- USB-C vodič pre nabíjanie
- 1 návod na obsluhu

Prvky zariadenia:

1. Tlačidlo reset
2. USB vstup
3. USB-C vstup pre nabíjanie
4. AUX vstup
5. Predchádzajúca skladba /stlmiť zvuk
6. Ďalšia skladba / zvýšiť zvuk
7. Prehrávanie/pozastavenie
8. Tlačidlo prepínania režimu
9. Tlačidlo napájania
10. Mikrofón

Režim Bluetooth

Tlačidlo napájania : Dlhým stlačením zapína/vypína zariadenie.

Zapnúť Bluetooth na telefóne a spárovať ho s reproduktorom Tracer MaxTube.

Tlačidlo režimu : Krátke stlačenie mení režim prehrávania. Dlhé stlačenie páruje alebo odpojuje zariadení v režime TWS.

Prehrávanie/pozastavenie : Krátke stlačenie spôsobuje prehrávanie alebo pozastavenie prehrávania. Dlhé stlačenie zapína alebo vypína baterku na boku zariadení. Rýchle dvojité stlačenie zapína hlasového asistenta.

Predchádzajúca skladba / stlmiť zvuk : Krátke stlačenie tlmí hlasitosť zvuku. Dlhé stlačenie spustí prehrávanie predchádzajúcej skladby.

Ďalšia skladba / Zvýšiť zvuk : Krátke stlačenie zvyšuje hlasitosť zvuku. Dlhé stlačenie prehráva ďalšiu skladbu.

Režim TWS:

Zapnúť dva rovnaké reproduktory so zapnutou Bluetooth komunikáciou.

Na jednom reproduktore stlačiť dlho tlačidlo voľby režimu , pre vykonanie párovania v režime TWS. Reproduktor ohlásí zvukovým signálom zahájenie párovania. Takisto ohlásí zvukovým signálom úspešné vykonanie párovania.

Previesť spojenie prostredníctvom reproduktoru spárovaného Bluetooth s telefónom pre bezdrôtové prehrávanie hudby.

Opäť dlho stlačiť tlačidlo voľby režimu , pre rozpojenie reproduktorov spojených v režime TWS.

Tlačidlo režimu : Dlhé stlačenie spôsobí spárovanie alebo rozpojenie spojenia TWS. Krátke stlačenie mení režim prehrávania.

Prehrávanie/pozastavenie : Krátke stlačenie spôsobuje prehrávanie alebo pozastavenie prehrávania. Dlhé stlačenie zapína alebo vypína baterku na boku zariadenia.

Predchádzajúca skladba / stlmiť zvuk : Krátke stlačenie tlmí hlasitosť zvuku. Dlhé stlačenie spustí prehrávanie predchádzajúcej skladby.

Ďalšia skladba / Zvýšiť zvuk : Krátke stlačenie zvyšuje hlasitosť zvuku. Dlhé stlačenie prehráva ďalšiu skladbu.

Režim USB:

Tlačidlo napájania : Dlhým stlačením zapína/vypína zariadenie.

Tlačidlo režimu : Krátke stlačenie mení režim prehrávania.

Prehrávanie/pozastavenie : Krátke stlačenie spôsobuje prehrávanie alebo pozastavenie prehrávania. Dlhé stlačenie zapína alebo vypína baterku na boku zariadenia.

Predchádzajúca skladba / stlmiť zvuk : Krátke stlačenie tlmí hlasitosť zvuku. Dlhé stlačenie spustí prehrávanie predchádzajúcej skladby.

Ďalšia skladba / Zvýšiť zvuk : Krátke stlačenie zvyšuje hlasitosť zvuku. Dlhé stlačenie prehráva ďalšiu skladbu.

Poznámka: Pripojení USB pamäti spôsobí automatické prehranie jej obsahu nezávisle na skôr zvolenom zdroji hudby.

Režim prehrávania prostredníctvom AUX vstupu:

Tlačidlo napájania : Dlhým stlačením zapína/vypína zariadenie.

Tlačidlo režimu : Krátke stlačenie mení režim prehrávania.



Prehrávanie/pozastavenie : Krátke stlačenie spôsobuje prehrávanie alebo pozastavenie prehrávania. Dlhé stlačenie zapína alebo vypína baterku na boku zariadenia.

Predchádzajúca skladba / stlmiť zvuk : Krátke stlačenie tlmí hlasitosť zvuku. Dlhé stlačenie spustí prehrávanie predchádzajúcej skladby.

Ďalšia skladba / Zvýšiť zvuk : Krátke stlačenie zvyšuje hlasitosť zvuku. Dlhé stlačenie prehráva ďalšiu skladbu.

Pozor: V prípade pripojení vonkajšieho zariadenia ide všetky funkcie ovládať týmto zariadením.

Režim handsfree sady

- Pokiaľ niekto volá na telefón pripojený prostredníctvom Bluetooth, krátkym stlačením tlačidla prehrávania/pozastavenia  sa hovor prijme a dlhým stlačením toto tlačidlo () sa hovor odmietne.
- Dlhé stlačenie tlačidla prehrávanie/pozastavenie  v priebehu spojenia

spôsobuje prechod na hovor prostredníctvom telefónu.

- Hovor bude ukončený dlhým stlačením tlačidla prehrávanie/pozastavenie ▶.

Funkcia resetovania zariadenia

Pokiaľ sa reproduktor nevypne alebo nereaguje na príkazy, ide ho vypnúť krátkym stlačením tupým drôtikom tlačidla reset, ktoré je umiestnené v priehlbni.

Zariadenie sa vypína dlhým stlačením tlačidla znižovania hlasitosti zvuku ⇐. Tento postup spôsobí odstránenie z pamäti spárovaných zariadení Bluetooth a TWS a vrátenie zariadenia späť do prednastaveného stavu.

Nabíjanie

- Nabíjanie by malo trvať cca 3 hodiny.
- Zariadenie nie je powerbanka. Je zakázané nabíjať jeho prostredníctvom iné zariadenia a zapojovať iné zariadenia prostredníctvom USB vstupu.
- Počas nabíjania reproduktor nepoužívajte, aby ste nepoškodili akumulátor.

Nabíjačka nie je súčasť dodávky.

Nabíjačka musí dodávať minimálne 0,5W vyžadovaných rádiovým zariadením a maximálne 5W, pre dosiahnutie maximálnej rýchlosti nabíjania.



Sicherheitshinweise

- Schlagen oder quetschen Sie das Gerät nicht.
- Kontakt mit Benzol, Lösungsmitteln und anderen Chemikalien vermeiden.
- Verwenden Sie keine starken elektromagnetischen oder elektrischen Felder in der Nähe.
- Vermeiden Sie direktes Sonnenlicht und Heizgeräte.
- Zerlegen, reparieren oder modifizieren Sie das Gerät nicht.
- Bitte hören Sie keine Musik über lange Zeit mit hoher Lautstärke, um Hörschäden zu vermeiden.
- Reinigen Sie das Gerät nicht mit Wasser und tauchen Sie es nicht in Wasser. Wenn Sie das Gerät nicht bestimmungsgemäß verwenden, erlischt die Garantie. Nicht vergessen! Reinigen Sie das Gerät mit einem feuchten Tuch.
- Bei Verwendung des Geräts bei niedriger Spannung können Störungen auftreten. Sie sollten das Gerät regelmäßig aufladen.
- Bluetooth ist mit den meisten gängigen Smartphones und Tablets kompatibel, je nach Gerät oder Anwendung werden jedoch möglicherweise bestimmte Funktionen nicht unterstützt.

Vor dem ersten Gebrauch mit dem Inhalt der vorliegenden Bedienungsanleitung vertraut machen, um das Gerät richtig und sicher zu verwenden.

Eigenschaften:

- Tragbarer Lautsprecher Bluetooth 2.0
- Wasserdichtheit IPX5 – bewährt sich hervorragend am Strand, Pool, beim Segeln und vielen anderen Aktivitäten in der freien Natur
- Bluetooth A2DP Technologie ermöglicht drahtlose Übertragung von Musik von jedem beliebigen Bluetooth-Gerät
- Die TWS-Funktion erlaubt die Wiedergabe von Musik im Stereo-Modus mithilfe von zwei Geräten
- Mikrofon für einfache Entgegennahme von Anrufen und Gespräche im Freisprechmodus

- USB-Anschluss
- AUX-Eingang für den Anschluss des Computers, der Stereoanlage, des Fernsehers und anderer Geräte
- Eingebauter Lithium-Ionen-Akku mit 2000 mAh Kapazität

Eigenschaften:

- Bluetooth-Version: 5.3
- Abmessungen des Lautsprechers: 2x2"
- Nennleistung: 2x5 W = 10 W, 3 Ω
- Spitzenleistung: 2x10 W = 20 W, 3 Ω
- Akkukapazität: 3,7 V, 2000 mAh
- Frequenzgang: 80 Hz – 16 kHz
- Bluetooth-Verbindungsreichweite: 10 m
- Produktmaße: 240 (L) x 92 (B) x 92 (H) mm
- Minimale Ladeleistung: 0,5W
- Maximale Ladeleistung: 5W

Verpackungsinhalt:

- 1 tragbarer Bluetooth-Lautsprecher
- 1 Trageband
- 1 Ladekabel USB-C
- 1 Bedienungsanleitung

Elemente des Geräts:

1. Reset-Knopf
2. USB-Anschluss
3. USB-Ladeanschluss
4. AUX-Anschluss
5. Vorheriger Titel/Leiser
6. Nächster Titel/Lauter
7. Wiedergabe/Pause
8. Modustaste
9. Ein-/Aus-Taste
10. Mikrofon

Bluetooth-Modus

Ein-/Aus-Taste : Langes Drücken schaltet das Gerät ein/aus.

Bluetooth am Telefon einschalten und koppeln mit dem Lautsprecher Tracer MaxTube.

Modustaste : Kurzes Drücken ändert den Wiedergabemodus. Langes Drücken koppelt oder trennt Geräte im TWS-Modus.

Wiedergabe/Pause : Kurzes Drücken führt zur Wiedergabe oder Pause. Langes Drücken schaltet die seitlich am Gerät befindliche Taschenlampe ein oder aus. Schnelles, zweifaches Drücken schaltet den Sprachassistenten ein.

Vorheriger Titel/Leiser : Kurzes Drücken reduziert die Lautstärke. Langes Drücken spielt den vorherigen Titel ab.

Nächster Titel/Lauter : Kurzes Drücken erhöht die Lautstärke. Langes Drücken spielt den nächsten Titel ab.

TWS-Modus:

Zwei gleiche Lautsprecher mit eingeschalteter Bluetooth-Kommunikation einschalten.

An einem Lautsprecher lange die Moduswahltaste  drücken, um im TWS-Modus zu koppeln. Der Lautsprecher signalisiert den Beginn der Kopplung durch ein Tonsignal. Über die erfolgreiche Kopplung informiert er ebenfalls mit einem Tonsignal.

Gekoppelten Lautsprecher über Bluetooth mit dem Telefon verbinden, um drahtlos Musik abzuspielen.

Erneut Moduswahltaste  lange drücken, um die im TWS-Modus verbundenen Lautsprecher zu trennen.

Modustaste : Langes Drücken führt zum Koppeln oder Trennen der TWS-Verbindung. Kurzes Drücken ändert den Wiedergabemodus.

Wiedergabe/Pause : Kurzes Drücken führt zur Wiedergabe oder Pause. Langes Drücken schaltet die seitlich am Gerät befindliche Taschenlampe ein oder aus.

Vorheriger Titel/Leiser : Kurzes Drücken reduziert die Lautstärke. Langes Drücken spielt den vorherigen Titel ab.

Nächster Titel/Lauter : Kurzes Drücken erhöht die Lautstärke. Langes Drücken spielt den nächsten Titel ab.

USB-Modus:

Ein-/Aus-Taste : Langes Drücken schaltet das Gerät ein/aus.

Modustaste : Kurzes Drücken ändert den Wiedergabemodus.

Wiedergabe/Pause : Kurzes Drücken führt zur Wiedergabe oder Pause. Langes Drücken schaltet die seitlich am Gerät befindliche Taschenlampe ein oder aus.

Vorheriger Titel/Leiser : Kurzes Drücken reduziert die Lautstärke. Langes Drücken spielt den vorherigen Titel ab.

Nächster Titel/Lauter : Kurzes Drücken erhöht die Lautstärke. Langes Drücken spielt den nächsten Titel ab.

Hinweise: Der Anschluss des USB-Speichers führt zur automatischen Wiedergabe seines Inhalts, unabhängig von der zuvor gewählten Wiedergabequelle.

Wiedergabemodus vom AUX-Anschluss:

Ein-/Aus-Taste : Langes Drücken schaltet das Gerät ein/aus.

Modustaste : Kurzes Drücken ändert den Wiedergabemodus.

Wiedergabe/Pause : Kurzes Drücken schaltet den Lautsprecher stumm. Langes Drücken schaltet die seitlich am Gerät befindliche Taschenlampe ein oder aus.

Vorheriger Titel/Leiser : Kurzes Drücken reduziert die Lautstärke. Langes Drücken hat keine bestimmte Funktion.

Nächster Titel/Lauter : Kurzes Drücken erhöht die Lautstärke. Langes Drücken hat keine bestimmte Funktion.

Hinweise: Wenn ein externes Gerät angeschlossen ist, können alle Funktionen über dieses gesteuert werden.

Freisprechanlagen-Modus

- Wenn jemand auf dem über Bluetooth verbundenen Telefon anruft, führt ein kurzes Drücken der Wiedergabe/Pause-Taste zur Entgegennahme des Anrufs, und ein langes Drücken dieser Taste () lehnt den Anruf ab.
- Langes Drücken der Wiedergabe/Pause-Taste während des Anrufs führt zum Verlassen des Freisprechmodus.
- Der Anruf wird durch langes Drücken der Wiedergabe/Pause-Taste beendet.

Zurücksetzen des Geräts

Wenn der Lautsprecher sich nicht einschalten lässt oder nicht auf Befehle reagiert, kann er durch kurzes Drücken der in der Vertiefung befindlichen Reset-Taste mit einem stumpfen Draht zurückgesetzt werden.

Das Gerät wird ausgeschaltet durch langes Drücken der Leiser-Taste \Leftarrow . Dieser Vorgang führt zum Löschen der gekoppelten Bluetooth- und TWS-Geräte aus dem Speicher und zur Wiederherstellung der Werkseinstellungen.

Ladevorgang

- Die Ladezeit sollte etwa 3 Stunden betragen.
- Das Gerät dient nicht als Powerbank. Das Laden anderer Geräte mit seiner Hilfe sowie der Anschluss anderer Geräte über den USB-Anschluss ist verboten.
- Lautsprecher während des Ladevorgangs nicht verwenden, um den Akku nicht zu beschädigen.

Kein Ladegerät im Lieferumfang enthalten.

Die vom Ladegerät bereitgestellte Leistung muss mindestens 0,5W, die das Gerät benötigt, und maximal 5W betragen, um die maximale Ladegeschwindigkeit zu erreichen.



Указания за безопасност

- Не удряйте и не смачквайте устройството.
- Избягвайте контакт с бензен, разтворители и други химикали.
- Не използвайте в близост до силни електромагнитни или електрически полета.
- Избягвайте директна слънчева светлина и отоплителни устройства.
- Не разглобявайте, не ремонтирайте и не въвеждайте модификации в устройството.
- Не слушайте продължително музика с висока сила на звука, за да предотвратите увреждане на слуха.
- Не почиствайте устройството с вода и не го потапяйте във вода. Използването на устройството по начин, несъвместим с предназначението му, води до загуба на гаранционните права. Не бива да забравяте за това! Устройството може да се почиства с влажна кърпа.
- По време на използване на устройството при ниско напрежение е възможно да възникнат смущения. Зареждайте устройството редовно.
- Функцията Bluetooth е съвместима с повечето популярни смартфони и таблети, но в зависимост от устройството или приложението може да не обслужва отделни функции.

Преди първото използване на устройството трябва внимателно да се запознаете със съдържанието на настоящата инструкция, за да можете да го използвате по правилен и безопасен начин.

Качества:

- Преносим високоговорител Bluetooth 2.0
- Водоустойчивост IPX5 – перфектен за плаж, на басейн, на лодка и при много други активности сред природата
- Технологията Bluetooth A2DP позволява безжично изпращане на музика от произволно устройство Bluetooth
- Функцията TWS позволява възпроизвеждане на музика в режим стерео с използване на две устройства

- Микрофонът позволява лесно приемане на повиквания в режим свободни ръце
- Гнездо USB
- Вход AUX за свързване с компютър, уредба стерео, телевизор и други устройства
- Вграден литиево-йонен акумулатор с капацитет 2000 mAh

Спецификация:

- Версия Bluetooth: 5,3
- Размери на високоговорителя: 2x2"
- Номинална мощност: 2x5 W = 10 W, 3Ω
- Максимална мощност: 2x10 W = 20 W, 3Ω
- Капацитет на акумулатора: 3,7 V, 2000 mAh
- Честотна лента: 80 Hz – 16 kHz
- Обхват на връзката Bluetooth: 10 m
- Размери на продукта: 240 (дълж.) x 92 (шир.) x 92 (вис.) mm
- Минимална мощност на зареждане: 0,5W
- Максимална мощност на зареждане: 5W

Съдържание на опаковката:

- 1 преносим високоговорител Bluetooth
- 1 лента
- 1 кабел за зареждане USB-C
- 1 инструкция за употреба

Елементи на устройството:

1. Бутон за ресетване
2. Гнездо USB
3. Гнездо за зареждане USB-C
4. Гнездо AUX
5. Предишно произведение/ по-ниско ниво на звук
6. Следващо произведение/ по-високо ниво на звук
7. Възпроизвеждане/ спиране
8. Бутон за избор на режим

9. Бутон за включване

10. Микрофон

Режим Bluetooth

Бутон за включване : Продължителното натискане включва/изключва устройството.

Включете Bluetooth в телефона и го сдвоете с високоговорителя Tracer MaxTube.

Бутон за избор на режим : С кратко натискане се променя режима на възпроизвеждане. С продължително натискане сдвоявате или разединявате устройството в режим TWS.

Възпроизвеждане/спиране : С кратко натискане на бутона ще възпроизведете или ще спрете възпроизвеждането. С продължително натискане ще включите или изключите фенерчето отстрани на устройството. С бързо двукратно натискане ще включите гласовия асистент.

Предишно произведение/по-ниско ниво на звук : С кратко натискане ще намалите силата на звука. С продължително натискане ще възпроизведете предишното произведение.

Следващо произведение/ по-високо ниво на звук : С кратко натискане ще увеличите силата на звука. С продължително натискане ще възпроизведете следващото произведение.

Режим TWS:

Включете два еднакви високоговорители с включена комуникация Bluetooth.

В единия високоговорител натиснете продължително бутона за избор на режим , за да сдвоите устройствата в режим TWS. Високоговорителят ще генерира звуков сигнал за начало на сдвояването. След успешно сдвояване пак ще бъде генериран звуков сигнал.

Свържете сдвоените високоговорители към телефона чрез Bluetooth, за да възпроизвеждате музика по безжичен начин.

С повторно продължително натискане на бутона за избор на режим  ще разедините високоговорителите, свързани в режим TWS.

Бутон за избор на режим M: С продължително натискане ще сдвоите или разедините връзката TWS. С кратко натискане се променя режима на възпроизвеждане.

Възпроизвеждане/спиране ▷: С кратко натискане на бутона ще възпроизведете или ще спрете възпроизвеждането. С продължително натискане ще включите или изключите фенерчето отстрани на устройството.

Предишно произведение/по-ниско ниво на звук ⇐: С кратко натискане ще намалите силата на звука. С продължително натискане ще възпроизведете предишното произведение.

Следващо произведение/ по-високо ниво на звук ⇨: С кратко натискане ще увеличите силата на звука. С продължително натискане ще възпроизведете следващото произведение.

Режим USB:

Бутон за включване ⏻: Продължителното натискане включва/изключва устройството.

Бутон за избор на режим M: С кратко натискане ще промените режима на възпроизвеждане.

Възпроизвеждане/спиране ▷: С кратко натискане на бутона ще възпроизведете или ще спрете възпроизвеждането. С продължително натискане ще включите или изключите фенерчето отстрани на устройството.

Предишно произведение/по-ниско ниво на звук ⇐: С кратко натискане ще намалите силата на звука. С продължително натискане ще възпроизведете предишното произведение.

Следващо произведение/ по-високо ниво на звук ⇨: С кратко натискане ще увеличите силата на звука. С продължително натискане ще възпроизведете следващото произведение.

Забележка: Свързването на USB памет автоматично възпроизвежда съдържанието ѝ, независимо от предварително избрания източник на звук.

Режим на възпроизвеждане от гнездо AUX:

Бутон за включване : Продължителното натискане включва/изключва устройството.

Бутон за избор на режим : С кратко натискане ще промените режима на възпроизвеждане.





Възпроизвеждане/спиране : С кратко натискане ще изключите звука на високоговорителя. С продължително натискане ще включите или изключите фенерчето отстрани на устройството.

Намаляване на силата на звука : С кратко натискане ще намалите силата на звука. Продължителното натискане няма присвоена функция.

Увеличаване на силата на звука : С кратко натискане ще увеличите силата на звука. Продължителното натискане няма присвоена функция.

Забележка: Когато е свързано външно устройство, всички функции могат да се управляват от него.

Режим свободни ръце

- Когато някой се обади на свързан с Bluetooth телефон, краткото натискане на бутона за възпроизвеждане/спиране  приема повикването, а продължителното натискане на бутона  отхвърля повикването.
- С продължително натискане на бутона за възпроизвеждане/спиране  по време на обаждане, ще преминете към разговор по телефона.
- Разговорът се прекратява с продължително натискане на бутона за възпроизвеждане/спиране .

Функция ресетване на устройството

Ако високоговорителят не се изключва или не реагира на команди, можете да го изключите с кратко натискане със затъпена игла на бутона за ресетване, разположен във вдлъбнатината.

Устройството се изключва чрез продължително натискане на бутона за намаляване на силата на звука \ominus . Това действие ще изтрие от паметта сдвоените Bluetooth и TWS устройства и ще възстанови фабричните настройки.

Зареждане

- Времето за зареждане трябва да бъде приблизително 3 часа.
- Устройството не е външна батерия. Забранено е зареждането на други устройства с негова помощ и свързване на други устройства чрез гнездото USB.
- Не използвайте високоговорителя по време на зареждане, за да не повредите акумулатора.

Комплектът не съдържа зарядно устройство.

Мощността, доставяна от зарядното устройство, трябва да бъде между минимум 0,5W, което се изисква от радиоустройството, и максимум 5W за постигане на максималната скорост на зареждане.





Symbol przekreślonego kosza na śmieci umieszczany na sprzęcie, opakowaniu lub dokumentach do niego dołączonych oznacza, że produktu nie wolno wyrzucać łącznie z innymi odpadami. Zużyty sprzęt może zawierać substancje posiadające właściwości trujące i rakotwórcze, niebezpieczne dla zdrowia i życia ludzi, ponadto zatruwające glebę oraz wody gruntowe. Obowiązkiem użytkownika jest przekazanie zużytego sprzętu do wyznaczonego punktu zbiórki w celu właściwego jego przetworzenia. Więcej informacji na temat punktów utylizacji urządzeń można uzyskać od władz lokalnych, firm utylizacyjnych oraz w miejscu zakupu tego produktu. Gospodarstwo domowe spełnia ważną rolę w przyczynianiu się do ponownego użycia i odzysku surowców wtórnych, w tym recydingu, zużytego sprzętu. Na tym etapie kształtuje się postawy, które wpływają na zachowanie wspólnego dobra jakim jest czyste środowisko naturalne.



ttracer®

Producent:

Megabajt Sp. z o.o., ul. Rydygiera 8, 01-793 Warszawa