

- IT SCALDACQUA ELETTRICI
- EN ELECTRIC WATER HEATERS
- DE ELEKTRISCHER WARMWASSERSPEICHER
- NL ELEKTRISCHE WATERVERWARMER
- LT ELEKTRINIS VANDENS ŠILDYTUVAS
- LV ELEKTRISKAIS ŪDENS SILDĪTĀJS
- ET ELEKTRILINE VEESOOJENDAJA
- HU ELEKTROMOS VÍZMELEGÍTŐK
- CZ ELEKTRICKÝ OHŘÍVAČ VODY
- PL PODGRZEWACZE ELEKTRYCZNE
- HR ELEKTRIČNE GRIJALICE VODE
- RO BOILERE ELECTRICE
- BG ЕЛЕКТРИЧЕКИ БОЙЛЕР
- SK ELEKTRICKÉ BOJLERY
- SRB ELEKTRIČNI BOJLER
- UA ЕЛЕКТРИЧНИ ВОДОНАГРІВАЧІ
- AR سخانات المياه الكهربائية

VELIS

IT	Istruzioni per l'installazione, l'uso, la manutenzione.....	pag. 3
EN	Instructions for installation, use, maintenance	pag. 14
DE	Gebrauch-und Montageanweisung, Wartung	S. 24
NL	Voorschriften voor de installatie, het gebruik en onderhoud.....	pag. 35
LT	Pajungimo, naudojimo ir prižiūros instrukcija.....	psl. 46
LV	Uzstādīšanas, eksploatācijas un apkalpošanas instrukcija.....	Lpp. 56
ET	Paigaldus ja kasutusjuhend.....	lk 66
HU	Beszerelési, használati és karbantartási útmutató.....	pag. 76
CZ	Návod k obsluze, použití a instalaci	str. 86
PL	Instrukcja instalacji użytkowania i obsługi.....	str. 96
HR	Uputstvo za instaliranje	str. 106
RO	Instructiuni de utilizare	pag. 116
BG	Инструкции за инсталиране, използване и поддръжка	стр. 126
SK	Pokyny pre inštaláciu, použitie a údržbu	str. 136
SRB	Uputstva za instalaciju, upotrebu i održavanje.....	str. 146
UA	Інструкція по установці, експлуатації та обслуговуванню	Стр. 156
AR	175 تعليمات التركيب والاستخدام والصيانة صفحة دخفص.....	

ISTRUZIONI GENERALI DI SICUREZZA

1. **Leggere attentamente le istruzioni e le avvertenze contenute nel presente libretto, in quanto forniscono importanti indicazioni riguardanti la sicurezza d'installazione, d'uso e di manutenzione. Il presente libretto costituisce parte integrante ed essenziale del prodotto. Dovrà sempre accompagnare l'apparecchio anche in caso di sua cessione ad altro proprietario o utente e/o di trasferimento su altro impianto.**
2. La ditta costruttrice non è considerata responsabile per eventuali danni a persone, animali e cose derivanti da usi impropri, erronei ed irragionevoli o da un mancato rispetto delle istruzioni riportate su questo libretto.
3. Questo scaldabagno elettrico ad accumulo è stato progettato per essere destinato ad un uso domestico ed è espressamente costruito al fine di riscaldare l'acqua fredda (in ingresso nel prodotto) per un uso sanitario. Ogni altro utilizzo del prodotto è da considerarsi improprio e quindi potenzialmente pericoloso. La società costruttrice declina qualsiasi responsabilità derivante dall'utilizzo improprio del prodotto e/o per scopi difforni da quelli indicati nel relativo manuale di istruzioni.
4. L'installazione e manutenzione dell'apparecchio devono essere effettuate da personale professionalmente qualificato e come indicato nei relativi paragrafi. Utilizzare esclusivamente ricambi originali. Il mancato rispetto di quanto sopra può compromettere la sicurezza e fa **decadere** ogni responsabilità del costruttore.
5. Gli elementi di imballaggio (graffe, sacchetti in plastica, polistirolo espanso, ecc.) non devono essere lasciati alla portata dei bambini in quanto fonti di pericolo.
6. **L'apparecchio può essere utilizzato da bambini di età non inferiore a 8 anni e da persone con ridotte capacità fisiche, sensoriali o mentali, o prive di esperienza o della necessaria conoscenza, purché sotto sorveglianza oppure dopo che le stesse abbiano ricevuto istruzioni relative all'uso sicuro dell'apparecchio e alla comprensione dei pericoli ad esso inerenti. I bambini non devono giocare con l'apparecchio. La pulizia e la manutenzione destinata ad essere effettuata dall'utilizzatore non deve essere effettuata da bambini senza sorveglianza.**
7. **È vietato** toccare l'apparecchio se si è a piedi nudi o con parti del corpo bagnate.
8. Prima di utilizzare l'apparecchio e a seguito di un intervento di manutenzione ordinaria o straordinaria, è opportuno riempire con acqua il serbatoio dell'apparecchio ed effettuare una successiva operazione di completo svuotamento, al fine di rimuovere eventuali impurità residue.

9. Se l'apparecchio è provvisto del cavo elettrico di alimentazione, in caso di sostituzione dello stesso rivolgersi ad un centro assistenza autorizzato o a personale professionalmente qualificato.
10. È obbligatorio avvitare al tubo di ingresso acqua dell'apparecchio una valvola di sicurezza conforme alle normative nazionali. Per le nazioni che hanno recepito la norma EN 1487, il gruppo di sicurezza deve essere di pressione massima 0,7 MPa, deve comprendere almeno un rubinetto di intercettazione, una valvola di ritegno, una valvola di sicurezza, un dispositivo di interruzione di carico idraulico.
11. Il dispositivo contro le sovrappressioni (valvola o gruppo di sicurezza) non deve essere manomesso e deve essere fatto funzionare periodicamente per verificare che non sia bloccato e per rimuovere eventuali depositi di calcare.
12. Un gocciolamento dal dispositivo contro le sovrappressioni è **normale** nella fase di riscaldamento dell'acqua. Per questo motivo è necessario collegare lo scarico, lasciato comunque sempre aperto all'atmosfera, con un tubo di drenaggio installato in pendenza continua verso il basso ed in luogo privo di ghiaccio.
13. È indispensabile svuotare l'apparecchio e scollegarlo dalla rete elettrica se dovesse rimanere inutilizzato in un locale sottoposto al gelo.
14. L'acqua calda erogata con una temperatura oltre i 50° C ai rubinetti di utilizzo può causare immediatamente serie ustioni. Bambini, disabili ed anziani sono esposti maggiormente a questo rischio. Si consiglia pertanto l'utilizzo di una valvola miscelatrice termostatica da avvitare al tubo di uscita acqua dell'apparecchio contraddistinto dal collarino di colore rosso.
15. Nessun elemento infiammabile deve trovarsi a contatto e/o nelle vicinanze dell'apparecchio.
16. Evitare di posizionarsi sotto l'apparecchio e di posizionarvi qualsiasi oggetto che possa, ad esempio, essere danneggiato da una eventuale perdita d'acqua.

FUNZIONE ANTI-LEGIONELLA

La legionella è una tipologia di batterio a forma di bastoncino, che è presente naturalmente in tutte le acque sorgive. La “malattia dei legionari” consiste in un particolare genere di polmonite causata dall’inhalazione di vapor d’acqua contenente tale batterio. In tale ottica è necessario evitare lunghi periodi di stagnazione dell’acqua contenuta nello scaldacqua, che dovrebbe quindi essere usato o svuotato almeno con periodicità settimanale. La norma Europea CEN/TR 16355 fornisce indicazioni riguardo le buone pratiche da adottare per prevenire il proliferare della legionella in acque potabili, inoltre, qualora esistano delle norme locali che impongono ulteriori restrizioni sul tema della legionella, esse dovranno essere applicate. Questo scaldacqua elettronico utilizza un sistema di disinfezione automatico dell’acqua, abilitato di default. Tale sistema entra in funzione ogni volta che lo scaldacqua viene acceso, comunque ogni 30 giorni, portando la temperatura dell’acqua a 60°C.

Attenzione: mentre l'apparecchio effettua il ciclo di disinfezione termica, l'alta temperatura dell'acqua può causare scottature. Porre attenzione dunque alla temperatura dell'acqua prima di un bagno o di una doccia.

CARATTERISTICHE TECNICHE

Per le caratteristiche tecniche fate riferimento ai dati di targa (etichetta collocata in prossimità dei tubi d’ingresso ed uscita acqua).

TABELLA 1 - INFORMAZIONI PRODOTTO					
Gamma prodotto		30	50	80	100
Peso	kg	17,5	23,5	31	35,5
Installazione		Verticale	Verticale	Verticale	Verticale
Modello		Fare riferimento alla targhetta caratteristiche			
SMART		x	x	x	x
Q _{elec}	kWh	3,096	7,290	7,443	7,099
Q _{elec, week, smart}	kWh	13,016	25,234	25,456	26,560
Q _{elec, week}	kWh	18,561	32,166	34,333	31,860
Profilo di carico		S	M	M	M
L _{wa}		15 dB			
η _{lva}		39,0%	40,0%	40,0%	39,6%
V40	l	--	77	110	115
Volume utile	l	25	45	65	80
Banda di radiofrequenza utilizzata 2,4 GHz - Massima potenza di segnale trasmesso < 20 dBm					

I dati energetici in tabella e gli ulteriori dati riportati nella Scheda Prodotto (Allegato A che è parte integrante di questo libretto) sono definiti in base alle Direttive EU 812/2013 e 814/2013. I prodotti privi dell’etichetta e della relativa scheda per insiemi di scaldacqua e dispositivi solari, previste dal regolamento 812/2013, non sono destinati alla realizzazione di tali insiemi. L’apparecchio è dotato di una funzione smart che permette di adattare il consumo ai profili di utilizzo dell’utente. Se usato correttamente, l’apparecchio ha un consumo giornaliero pari al “Qelec (Q_{elec, week, smart}/Q_{elec, week})” inferiore a quello di un prodotto equivalente privo della funzione smart.

Questo apparecchio è conforme alle norme internazionali di sicurezza elettrica IEC 60335-1; IEC 60335-2-21. L'apposizione della marcatura CE sull'apparecchio ne attesta la conformità alle seguenti Direttive Comunitarie, di cui soddisfa i requisiti essenziali:

- Direttiva bassa tensione (LVD): EN 60335-1, EN 60335-2-21, EN 60529, EN 62233, EN 50106.
- Compatibilità elettromagnetica (EMC): EN 55014-1, EN 55014-2, EN 61000-3-2, EN 61000-3-3.
- Direttiva RED. ETSI 301489-1, ETSI 301489-17
- Direttiva ROHS 2: EN 50581.
- ErP Energy related Products: EN 50440.

Il D.M. 174 (e successivi aggiornamenti) è un regolamento concernente i materiali e gli oggetti che possono essere utilizzati negli impianti fissi di captazione, trattamento, adduzione e distribuzione delle acque destinate al consumo umano. Le disposizioni del presente regolamento definiscono le condizioni alle quali devono rispondere i materiali e gli oggetti utilizzati negli impianti fissi di captazione, di trattamento, di adduzione e di distribuzione delle acque destinate al consumo umano. Questo prodotto è conforme al D.M. 174 del 6 Aprile 2004 concernente l’attuazione della direttiva 98/83/CE relativa alla qualità delle acque destinate al consumo umano.

Questo prodotto è conforme al Regolamento REACH.

INSTALLAZIONE DELL'APPARECCHIO (PER L'INSTALLATORE)

Questo prodotto, ad esclusione dei modelli orizzontali (Tabella 1), è un apparecchio che deve essere installato in posizione verticale per operare correttamente. Al termine dell'installazione, e prima di qualunque riempimento con acqua e alimentazione elettrica dello stesso, adoperare uno strumento di riscontro (es: Livella con bolla) al fine di verificare l'effettiva verticalità di montaggio.

L'apparecchio serve a riscaldare l'acqua ad una temperatura inferiore a quella di ebollizione. Esso deve essere allacciato ad una rete di adduzione di acqua sanitaria dimensionata in base alle sue prestazioni e capacità. Prima di collegare l'apparecchio è necessario:

- Controllare che le caratteristiche (riferirsi ai dati di targa) soddisfino le necessità del cliente.
- Verificare che l'installazione sia conforme al grado IP (protezione alla penetrazione di fluidi) dell'apparecchio secondo le normative vigenti.
- Leggere quanto riportato sull'etichetta dell'imballo e sulla targhetta caratteristiche.

Questo apparecchio è progettato per essere installato esclusivamente all'interno di locali in conformità alle normative vigenti ed inoltre richiede il rispetto delle seguenti avvertenze relative alla presenza di:

- **Umidità:** non installare l'apparecchio in locali chiusi (non ventilati) ed umidi.
- **Gelo:** non installare l'apparecchio in ambienti in cui è probabile l'abbassamento di temperature a livelli critici con rischio di formazione di ghiaccio.
- **Raggi solari:** non esporre l'apparecchio direttamente ai raggi solari, anche in presenza di vetrate.
- **Polvere/vapori/gas:** non installare l'apparecchio in presenza di ambienti particolarmente aggressivi come vapori acidi, polveri o saturi di gas.
- **Scariche elettriche:** non installare l'apparecchio direttamente sulle linee elettriche non protette da sbalzi di tensione.

In caso di pareti realizzate con mattoni o blocchi forati, tramezzi di limitata staticità, o comunque di murature diverse da quelle indicate, è necessario procedere ad una verifica statica preliminare del sistema di supporto. I ganci di attacco a muro debbono essere tali da sostenere un peso triplo di quello dello scaldacqua pieno d'acqua. Si consigliano ganci con diametro di almeno 12 mm (Fig. 3)

Si consiglia di installare l'apparecchio (Fig. 1, Rif.A) quanto più vicino ai punti di utilizzo per limitare le dispersioni di calore lungo le tubazioni.

Le norme locali possono prevedere restrizioni per l'installazione dell'apparecchio nel bagno, quindi rispettare le distanze minime previste dalle normative vigenti.

Per rendere più agevoli le varie manutenzioni, prevedere uno spazio libero intorno alla calottina di almeno 50 cm per accedere alle parti elettriche.

INSTALLAZIONE MULTI POSIZIONE

Il prodotto può essere installato sia verticalmente che orizzontalmente (Fig. 2). Nell'installazione orizzontale, ruotare l'apparecchio in senso orario in modo tale che i tubi dell'acqua si trovino a sinistra (tubo dell'acqua fredda in basso). Qualsiasi altra installazione diversa da quella mostrata in (Fig. 2), è proibita.

COLLEGAMENTO IDRAULICO

Collegare l'ingresso e l'uscita dello scaldacqua con tubi o raccordi resistenti, oltre che alla pressione di esercizio, alla temperatura dell'acqua calda che normalmente può raggiungere e anche superare i 90 °C. Sono pertanto sconsigliati i materiali che non resistono a tali temperature.

L'apparecchio non deve operare con acque di durezza inferiore ai 12 °F, viceversa con acque di durezza particolarmente elevata (maggiore di 25 °F), si consiglia l'uso di un addolcitore, opportunamente calibrato e monitorato, in questo caso la durezza residua non deve scendere sotto i 15 °F. Avvitare al tubo di ingresso acqua dell'apparecchio, contraddistinto dal collarino di colore blu, un raccordo a "T". Su tale raccordo avvitare, da una parte un rubinetto per lo svuotamento dello scaldacqua (Fig. 2, Rif.B) manovrabile solo con l'uso di un utensile, dall'altro il dispositivo contro le sovrappressioni (Fig. 2, Rif.A).

GRUPPO DI SICUREZZA CONFORME ALLA NORMA EUROPEA EN 1487

Alcuni Paesi potrebbero richiedere l'utilizzo di dispositivi idraulici di sicurezza specifici, in linea con i requisiti di legge locali; è compito dell'installatore qualificato, incaricato dell'installazione del prodotto, valutare la corretta idoneità del dispositivo di sicurezza da utilizzare.



Gruppo di sicurezza idraulico 1/2" Cod. **877084**

Gruppo di sicurezza idraulico 3/4" Cod. **877085** (per prodotti con tubi di entrata con diametri 1/2")

Gruppo di sicurezza idraulico 1" Cod. **885516** (per prodotti con tubi di entrata con diametri 3/4")

Sifone 1" Cod. **877086** (per prodotti con tubi di entrata con diametri 1")

È vietato interporre qualunque dispositivo di intercettazione (valvole, rubinetti, etc.) tra il dispositivo di sicurezza e lo scaldacqua stesso. L'uscita di scarico del dispositivo deve essere collegata ad una tubazione di scarico con un diametro almeno uguale a quella di collegamento dell'apparecchio, tramite un imbuto che permetta una distanza d'aria di minimo 20 mm con possibilità di controllo visivo.

Collegare tramite flessibile, al tubo dell'acqua fredda di rete, l'ingresso del gruppo di sicurezza, se necessario utilizzando un rubinetto di intercettazione (**Fig.2, Rif.D**).

Prevedere inoltre, in caso di apertura del rubinetto di svuotamento un tubo di scarico acqua applicato all'uscita (**Fig.2, Rif.C**).

Nell'avvitare il gruppo di sicurezza non forzarlo a fine corsa e non manomettere lo stesso.

Nel caso esistesse una pressione di rete vicina ai valori di taratura della valvola, è necessario applicare un riduttore di pressione il più lontano possibile dall'apparecchio. Nell'eventualità che si decida per l'installazione dei gruppi miscelatori (rubinetteria o doccia), provvedere a spurgare le tubazioni da eventuali impurità che potrebbero danneggiarli.

COLLEGAMENTO ELETTRICO

È obbligatorio, prima di installare l'apparecchio, effettuare un controllo accurato dell'impianto elettrico verificandone la conformità alle norme di sicurezza vigenti, che sia adeguato alla potenza massima assorbita dallo scaldacqua (riferirsi ai dati di targa) e che la sezione dei cavi per i collegamenti elettrici sia idonea e conforme alla normativa vigente.

Il costruttore dell'apparecchio non è responsabile per eventuali danni causati dalla mancanza di messa a terra dell'impianto o per anomalie di alimentazione elettrica. Prima della messa in funzione controllare che la tensione di rete sia conforme al valore di targa degli apparecchi. Sono vietate prese multiple, prolunghe o adattatori. È vietato utilizzare i tubi dell'impianto idraulico, di riscaldamento e del gas per il collegamento di terra dell'apparecchio. Se l'apparecchio è fornito di cavo di alimentazione, qualora si renda necessaria la sua sostituzione, occorre utilizzare un cavo delle stesse caratteristiche (tipo H05VV-F 3x1,5 mm², diametro 8,5 mm). Il cavo di alimentazione (tipo H05VV-F 3x1,5 mm² diametro 8,5 mm) deve essere posizionato nell'apposita sede situata nella parte posteriore dell'apparecchio fino a fargli raggiungere la morsetteria (**Fig.7, Rif. M**) ed infine bloccare i singoli cavetti serrando le apposite viti. Bloccare il cavo di alimentazione con gli appositi fermacavo forniti in dotazione. Per l'esclusione dell'apparecchio dalla rete deve essere utilizzato un interruttore bipolare rispondente alle norme nazionali vigenti (apertura contatti di almeno 3 mm, meglio se provvisto di fusibili). La messa a terra dell'apparecchio è obbligatoria e il cavo di terra (che deve essere di colore giallo-verde e più lungo di quelli delle fasi) va fissato al morsetto in corrispondenza del simbolo \oplus (**Fig.7, Rif.G**).

Se l'apparecchio non è fornito di cavo di alimentazione, le modalità di installazione deve essere scelta tra le seguenti:

- Collegamento alla rete fissa con tubo rigido (se l'apparecchio non è fornito di fermacavo), utilizzare cavo con sezione minima 3x1,5 mm²;
- Con cavo flessibile (tipo H05VV-F 3x1,5 mm² diametro 8,5 mm), qualora l'apparecchio sia fornito di fermacavo.

COLLAUDO ED ACCENSIONE DELL'APPARECCHIO

Prima di dare tensione, effettuare il riempimento dell'apparecchio con l'acqua di rete.

Tale riempimento si effettua aprendo il rubinetto centrale dell'impianto domestico e quello dell'acqua calda fino alla fuoriuscita di tutta l'aria dalla caldaia. Verificare visivamente l'esistenza di eventuali perdite d'acqua anche dalle flange, dai tubi di by-pass, eventualmente serrare con moderazione i bulloni (**Fig.5, Rif.C**) e/o le ghiera (**Fig.5, Rif.W**). Dare tensione agendo sull'interruttore.

MANUTENZIONE (PER PERSONALE QUALIFICATO)

Tutti gli interventi e le operazioni di manutenzione debbono essere effettuati da personale abilitato (in possesso dei requisiti richiesti dalle norme vigenti in materia).

Prima di chiedere comunque l'intervento dell'Assistenza Tecnica per un sospetto guasto, verificare che il mancato funzionamento non dipenda da altre cause quali, ad esempio, temporanea mancanza di acqua o di energia elettrica.

Attenzione: prima di effettuare qualsiasi operazione, scollegare l'apparecchio dalla rete elettrica.

SVUOTAMENTO DELL'APPARECCHIO

E' indispensabile svuotare l'apparecchio se deve rimanere inutilizzato in un locale sottoposto al gelo.

Quando si rende necessario, procedere allo svuotamento dell'apparecchio come di seguito:

- scollegare l'apparecchio dalla rete elettrica;
- chiudere il rubinetto di intercettazione, se installato (**Fig. 2, Rif. D**), altrimenti il rubinetto centrale dell'impianto domestico;
- aprire il rubinetto dell'acqua calda (lavabo o vasca da bagno);
- aprire il rubinetto (**Fig. 2, Rif.B**).

EVENTUALE SOSTITUZIONE DI PARTICOLARI

Rimuovendo la calotta in plastica si può intervenire sulle parti elettriche (**Fig. 7**).

Per intervenire sulla scheda di potenza (**Fig. 7, Rif. Z**) scollegare i cavi (**Fig. 7, Rif. C, Y e P**) e svitare le viti.

Per intervenire sul pannello comandi bisogna prima rimuovere la scheda di potenza (**Fig. 7, Rif. Z**).

La scheda display è fissata sul prodotto mediante 2 viti (**Fig.4, Ref. A**). Dopo averle svitate, premere con due dita entrambe le alette (**Fig.4, Ref. B**) e liberare il supporto (**Fig.4, Ref. C**) dalla sede portandolo verso il centro del prodotto. Una volta rimosso il pannello comandi è possibile scollegare i connettori delle aste porta-sensori e della scheda di potenza.

Per intervenire sulle aste di supporto dei sensori (**Fig. 7, Ref. K**) è necessario scollegare i cavetti (**Fig. 7, Ref. F**) dal pannello comandi e rimuoverli dalle loro sedi, facendo attenzione a non piegarli troppo.

Durante la fase di rimontaggio fare attenzione affinché la posizione di tutti i componenti sia quella originaria.

Per poter intervenire sulle resistenze e sugli anodi, è prima necessario svuotare l'apparecchio.

Svitare i bulloni (**Fig. 5, Rif. C**) e rimuovere le flange (**Fig. 5, Rif. F**). Le flange sono associate a resistenze e anodi. Durante la fase di rimontaggio fare attenzione affinché la posizione delle aste portasensori e delle resistenze siano quelle originali (**Fig. 5 e 7**). fare attenzione che il piatto flangia con la scritta H.E.1 o H.E.2 sia montato nella posizione contrassegnata dalla stessa scritta. Dopo ogni rimozione si raccomanda di sostituire la guarnizione della flangia (**Fig. 6, Rif. Z**).

ATTENZIONE ! L'inversione delle resistenze implica il malfunzionamento dell'apparecchio. Intervenire su una resistenza alla volta e smontare la seconda solo dopo aver riposizionato la prima.

Utilizzare soltanto i ricambi originali da centri assistenza autorizzati dal costruttore, pena il decadimento della conformità dell'apparecchio al Decreto Ministeriale 174.

MANUTENZIONI PERIODICHE

Per ottenere una buona prestazione del dispositivo è necessario procedere con la disincrostazione delle resistenze (**Fig. 6, Rif. R**) una volta all'anno (in presenza di acqua con elevata durezza la frequenza deve essere aumentata). Se non si desidera utilizzare i liquidi adatti a questo scopo, si può eseguire questa operazione briciolando la crosta di calcare facendo attenzione a non danneggiare la corazza della resistenza.

Gli anodi di magnesio (**Fig. 6, Rif. N**) devono essere sostituiti ogni due anni, pena la decadenza della garanzia, ma in presenza di acqua dura o ricca di cloruri è necessario verificare lo stato dell'anodo ogni anno. Per sostituirli, occorre smontare le resistenze e svitarli dalla staffa di sostegno. Il tubo di bypass (**Fig. 5, Rif. X**) va ispezionato solo in caso di guasto dovuto alla sua ostruzione. Per ispezionarlo, svitare le due estremità (**Fig. 5, Rif. W**).

Dopo una manutenzione ordinaria o una manutenzione straordinaria, è necessario riempire il serbatoio con acqua e quindi eseguire uno svuotamento completo, al fine di eliminare eventuali impurità residue. Utilizzare solo ricambi originali forniti dai centri di assistenza autorizzati dal produttore.

DISPOSITIVO CONTRO LE SOVRAPRESSIONI

Controllare regolarmente che il dispositivo contro la sovrappressione non sia bloccato o danneggiato, e possibilmente sostituirlo o eliminare i depositi di calcare.

Se il dispositivo di sovrappressione è dotato di una leva o un pulsante, agire su di esso per:

- Svuotare il dispositivo, se necessario
- Controllare periodicamente il suo corretto funzionamento.

NORME D'USO PER L'UTENTE

Raccomandazioni per l'utente

- Evitare di posizionare sotto lo scaldacqua qualsiasi oggetto e/o apparecchio che possa essere danneggiato da una eventuale perdita d'acqua.
- In caso di inutilizzo prolungato è necessario:
 - togliere l'alimentazione elettrica all'apparecchio portando l'interruttore esterno in posizione "OFF"
 - chiudere i rubinetti del circuito idraulico
- L'acqua calda con una temperatura oltre i 50°C ai rubinetti di utilizzo può causare immediatamente serie bruciatori o morte per ustioni. Bambini, disabile ed anziani sono esposti maggiormente al rischio di ustioni. È vietato all'utente eseguire manutenzioni ordinarie e straordinarie sull'apparecchio. Per la pulizia delle parti esterne è necessario un panno umido imbevuto di acqua saponata.

REGOLAZIONE DELLA TEMPERATURA E ATTIVAZIONI FUNZIONI

Il prodotto è impostato ad una temperatura di 70°C per i modelli 30, 50 e 80L e di 60°C per il modello 100L. La funzione "ECO" è attiva. In caso di mancanza di alimentazione, o se il prodotto viene spento utilizzando il tasto ON/OFF "⏻", ed il prodotto memorizza l'ultima temperatura impostata.

Durante la fase di riscaldamento può verificarsi una leggera rumorosità dovuta al riscaldamento dell'acqua. Premere il tasto ON/OFF "⏻" per accendere l'apparecchio.

Utilizzare i tasti "↘" "↗" per impostare la temperatura desiderata scegliendo tra 40°C e 80°C visibile sul display. Durante il normale funzionamento il display indica la temperatura raggiunta dall'acqua all'interno del prodotto. Durante la fase di riscaldamento l'indicatore di funzionamento (**Fig 8a/b Rif.1**) è di colore rosso mentre diventa di colore blu una volta raggiunta la temperatura impostata. Se la temperatura dell'acqua si abbassa, per esempio in seguito ad un prelievo, il riscaldamento si attiva automaticamente

INDICATORE QUANTITÀ ACQUA CALDA (modelli con interfaccia figura 8a)

Gli indicatori posti ai lati del display (**Fig 8a Rif.2**) consentono di verificare il livello di acqua calda presente all'interno dello scaldabagno, in una scala di quattro segmenti. Durante l'impostazione della temperatura, gli indicatori si illuminano per consentire una verifica visiva del livello impostato.

Durante la fase di riscaldamento gli indicatori si illuminano progressivamente, indicando l'aumento della temperatura dell'acqua calda nel prodotto, fino al raggiungimento della temperatura impostata.

FUNZIONE ECO

La funzione "ECO" è un programma software che automaticamente "apprende" i livelli di consumo dell'utente, riducendo al minimo la dispersione di calore e massimizzando il risparmio energetico.

Il funzionamento del software "ECO" consiste in un periodo di memorizzazione iniziale che dura una settimana, durante la quale il prodotto inizia a funzionare alla temperatura impostata.

Alla fine di questa settimana di "apprendimento", il software regola il riscaldamento dell'acqua in base al reale fabbisogno dell'utente individuato automaticamente dall'apparecchio. Il prodotto garantisce una riserva minima di acqua calda anche durante i periodi in cui non ci sono prelievi di acqua. Il processo di apprendimento del fabbisogno di acqua calda, continua anche dopo la prima settimana. Il processo raggiunge la massima efficienza dopo quattro settimane di apprendimento. Ogni volta che la funzione "ECO" o il prodotto stesso è spento e poi riacceso, la funzione continuerà ad apprendere i livelli di consumo. Al fine di garantire il corretto funzionamento del programma, si consiglia di non scollegare l'apparecchio dalla rete elettrica. Una memoria interna assicura la conservazione dei dati per un massimo di 4 ore senza elettricità, dopodiché tutti i dati acquisiti sono cancellati e il processo di apprendimento riprende dall'inizio.

Per attivare la funzione premere il tasto "ECO", che si illuminerà.

In questa modalità, la selezione manuale della temperatura è possibile ma la sua modifica disattiva la funzione ECO. Tale funzione può comunque essere disattivata premendo il tasto "ECO" che si spegnerà. Per riattivarla premere nuovamente il tasto "ECO".

Per annullare volontariamente i dati acquisiti, tenere premuto il tasto "ECO" per più di 3 secondi.

Quando il processo di reset è completato, il tasto "ECO" lampeggia velocemente a conferma dell'avvenuta cancellazione dei dati.

FUNZIONE BOOST (modelli con interfaccia figura 8a)

La funzione BOOST imposta temporaneamente la temperatura di setpoint a 80° bypassando la modalità di funzionamento (se la funzione ECO è attiva, la funzione di autoapprendimento verrà temporaneamente sospesa e riprenderà automaticamente una volta raggiunto il set-point).

Per attivare o disattivare la funzione BOOST, premere il tasto corrispondente. Se la funzione è attiva, il LED corrispondente è acceso. Se il prodotto viene spento tramite il tasto ON/OFF "⏻", se si premono i tasti "⏴" "⏵" per modificare il set-point o se compare un errore di blocco, la funzione BOOST verrà disattivata.

FUNZIONE ANTIGELO

La funzione antigelo è una protezione automatica dell'apparecchio per evitare danni causati da temperature molto basse inferiori a 5 °C. Si consiglia di lasciare il prodotto collegato alla rete elettrica, anche in caso di lunghi periodi di inattività. La funzione si attiva in automatico quando la temperatura scende fino a 5°C, una volta ripristinata la temperatura al valore di protezione, la funzione si disattiva.

La funzione è abilitata, ma non è indicata in caso di attivazione se il prodotto è ON.

Quando il prodotto è spento mediante il tasto ON/OFF "⏻", se la funzione antigelo è in corso, il display visualizza "AF" (Anti Freezing).

WEEKLY PROGRAM FUNCTION (modelli con interfaccia figura 8a)

La funzione di programma settimanale può essere attivata solo tramite App.

È possibile selezionare per ogni giorno della settimana due diverse temperature di set point in due tempi diversi: il prodotto calcolerà la velocità di riscaldamento e, a seconda di esso, il momento migliore per iniziare il riscaldamento al fine di soddisfare il setpoint al momento desiderato.

Per disattivare la funzione, premere il tasto "⏴" o "⏵".

FUNZIONE “CICLO DI DISINFEZIONE TERMICA” (Anti-Legionella)

La funzione anti-legionella è attivata per default. Consiste in un ciclo di riscaldamento/mantenimento dell'acqua a 60°C per 1h in modo da svolgere un'azione di disinfezione termica contro i relativi batteri.

Il ciclo si avvia alla prima accensione del prodotto e dopo ogni riaccensione che segue una mancanza di alimentazione di rete. Se il prodotto funziona sempre a temperatura inferiore ai 55°C, il ciclo viene ripetuto dopo 30 giorni. Quando il prodotto è spento, la funzione anti-legionella è disattivata. Nel caso di spegnimento dell'apparecchio durante il ciclo anti-legionella, il prodotto si spegne e la funzione viene disattivata. Al termine di ogni ciclo, la temperatura di utilizzo ritorna alla temperatura precedentemente impostata dall'utente.

Per attivare tale funzione tenere premuti contemporaneamente i tasti **ON/OFF** “” e “” per 3 sec.; a conferma dell'avvenuta attivazione il display mostrerà “A1” per 4 sec.

Per disattivare in modo permanente la funzione, ripetere l'operazione sopra descritta; a conferma dell'avvenuta disattivazione il display mostrerà “A0” per 3 sec.

Attenzione: mentre l'apparecchio effettua il ciclo di disinfezione termica, l'alta temperatura dell'acqua può causare scottature. Porre attenzione dunque alla temperatura dell'acqua prima di un bagno o di una doccia.

FUNZIONE WI-FI (modelli con interfaccia figura 8a)

Per informazioni dettagliate sulla configurazione Wi-Fi e sulla procedura di registrazione del prodotto, fare riferimento alla Guida Rapida allegata, dedicata alla connettività, o visitare il sito

<https://discover.ariston-net.remotethermo.com>

Descrizione dello stato del collegamento scaldacqua

 Tasto Wi-Fi	Lampeggio lento	Il modulo Wi-Fi è acceso
	Lampeggio veloce	Il modulo Wi-Fi è in modalità Access Point
	Doppio lampeggio	Il modulo Wi-Fi si sta collegando alla rete domestica
	Acceso	Il modulo Wi-Fi è acceso e collegato alla rete domestica
	Spento	Il modulo Wi-Fi è spento

RESET Wi-Fi: per effettuare il reset, premere contemporaneamente i tasti “” e “” per 10 secondi.

DIAGNOSTICA

Nel momento in cui si verifica uno dei guasti descritti sotto, l'apparecchio entra in "stato di fault" e l'indicatore di funzionamento (**Fig 8a/b, Rif.1**) è di colore rosso e lampeggia.

TABELLA ERRORI

Il tipo di malfunzionamento è indicato sul display, il quale mostrerà lampeggiando la scritta "Er" alternata allo specifico codice di errore:

CODE	DESCRIZIONE
01	malfunzionamento interno della scheda elettronica
61/62	malfunzionamento interno della scheda elettronica (comunicazione NFC o dati NFC)
10	sonde di temperatura rotte (aperte o in cortocircuito) - caldaia outlet
11	sovratemperatura dell'acqua rilevata da singolo sensore - caldaia outlet
12	sovratemperatura generale (guasto della scheda elettronica) - caldaia outlet
14	mancato riscaldamento dell'acqua con resistenza alimentata - caldaia outlet
15	surriscaldamento causato dalla mancanza di acqua - caldaia outlet
20	sonde di temperatura rotte (aperte o in cortocircuito) - caldaia inlet
21	sovratemperatura dell'acqua rilevata da singolo sensore - caldaia inlet
22	sovratemperatura generale (guasto della scheda elettronica) - caldaia inlet
24	mancato riscaldamento dell'acqua con resistenza alimentata - caldaia inlet
25	urriscaldamento causato dalla mancanza di acqua - caldaia inlet
60	Mancata comunicazione wi-fi

RESET

Per ripristinare un errore, quando possibile, effettuare il reset premendo il tasto ON/OFF "U" per spegnere e accendere il prodotto.

Se la causa del malfunzionamento scompare immediatamente dopo il reset, l'apparecchio riprende il normale funzionamento. In caso contrario, se l'indicatore di funzionamento è di colore rosso e lampeggia, contattare il Centro di Assistenza Tecnica.

NOTIZIE UTILI

Prima di effettuare qualsiasi operazione di pulizia dell'apparecchio assicurarsi di aver spento il prodotto portando l'interruttore esterno in posizione OFF. Non utilizzare insetticidi, solventi o detersivi aggressivi che possano danneggiare le parti verniciate o in materiale plastico.

SE L'ACQUA IN USCITA È FREDDA

Interrompere l'alimentazione elettrica dell'apparecchio e far verificare:

- la presenza di tensione sulla morsettiera di alimentazione della scheda (Fig. 7, Rif. M)
- la scheda elettronica;
- gli elementi riscaldanti della resistenza;
- ispezionare il tubo di bypass (Fig. 5, Rif. X);
- le aste porta sensori (Fig. 7, Rif. K)

SE L'ACQUA È BOLLENTE (PRESENZA DI VAPORE NEI RUBINETTI)

Interrompere l'alimentazione elettrica dell'apparecchio e far verificare:

- la scheda elettronica
- il livello di incrostazione della caldaia e dei componenti;
- le aste porta sensori (Fig. 7, Rif. K).

EROGAZIONE INSUFFICIENTE DI ACQUA CALDA

Interrompere l'alimentazione elettrica dell'apparecchio e far verificare:

- la pressione di rete dell'acqua;
- lo stato del deflettore (rompigetto) del tubo di ingresso dell'acqua fredda;
- lo stato del tubo di prelievo dell'acqua calda;
- i componenti elettrici.

FUORIUSCITA D'ACQUA DAL DISPOSITIVO CONTRO LE SOVRAPRESSIONI

Un gocciolamento di acqua dal dispositivo è da ritenersi normale durante la fase di riscaldamento. Se si vuole evitare tale gocciolamento, occorre installare un vaso di espansione sull'impianto di mandata.

Se la fuoriuscita continua durante il periodo di non riscaldamento, far verificare:

- la taratura del dispositivo;
- la pressione di rete dell'acqua.

Attenzione: Non ostruire mai il foro di evacuazione del dispositivo!

ATTENZIONE!

IN OGNI CASO NON TENTARE DI RIPARARE L'APPARECCHIO, MA RIVOLGERSI SEMPRE A PERSONALE QUALIFICATO.

NOTA

I dati e le caratteristiche indicate, non impegnano la Ditta costruttrice, che si riserva il diritto di apportare tutte le modifiche ritenute opportune senza obbligo di preavviso o sostituzione.



Ai sensi dell'art. 26 del Decreto Legislativo 14 marzo 2014, n. 49 "Attuazione della direttiva 2012/19/UE sui rifiuti di apparecchiature elettriche ed elettroniche (RAEE)"

Il simbolo del cassonetto barrato riportato sull'apparecchiatura o sulla sua confezione indica che il prodotto alla fine della propria vita utile deve essere raccolto separatamente dagli altri rifiuti. L'utente dovrà, pertanto, conferire l'apparecchiatura giunta a fine vita agli idonei centri comunali di raccolta differenziata dei rifiuti elettrotecnici ed elettronici. In alternativa alla gestione autonoma è possibile consegnare l'apparecchiatura che si desidera smaltire al rivenditore, al momento dell'acquisto di una nuova apparecchiatura di tipo equivalente. Presso i rivenditori di prodotti elettronici con superficie di vendita di almeno 400 m² è inoltre possibile consegnare gratuitamente, senza obbligo di acquisto, i prodotti elettronici da smaltire con dimensioni inferiori a 25 cm. L'adeguata raccolta differenziata per l'avvio successivo dell'apparecchiatura dismessa al riciclaggio, al trattamento e allo smaltimento ambientalmente compatibile contribuisce ad evitare possibili effetti negativi sull'ambiente e sulla salute e favorisce il reimpiego e/o riciclo dei materiali di cui è composta l'apparecchiatura.

GENERAL SAFETY INSTRUCTIONS

1. **Read the instructions and warning in this manual carefully, they contain important information regarding safe installation, use and maintenance.**

This manual is an integral part of the product. Hand it on to the next user/owner in case of change of property.

2. The manufacturer shall not liable for any injury to people, animals or damage to property caused by improper, incorrect or unreasonable use or failure to follow the instructions reported in this publication.
3. This electric storage water heater has been designed for domestic use and is specifically built to heat cold water (entering the product) for sanitary use. Any other use of the product is considered improper and therefore potentially dangerous. The manufacturer declines any responsibility arising from the improper use of the product and/ or for purposes other than those indicated in the relevant instruction manual.
4. Installation and maintenance must be performed by professionally qualified personnel as specified in the relative paragraphs.
Only use original spare parts. Failure to observe the above instructions can compromise the safety of the appliance and **relieves** the manufacturer of any liability for the consequences.
5. **DO NOT** leave the packaging materials (staples, plastic bags, expanded polystyrene, etc.) within the reach of children they can cause serious injury.
6. **The appliance may not be used by persons under 8 years of age, with reduced physical, sensory or mental capacity, or lacking the requisite experience and familiarity, unless under supervision or following instruction in the safe use of the appliance and the hazards attendant on such use. DO NOT permit children to play with the appliance. User cleaning and maintenance may not be done by unsupervised children.**
7. **DO NOT** touch the appliance when barefoot or if any part of your body is wet.
8. Before using the device and after routine or extraordinary maintenance, we recommend filling the appliance's tank with water and draining it completely to remove any residual impurities.
9. If the appliance is equipped with a power cord, the latter may only be

- replaced by an authorised service centre or professional technician.
10. It is mandatory to screw on the water inlet pipe of the unit a safety valve in accordance with national regulations. In countries which have enacted EN 1487, the safety group must be calibrated to a maximum pressure of 1487 MPa (0,7 bar) and include at least a cock, check valve and control, safety valve and hydraulic load cutout.
 11. Do not tamper with the overpressure safety device (valve or safety group), if supplied together with the appliance; trip it from time to time to ensure that it is not jammed and to remove any scale deposits.
 12. It is **normal** water drips from the overpressure safety device when the appliance is heating. For this reason, the drain must be connected, always left open to the atmosphere, with a drainage pipe installed in a continuous downward slope and in a place free of ice.
 13. Make sure you drain the appliance and disconnect it from the power grid when it is out of service in an area subject to subzero temperatures.
 14. Water heated to over 50 °C can cause immediate serious burns if delivered directly to the taps. Children, disabled persons and the aged are particularly at risk. We recommend installing a thermostatic mixer valve on the water delivery line, marked with a red collar.
 15. Do not leave flammable materials in contact with or in the vicinity of the appliance.
 16. Do not place anything under the water heater which may be damaged by a leak.

LEGIONELLA BACTERIA FUNCTION

Legionella are small rod shaped bacteria which are a natural constituent of all fresh waters. Legionnaires' disease is a pneumonia infection caused by inhaling of Legionella species. Long periods of water stagnation should be avoided; it means the water heater should be used or flushed at least weekly.

The European standard CEN/TR 16355 gives recommendations for good practice concerning the prevention of Legionella growth in drinking water installations but existing national regulations remain in force. This electronic storage water heater is sold with a thermal disinfection cycle function enabled by default. Every time the product is switched on and every 30 days, the thermal disinfection cycle run to heat the water heater up to 60°C.

Warning: when this software has been carrying out the thermal disinfection treatment, water temperature can cause burns. Feel water before bathing or showering.

TECHNICAL CHARACTERISTICS

For the technical specifications, refer to the nameplate (the nameplate is located next to the water intake/outlet pipes).

TABLE 1 - PRODUCT INFORMATION					
Product range		30	50	80	100
Weight	kg	17,5	23,5	31	35,5
Installation		Vertical	Vertical	Vertical	Vertical
Model		Refer to the nameplate			
SMART		x	x	x	x
Q_{elec}	kWh	3,096	7,290	7,443	7,099
$Q_{elec, week, smart}$	kWh	13,016	25,234	25,456	26,560
$Q_{elec, week}$	kWh	18,561	32,166	34,333	31,860
Load profile		S	M	M	M
L_{wa}		15 dB			
η_{wa}		39,0%	40,0%	40,0%	39,6%
V40	l	--	77	110	115
Volume available	l	25	45	65	80

The radio frequency band equipment operates is 2.4 GHz, and the maximum power of the transmitted signal is < 20dBm

The power consumption data in the table and the other information given in the Product Fiche (Annex A to this manual) are defined in relation to EU Directives 812/2013 and 814/2013.

Products which do not have the label and Product Fiche required for boiler/solar power configurations pursuant to regulation 812/2013 may not be used in such installations.

The appliance has a smart function which adapts consumption to the user's use profile.

If used properly, the appliance has a daily consumption of " Q_{elec} ($Q_{elec, week, smart} / Q_{elec, week}$)" which is less than that of an equivalent product without the smart function.

The data on the energy label apply to the product when installed vertically

The appliance is conforming with international electrical safety standard IEC 60335-1; IEC 60335-2-21.

The CE marking applied to the appliance certifies that it conforms with the essential requirements of the following European Directives:

- Low voltage directive (LVD): EN 60335-1, EN 60335-2-21, EN 60529, EN 62233, EN 50106.
- Electromagnetic compatibility (EMC): EN 55014-1, EN 55014-2, EN 61000-3-2, EN 61000-3-3.
- RED directive. ETSI 301489-1, ETSI 301489-17
- ROHS 2 directive: EN 50581.
- ErP Energy related Products: EN 50440.

This product is in conformity with REACH regulations.

INSTALLING NORMS (for the installer)

This product is a device that must be installed vertically in order to operate correctly. Once installation is complete, and before any water is added or the power supply is connected, use a measuring instrument (i.e. a spirit level) to check that the device has been installed perfectly vertical.

The appliance heats water to a temperature below boiling point. It must be linked up to a mains water supply according to the appliance performance levels and capacity.

Before connecting the appliance, it is first necessary to:

- Check whether the characteristics (please refer to the data plate) meet the customer's requirements.
- Make sure the installation conforms to the IP degree (of protection against the penetration of liquids) of the appliance according to the applicable norms in force.
- Read the instructions provided on the packaging label and on the appliance data plate.

This appliance was designed to be installed only inside buildings in compliance with the applicable norms in force. Furthermore, installers are requested to keep to the following advice in the presence of:

- **Humidity:** do not install the appliance in closed (unventilated) and damp rooms.
- **Frost:** do not install the appliance in areas where the temperature may drop critically and there may be a risk that ice may form.
- **Sunlight:** do not expose the appliance to direct sunrays, even in the presence of windows.
- **Dust/vapours/gas:** do not install the appliance in the presence of particularly dangerous substances such as acidic vapours, dust or those saturated with gas.
- **Electrical discharges:** do not install the appliance directly on electrical supplies that aren't protected against sudden voltage jumps.

In the case of walls made of bricks or perforated blocks, partition walls featuring limited static, or masonry different in some way from those stated, you first need to carry out a preliminary static check of the supporting system. The wall-mounting fastening hooks must be designed to support a weight that is three times higher than the weight of the water heater filled with water.

Fastening hooks with a diameter of at least 12 mm are recommended (**Fig. 3**)

We recommend installing the appliance (**Fig. 1, Rif.A**) as close as possible to the delivery points to minimise heat loss along the pipes. Local regulations may provide for restrictions on installation in bathrooms; observe any regulatory minimum distances. To facilitate maintenance, make sure there is a clearance of at least 50 cm inside the enclosure for access to the electrical equipment.

MULTI-POSITION INSTALLATION

The product may be installed either vertically or horizontally (**Fig. 2**). To install it horizontally, rotate it clockwise so that the water pipes are at the left (cold water pipe at the bottom). Any other installation than that shown in (**Fig. 2**) is improper and prohibited.

HYDRAULIC CONNECTION

Connect the water heater's inlet and outlet with pipes or fittings that are able to withstand temperature in excess of 90°C at a pressure exceeding that of the working pressure. Therefore, we advise against the use of any materials which cannot resist such high temperatures.

The appliance must not be supplied with water of hardness less than 12°F, or with especially hard water (greater than 25°F); we recommend installing a water softener, properly calibrated and controlled - do not allow the residual hardness to fall below 15°F.

Screw a "T" piece union to the water inlet pipe with the blue collar. On one side of the "T" piece union, screw a tap for draining the appliance that can only be opened with the use of a tool (**Fig. 2, Rif.B**). On the other side of the "T" piece union screw the safety valve supplied (**Fig. 2, Rif.A**).

Safety group complies with the European standard EN 1487

Some countries may require the use of hydraulic special safety devices; the installer must check the suitability of the safety device he tends to use.

Do not install any shut-off device (valve, cock, etc.) between the safety unit and the heater itself.

The appliance's drain outlet must be connected to a drain pipe of diameter at least equal to the of the outlet itself, with a funnel to permit an air gap of at least 20 mm for visual inspection.

Use a hose to connect the safety group to the mains cold water supply; fit a cock if necessary (**Fig.2, Rif.D**). In addition, a water discharge tube on the outlet (**Fig.2, Rif.C**) is necessary if the emptying tap is opened. When installing the safety device, do not tighten it fully down, and do not tamper with its settings. It is necessary to connect the drain, which must always be left exposed to the atmosphere, with a drainage pipe that is installed sloping downwards in a place with no ice. If the network pressure is closed to the calibrated valve pressure, it will be necessary to apply a pressure reducer far away from the appliance. To avoid any possible damage to the mixer units (taps or shower) it is necessary to drain any impurities from the pipes.

ELECTRICAL CONNECTION

It is mandatory, before installing the appliance, to perform an accurate control of the electrical system by verifying compliance with current safety standards, which is adequate for the maximum power absorbed by the water heater (refer to the data plate) and that the section of the cables for the electrical connection is suitable and complies with local regulations.

The manufacturer is not liable for damage caused by lack of grounding or anomalous power supply. Before starting up the appliance, check that the power rating matches that given on the nameplate. The use of multiplugs, extensions or adaptors is strictly prohibited.

It is strictly forbidden to use the piping from the plumbing, heating and gas systems for the appliance earthing connection. If the appliance is supplied with a power supply cable, should the latter need replacing, use a cable featuring the same characteristics (type H05VV-F 3x1,5 mm², 8,5 mm in diameter).

The power cable (H05VV-F 3x1.5 mm² dia. 8.5 mm) must be routed in the recess at the back of the appliance to the terminal block (**Fig. 7, Ref. M**). Tighten down the terminal screws to connect the individual wires securely. Secure the power supply cable in place using the special cable clamps provided with the appliance. Use a two-pole switch conforming with national laws in force (contact gap of at least 3 mm, preferably equipped with fuses) to disconnect the appliance's power supply.

The appliance must be grounded with a cable yellow/green and longer than the phase cable) connected to the terminals marked  (**Fig.7, Rif. G**).

Before starting up the appliance, check that the power rating matches that given on the nameplate.

If the appliance is not supplied with a power supply cable, choose one of the following installation modes:

- Connection to mains with a rigid pipe (if the appliance has no cable clamp); use a cable with a minimum 3x1,5 mm² section;
- With a flexible cable (type H05VV-F 3x1,5 mm², 8,5 mm in diameter), if the appliance is supplied with a cable clamp.

STARTUP AND COMMISSIONING

Before powering up the appliance, fill the heater with mains water.

To do so, open the mains cock and the hot water tap until all the air has been vented from the boiler.

Check for water leaks from the flanges, from the by-pass pipe, tighten down the bolts not too much, if necessary (**Fig.5, Rif.C**) and/or the rings (**Fig.5, Rif.W**).

Power the appliance by actuating the switch.

MAINTENANCE (FOR QUALIFIED PERSONNEL)

All maintenance operations and service visits should be performed by a competent person (who have the skills required by the applicable norms in force).

Before calling your Technical Servicing Centre, check that the fault is not due to lack of water or power failure.

WARNING: disconnect the appliance from the mains before conducting any maintenance work.

EMPTYING THE APPLIANCE

The appliance must be emptied if it is to be left unused for a long period and/or in premises subject to frost. To drain the appliance, proceed as follows:

- disconnect the appliance from the electricity mains;
- close the cut-off valve, if installed (**Fig. 2, Ref. D**), or the main household water valve, if not;
- turn on the hot water tap (wash basin or bathtub);
- open the drain valve (**Fig. 2, Ref. B**).

REPLACEMENT OF PARTS WHEN NECESSARY

The electrical parts may be accessed by removing the cover (**Fig. 7**).

Intervene on the power board (**Fig. 7, Ref. Z**) by disconnecting the cables (**Fig. 7, Ref. C, Y and P**) and remove the screws. Intervene on the control panel by first removing the power board (**Fig. 7, Ref. Z**).

The display board is secured to the product with 2 screws (**Fig. 4, Ref. A**). After loosening the screws, press both the tabs with two fingers (**Fig. 4, Ref. B**) and remove the support (**Fig. 4, Ref. C**) from its housing, moving it towards the centre of the product.

After removing the control panel, you can disconnect the connectors of the rod carrying sensors and power board. Intervene on the rod carrying sensors (**Fig. 7, Ref. K**) by disconnecting the wires (**Fig. 7, Ref. F**) from the control panel and remove it from its seat, taking care not to excessively bend them.

During reassembly, make sure that all components are put back in their original positions.

To work on the heating elements and anodes, first drain the appliance.

Remove the bolts (**Fig. 5, Ref. C**) and remove the flanges (**Fig. 5, Ref. F**). The flanges are coupled to the heating elements and anodes. During reassembly, make sure to restore the rod carrying sensors and the heating elements to the original positions (**Fig. 7 and 5**). Make sure that the flange plate with the coloured writing H.E.1 or H.E.2, is mounted in its position marked by the same writing.

We recommend replacing the flange gasket (**Fig. 6, Ref. Z**) every time it is disassembled.

CAUTION! Swapping the heating elements will cause the appliance to malfunction. Work on one element at a time, and only disassemble the second one after the first one has been reinstalled.

Use only original parts from authorized service centres authorized by the manufacturer.

PERIODICAL MAINTENANCE

The heating element (**Fig. 6, Ref. R**) should be descaled every one year to ensure it works properly (the frequency must be increased, if water is very hard). If you prefer not to use special liquids for this operation, simply crumble away the lime deposit without damaging the heating element.

The magnesium anodes (**Fig. 6, 6a Ref. N**) must be replaced every two years or the warranty shall be voided (this does not apply to appliances with stainless steel boilers); however, the anode should be checked every year if the water is corrosive or chloride rich. To replace them, remove the heating elements and unscrew them from the brackets. The bypass pipe (**Fig. 5, Ref. X**) is inspected in the event of fault due to its obstruction. To inspect it remove the two rings (**Fig. 5, Ref. W**).

After routine or extraordinary maintenance, recommend filling its tank with water and draining it completely so as to remove any residual impurities. Use only original spare parts supplied by the manufacturer's authorised service centres.

SAFETY VALVE

Regularly check that the overpressure device is not jammed or damaged; if it is, remove any scale or replace it. If the device has a lever or knob, operate it to:

- Drain the appliance, if necessary
- Check its operation from time to time.

USER INSTRUCTIONS

Advice for user

- Avoid positioning any objects and/or appliances that could be damaged by water leaks beneath the water heater.
- Should you not use any water for an extended period of time, you should:
 - disconnect the appliance from the electrical supply by switching the external switch to "OFF";
 - turn off the plumbing circuit taps;
- Hot water at above 50°C flowing out of the taps at the point of use could cause serious scalds or even death from burns. Children, the disabled and the elderly are more exposed to the risk of burns. It is strictly forbidden for the user to perform any routine or extraordinary maintenance.
To clean the external parts use a damp cloth soaked in soap and water.

OPERATION AND ADJUSTMENT OF THE OPERATING TEMPERATURE

The product is set to a temperature of 70°C for the 30, 50 and 80 l models and to 60°C for the 100 l model. The "ECO" function is active. In case of power shortages, or if the product is switched off using the ON/OFF button "⏻", the product memorises the last set temperature.

During the heating phase, slight noise may occur due to the heating of the water. Press the ON/OFF button "⏻" to switch the appliance on.

Use the "↘" "↗" buttons to set the desired temperature to a value between 40°C and 80°C as shown on the display. During normal operation, the display will show the temperature reached by the water inside the product. During the heating phase, the status indicator (**Fig. 8a/b, Ref. 1**) is red and turns blue once the set temperature is reached. If the water temperature drops, for example after a withdrawal, the heating function will be automatically activated.

HOT WATER LEVEL (models with the interface shown in Fig. 8a)

The indicators on the sides of the display (**Fig. 8a Ref. 2**) allow to check the level of hot water inside the water heater, on a four-segment scale. While the temperature is being set, the indicators light up to enable the user to visually check the set level.

During the heating phase the indicators light up gradually, indicating the increase in the temperature of the hot water inside the product, until the set temperature is reached.

ECO FUNCTION

The "ECO" function is a software programme that automatically "learns" the user's consumption levels, reducing heat dispersion to a minimum while maximising energy saving. The "ECO" software programme requires an initial memorisation period that lasts one week, during which the product starts operating at the set temperature. At the end of this "learning" week, the software programme adjusts the water heating according to the user's actual needs, which are automatically identified by the appliance. The product guarantees a minimum hot water reserve also when there are no water withdrawals.

The learning process regarding the hot water requirements continues even after the first week.

The process reaches its full efficiency after four weeks of learning.

In order to ensure the programme's correct operation, the product should not be disconnected from the mains electricity.

An internal memory ensures that the data will be stored for a maximum of 4 hours without electricity. After this time, all the acquired data will be deleted and the learning process will start from the beginning. To activate the function, press the "ECO" button, which will light up.



In this mode, the temperature can still be selected manually, but adjusting its value will deactivate the ECO function. This function can be deactivated by pressing the "ECO" button, which will turn off.

To reactivate it, press the "ECO" button again.

To voluntarily delete the acquired data, press and hold the "ECO" button for more than 3 seconds. Once the reset process has been completed, the "ECO" button will flash quickly to confirm the deletion of the data.

BOOST FUNCTION (models with the interface shown in Fig. 8a)

The BOOST function temporarily sets the set-point temperature to 80°C, by-passing the previous operating mode (if the ECO function is active, the auto-learning function will be temporarily suspended and will resume automatically once the set-point is reached).

To activate or deactivate the BOOST function, press the corresponding button. If the function is active, the corresponding LED will be lit. If the product is switched OFF using the ON/OFF button “”, if the “” “” buttons are pressed to change the set-point or if a shut-off error appears, the BOOST function will be deactivated.

ANTI-FREEZE FUNCTION

The anti-freeze function automatically protects the appliance, preventing damages caused by very low temperatures, below 5°C, if the product is switched off during the winter season. We recommend leaving the product connected to the mains electricity, even in case of prolonged inactivity. Once the temperature rises to a safer level that prevents damages caused by ice or frost, the water heating function switches off again.



The function is enabled, but in case of activation it does not indicate whether the product is ON.

When the product is switched off using the ON/OFF button “”, if the anti-freeze function is active the display will show “AF” (Anti-Freezing).

WEEKLY PROGRAM FUNCTION (models with the interface shown in Fig. 8a)

The weekly program function can only be activated through the App.

Two different setpoint temperatures at two different times can be selected for each day of the week: the product will calculate the heating speed and, depending on the temperature, the best moment to start heating in order to reach the setpoint at the desired time.

Press the “” or “” buttons to deactivate the function.

THERMAL DISINFECTION FUNCTION (Anti-Legionella)

The Anti-Legionella function is activated by default. It consists of a water heating/60°C temperature maintenance cycle for 1 hour which has a thermal disinfection action on the relative bacteria.

The cycle starts when the product is started up and when it is restarted after a power outage. If the product always functions at temperatures lower than 55°C, the cycle is repeated after 30 days.

When the product is switched off, the anti-Legionella function is deactivated. If the equipment is switched off during the anti Legionella cycle, the product switches off and the function is deactivated.

At the end of the cycle, the use temperature returns to the temperature previously set by the user.

To activate this function, simultaneously press and hold the “ON/OFF” and “” buttons for 3 seconds; the display will show “A1” for 4 seconds to confirm the activation. To deactivate the function permanently, repeat the operations described above; the display will show “A0” for 3 seconds to confirm the deactivation.

Warning: when this software has been carrying out the thermal disinfection treatment, water temperature can cause burns. Feel water before bathing or showering.

WI-FI FUNCTION (models with the interface shown in Fig. 8a)

For further information about Wi-Fi configuration and the product registration procedure, refer to the enclosed quick start guide dedicated to connectivity, or visit the website:

<https://discover.ariston-net.remotethermo.com>

Connection status description

	Slow flashing	The Wi-Fi module is ON
	Rapid flashing	The Wi-Fi module is in Access Point mode
	Double flashing	The Wi-Fi module is connecting to the home network
	ON	The Wi-Fi is ON and connected to the home network
	OFF	The Wi-Fi module is OFF

Wi-Fi RESET: to carry out a reset, press the “” and “” buttons simultaneously for 10 seconds

DIAGNOSTICS

Whenever one of the following faults occurs, the appliance enters the “fault mode” and the status indicator (**Fig. 8a/b Ref.1**) will be lit red and flashing.

ERROR TABLE

The type of malfunction is indicated on the display, which will show “Er” flashing, alternating with the relevant error code, according to the following Table:

CODE	DESCRIPTION
01	internal malfunction of the circuit board
61/62	internal malfunction of the circuit board (NFC communication or NFC data)
10	- broken temperature probes (open or short circuited) - boiler outlet
11	- excessive water temperature detected by single sensor - boiler outlet
12	- general excessive water temperature (circuit board fault) - boiler outlet
14	- Failure to heat water with powered heating element - boiler outlet
15	- overheating caused by lack of water - boiler outlet
20	- broken temperature probes (open or short circuited) - boiler inlet
21	- excessive water temperature detected by single sensor - boiler inlet
22	- general excessive water temperature (circuit board fault) - boiler inlet
24	- failure to heat water with powered heating element - boiler inlet
25	- overheating caused by lack of water - boiler inlet
60	Wi-Fi communication failure (models with the interface shown in Fig. 8a)

RESET

To reset an error, when possible, switching off and on from the ON/OFF “” knob.

If the cause of the malfunction disappears immediately after resetting, the appliance resumes normal operation. If, on the other hand, the error code continues to appear on the display: contact the Technical Assistance Centre.

USEFUL INFORMATION

Before you clean the unit, make sure you have turned it off by setting its external switch to OFF. Do not use insecticides, solvents or aggressive detergents: these can damage the unit's painted and plastic parts.

IF THE WATER COMES OUT COLD

Disconnect the appliance from the power supply and have the following checked:

- the presence of voltage on the power terminal block (**Fig. 7, Rif. M**);
- the circuit board;
- the heating elements;
- inspect the bypass pipe (**Fig. 5, Rif. X**);
- the sensor holder rods (**Fig. 7, Rif. K**)

IF THE WATER COMES OUT BOILING HOT (STEAM IN THE TAPS)

Disconnect the appliance from the electricity supply and have the following checked:

- the circuit board
- the amount of scale on the boiler and components;
- the sensor holder rods (**Fig. 7, Rif. K**)

THE HOT WATER DELIVERY IS INSUFFICIENT

Disconnect the appliance from the electricity supply and have the following checked:

- the pressure of the water mains;
- the condition of the deflector on the cold water intake pipe;
- the condition of the hot water pipe;
- the electrical components

WATER TRICKLING FROM THE PRESSURE SAFETY DEVICE

During the healing phase, some water may trickle from the tap. This is normal. To prevent the water trickling, a suitable expansion vessel must be installed on the flow system. If the trickling continues even after the healing phase, have the following checked:

- device calibration;
- the pressure of the water mains.

Caution: Never obstruct the appliance outlet!

IF THE PROBLEM PERSISTS, NEVER ATTEMPT TO REPAIR THE APPLIANCE YOURSELF, BUT ALWAYS CONTACT QUALIFIED TECHNICIAN.

The indicated data and specifications are not binding; the manufacturer reserves the right to modify them at his own discretion notification or replacement.



This product conforms to Directive WEEE 2012/19/EU.

The symbol of the crossed waste paper basket on the appliance and its packaging indicates that the product must be scrapped separately from other waste at the end of its service life. The user must therefore hand the equipment over to a sorted waste disposal facility for electro-technical and electronic equipment at the end of its service life.

Alternatively, he may return the equipment to the retailer at the time of purchase of a new equivalent type of appliance. Electronic equipment of size less than 25 cm can be handed over to any electronics equipment retailer whose sales area is at least 400 m² for disposal free of charge and without any obligation to purchase new product.

ALLGEMEINE SICHERHEITSANWEISUNGEN

1. Die Anleitungen und Hinweise dieses Handbuchs genau lesen, da sie wichtige Informationen für eine sichere Installation, Bedienung und Wartung enthalten.
Das vorliegende Handbuch ist ein wichtiger Teil des Produkts, zu dem es gehört. Es muss das Gerät bei Abtreten an einen anderen Eigentümer oder Benutzer und/oder Einfügen in eine andere Anlage stets begleiten.
2. Der Hersteller ist nicht haftbar für eventuelle Schäden an Personen, Tieren und Sachen, die durch nicht zweckmäßigen, falschen oder unvernünftigen Gebrauch oder durch magelndes Einhalten der in dieser Broschüre enthaltenen Anweisungen entstehen.
3. Dieser elektrische Warmwasserbereiter ist für den Hausgebrauch konzipiert und ausdrücklich für die Erwärmung von Kaltwasser (Eintritt in das Produkt) für den Hausgebrauch konstruiert. Jede sonstige Nutzung des Produkts entspricht nicht dem Verwendungszweck und ist demnach als gefährlich anzusehen. Der Hersteller lehnt jede Haftung ab, die sich aus einer unsachgemäßen Verwendung des Produkts und/oder einem anderen als dem in der entsprechenden Gebrauchsanweisung angegebenen Zweck ergibt.
4. Die Installation und Wartung des Geräts müssen durch qualifiziertes Fachpersonal und laut den Angaben in den entsprechenden Absätzen ausgeführt werden. Ein Zuwiderhandeln ist sicherheitsgefährdend und **enthebt** den Hersteller von jeder Art von Verantwortung.
5. Bestandteile der Verpackung (Klammern, Plastikbeutel, Styropor usw.) dürfen nie in Reichweite von Kindern gelassen werden, da sie für diese eine Gefahrenquelle darstellen.
6. **Die Verwendung des Geräts ist Kindern unter 8 Jahren oder Personen mit beschränkten Körper-, Wahrnehmungs- und Geistesfähigkeiten oder aber mangelnder Erfahrung und Kenntnis untersagt, vorbehaltlich unter Beaufsichtigung oder nachdem ihnen die nötigen Anleitungen für eine sichere Verwendung des Geräts erteilt wurden und sie die damit verbundenen Gefahren verstanden haben. Nie zulassen, dass Kinder mit dem Gerät spielen. Die Reinigung und Instandhaltung, die dem Benutzer obliegt, darf nie von Kindern ohne Beaufsichtigung ausgeführt werden.**
7. **Es ist verboten** das Gerät barfuß oder mit nassen Körperteilen zu berühren.

8. Vor Gebrauch des Gerätes und nach einem ordentlichen oder außerordentlichen Wartungseingriff ist es empfehlenswert den Tank des Geräts mit Wasser zu füllen und dann komplett zu entleeren, um etwaige Restunreinheiten zu entfernen.
9. Falls das Gerät über das Versorgungskabel verfügt, muss für den eventuellen Austausch desselben eine Vertrags-Kundendienststelle oder beruflich qualifiziertes Personal herangezogen werden.
10. Es ist Pflicht, an der Wassereintrittsleitung des Gerätes ein Sicherheitsventil anzubringen, dass den geltenden nationalen Normen entspricht. In den Ländern, in denen die EN 1487 Norm gilt muss die Sicherheitseinheit einen maximalen Druck von 0,7 MPa haben und mindestens einen Absperrhahn, ein Rückschlagventil, ein Sicherheitsventil und eine Unterbrechungsvorrichtung der Wasserlast umfasst.
11. Die Vorrichtung gegen Überdruck (Ventil oder Sicherheitseinheit) darf nicht manipuliert und muss regelmäßig betrieben werden, damit geprüft werden kann, dass sie nicht blockiert ist und um etwaige Kalkablagerungen zu beseitigen.
12. Während der Aufheizphase ist es normal, dass die Überdruck-Schutzvorrichtung tropft. Aus diesem Grund ist es nötig, den Ablauf, der jedenfalls immer offen bleiben muss, mit einem Entwässerungsschlauch in stetigem Gefälle zu einem eisfreien Ort verlaufend anzuschließen.
13. Wenn das Gerät über längere Zeit an einem frostgefährdeten Ort unbenutzt gelagert wird muss es unbedingt entleert und von der Netzversorgung abgetrennt werden.
14. Das an den Gebrauchshähnen mit einer Temperatur von über 50°C ausfließende Heißwasser kann unmittelbar schwere Verbrennungen verursachen. Kinder, behinderte und ältere Menschen sind diesem Risiko stärker ausgesetzt. Es empfiehlt sich daher, ein thermostatisches Mischventil am Wasserauslaufrohr des Geräts anzuschrauben.
15. Das Gerät darf sich weder in Berührung noch in der Nähe entflammbarer Elemente befinden.
16. Unter dem Gerätdürfen keine gegenstände positioniert werden, die z.B. durch ein eventuelles Wasserleck beschädigt werden könnten.

ANTILEGIONELLEN-FUNKTION

Legionellen sind eine Gattung stäbchenförmiger Bakterien, die ganz natürlich in Gewässern vorkommen. Die sogenannte „Legionärskrankheit“ ist eine Lungenentzündung, die durch das Einatmen von Wasserdämpfen, die diese Bakterien enthalten, hervorgerufen wird. Aus diesem Grund muss vermieden werden, dass das Wasser in einem Wasserboiler längere Zeit stagniert, daher sollte das Gerät mindestens einmal pro Woche verwendet oder geleert werden. Die europäische Regel CEN/TR 16355 gibt Empfehlungen zur Verhinderung des Legionellenwachstums in Trinkwasser-Installationen. Bestehen darüber hinaus örtliche Normen, die weitere Beschränkungen zum Thema Legionellen enthalten, so müssen diese ebenfalls beachtet werden. Dieser elektronische Warmwasserbereiter verwendet ein automatisches Wasserdesinfektionssystem, das standardmäßig aktiviert ist. Dieses System wird jedes Mal aktiviert, wenn der Warmwasserbereiter eingeschaltet wird, auf jeden Fall alle 30 Tage, und bringt die Wassertemperatur auf 65 °C.

Achtung: während das Gerät den thermischen Desinfektionszyklus ausführt, kann die Wassertemperatur Verbrühungen verursachen. Achten Sie daher vor dem Bad oder der Dusche auf die Wassertemperatur.

TECHNISCHE EIGENSCHAFTEN

Für die technischen Eigenschaften muss auf die Angaben am Schild (Etikett in der Nähe der Ein- und Auslaufrohre) Bezug genommen werden.

TABELLE 1 - PRODUKTINFORMATIONEN					
Produktpalette		30	50	80	100
Gewicht	kg	17,5	23,5	31	35,5
Installation		Vertikal	Vertikal	Vertikal	Vertikal
Modell		Auf das Schild Eigenschaften Bezug nehmen			
SMART		x	x	x	x
Q_{elec}	kWh	3,096	7,290	7,443	7,099
$Q_{elec, week, smart}$	kWh	13,016	25,234	25,456	26,560
$Q_{elec, week}$	kWh	18,561	32,166	34,333	31,860
Lastprofil		S	M	M	M
L_{wa}		15 dB			
η_{wa}		39,0%	40,0%	40,0%	39,6%
V40	I	--	77	110	115
Fassungsvermögen	l	25	45	65	80
Verwendeter Frequenzbereich 2,4 GHz - Maximale Stärke des übertragenen Signals < 20 dBm					

Die Energieangaben in der Tabelle und die weiteren Angaben im Produktdatenblatt (Anhang A, Bestandteil des vorliegenden Handbuchs) sind gemäß EU 812/2013 und 814/2013 Vorschriften definiert. Die Produkte ohne Etikett und ohne entsprechendes Blatt für Sätze von Warmwasserspeicher und Solarvorrichtungen, die vom Reglement 812/2013 vorgesehen sind, sind nicht für die Ausführung solcher Sätze bestimmt. Mit einer intelligenten „Smart“-Funktion kann das Gerät den Verbrauch auf die Nutzungsprofile des Benutzers abstimmen.

Bei einer korrekten Verwendung hat das Gerät einen täglichen Verbrauch von „Qelec“ ($Q_{elec, week, smart} / Q_{elec, week}$), der unter dem eines gleichwertigen Geräts ohne Smart-Funktion liegt.

Die auf dem Energielabel angegebenen Daten gelten für ein vertikal installiertes Gerät.

Dieses Gerät erfüllt die internationalen Normen zur elektrischen Sicherheit IEC 60335-1 und IEC 60335-2-21.

Die CE-Kennzeichnung am Gerät bestätigt seine Konformität mit folgenden EG-Richtlinien, deren grundlegende Anforderungen es erfüllt:

- Niederspannungsrichtlinie (LVD): EN 60335-1, EN 60335-2-21, EN 60529, EN 62233 und EN 50106.
- Elektromagnetische Verträglichkeit (EMV): EN 55014-1, EN 55014-2, EN 61000-3-2 und EN 61000-3-3.
- RED-Richtlinie. ETSI 301489-1, ETSI 301489-17
- Richtlinie ROHS 2: EN 50581.
- ErP Energy related Products: EN 50440.

Dieses Produkt entspricht dem Reglement REACH.

VORSCHRIFTEN ZUR ZUR INSTALLATION (für den Installateur)

Dieses Produkt ist - mit Ausnahme der horizontalen Modelle (siehe Tabelle 1) - ein Gerät, das zum ordnungsgemäßen Betrieb in vertikaler Position montiert werden muss. Nach erfolgter Installation und bevor Sie das Gerät mit Wasser füllen oder die Stromversorgung herstellen, sollten Sie sich mithilfe eines Prüfinstruments (z. B. Wasserwaage) vergewissern, dass das Gerät perfekt vertikal montiert ist.

Das Gerät dient zur Erhitzung von Wasser auf eine Temperatur unter dem Siedepunkt.

Es wird an ein Trinkwassernetz angeschlossen, das seinen Leistungen und Kapazitäten entspricht.

Vor dem Anschließen des Geräts sollten Sie:

- Prüfen, dass die Eigenschaften (siehe Typenschild) den Anforderungen des Kunden entsprechen.
- Prüfen, dass die Installation dem in den geltenden Vorschriften angegebenen IP-Grad (Schutz vor Eindringen von Flüssigkeiten) des Geräts übereinstimmt.
- Das Verpackungsschild und das Typenschild des Geräts lesen.

Dieses Gerät darf nur in Innenräumen in Übereinstimmung mit den geltenden Vorschriften installiert werden. Darüber hinaus müssen folgende Hinweise beachtet werden:

- **Feuchtigkeit:** installieren Sie das Gerät nicht in unbelüfteten und feuchten Räumen.
- **Frost:** installieren Sie das Gerät nicht in Räumen, die kritischen Temperaturen mit möglicher Eisbildung ausgesetzt sein können.
- **Sonne:** setzen Sie das Gerät nicht den direkten Sonnenstrahlen aus, auch durch Fensterscheiben.
- **Staub/Dampf/Gas:** installieren Sie das Gerät nicht in Räumen, die beispielsweise sauren Dämpfen, Staub oder Gas ausgesetzt sind.
- **Stromschwankungen:** schließen Sie das Gerät nicht direkt an eine Stromversorgung an, die keinen Schwankungsschutz hat.

Bei Zwischenwänden aus Ziegeln oder Backsteinen mit statischen Einschränkungen oder bei Wänden aus anderen als den angegebenen Materialien muss eine statische Prüfung des Haltesystems durchgeführt werden. Die Befestigungshaken für die Wand müssen das dreifache Gewicht des voll gefüllten Warmwasserspeichers tragen können. Wir empfehlen den Einsatz von Haken, die der jeweiligen Beschaffenheit der Wand, an die der Speicher installiert wird, entsprechen und einen Mindestdurchmesser von 12 mm aufweisen (**Fig. 3**).

Es wird empfohlen, das Gerät (**Fig. 1, Rif.A**) so nah wie möglich an den Gebrauchsstellen zu installieren, um Wärmeverluste in den Rohren zu vermeiden.

Die Normen vor Ort können Einschränkungen für die Installation des Geräts im Badezimmer vorsehen, es müssen daher die von den geltenden Normen vorgesehenen Mindestabstände eingehalten werden. Um die verschiedenen Wartungseingriffe zu vereinfachen, muss im Innern der Kappe einen Freiraum von mindestens 50 cm vorgesehen werden, um auf die elektrischen Teile Zugriff zu haben.

Wahl der Einbaulage

Das Gerät kann wahlweise senkrecht oder waagrecht installiert werden (**Abb. 2**). Das Gerät zur waagerechten Installation im Uhrzeigersinn drehen, bis sich die Wasserleitungen auf der linken Seite befinden (Kaltwasserleitung unten). Jede sonstige Installation, die nicht der in **Abb. 2** gezeigten Einbauposition entspricht, ist unzulässig.

Wasseranschluss

Schließen Sie die Zu- und Ableitungen des Warmwasserspeichers mit Rohren oder Verbindungsstücken an, die nicht nur dem Betriebsdruck sondern auch den hohen Wassertemperaturen des Warmwasserspeichers, die im Normalfall 90° erreichen und sogar übersteigen können, standhalten. Daher sollten auf keinen Fall Materialien verwendet werden, die diesen Temperaturen gegenüber nicht resistent sind. Das Gerät darf nicht mit Wasser mit einer Härte geringer als 12 °F arbeiten; für sehr hartes Wasser (Härte größer als 25 °F) wird dagegen empfohlen, einen entsprechend kalibrierten und überwachten Enthärter zu verwenden, in diesem Fall darf die restliche Härte 15 °F nicht unterschreiten.

Schrauben Sie einen T-Anschluss an den mit einem blauen Ring gekennzeichneten Wassereingang des Gerätes. Schließen Sie an eine Seite dieser T-Verbindung einen Hahn zur Entleerung des Warmwassergerätes (**Abb. 2, B**) an, der nur unter Zuhilfenahme eines Werkzeuges verstellt werden kann, und an die andere Seite eine Überdruckschutzvorrichtung (**Abb. 2, A**).

SICHERHEITSEINHEIT GEMÄSS DER EUROPÄISCHEN NORM EN 1487

In einigen Ländern könnte der Gebrauch von spezifischen Sicherheits-Hydraulikvorrichtungen erforderlich sein, in Übereinstimmung mit den örtlichen Gesetzesanforderungen; es ist Aufgabe des qualifizierten Installateurs, der mit der Installation des Produktes beauftragt ist, die korrekte Eignung der zu gebrauchenden Sicherheitsvorrichtung einzuschätzen.

Es ist verboten, Sperrvorrichtungen (Ventile, Hähne, usw.) zwischen die Sicherheitsvorrichtung und den Boiler selbst zu schalten. Der Ablauf der Vorrichtung muss an eine Ablaufleitung mit einem Durchmesser, der mindestens gleich breit wie der des Geräteanschlusses ist, angeschlossen werden, mit einem Trichter, der einen Luftabstand von mindestens 20 mm lässt und die Sichtkontrolle gestattet. Mit flexiblem Schlauch den Einlauf der Sicherheitseinheit an das Kaltwassernetzrohr anschließen, wenn nötig mit einem Absperrhahn (**Abb. 2, D**).

Am Ablauf ist außerdem ein Ablaufschlauch anzubringen, über den das Wasser bei Öffnen des Entleerungshahnes ablaufen kann (**Abb. 2, C**).

Beim Anschrauben darf die Sicherheitseinheit nicht mit Gewalt bis zum Anschlag gedreht und nicht manipuliert werden. Sollte der Wasserdruck der Netzleitung sich dem der Eichwerte des Ventils annähern, ist ein Druckminderer vorzusehen, der so weit wie möglich vom Gerät entfernt zu installieren ist.

Sollten Sie sich für die Installation von Mischerguppen (Armaturen oder Dusche) entscheiden, entfernen Sie etwaige Verunreinigungen aus den Rohrleitungen, die diese beschädigen könnten.

ELEKTROANSCHLUSS

Vor der Installation des Gerätes müssen die elektrische Anlage und ihre Konformität mit den geltenden Sicherheitsnormen gewissenhaft kontrolliert werden; sie muss der maximalen Leistungsaufnahme des Warmwasserspeichers entsprechen (siehe Daten auf dem Typenschild) und der Querschnitt der Kabel für den elektrischen Anschluss muss mit den geltenden Normen übereinstimmen.

Der Hersteller des Gerätes übernimmt keine Verantwortung für eventuelle Schäden, die auf eine mangelhafte Erdung der Anlage oder auf eine fehlerhafte Stromversorgung zurückzuführen sind.

Klemmen Sie das Versorgungskabel mit Hilfe der mitgelieferten Kabelklemme an der Verschlusskappe fest. Mehrfachsteckdosen, Verlängerungskabel und Adapter sind nicht zulässig.

Benutzen Sie für die Erdung des Geräts auf keinen Fall die Rohre der Wasserversorgungs-, Heizungs- oder Gasanlage. Ist das Gerät mit einem Versorgungskabel ausgestattet, und sollte dieses ausgetauscht werden müssen, dann verwenden Sie bitte ausschließlich ein Kabel, das dieselben Eigenschaften aufweist (typo H05VV-F 3x1,5 mm², diametro 8,5 mm).

Das Anschlusskabel (Typ H05VV-F 3x1,5 mm², Durchmesser 8,5 mm) in die entsprechende Aufnahme hinten am Gerät einsetzen, zur Klemmleiste verlegen (**Abb. 7, Pos. M**) und dann die einzelnen Kabel mit den Klemmschrauben befestigen. Das Anschlusskabel mit den beiliegenden Kabelschellen fixieren.

Zum Anschluss des Geräts vom Netz muss ein zweipoliger Schalter benutzt werden, der mit den geltenden Normen des Nutzerlandes übereinstimmt (Öffnung der Kontakte von mindestens 3 mm, besser wenn mit Schmelzsicherungen ausgestattet).

Das Gerät muss auf jeden Fall geerdet werden; das Erdungskabel (Farbe gelb/grün und länger als die Phasenkabel) ist an der mit dem Symbolo  (**G Abb 7**) gekennzeichneten Klemme zu befestigen.

Ist das Gerät nicht mit einem Versorgungskabel ausgestattet, dann ist zwischen folgenden Installationsmodalitäten zu wählen:

- Anschluss an Festnetz mit starrem Rohr (wenn das Gerät nicht mit einer Kabelklemme ausgestattet ist), dazu ein Kabel mit Querschnitt von mind. 3x1,5 mm² benutzen;
- mittels flexiblem Kabel (Typ H05VV-F 3x1,5mm², Durchmesser 8,5 mm), wenn das Gerät mit einer Kabelklemme bestückt ist.

INBETRIEBNAHME UND KONTROLLE

Füllen Sie den Warmwasserspeicher, bevor Sie diesen unter Spannung stellen, mit Wasser aus dem Versorgungsnetz. Zum Auffüllen öffnen Sie den Haupthahn der Hausanlage und den Warmwasserhahn bis alle Luft aus dem Gerät herausgeströmt ist. Eine Sichtprüfung auf Wasserlecks am Umgehungsrohr, auch an den Flanschen, durchführen und gegebenenfalls die Bolzen (**C Abb 5.**) und/oder Gewinderinge (**W Abb 5**) etwas anziehen. Stellen Sie über den Schalter die Stromversorgung her.

VORSCHRIFTEN FÜR DIE WARTUNG (für autorisiertes Personal)

Sämtliche Eingriffe und Wartungsarbeiten sind von dazu befugtem Fachpersonal (das die Anforderungen der geltenden Gesetze erfüllt) auszuführen.

Bevor Sie jedoch den Kundendienst zur Behebung eines möglichen Schadens anfordern, stellen Sie sicher, dass die Funktionsstörung nicht auf eine andere Ursache zurückzuführen ist, z.B. auf das zeitweise Fehlen von Wasser oder Strom.

ACHTUNG: DAS GERÄT VOR ALLEN EINGRIFFEN IMMER ERST VOM STROMNETZ TRENNEN.

ENTLEERUNG DES GERÄTES

Beindet sich das Gerät ungenutzt in einem Raum, der Frost ausgesetzt ist, ist es unumgänglich, das Gerät zu entleeren. Entleeren Sie das Gerät wie folgt:

- Nehmen Sie das Gerät vom Stromnetz;
- Wenn vorhanden, schließen Sie den Absperrhahn (**Abb. 2, Pos. D**), ansonsten schließen Sie den Haupthahn der Hausanlage;
- Öffnen Sie den Warmwasserhahn (Waschbecken oder Badewanne);
- Öffnen Sie den Hahn (**Abb. 2, Pos.B**).

EVENTUELLER AUSTAUSCH VON BAUTEILEN

Nach dem Entfernen der Kunststoffabdeckung sind die elektrischen Komponenten zugänglich (**Abb. 7**).

Um an der Leistungsplatine (**Abb. 7, Pos. Z**) arbeiten zu können, die Kabel (**Abb. 7, Pos. C, Y und P**) lösen und die Schrauben abschrauben.

Um Eingriffe am Bedienfeld vorzunehmen, die Leistungsplatine entfernen (**Abb. 7, Pos. Z**).

Die Display-Platine ist mit zwei Schrauben am Gerät befestigt (**Abb. 4, Pos. A**). Nachdem sie entfernt wurden, die beiden Laschen (**Abb. 4, Pos. B**) mit zwei Fingern zusammendrücken und die Halterung (**Abb. 4, Pos. C**) aus dem Sitz lösen, sie dafür zur Mitte des Geräts hin ziehen. Nach dem Ausbau des Bedienfelds können die Stecker von den Stabsensoren und der Leistungsplatine abgezogen werden.

Für einen Eingriff an den Stabsensoren (**Abb. 7, Pos. K**) müssen die Kabel (**Abb. 7, Pos. F**) vom Bedienfeld abgeklemmt und aus ihren Aufnahmen genommen werden. Dabei darauf achten, dass sich die Kabel nicht zu sehr verbiegen. **Beim Wiedereinbau darauf achten, dass alle Komponenten in ihre ursprüngliche Position gebracht werden.**

Für Arbeiten an den Heizelementen und Anoden muss das Gerät zunächst entleert werden.

Die Schrauben (**Abb. 5, Pos. C**) lösen und die Flansche (**Abb. 5, Pos. F**) abnehmen. Die Flansche sind mit den Heizwiderständen und Opferanoden verbunden. Beim Wiedereinbau darauf achten, dass die Stabsensoren und Heizwiderstände in ihre ursprüngliche Position gebracht werden (**Abb. 5 und 7**). Außerdem muss die Flanschplatte mit der Aufschrift H.E.1 oder H.E.2 in der gekennzeichneten Stellung montiert werden. Nach jeder Demontage möglichst die Dichtung des Flanschs auswechseln (**Abb. 6, Pos. Z**).

REGELMÄSSIGE WARTUNG

Für den optimalen Wirkungsgrad des Geräts sollte etwa alle zwei Jahre der Kesselstein von den Widerständen (**R Abb. 6**) entfernt werden (bei sehr hartem Wasser öfter). Wenn Sie für die Entkalkung keine zu diesem Zweck geeigneten Säuren einsetzen möchten, lässt sich die Kalkkruste auch abkratzen; achten Sie hierbei bitte darauf, das Schutzgehäuse des Widerstandes nicht zu beschädigen.

Die Magnesiumanoden (**N Abb. 6**) müssen alle zwei Jahre ausgewechselt werden, da ansonsten die Garantie verfällt. Bei aggressivem oder sehr chlorhaltigem Wasser muss der Zustand der Anode jedoch jährlich geprüft werden. Um sie auszuwechseln, müssen die Widerstände abmontiert und die Anoden vom Haltebügel abgeschraubt werden.

Das Umgehungsrohr (**X Abb 5**) muss nur bei einer durch Verstopfung verursachten Störung inspiziert werden. Zur Inspektion die beiden Gewinderinge (**W Abb. 5**) abschrauben.

Nach ordentlichen oder außerordentlichen Wartungsarbeiten sollte der Wassertank des Geräts befüllt und anschließend vollständig entleert werden, um mögliche zurückgebliebene Verunreinigungen zu beseitigen. Verwenden Sie nur Original-Ersatzteile.

UBERDRUCKSCHUTZVORRICHTUNG

Regelmäßig prüfen, ob die Vorrichtung gegen Überdruck blockiert oder beschädigt ist und wenn nötig austauschen oder die Kalkablagerungen entfernen.

Falls die Vorrichtung gegen Überdruck mit einem Hebel oder Drehschalter ausgestattet ist, muss dieser betätigt werden, um:

- das Gerät, wenn nötig, zu entleeren
- regelmäßig den korrekten Betrieb zu prüfen.

BEDIENUNGSHINWEISE FÜR DEN NUTZER

Empfehlungen an den Nutzer

- Stellen Sie keine Gegenstände und/oder Geräte unter den Warmwasserspeicher, die im Fall eines Wasseraustritts Schaden nehmen könnten.
- Sollte das Wasser längere Zeit nicht benutzt werden, ist es notwendig:
 - Das Gerät von der Stromversorgung abzunehmen; stellen Sie hierzu den Außenschalter auf die Position "OFF"
 - Die Hähne des Wasserkreislaufs zu schließen
- Warmes Wasser, das mit einer Temperatur von über 50°C aus den Hähnen austritt, kann sofort zu schweren Verbrennungen oder Verbrühungen führen. Für Kinder, Behinderte und ältere Menschen ist die Verbrennungsgefahr besonders groß.



Der Nutzer darf weder ordentliche noch außerordentliche Wartungsarbeiten am Gerät vornehmen.

Zur Reinigung der äußeren Teile reicht ein mit Seifenwasser befeuchtetes Tuch aus.

EINSTELLUNG DER TEMPERATUR UND AKTIVIERUNG DER FUNKTIONEN

Das Gerät ist auf eine Temperatur von 70 °C bei den Modellen mit 30, 50 und 80 l und 60 °C bei dem Modell mit 100 l eingestellt. Die „ECO“-Funktion ist aktiv. Nach einem Stromausfall, oder falls das Gerät über die Taste ON/OFF „“ ausgeschaltet werden sollte, speichert das Gerät die zuletzt eingestellte Temperatur.

Während der Heizphase kann es durch die Erwärmung des Wassers zu einer geringen Geräuschentwicklung kommen. Die Taste ON/OFF „“ drücken, um das Gerät einzuschalten.

Die gewünschte Temperatur mit den Tasten „“ „“ zwischen 40 °C und 80 °C, die auf dem Display angezeigt werden, einstellen. Während des normalen Betriebs zeigt das Display die Temperatur an, die das Wasser im Inneren des Geräts erreicht hat. Während der Heizphase ist die Betriebsanzeige (**Abb. 8a/b, Pos. 1**) rot und wird blau, sobald die eingestellte Temperatur erreicht ist. Wenn die Wassertemperatur sinkt, z.B. nach einer Entnahme, wird die Heizung automatisch aktiviert.

ANZEIGE DER WARMWASSERMENGE

(Modellen mit der Benutzerschnittstelle, die abgebildet ist in **Abbildung 8a**)

Mit den Anzeigen an den Seiten des Displays (**Abb. 8a, Pos. 2**) kann der Füllstand des Warmwassers im Warmwasserbereiter anhand einer Skala mit vier Segmenten überprüft werden. Während der Temperatureinstellung leuchten die Anzeigen auf, um eine Sichtprüfung des eingestellten Füllstands zu ermöglichen. Während der Heizphase leuchten die Anzeigen nach und nach auf und zeigen so den Temperaturanstieg des Warmwassers im Gerät an, bis die eingestellte Temperatur erreicht ist.

FUNKTION ECO

Bei der Funktion „ECO“ handelt es sich um eine Software, mit der die Verbrauchsgewohnheiten des Benutzers automatisch eingelernt werden. Auf diese Weise können Wärmeverluste auf ein Minimum reduziert werden und es wird optimale Energie gespart. Die Betriebsweise der Software „ECO“ besteht aus einer ersten, eine Woche dauernden Einlernzeit, während der das Gerät zunächst mit der eingestellten Temperatur arbeitet. Nach dieser Woche „Einlernen“ regelt die Software das Aufheizen des Wassers nach dem tatsächlichen Bedarf des Benutzers, der automatisch vom Gerät erkannt wird.

Auch in Zeiträumen, in denen kein Warmwasserverbrauch vorgesehen ist, hält das Gerät Warmwasserreserven zur Verfügung.

Das Einlernen des Warmwasserbedarfs wird auch nach der ersten Woche fortgesetzt. Nach vier Wochen Einlernen ist der höchste Wirkungsgrad erreicht.

Jedes Mal, wenn die Funktion „ECO“ oder das Gerät selbst ausgeschaltet und wieder eingeschaltet wird, setzt die Funktion das Einlernen der Verbrauchsgewohnheiten fort. Um den korrekten Betrieb des Programms zu gewährleisten, wird empfohlen, das Gerät nicht vom Stromnetz zu trennen.

Ein interner Speicher gewährleistet, dass die Daten bis zu 4 Stunden ohne Stromversorgung gespeichert bleiben. Danach werden alle erfassten Daten gelöscht und der Einlernvorgang beginnt von vorn.

Zur Aktivierung der Funktion die Taste „ECO“ drücken, die daraufhin aufleuchtet.

In diesem Modus ist eine manuelle Temperaturwahl möglich, aber durch eine Änderung der Temperatur wird die ECO-Funktion deaktiviert. Diese Funktion kann jedoch durch Drücken der Taste „ECO“ deaktiviert werden, die sich daraufhin ausschaltet. Zur erneuten Aktivierung noch einmal die Taste „ECO“ drücken. Um die Dateneingabe zu löschen, die Taste „ECO“ mindestens 3 Sekunden lang gedrückt halten.

Wenn der Reset-Vorgang abgeschlossen ist, blinkt die Taste „ECO“ in kurzer Abfolge zur Bestätigung, dass die Daten gelöscht wurde.

BOOST-FUNKTION (Modellen mit de gebruikersinterface die afgebeeld is in figuur 8a)

Die BOOST-Funktion setzt die Solltemperatur unter Umgehung des Betriebsmodus vorübergehend auf 80 °C (wenn die ECO-Funktion aktiv ist, wird die Selbstlernfunktion vorübergehend ausgesetzt und automatisch wieder aufgenommen, sobald der Sollwert erreicht ist).

Um die Boost-Funktion zu aktivieren oder deaktivieren, die entsprechende Taste drücken. Wenn die Funktion aktiv ist, leuchtet die entsprechende LED auf.

Wenn das Gerät über die Taste ON/OFF „“ ausgeschaltet wird und die Tasten „“ „“ zur Änderung des Sollwerts gedrückt werden oder ein sperrender Fehler auftritt, wird die BOOST-Funktion deaktiviert.

FROSTSCHUTZFUNKTION

Bei der Frostschutzfunktion handelt es sich um eine automatische Schutzfunktion des Geräts, die Schäden durch sehr niedrige Temperaturen unter 5 °C verhindert, falls das Gerät im Winter ausgeschaltet wird. Es wird empfohlen, das Gerät auch bei längerer Nichtbenutzung an das Stromnetz angeschlossen zu lassen.

Bei allen Modellen wird das Aufheizen des Wassers wieder abgeschaltet, sobald die Temperatur so weit gestiegen ist, dass Schäden durch Gefrieren ausgeschlossen sind.

Die Funktion ist aktiviert, wird aber nicht angezeigt, wenn das Gerät eingeschaltet ist.

Wenn das Gerät über die Taste ON/OFF „“ ausgeschaltet wird, wenn die Frostschutz-Funktion aktiviert ist, wird am Display „AF“ (Anti Freezing) angezeigt.

WOCHEPROGRAMMFUNKTION

(Modellen mit de gebruikersinterface die afgebeeld is in figuur 8a)

Die Wochenprogrammfunktion kann nur über die App aktiviert werden.

Für jeden Wochentag können zwei verschiedene Solltemperaturen zu zwei verschiedenen Zeiten gewählt werden: Das Produkt berechnet die Heizleistung und in Abhängigkeit davon den besten Zeitpunkt für den Heizbeginn, um den Sollwert zur gewünschten Zeit zu erreichen.



Um die Funktion auszuschalten, drücken Sie einfach die Tasten „“ o „“.

FUNKTION „THERMISCHER DESINFEKTION ZYKLUS“ (LEGIONELLENBEKÄMPFUNG)

Die Anti-Legionellen-Funktion ist standardmäßig aktiviert. Sie erfolgt als ein Zyklus aus Aufheizen des Wassers auf 60 °C und Temperaturhalten für die Dauer von 1 Stunde, um die betreffenden Bakterien mittels thermischer Desinfektion zu eliminieren.

Der Zyklus startet bei der ersten Einschaltung des Geräts und bei jeder Wiedereinschaltung nach einem Stromausfall. Falls das Gerät permanent mit Temperaturen unter 55 °C betrieben wird, wird der Zyklus nach 30 Tagen wiederholt. Bei ausgeschaltetem Gerät ist der Legionellenschutz deaktiviert.

Wird das Gerät während der Ausführung des Anti-Legionellen-Zyklus ausgeschaltet, so wird die Funktion deaktiviert. Nach Abschluss eines Zyklus geht die Betriebstemperatur wieder auf die zuvor vom Benutzer eingegebene Temperatur zurück.

Zur Aktivierung dieser Funktion gleichzeitig die Tasten **ON/OFF** „“ und „“ 3 Sekunden lang gedrückt halten. Zur Bestätigung der erfolgten Aktivierung wird auf dem Display 4 Sekunden lang „A1“ angezeigt. Um die Funktion dauerhaft zu deaktivieren, den obigen Vorgang wiederholen. Zur Bestätigung der erfolgten Deaktivierung wird auf dem Display 3 Sekunden lang „A0“ angezeigt.

Achtung: Während das Gerät den thermischen Desinfektionszyklus durchführt, kann die Wassertemperatur Verbrühungen verursachen. Achten Sie daher vor dem Baden oder Duschen auf die Temperatur des Wassers.

WLAN-FUNKTION



(Modellen mit de gebruikersinterface die afgebeeld is in figuur 8a)

Ausführliche Informationen zur WLAN-Konfiguration und zum Produktregistrierungsverfahren finden Sie in der beiliegenden Kurzanleitung zur Konnektivität oder auf

<https://discover.ariston-net.remotethermo.com>

BESCHREIBUNG DES VERBINDUNGSSTATUS

	Blinkt langsam	Das WLAN-Modul ist eingeschaltet.
	Blinkt schnell	Das WLAN-Modul ist im Access-Point-Modus.
	Doppeltes Blinken	Das WLAN-Modul verbindet sich mit dem privaten Netzwerk.
	Eingeschaltet	Das WLAN-Modul ist eingeschaltet und mit dem privaten Netzwerk verbunden.
	Ausgeschaltet	Das WLAN-Modul ist ausgeschaltet.

WLAN ZURÜCKSETZEN: Zum Zurücksetzen drücken Sie gleichzeitig 10 Sekunden lang die Tasten „“ und „“.

DIAGNOSE

Wenn einer der unten beschriebenen Fehler auftritt, geht das Gerät in den „Fehlerzustand“ über und die Betriebsanzeige (**Abb. 8a/b, Pos. 1**) leuchtet rot und blinkt.

FEHLER-TABELLE

Die Art der Störung wird auf dem Display angezeigt, auf dem abwechselnd „Er“ und der jeweilige Fehlercode blinken:

CODE	BESCHREIBUNG
01	Interne Störung der Platine
61/62	Interne Störung der Platine (NFC-Kommunikation oder NFC-Daten)
10	Temperaturfühler defekt (Stromkreisunterbrechung oder Kurzschluss) - Auslass Heizgerät
11	Übertemperatur des Wassers von einzelner Fühler erfasst - Auslass Heizgerät
12	Allgemeine Übertemperatur (Störung der Platine) - Auslass Heizgerät
14	Kein Erhitzen des Wassers trotz versorgtem Heizwiderstand - Auslass Heizgerät
15	Überhitzung durch Wassermangel - Auslass Heizgerät
20	Temperaturfühler defekt (Stromkreisunterbrechung oder Kurzschluss) - Einlass Heizgerät
21	Übertemperatur des Wassers von einzelner Fühler erfasst - Einlass Heizgerät
22	Allgemeine Übertemperatur (Störung der Platine) - Einlass Heizgerät
24	Kein Erhitzen des Wassers trotz versorgtem Heizwiderstand - Einlass Heizgerät
25	Überhitzung durch Wassermangel - Einlass Heizgerät
60	Keine WLAN-Kommunikation

RESET

Um einen Fehler zurückzusetzen, wenn möglich die ON/OFF-Taste „“ drücken, um das Gerät aus- und wieder einzuschalten.

Wenn die Ursache der Störung unmittelbar nach dem Zurücksetzen verschwindet, wird der normale Betrieb wieder aufgenommen. Andernfalls, wenn die Betriebsanzeige rot ist und blinkt, bitte den technischen Kundendienst kontaktieren.

NÜTZLICHE HINWEISE

Vergewissern Sie sich vor der Reinigung des Geräts, dass der Ein/Aus-Schalter auf OFF steht und das Gerät ausgeschaltet ist. Verwenden Sie keine Insektenvernichtungsmittel, Lösemittel oder aggressiven Reiniger, die lackierte Teile oder Kunststoff angreifen.

Wenn nur kaltes Wasser fließt:

Unterbrechen Sie die Stromversorgung und überprüfen Sie:

- das Anliegen von Spannung an der Stromversorgungs-Klemmleiste der Platine (M Abb. 7).
- die Elektronikplatine.
- die Heizelemente des Heizwiderstands.
- die Bypassleitung (X Abb. 7).
- die Stabsensoren (K Abb. 7)

Bei zu heißem Wasser (Dampf in den Hähnen)

Unterbrechen Sie die Stromversorgung und überprüfen Sie:

- die Elektronikplatine
- den Verkalkungsgrad des Heizkessels und der Komponenten;
- die Sensoren-Trägerstangen (K Fig. 7).

Ungenügende Warmwasserbereitung

Unterbrechen Sie die Stromversorgung und überprüfen Sie:

- den Wasserdruck im Trinkwassernetz.
- den Zustand des Umlenklechs (Strahlregler) der Kaltwasserzulaufleitung.
- den Zustand der Warmwasserleitung.
- die elektrischen Komponenten.

Austreten von Wasser an der Überdruck-Schutzvorrichtung

Das Tropfen dieser Vorrichtung während der Heizphase ist als normal anzusehen. Um ein solches Tropfen zu vermeiden ist die Vorlaufanlage mit einem Ausdehnungsgefäß zu versehen.

Falls die Leckage außerhalb der Heizperiode auftritt, müssen Sie Folgendes überprüfen lassen:

- die Einstellung des Geräts.
- den Wasserdruck im Trinkwassernetz.

Achtung: Verstopfen Sie auf keinen Fall die Austrittsöffnung der Schutzvorrichtung!

VERSUCHEN SIE NICHT, DAS GERÄT SELBST ZU REPARIEREN SONDERN WENDEN SIE SICH IN JEDEM FALL AN QUALIFIZIERTES FACHPERSONAL.

Bei den Daten und Eigenschaften handelt es sich um unverbindliche Angaben. Der Hersteller behält sich das Recht vor, alle erforderlichen Änderungen ohne Vorankündigung oder Ersatz vorzunehmen.

Dieses Produkt entspricht dem Reglement REACH.



Diese Produkt entspricht der Richtlinie WEEE 2012/19/EG

Das auf dem Gerät aufgedruckte Symbol der durchgestrichenen Mülltonne bedeutet, dass das Produkt getrennt vom allgemeinen Hausmüll entsorgt und einer Sammelstelle für getrennte Entsorgung von elektrischen und elektronischen Geräten zugeführt oder vom Händler beim Kauf eines Neugerätes gleicher Art zurückgenommen werden muss. Der Anwender ist verantwortlich dafür, dass das Gerät bei seinem Lebensende ordnungsgemäß entsorgt wird. Die ordnungsgemäße Entsorgung und darauf folgende Zuführung des Altgeräts zum Recycling sowie einer umweltfreundlichen Behandlung und Entsorgung trägt dazu bei, eventuelle negative Auswirkungen auf die Umwelt und die Gesundheit zu vermeiden, und fördert das Recycling der Materialien, aus denen das Gerät besteht. Weitere Informationen hinsichtlich der verfügbaren Entsorgungsmöglichkeiten können Sie bei Ihrer Gemeinde oder bei dem Händler einholen, bei dem das Gerät gekauft wurde.

ALGEMENE VEILIGHEIDSINSTRUCTIES

1. **Lees de instructies en waarschuwingen in deze handleiding aandachtig: zij geven u belangrijke aanwijzingen voor een veilige installatie en een veilig gebruik en onderhoud.**
Deze handleiding maakt integraal en wezenlijk deel uit van het product. De handeling moet altijd bij het toestel blijven, ook wanneer het toestel aan een andere eigenaar of gebruiker wordt doorgegeven en/of naar een andere installatie wordt overgebracht
2. De constructeur wordt niet verantwoordelijk geacht voor eventuele schade aan personen, dieren en voorwerpen voortvloeiend uit oneigenlijk, verkeerd en onredelijk gebruik of ten gevolge van het niet naleven van de instructies in deze handleiding.
3. Deze elektrische accumulatieboiler is ontworpen voor huishoudelijk gebruik en is uitdrukkelijk bestemd voor de verwarming van koud water (inkomend in het product) voor sanitair gebruik. Elk ander gebruik van het product moet worden beschouwd als oneigenlijk en dus potentieel gevaarlijk. De fabrikant wijst elke aansprakelijkheid af die voortvloeit uit het oneigenlijk gebruik van het product en/of het gebruik voor andere doeleinden dan opgegeven in de desbetreffende handleiding.
4. Het installeren en het onderhoud van het toestel moeten door professioneel gekwalificeerd personeel worden uitgevoerd volgens de aanwijzingen in de betreffende paragrafen. Gebruik uitsluitend originele reserveonderdelen. Wanneer bovenstaande voorschriften niet worden nageleefd, kan dit de veiligheid in gevaar brengen en **vervalt** alle verantwoordelijkheid van de constructeur.
5. Verpakkingsmateriaal (nietjes, plastic zakjes, piepschuim, enz.) mag niet binnen bereik van kinderen worden gelaten omdat die een bron van gevaar kunnen betekenen.
6. **Het toestel mag door kinderen vanaf 8 jaar en door mensen met beperkte lichamelijk en zintuiglijke of geestelijke capaciteiten, of zonder ervaring of de nodige kennis, worden gebruikt, mits zij onder toezicht staan, of nadat zij instructies hebben gekregen betreffende een veilig gebruik van het toestel en de gevaren inherent aan dit gebruik ten volle hebben begrepen. Kinderen mogen niet met het toestel spelen. De reiniging en het onderhoud, bedoeld om door de gebruiker te worden uitgevoerd, mag niet door kinderen worden uitgevoerd als zij niet onder toezicht staan**
7. **Het is verboden** om het toestel op blote voeten of met natte lichaamsdelen

aan te raken.

8. Vooraleer het toestel te gebruiken en na een interventie voor gewoon of buitengewoon onderhoud, is het aanbevolen om de tank van het toestel met water te vullen en daarna volledig leeg wegspoelen.
9. Als het toestel met een elektrische voedingskabel is uitgerust, dient u zich tot een erkend assistentiecentrum of tot professioneel gekwalificeerd personeel te wenden indien deze kabel moet worden vervangen.
10. Het is verplicht om een veiligheidsklep op de waterinlaatleiding aan te schroeven, die conform is met de nationale normen. In landen waar de norm EN 1487 van kracht is, moet de maximale druk van de veiligheidsgroep 0,7 MPa bedragen. Bovendien moet de groep minstens een afsluitkraan, een terugslagklep, een veiligheidsklep en een voorziening voor onderbreking van de hydraulische belasting bevatten.
11. Er mag niet met de beveiliging tegen overdruk (klep of veiligheidsgroep) worden geknoeid en u moet deze beveiliging regelmatig laten werken om te controleren of die niet geblokkeerd is en om eventuele kalkaanslag te verwijderen.
12. Druppelverlies uit de beveiliging tegen overdruk is **normaal** tijdens de fase waarin het water wordt opgewarmd. Om deze reden is het noodzakelijk om de afvoer aan te sluiten, die evenwel open moet worden gelaten, met een drainagebuis die continu schuin naar beneden moet aflopen en ijsvrij is.
13. Het is absoluut noodzakelijk om het toestel leeg te maken en van het elektriciteitsnet los te koppelen indien het gedurende lange tijd ongebruikt in een lokaal blijft waar vorst optreedt.
14. Warm water dat met een temperatuur van meer dan 50° C uit de kranen stroomt, kan onmiddellijk ernstige brandwonden veroorzaken. Kinderen, mensen met een handicap en bejaarden zijn meer aan dit risico blootgesteld. Het is daarom aanbevolen om een thermostatische mengkraan te gebruiken, die u moet aanschroeven op de leiding waar het water uit het toestel komt. Deze leiding is met een rode kraag gemarkeerd.
15. Er mogen geen ontvlambare elementen in contact met het toestel en/of in de buurt ervan aanwezig zijn.
16. Vermijd om onder het toestel te gaan staan en om er voorwerpen te plaatsen die schade kunnen oplopen in geval er bijvoorbeeld water uit het toestel lekt.

ANTILEGIONELLAFUNCTIE

Legionella is een soort bacterie in de vorm van een staafje, die op alle bronwater op natuurlijke wijze aanwezig is. De "legionairsziekte" bestaat uit een bepaalde vorm van longontsteking, veroorzaakt door het inademen van waterdamp die deze bacterie bevat. In deze optiek is het noodzakelijk om te vermijden dat het water lange tijd in de waterverwarmer stagneert; dit betekent dat de waterverwarmer minstens elke week moet worden gebruikt of leeggemaakt. De Europese norm CEN/TR 16355 levert aanwijzingen wat de goede praktijken betreft die men moet toepassen om de proliferatie van legionella in drinkbaar water te voorkomen. Wanneer er lokale normen bestaan die andere beperkingen opleggen wat het thema legionella betreft, dan moeten die eveneens worden toegepast. Deze elektronische waterverwarmer maakt gebruik van een automatisch waterontsmettingssysteem, dat standaard is ingeschakeld. Dit systeem treedt in werking telkens wanneer de waterverwarmer wordt ingeschakeld, en in ieder geval om de 30 dagen, om de temperatuur van het water op 65 °C te brengen.

Aandacht: terwijl het toestel de cyclus voor thermische ontsmetting uitvoert, kan de hoge temperatuur van het water brandwonden veroorzaken. Let dus goed op voor de temperatuur van het water voordat u een bad of een douche neemt.

TECHNISCHE KENMERKEN

Raadpleeg het gegevensplaatje (etiket in de buurt van de waterinlaat- en wateruitlaatleidingen) voor de technische kenmerken.

TABEL 1 - PRODUCTINFORMATIE					
Productgamma		30	50	80	100
Gewicht	kg	17,5	23,5	31	35,5
Installatie		Verticaal	Verticaal	Verticaal	Verticaal
Model		Auf das Schild Eigenschaften Bezug nehmen			
SMART		x	x	x	x
Q_{elec}	kWh	3,096	7,290	7,443	7,099
$Q_{elec, week, smart}$	kWh	13,016	25,234	25,456	26,560
$Q_{elec, week}$	kWh	18,561	32,166	34,333	31,860
Laadprofiel		S	M	M	M
L_{wa}		15 dB			
η_{wa}		39,0%	40,0%	40,0%	39,6%
V40	I	--	77	110	115
Inhoud		25	45	65	80
Gebruikte radiofrequentieband 2,4 GHz - Maximale signaalsterkte < 20 dBm					

I dati energetici in tabella e gli ulteriori dati riportati nella Scheda Prodotto (Allegato A che è parte integrante di De technische gegevens in de tabel en de andere gegevens vermeld in de productfiche (Bijlage A, die integraal deel uitmaakt van deze handleiding) zijn gedefinieerd volgens de EU-richtlijnen 812/2013 en 814/2013. Producten zonder etiket en bijhorende fiche voor waterverwarminggroepen en systemen met zonnepanelen, voorzien door de verordening 812/2013, zijn niet bestemd voor de uitvoering van dergelijke installaties. Het apparaat is uitgerust met een smart-functie, waarmee het verbruik kan worden aangepast aan de gebruiksprofielen van de gebruiker. Bij correct gebruik heeft het apparaat een dagelijks verbruik in overeenstemming met de " Q_{elec} ($Q_{elec, week, smart} / Q_{elec, week}$)" dat lager is dan dat van een vergelijkbaar product zonder smart-functie. De gegevens op het energielabel hebben betrekking op een verticaal geïnstalleerd product.

Dit apparaat voldoet aan de internationale elektrische veiligheidsnormen IEC 60335-1; IEC 60335-2-21.

De plaatsing van de CE-markering op het apparaat garandeert de conformiteit met de volgende EU Richtlijnen, waarvan het aan de fundamentele vereisten voldoet:

- Laagspanningsrichtlijn (LVD): EN 60335-1, EN 60335-2-21, EN 60529, EN 62233, EN 50106.
- Elektromagnetische compatibiliteit (EMC): EN 55014-1, EN 55014-2, EN 61000-3-2, EN 61000-3-3.
- Richtlijn RED. ETSI 301489-1, ETSI 301489-17
- Richtlijn ROHS 2: EN 50581.
- ErP Energie-gerelateerde producten: EN 50440.

Dit product is in overeenstemming met de REACH-verordening.

HET TOESTEL INSTALLEREN (voor de installateur)

Met uitzondering van de horizontale modellen (tabel 1) is dit product een toestel dat in verticale stand moet worden geïnstalleerd om correct te werken. Op het einde van de installatie, en dus voordat u het toestel met water vult en elektrisch gaat voeden, moet u een controle-instrument gebruiken (vb. een waterpas) om de effectieve verticale stand van de montage te controleren

Het toestel dient om water te verwarmen op een temperatuur lager dan het kookpunt. Het moet aangesloten zijn op een netwerk voor toevoer van sanitair water dat afgestemd is op basis van de prestaties en de inhoud ervan.

Voordat u het toestel gaat aansluiten, moet u:

- Controleren of de kenmerken (zie gegevensplaatje) overeenkomen met de behoeften van de klant.
- Controleren of de installatie conform is met de IP-graad (bescherming tegen het binnendringen van vloeistoffen) van het toestel volgens de geldende normen.
- Lezen wat op het etiket van de verpakking en op het identificatieplaatje met de kenmerken staat.

Dit toestel is ontworpen om uitsluitend binnen in lokalen geïnstalleerd te worden die in overeenstemming zijn met de geldende normen en vereist bovendien dat de volgende waarschuwingen worden nageleefd met betrekking tot:

- **Vochtigheid:** het toestel niet in gesloten (niet geventileerde) of vochtige lokalen installeren.
- **Vorst:** het toestel niet installeren in omgevingen waar de temperaturen kunnen dalen tot een kritiek niveau, met gevaar voor ijsvorming.
- **Zonnestralen:** het toestel niet rechtstreeks blootstellen aan zonnestralen, ook als er ruiten aanwezig zijn
- **Stof/dampen/gassen:** het toestel niet installeren wanneer er bijzonder agressieve omgevingen aanwezig zijn, zoals zure dampen, stof of omgevingen verzadigd met gassen.
- **Elektrische ontladingen:** het toestel niet rechtstreeks installeren op elektrische lijnen die niet tegen spanningsschommelingen zijn beschermd

Indien de muren gebouwd zijn met bakstenen of holle blokken, scheidingswanden met beperkte stabiliteit of in ieder geval ander metselwerk dan aangegeven, dan is het nodig om vooraf een statische controle van het draagsysteem uit te voeren. De haken voor bevestiging op de muur moeten van die aard zijn dat ze een gewicht kunnen dragen dat het drievoud is van de waterverwarmer gevuld met water.

Het is aanbevolen om haken van minstens 12 mm diameter te gebruiken. Het is aanbevolen om het toestel (**Afb. 1, Ref.A**) zo dicht mogelijk bij de verbruikspunten te installeren, om warmteverlies langs de leidingen te beperken. De plaatselijke normen kunnen beperkingen voorzien voor het installeren van het toestel in de badkamer, respecteer daarom de minimale afstanden die door de geldende normen worden opgelegd. Om de onderhoudsinterventies te vergemakkelijken, dient u een vrije ruimte rond het kapje van minstens 50 cm te voorzien om bij de elektrische onderdelen te kunnen komen.

INSTALLATIE IN MEERDERE POSITIES

Het product kan zowel verticaal als horizontaal geïnstalleerd worden (**Fig. 2**). Bij een horizontale installatie dient u het apparaat naar rechts te draaien, zodanig dat de waterleidingen zich aan de linkerkant bevinden (koudwaterleiding onder). Elke andere installatie die afwijkt van de weergegeven installatie in (**Fig. 2**) is verboden.

WATERAANSLUITING

Sluit de ingang en de uitgang van de waterverwarmer aan op leidingen en koppelingen die bestand zijn tegen de werkingsdruk maar ook tegen de temperatuur van het warm water, die normaal gezien 90° C en meer kan bereiken. Het is daarom afgeraden om materialen te gebruiken die niet tegen dergelijke temperaturen bestand zijn. Het toestel mag niet werken met water waarvan de hardheid lager is dan 12 °F, of met water met zeer grote waterhardheid (meer dan 25 °F), in dit geval is het aanbevolen om een waterverzachter te gebruiken die correct gekalibreerd en gecontroleerd is, zodat de resterende waterhardheid onder 15 °F daalt. Op de waterinlaatleiding van het toestel, gemarkeerd met een blauwe kraag, sluit u een "T"-koppeling aan.

Op deze koppeling schroeft u aan de ene kant een kraan om de waterverwarmer leeg te laten lopen (**Fig. 2, Rif.B**) die enkel kan worden bediend met behulp van een gereedschap, en aan de andere kant een beveiliging tegen overdruk (**Fig. 2, Rif.A**).manovrabile solo con l'uso di un utensile, dall'altro il dispositivo contro le sovrappressioni (**Fig. 2, Rif.A**).

VEILIGHEIDSGROEP CONFORM MET DE EUROPESE NORM EN 1487

Sommige landen vereisen het gebruik van specifieke hydraulische beveiligingen, in overeenstemming met de vereisten van plaatselijke wetten. Het is de taak van de gekwalificeerde installateur, belast met het installeren van het product, om te beoordelen of de te gebruiken beveiliging geschikt is volgens de geldende voorschriften. Het is verboden om afsluiters (kleppen, kranen, enz.) tussen de beveiliging en de waterverwarmer te plaatsen. De afvoeruitgang van het toestel moet aangesloten worden op een afvoerleiding waarvan de diameter minstens gelijk is aan de aansluitdiameter van het toestel, via een trechter die een spleet van minimum 20 mm laat. Deze opening biedt de mogelijkheid om een visuele controle uit te voeren. Sluit de ingang van de beveiligingsgroep via een flexibele leiding aan op de buis van koud leidingwater, gebruik hiervoor indien nodig een afsluitkraan (**D afb. 2**). Voorzie ook een leiding om het water af te voeren wanneer de kraan wordt geopend op de verwarmer te ledigen; breng deze leiding aan op de uitgang **C afb. 2**.

Wanneer u de beveiligingsgroep aanschroeft, mag u die niet volledig aanschroeven tot tegen de aanslag en niet forceren. Wanneer de druk op het distributienet in de buurt ligt van de instellingswaarden van de klep, is het noodzakelijk om een drukregelaar toe te passen, die u zo ver mogelijk van het toestel opstelt. Indien u eventueel beslist om meng groepen te installeren (kranen of douchemengkraan), moet u eventuele onzuiverheden uit de leidingen aflaten omdat die deze groepen kunnen beschadigen.

ELEKTRISCHE AANSLUITING

Voordat u het toestel installeert, is het verplicht om een nauwkeurige controle van de elektrische installatie uit te voeren om de conformiteit ervan met de geldende veiligheidsnormen na te gaan, en op te controleren of de installatie geschikt is voor het maximale vermogen opgenomen door de waterverwarmer (raadpleeg de gegevens op het plaatje) en of de doorsnede van de kabels voor de elektrische aansluitingen geschikt is en conform met de geldende normen.

De constructeur van het toestel is niet verantwoordelijk voor eventuele schade veroorzaakt door het ontbreken van de aarding van de installatie of door problemen met de elektrische voeding.

Vooraleer het toestel in werking te stellen, moet u controleren of de netspanning overeenstemt met de waarde op het plaatje van de toestellen. Verdeelstekkers, verlengkabels en adapters zijn verboden.

Het is verboden om de leidingen van de waterinstallatie, verwarmingsleidingen en gasleidingen te gebruiken om de aarding van het toestel op aan te sluiten. Indien het toestel met een voedingskabel is uitgerust en deze kabel aan vervanging toe is, moet u een kabel gebruiken met dezelfde kenmerken (type H05VV-F 3x1,5 mm², diameter 8,5 mm).

De voedingskabel (type H05VV-F 3 x 1,5 mm², diameter 8,5 mm) moet in de daarvoor bestemde zitting aan de achterkant van het apparaat worden geplaatst, zodat de kabel bij het klemmenblok komt (**Fig. 7, Ref. M**); zet de afzonderlijke draden van de kabel vast met de daarvoor bestemde schroeven. Zet de voedingskabel vast met de speciale bijgeleverde kabelklemmen. Om het toestel van het net af te sluiten, moet een bipolaire schakelaar worden gebruikt die beantwoordt aan de geldende nationale normen (opening tussen de contacten minstens 3 mm, maar beter indien met zekeringen uitgerust).

Het is verplicht om het toestel te aarden; de aardingskabel (die geel-groen moet zijn en langer dan de kabels van de fasen) moet op de klem ter hoogte van het symbool  (**Fig.7, Rif.J**) worden bevestigd. Indien er geen voedingskabel bij het toestel is meegeleverd, moet de installatiewijze worden gekozen uit de volgende mogelijkheden:

- aansluiting op het vast net met vast leiding (als het toestel niet van kabelklemmen is voorzien), gebruik een kabel met 3x1,5 mm² als minimale doorsnede;
- met een flexibele kabel (type H05VV-F 3x1,5 mm², diameter 8,5 mm), wanneer er een kabelklem bij het toestel meegeleverd is.

TESTEN EN INSCHAKELN VAN HET APPARAAT

Vul het apparaat eerst met water voordat u het inschakelt.

Voor het vullen opent u de hoofdkraan van de waterleiding en die van het warme water totdat alle lucht uit de boiler is. Voer een visuele inspectie uit op eventuele waterlekken vanuit de flenzen en de bypass-leidingen; draai de bouten (**Fig.5, Ref.C**) en/of de kranen (**Fig.5, Ref.W**) eventueel voorzichtig aan. Zet het apparaat aan met de schakelaar.

ONDERHOUD (VOOR GEKWALIFICEERD PERSONEEL)

Alle ingrepen en onderhoudsactiviteiten moeten door erkende installateurs worden uitgevoerd (installateurs die in het bezit zijn van de rekvisieten die door de geldende normen worden vastgesteld).

Voordat u de Technische Servicedienst inschakelt omdat u een storing vermoedt, dient u te controleren of deze storing niet afhankelijk is van andere oorzaken, zoals bijvoorbeeld een tijdelijke onderbreking van de toevoer van water of elektriciteit.

LET OP: KOPPEL HET APPARAAT LOS VAN DE NETVOEDING VOORDAT U WERKZAAMHEDEN VERRICHT.

LEGEN VAN HET APPARAAT

U dient het apparaat te legen indien het ongebruikt in een vertrek wordt geplaatst waar het mogelijk kan vriezen. Als dit nodig is, kunt u het apparaat als volgt legen:

- koppel het apparaat los van de netvoeding;
- draai de afsluitkraan dicht, indien geïnstalleerd (**Afb. 2, Ref. D**), anders de hoofdkraan van de woning;
- draai de warmwaterkraan open (wastafel of badkuip);
- draai de kraan open (**Afb. 2, Ref. B**).

EVENTUELE VERVANGING VAN ONDERDELEN

Door het plastic kapje te verwijderen, kunt u bij de elektrische onderdelen komen (**Afb. 7**).

Om werkzaamheden aan de vermogenskaart (**Afb. 7, Ref. Z**) te verrichten, ontkoppelt u de kabels (**Afb. 7, Ref. C, Y en P**) en draait u de schroeven los.

Om werkzaamheden aan het bedieningspaneel te verrichten, moet u eerst de vermogenskaart (**Afb. 7, Ref. Z**) verwijderen. De displaykaart is op het product bevestigd met behulp van 2 schroeven (**Afb. 4, Ref. A**). Nadat u deze hebt losgedraaid, drukt u met twee vingers op de beide vleugels (**Afb. 4, Ref. B**) en maakt u de steun (**Afb. 4, Ref. C**) los van de zitting door deze naar het midden van het product te verplaatsen. Als het bedieningspaneel verwijderd is, kunnen de aansluitingen van de steunassen van de sensoren en van de vermogenskaart worden losgekoppeld. Om werkzaamheden aan de steunassen van de sensoren (**Afb. 7, Ref. K**) te verrichten, moeten de kabels (**Afb. 7, Ref. F**) van het bedieningspaneel worden losgemaakt en uit hun zittingen worden verwijderd; let op dat u ze niet te veel buigt. **Let er bij het opnieuw monteren op dat alle onderdelen in hun oorspronkelijke posities worden teruggeplaatst.**

Laat het apparaat eerst leeglopen om aan de verwarmingselementen en anodes te werken.

Draai de bouten (**Afb. 5, Ref. C**) los en verwijder de flenzen (**Afb. 5, Ref. F**). De flenzen zijn verbonden met weerstanden en anodes. Let er bij het opnieuw monteren op dat de steunassen van de sensoren en de weerstanden in hun oorspronkelijke posities worden teruggeplaatst (**Afb. 5 en 7**). Let erop dat de flensplaat met de code H.E.1 of H.E.2 in de positie met dezelfde code wordt gemonteerd. Na elke verwijdering wordt aanbevolen om de pakking van de flens te vervangen (**Afb. 6, Ref. Z**).

LET OP! Het omkeren van de verwarmingselementen leidt tot een slechte werking van het apparaat. Vervang één element tegelijk en demonteer het tweede element pas nadat u het eerste heeft teruggeplaatst.

Gebruik alleen originele vervangingsonderdelen van erkende assistentiecentra van de fabrikant.

PERIODIEK ONDERHOUD

Om goede prestaties van het apparaat te krijgen, moeten de verwarmingselementen (**R Abs. 6**) eenmaal per jaar worden losgehaald (bij zeer hard water moeten de verwarmingselementen vaker worden losgehaald). Als u geen speciale kalkverwijderingsvloeistof en wilt gebruiken, kunt u de kalkkorsten met de hand van de elementen verwijderen door ze te verkruiden. Let op dat u de buitenkant van het element niet beschadigt.

De magnesiumanodes (**Afb. 6, Ref. N**) moeten om de twee jaar worden vervangen (behalve bij producten met een boiler van roestvrij staal); bij hard water of water met veel chloor moet de toestand van de anode echter jaarlijks worden gecontroleerd. Om de anode te verwijderen moet u de verwarmingselementen demonteren en ze losschroeven van de steunbeugel. De bypass-leiding (**Afb. 5, Ref. X**) hoeft alleen geïnspecteerd te worden bij een storing als gevolg van een verstopping van de leiding. Om de inspectie uit te voeren draait u de twee uiteinden los (**Afb. 5, Ref. W**).

Na gewoon of buitengewoon onderhoud moet het reservoir gevuld worden met water en vervolgens geleegd, om eventuele resterende verontreinigingen te verwijderen. Gebruik uitsluitend originele vervangingsonderdelen.

OVERDRUKMECHANISME

Controleer regelmatig of het overdrukmechanisme niet geblokkeerd of beschadigd is, en vervang het zo nodig of verwijder de kalkafzettingen.

Als het overdrukmechanisme voorzien is van een hendel of een knop, druk hier dan op om het volgende te doen:

- Het apparaat te legen, indien nodig
- De correcte werking regelmatig te controleren.

GEBRUIKSVOORSCHRIFTEN VOOR DE GEBRUIKER

Aanbevelingen voor de gebruiker

- Zet geen voorwerpen en/of apparaten onder de boiler die beschadigd kunnen raken door eventuele waterlekken.
- Als het apparaat lang niet gebruikt zal worden moet u:
 - de stroom naar het apparaat afsluiten door de externe schakelaar op "OFF" te zetten
 - de kranen van het hydraulische circuit dichtdraaien
- Het warme water dat met een temperatuur van meer dan 50 °C uit de kranen komt, kan ernstige brandwonden of overlijden door brandwonden veroorzaken. Kinderen, gehandicapten en ouderen lopen de meeste risico's op brandwonden.

Het is verboden voor gebruikers om gewoon en buitengewoon onderhoud aan het apparaat uit te voeren. Voor het schoonmaken van de uitwendige onderdelen gebruikt u een vochtige doek met wat zeepsop.

REGELING VAN DE TEMPERAATUUR EN INSCHAKELING VAN FUNCTIES

Het product is ingesteld op een temperatuur van 70 °C voor de modellen van 30, 50 en 80 liter, en op een temperatuur van 60 °C voor het model van 100 liter. De ECO-functie is actief. Bij een stroomuitval of als het product met de ON/OFF-toets „” wordt uitgeschakeld, onthoudt het product de laatst ingestelde temperatuur.

Tijdens de verwarmingsfase kunt u een licht geluid horen door de verwarming van het water. Druk op de ON/OFF-toets „” om het apparaat in te schakelen.

Stel de gewenste temperatuur in met behulp van de toetsen „” „”; u kunt een waarde kiezen tussen 40 °C en 80 °C, die zichtbaar is op het display. Bij normale werking verschijnt op het display de temperatuur die het water in het product bereikt. Tijdens de verwarmingsfase is de indicator voor de werking (**Afb. 8a/b Ref. 1**) rood van kleur, om vervolgens blauw te worden zodra de ingestelde temperatuur is bereikt. Als de temperatuur van het water daalt, bijvoorbeeld na een afname van water, wordt de verwarming automatisch geactiveerd.

INDICATOR VOOR HOEVEELHEID WARM WATER (Modelle mit der in Abbildung 8a dargestellten Bedienoberfläche)

Via de indicatoren opzij van het display (**Afb. 8a Ref. 2**) kunt u het warmwaterpeil in de boiler aan de hand van een vierdelige schaal controleren. Bij het instellen van de temperatuur lichten de indicatoren op zodat u het ingestelde niveau visueel kunt controleren.

Tijdens de verwarmingsfase lichten de indicatoren progressief op en geven ze de stijging van de temperatuur van het warm water in het product aan tot de ingestelde temperatuur is bereikt.

ECO-FUNCTIE

De "ECO"-functie is een softwareprogramma dat automatisch de verbruiksniveaus van de gebruiker "aanleert", waardoor verspilling van warmte tot een minimum wordt beperkt en er zoveel mogelijk energie wordt bespaard. De werking van de "ECO"-software bestaat uit een eerste opslagperiode die een week duurt. Tijdens deze periode begint het product te werken op de ingestelde temperatuur. Aan het einde van de "aanleerweek" regelt de software de verwarming van het water op basis van de reële behoefte van de gebruiker, die automatisch is vastgesteld door het apparaat. Het product garandeert een minimale reserve van warm water, ook in de perioden waarin er geen warm water wordt gebruikt.

Het proces van het aanleren van de behoefte aan warm water gaat ook na de eerste week door. Het proces bereikt de maximale efficiëntie na vier weken aanleren.

Telkens wanneer de "ECO"-functie of het apparaat wordt uitgeschakeld en weer ingeschakeld, blijft de functie de verbruiksniveaus aanleren. Om een correcte werking van het programma te garanderen, wordt geadviseerd om het apparaat niet los te koppelen van de netvoeding. Een intern geheugen zorgt ervoor dat de gegevens maximaal 4 uur worden bewaard zonder elektriciteit; hierna worden alle aangeleerde gegevens gewist en start het aanleerproces vanaf het begin opnieuw.

Om de functie te activeren, drukt u op de toets "ECO", die oplicht.

In deze modus is handmatige selectie van de temperatuur mogelijk, maar hierdoor wordt de ECO-functie uitgeschakeld. U kunt deze functie deactiveren door op de toets "ECO" te drukken, die daarop uitgaat. Om opnieuw te activeren, drukt u opnieuw op de toets "ECO".

Om de aangeleerde gegevens vrijwillig te wissen, houdt u de toets "ECO" langer dan 3 seconden ingedrukt.

Wanneer het resetten voltooid is, knippert de toets "ECO" snel ter bevestiging dat de gegevens gewist zijn.

BOOST-FUNCTIE (Modelle mit der in Abbildung 8a dargestellten Bedienoberfläche)

De BOOST-functie stelt de setpoint-temperatuur tijdelijk in op 80°, waardoor de werkingmodus wordt omzeild (als de ECO-functie actief is, wordt de automatische aanleerfunctie tijdelijk onderbroken en zal deze automatisch hervatten zodra het setpoint is bereikt).

Om de BOOST-functie te activeren of te deactiveren, drukt u op de overeenstemmende toets. Als de functie actief is, brandt de overeenstemmende led. Als u het product met behulp van de toets **ON/OFF** "☺" uitschakelt, als u op de toetsen "∨" "∧" drukt om het setpoint te wijzigen of als er zich een blokkeringsfout voordoet, wordt de BOOST-functie gedeactiveerd.

ANTIVRIESFUNCTIE

De antivriesfunctie is een automatische bescherming van het apparaat om schade door zeer lage temperaturen onder de 5°C te voorkomen, in het geval dat het apparaat wordt uitgeschakeld in de winter. Wij raden aan om het apparaat aangesloten te houden op de netvoeding, ook tijdens lange perioden van inactiviteit. Geldt dat als de temperatuur stijgt tot een veilig niveau waarin schade door ijs en bevroering voorkomen wordt, de verwarming van het water weer uitgeschakeld wordt.

De functie is ingeschakeld, maar bij activering wordt dit niet aangegeven als het product ingeschakeld is. Wanneer het product wordt uitgeschakeld via de toets ON/OFF "☺" terwijl de antivriesfunctie bezig is, verschijnt op het display de tekst "AF" (Anti Freezing).

WEEKPROGRAMMA-FUNCTIE

(Modelle mit der in Abbildung 8a dargestellten Bedienoberfläche)

De functie Weekprogramma kan alleen via de app worden geactiveerd.

U kunt voor iedere weekdag twee verschillende setpoint-temperaturen op twee verschillende tijdstippen selecteren: het product berekent de verwarmingsnelheid en in functie daarvan het beste ogenblik om de verwarming te starten zodat het setpoint op het gewenste ogenblik wordt bereikt.

Om de functie te deactiveren, drukt u op de kno "∨" o "∧".

FUNCTIE "THERMISCHE DESINFECTIE CYCLUS" (ANTI-LEGIONELLA)

De functie anti-legionella is standaard ingeschakeld. Deze bestaat uit een cyclus van verwarming/handhaving van de watertemperatuur op 65°C gedurende 1 uur, zodat er een thermische desinfectie tegen de betreffende bacteriën kan worden uitgevoerd. De cyclus start bij de eerste keer dat het apparaat wordt aangezet en na elke nieuwe inschakeling na een onderbreking van de netvoeding. Als het product altijd werkt bij een temperatuur lager dan 60°C, dan wordt de cyclus herhaald na 30 dagen. Wanneer het apparaat uit staat, dan is de anti-legionella functie uitgeschakeld. Als het apparaat uitgezet wordt tijdens de anti-legionella cyclus, gaat het apparaat uit en wordt de functie uitgeschakeld. Na afloop van elke cyclus keert de gebruikstemperatuur terug naar de eerder ingestelde temperatuur door de gebruiker.

Om deze functie te activeren, houdt u gelijktijdig de toetsen **ON/OFF** “” en “” gedurende 3 seconden ingedrukt; ter bevestiging van de activering verschijnt op het display “A1” gedurende 4 seconden. Om de functie permanent te deactiveren, herhaalt u de eerder beschreven handeling; ter bevestiging van de deactivering verschijnt op het display “A0” gedurende 3 seconden.

Let op: terwijl het apparaat de thermische desinfectiecyclus doorloopt, kan de hoge temperatuur van het water brandwonden veroorzaken. Let dan ook op de temperatuur van het water voordat u een douche of bad neemt.

WIFI-FUNCTIE



(Modellen met der in **Abbildung 8a** dargestellten Bedienoberfläche)

Voor meer informatie over de wifi-configuratie en de procedure voor registratie van het product, verwijzen wij naar de bijgevoegde Snelstartgids gewijd aan de connectiviteit of naar de website

<https://discover.ariston-net.remotethermo.com>

BESCHRIJVING VAN DE VERBINDINGSSTATUS

 Wifi-knop	Knippert langzaam	De wifi-module is ingeschakeld
	Knippert snel	De wifi-modus staat in modus Access Point
	Knippert tweemaal	De wifi-module is aangesloten op het thuisnetwerk
	Aan	De wifi-module is ingeschakeld en aangesloten op het thuisnetwerk
	Uit	De wifi-module is uit

RESET WIFI: om te resetten, drukt u gedurende 10 seconden tegelijkertijd op de knoppen “” en “”

DIAGNOSTIEK

Zodra een van de onderstaande storingen wordt vastgesteld, gaat het apparaat in “storingsstatus” en begint de indicator voor de werking (**Afb. 8a/b, Ref. 1**) rood te knipperen.

TABEL FOUTMELDINGEN

Het type storing wordt aangegeven op het display, waarop de tekst “Er” en de specifieke foutcode afwisselend knipperen:

CODE	BESCHRIJVING
01	interne fout van de printplaat
61/62	interne storing van de printplaat (NFC-communicatie of NFC-gegevens)
10	defecte temperatuursondes (open of kortsluiting) - uitgang verwarmingsketel
11	te hoge temperatuur van het water, gedetecteerd door een enkele sensor - uitgang verwarmingsketel
12	algemene te hoge temperatuur (fout van de printplaat) - uitgang verwarmingsketel
14	geen verwarming van het water bij aangesloten weerstand - uitgang verwarmingsketel
15	oververhitting veroorzaakt door gebrek aan water - uitgang verwarmingsketel
20	defecte temperatuursondes (open of kortsluiting) - ingang verwarmingsketel
21	te hoge temperatuur van het water, gedetecteerd door een enkele sensor - ingang verwarmingsketel
22	algemene te hoge temperatuur (fout van de printplaat) - ingang verwarmingsketel
24	geen verwarming van het water bij aangesloten weerstand - ingang verwarmingsketel
25	oververhitting veroorzaakt door gebrek aan water - ingang verwarmingsketel
60	Geen wifi-communicatie

RESET

Om een fout te herstellen, voert u waar mogelijk een reset uit door op de toets ON/OFF “” te drukken om het product uit te schakelen en in te schakelen.

Als de oorzaak van de storing onmiddellijk na de reset verdwijnt, hervat het apparaat de normale werking. Gebeurt dat niet, maar blijft de indicator voor de werking rood knipperen, neem dan contact op met de Technische Servicedienst.

NUTTIGE TIPS (voor de gebruiker)

Voordat u het toestel gaat reinigen, moet u controleren of het product uit staat en de externe schakelaar op de stand OFF zetten. Gebruik geen insecticiden, oplosmiddelen of agressieve schoonmaakproducten die de gelakte delen of delen in kunststof kunnen beschadigen.

Indien er koud water uit de kraan stroomt

Schakel de elektrische voeding van het apparaat uit en laat de volgende dingen controleren:

- de aanwezigheid van spanning op het klemmenblok van de kaart (M Fig. 7).
- de elektronische kaart;
- de verwarmingselementen van de weerstand;
- inspecteer de bypass-leiding (X Fig. 7).
- de steunassen van de sensoren (K Fig. 7)

Als het water zeer heet is (damp uit de kranen)

Schakel de elektrische voeding van het apparaat uit en laat de volgende dingen controleren:

- de elektronische kaart
- de kalkaanslag van de ketel en de onderdelen;
- de steunassen van de sensoren (K Fig. 7).

Onvoldoende afgifte van warm water

Schakel de elektrische voeding van het apparaat uit en laat de volgende dingen controleren:

- de druk van de waterleiding;
- de staat van de deflector (waterstraalbreker) van de toevoerleiding van het koude water;
- de staat van de toevoerleiding van het warme water;
- de elektrische onderdelen.

Er komt water uit de beveiliging tegen overdruk

Druppelverlies uit de beveiliging tegen overdruk is normaal tijdens de verwarming. Indien u dit druppelverlies wilt vermijden, moet u een expansievat op de toevoerleiding laten installeren.

Indien er nog steeds water druppelt tijdens een periode waarin niet wordt verwarmd, moet u het volgende laten controleren:

- de afstelling van de beveiliging;
- de druk in het waternet

Aandacht: Het gat voor evacuatie van de beveiliging nooit afdichten!

WANNEER HET PROBLEEM NIET VERDWIJNT, MAG U IN GEEN GEVAL PROBEREN OM HET TOESTEL ZELF TE REPAREREN; WENDT U ALTIJD TOT GEKWALIFICEERD PERSONEEL.

De gegevens en kenmerken die vermeld zijn, zijn niet bindend voor de constructeur, die zich het recht voorbehoudt om alle wijzigingen aan te brengen die hij nodig acht, zonder enige verplichting tot kennisgeving vooraf of vervanging.



Dit product is conform aan de AEEA-Richtlijn 2012/19/EU.

Het symbool van de doorkruiste vuilnisbak op het toestel geeft aan dat het product aan het einde van zijn levenscyclus niet met het gewone huisvuil mag worden meegegeven.

Het moet gescheiden worden ingezameld op een speciale stortplaats voor elektrische en elektronische apparatuur of worden binnengebracht bij de verkoper bij aanschaf van een nieuw vervangproduct. De gebruiker is verantwoordelijk voor de inlevering van het product aan het einde van zijn levensduur bij een specifiek centrum voor afvalinzameling. Het centrum voor afvalinzameling (dat het apparaat m.b.v. speciale verwerkings- en recyclingprocessen doeltreffend demonteert en vernietigt) helpt het milieu te beschermen door het materiaal waarvan het product is gemaakt, te recyclen. Voor meer informatie over inzamelingsmogelijkheden dient u zich te wenden tot de plaatselijke dienst voor afvalinzameling of tot de verkoper waar het product werd gekocht.

BENDROSIOS SAUGOS INSTRUKCIJOS

1. **Atidžiai perskaitykite šioje knygelėje pateikiamas instrukcijas ir įspėjimus, nes čia pateikiami svarbūs saugaus diegimo, naudojimo ir priežiūros nurodymai.**

Ši knygelė yra svarbi sudėtinė gaminio dalis. Įrangos perleidimo kitam naudotojui ir (arba) prijungimo prie kitos sistemos atveju, turi būti perduodama kartu su įrenginiu.

2. Gamintojo bendrovė nėra atsakinga už jokią žalą asmenims, gyvūnams arba daiktams, jei ji atsirado dėl netinkamo, klaidingo ir nepagrįsto naudojimo arba, jei nebuvo laikomasi šiame vadove pateiktų instrukcijų.
3. Vandens šildytuvas skirtas tik buitiniam naudojimui, kurio pagrindinis tikslas – pašildyti šaltą vandenį (patenkantį į produktą) naudojimui sanitariniais tikslais. Bet koks kitoks produkto naudojimas laikomas netinkamu ir galimai pavojingu. Gamintojas neprisiima jokios atsakomybės, jei produktas naudojamas netinkamai ir (arba) kitais tikslais, nei nurodyti atitinkamame naudotojo vadove.
4. Prietaisą montuoti ir jo techninę priežiūrą atlikti privalo profesionalūs kvalifikuoti darbuotojai, vadovaudamiesi susijusiuose skirsniuose pateiktais nurodymais. Būtina naudoti išskirtinai tik originaliais atsarginiais dalimis. Nesilaikant aukščiau pateiktų nurodymų, kyla didesnė pavojaus rizika ir gamintojas už tai **neprisiima** jokios atsakomybės.
5. Kadangi pakuotės dalys (sankabos, plastikiniai maišeliai, putų polistrolas ir kt.) gali būti pavojingos, nepalikite jų vaikams pasiekiamoje vietoje.
6. Įrenginį gali naudoti ne jaunesni nei 8 metų vaikai ir ribotų fizinių, jutiminių ar protinių galimybių asmenys arba patirties ir reikalingų žinių neturintys asmenys, jei juos prižiūri kompetentingas asmuo arba jei minėti asmenys buvo apmokyti ir supažindinti su įrenginio saugaus naudojimo instrukcijomis ir su galima rizika ir pavojais. Neleiskite vaikams žaisti su įrenginiu. Valymo ir priežiūros darbų, kuriuos privalo atlikti naudotojas, negali atlikti neprižiūrimi vaikai.
7. **Draudžiama** įrenginį liesti, jei esate basomis kojomis arba kuri nors jūsų kūno dalis yra šlapia.
8. Prieš pradėdant naudoti prietaisą, atlikus įprastos ar specialios priežiūros darbus, patariama įrenginio baką pripildyti vandens ir vėl jį visiškai ištuštinti, kad būtų pašalinti visi likę nešvarumai.
9. Jei įrenginys turi maitinimo elektros laidą ir prireiktų jį pakeisti, kreipkitės į

- įgaliotą techninės pagalbos centrą arba į kvalifikuotą specialistą.
10. Prie įrenginio vandens tiekimo vamzdžio privaloma prisukti nacionalinius reglamentus atitinkantį apsauginį vožtuvą. Šalyse, taikančiose EN 1487 standartą, saugos bloko maksimalus slėgis turi būti 0,7 MPa ir jis privalo turėti bent vieną čiaupą, atgalinį vožtuvą, saugos vožtuvą ir vandens spūdzio reguliuojamąjį prietaisą.
 11. Viršslėgio įtaisas (apsauginis vožtuvas arba saugos blokas) turi būti tinkamai prižiūrimas ir periodiškai įjungiamas, taip patikrinant, ar jis neužsiblokavo, ir pašalinant kalkių nuosėdas, jei tokių būtų.
 12. Šildymo fazės metu iš saugos bloko viršslėgio įtaiso **gali** lašėti vanduo. Todėl būtina prijungti nuotėkio vamzdyną, kuris būtų visuomet atviras, naudojant drenažo vamzdį, prijungtą nuožulniai žemyn tokioje vietoje, kur nebūtų ledo.
 13. Įrenginį, kuris yra nenaudojamas ir (arba) paliekamas šalancioje ar nešildomoje patalpoje, būtina ištuštinti ir išjungti iš elektros tinklo.
 14. Iš čiaupo tekančiu karštu aukštesnės nei 50°C temperatūros vandeniu rizikuojate stipriai apsideginti. Ypač didelis tokio nudegimo pavojus kyla vaikams, neįgaliesiems ir vyresnio amžiaus žmonėms. Todėl patariama prie įrenginio vandens išvesties vamzdžio prijungti sukamą termostatinį maišytuvo čiaupą su raudonu žiedeliu.
 15. Prie ir (arba) netoliese įrenginio neturi būti jokių degių objektų.
 16. Nestovėkite po prietaisu ir nedėkite po juo jokių daiktų, kurie gali būti pažeisti, pavyzdžiui, atsiradus vandens nuotėkiui.

LEGIONELIŲ BAKTERIJŲ NAIKINIMO FUNKCIJA

Legionelės yra mažos lazdelės formos bakterijos, natūraliai gyvenančios visuose gėlo vandens telkiniuose. Legioneliozė yra pneumonijos infekcija, kurią sukelia įkvėptos legionelių genties bakterijos. Negalima leisti vandeniui ilgai užsistovėti, t. y. vandens šildytuvą reikia naudoti ar praplauti bent kartą per savaitę.

Europos standarte CEN/TR 16355 pateikiamos gerosios praktikos rekomendacijos, kaip užkirsti kelią legionelių dauginimuisi geriamojo vandens įrenginiuose, tačiau būtina paisyti ir nacionalinių reglamentų.

Šis elektrinis vandens šildytuvas parduodamas su šiluminės dezinfekcijos funkcija, kuri jau yra įjungta. Kiekvieną kartą įjungus gaminį ir kas 30 dienų atliekamas šiluminės dezinfekcijos ciklas – vandens šildytuvą įkaitinamas iki 65 °C.

Dėmesio: programinei įrangai atliekant šiluminės dezinfekcijos ciklą, karštas vanduo gali nudeginti.

Prieš maudydamiesi vonioje ar prausdamiesi po dušu įsitikinkite, kad vanduo nėra per karštas.

TECHNINĖS SAVYBĖS

Techninės charakteristikos duomenys pateikiami techninių duomenų plokštelėje (etiketė prie vandens įvesties ir išvesties vamzdžių).

1 LENTELĖ - GAMINIO DUOMENYS					
Gaminio savybės		30	50	80	100
Svoris	kg	17,5	23,5	31	35,5
Diegimo vieta		Vertikalus	Vertikalus	Vertikalus	Vertikalus
Modelis		Žiūrėkite techninių duomenų plokštelę			
SMART		x	x	x	x
Q_{elec}	kWh	3,096	7,290	7,443	7,099
$Q_{elec, week, smart}$	kWh	13,016	25,234	25,456	26,560
$Q_{elec, week}$	kWh	18,561	32,166	34,333	31,860
Apkrovos charakteristika		S	M	M	M
L_{wa}		15 dB			
η_{wa}		39,0%	40,0%	40,0%	39,6%
V40	I	--	77	110	115
Talpa	l	25	45	65	80

Įranga veikia 2,4 GHz dažnio bangų ruože, didžiausia perduodamo signalo galia yra < 20 dBm

Energetiniai duomenys lentelėje ir kiti Gaminio aprašymo lape pateikiami duomenys (A priedas, kuris yra sudėtinė šios knygelės dalis) yra nustatyti pagal ES direktyvas 812/2013 ir 814/2013.

Gaminiai, kurie nėra pažymėti sudedamųjų vandens šildytuvo ir saulės energijos prietaisų dalių etikete ar specialia technine plokštele, numatytomis pagal direktyvą 812/2013, negali būti naudojami tokioms sudedamosioms dalims realizuoti.

Įrenginyje yra išmanioji funkcija, kuria suvartojamą vandens ir energijos kiekį galima priderinti prie naudotojo poreikių. Jei įrenginys naudojamas tinkamai, jo per parą suvartojamos energijos kiekis yra lygus Q_{elec} ($Q_{elec, week, smart} / Q_{elec, week}$) kuris yra mažesnis už suvartojamą tokio paties gaminio be išmaniosios funkcijos energijos kiekį.

Šis įrenginys atitinka tarptautinius elektrinio saugumo standartus IEC 60335-1; IEC 60335-2-21. CE žyma ant įrenginio patvirtina, jog pastarasis atitinka žemiau išvardintų Bendrijos direktyvų nuostatas:

- Low voltage directive (LVD): EN 60335-1, EN 60335-2-21, EN 60529, EN 62233, EN 50106.
- Electromagnetic compatibility (EMC): EN 55014-1, EN 55014-2, EN 61000-3-2, EN 61000-3-3.
- RED directive. ETSI 301489-1, ETSI 301489-17
- ROHS 2 directive: EN 50581.
- ErP Energy related Products: EN 50440.

Šis gaminys atitinka REACH reikalavimus.

MONTAVIMO STANDARTAI (montuotojui)

Tam, kad šis gaminys veiktų tinkamai, jį būtina įrengti vertikaliai. Įrengę gaminį, prieš pripildydami jį vandeniu ar prijungdami el. maitinimą, matavimo įrankiu, pavyzdžiui, spiritiniu gulsčiuuku, patikrinkite, ar gaminys įrengtas visiškai vertikaliai.

Prietaisas kaitina vandenį iki virimo temperatūros. Prietaisą prie vandentiekio įvado reikia prijungti laikantis prietaiso talpos ir pajėgumo charakteristikų.

Prieš prijungiant prietaisą pirmiausia reikia:

- Patikrinti, ar savybės (nurodytos duomenų plokštelėje) atitinka užsakovo reikalavimus.
 - Patikrinkite, ar montażas atitinka prietaiso IP lygį (apsauga nuo skysčio prasiskverbimo) pagal galiojančius reikalavimus.
 - Perskaitykite ant pakuotės etiketės ir ant prietaiso duomenų plokštelės pateiktus nurodymus.
- Prietaisas sukurtas tik įrengimui pastatų viduje, laikantis galiojančių reikalavimų. Be to, montuotojai privalo laikytis toliau pateiktų nurodymų esant šiems veiksniams:
- **Drėgmė:** neįrengti prietaiso uždaroje (nevedinamoje) ir drėgnose patalpose.
 - **Šaltis:** neįrengti prietaiso vietose, kur temperatūra gali nukristi iki itin žemos ir sukelti apledėjimo pavojų.
 - **Saulės šviesa:** neleiskite tiesioginiams saulės spinduliams paveikti prietaiso, net kai patalpoje įrengti langai.
 - **Dulkės / garai / dujos:** neįrengkite prietaiso ten, kur yra itin pavojingų medžiagų, pvz., rūgščių garų, dulkių ar rūgštimis prisotintų dujų.
 - **Elektros iškvos:** neprijunkite prietaiso tiesiogiai prie maitinimo šaltinio, neapsaugoto nuo įtampos šuolių.

Jei patalpos pertvaros yra iš plytų ar perforuotų blokelių, turi ribotą statišką krūvį arba yra iš kitokio, nei čia nurodyta, mūro, pirmiausia patikrinkite laikančiųjų sistemų statiškąjį krūvį. Į sieną tvirtinami laikikliai turi būti sukurti taip, kad išlaikytų tris kartus didesnį svorį, nei pripildyto vandens šildytuvo.

Rekomenduojama naudoti bent 12 mm skersmens tvirtinimo kablius (**3 pav.**)

Rekomenduojama prietaisą montuoti (**1 pav., A**) kaip galima arčiau prie tiekimo taškų, kad sumažintumėte šilumos nuostolius per vamzdžius. Vietiniai reikalavimai gali riboti įrengimo vonioje galimybes. Laikykitės reikalavimais nustatytų minimalių atstumų. Tam, kad palengvintumėte techninę priežiūrą, palikite bent 50 cm tarpą prieigai prie elektros įrangos.

MONTAVIMAS ĮVAIRIOSE PADĖTYSE

Gaminį galima sumontuoti tiek vertikaliai, tiek horizontaliai (**pav. 2**). Montuodami horizontaliai, pasukite įrenginį pagal laikrodžio rodyklę taip, kad vandens vamzdžiai būtų kairėje (šalto vandens vamzdis apačioje). Bet koks kitas įrengimas, nei pavaizduotas (**pav. 2**), yra draudžiamas.

HIDRAULINĖ JUNGTIS

Prie šildytuvo vandens įvesties ir išvesties prijunkite eksploataciniam slėgiui ir karštam vandeniui, kuris paprastai gali viršyti ir 90° C temperatūrą, atsparius vamzdžius ir jungtis. Nepatariama rinktis medžiagų, kurios nėra atsparios minėtiems temperatūrai. Įrenginio negalima naudoti, jei vandens kietumas yra mažesnis nei 12°F, ir atvirkščiai - jei vanduo yra labai kietas (daugiau nei 25°F); patartina naudoti vandens minkštiklį, kuris būtų tinkamai parinktas ir veikiantis; šiuo atveju likutinis vandens kietumas neturi būti mažesnis nei 15°F. Prisukite prie įrenginio vandens įvesties vamzdžio, ant kurio yra mėlynas žiedelis, T formos jungtį. Prie šios jungties iš vienos pusės prisukite katilo tuštinimo čiaupą (**pav. 2, Odn. B**) kurį galėtumėte pasukti tik naudodami specialų įrankį, o iš kitos pusės prijunkite viršslėgio (**pav. 2, Odn. A**).

Saugos blokas atitinka Europos standartą EN 1487

Kai kuriose šalyse gali būti naudojami specialūs hidrauliniai saugos prietaisai, atitinkantys vietinius reikalavimus; už naudotino saugos prietaiso tinkamumo įvertinimą yra atsakingas kvalifikuotas gaminių diegiantis technikas. Draudžiama tarp saugos įtaiso ir vandens šildytuvo naudoti bet kokius blokavimo įtaisus (vožtuvus, čiaupus ir t. t.). Įrenginio nuleidžiamoji kanalizacijos jungtis turi būti prijungta prie kanalizacijos vamzdžio, kurio skersmuo yra toks pats kaip ir įrangos jungties, tam naudojant bent 20 mm tarpą užtikrinančią piltuvo formos tarpinę, kurią būtų galima lengvai apžiūrėti.

Lanksčia žarna prie vandentiekio šalto vandens vamzdžio prijunkite saugos bloko jungtį ir, jei prireiktų, naudokite blokuojamąjį čiaupą (**pav.2, Odn.D**).

Taip pat, jei naudojamas tuštinimo čiaupas, išvestyje prijunkite vandens nuotėkio vamzdį (**pav.2, Odn.C**). Prisukdami saugos bloką, nepersukite jo ir nesugadinkite.

Jei atsirastų vožtuvo kalibravimo dydžiams artimas sistemos slėgis, būtina naudoti slėgio reduktorių, kurį reikia įdiegti kuo toliau nuo įrenginio. Jei numatoma įrengti maišytuvų blokus (čiaupus ar dušą), būtina išvalyti iš vamzdžių visus nešvarumus, kurie gali sugadinti vamzdyną.

ELEKTROS JUNGTIS

Prieš montuojant įrenginį, privaloma kruopščiai patikrinti elektros įrangą įsitikinant, kad ji atitinka taikomus saugos standartus, yra tinkama vandens šildytuvo didžiausiai suvartojamai galiai (žr. duomenis gamyklinėje plokštelėje) ir elektros jungtims skirtų laidų pjūvis yra tinkamas bei atitinka taikomus reglamentus.

Įrenginio gamintojas nėra atsakingas už jokią žalą, kilusią dėl neatlikto įrangos įžeminimo arba dėl elektros energijos tiekimo sutrikimų. Prieš įjungdami įrenginį, patikrinkite, ar tinklo įtampa atitinka nurodytą įrangos techninių duomenų plokštelėje. Įrenginį įžeminant, draudžiama tam naudoti vandentiekio sistemos, šildymo ir dujų vamzdžius. Jei įrenginys turi maitinimo laidą, kurį prireiktų pakeisti, naujo laido techninė charakteristika turi būti tokia pati kaip senojo (tipas: H05VV-F 3x1,5 mm², skersmuo 8,5 mm). Maitinimo laidas (tipas: H05VV-F 3x1,5 mm² skersmuo 8,5 mm) dturi būti prakištas per atitinkamą skylę prietaiso gale, kol pasieks terminalo plokštę (**Fig.7, Odn. M**) tuomet atitinkamais varžtais turi būti pritvirtinti atskiri laidai.

Įrenginiui iš tinklo išjungti turi būti naudojamas bipolinis jungiklis, atitinkantis galiojančių šalies standartų reikalavimus (kontaktų tarpelis bent 3 mm, geriausia, kad turėtų ir saugiklius).

Įrenginį yra būtina įžeminti, o įžeminimo laidą (kuris turi būti geltonos ir žalios spalvos bei ilgesnis už fazės laidus) reikia prijungti prie  simbolio gnybto (**Fig.7, Odn.G**).

Užspauskite maitinimo laidą ant mažo gnybto pateiktu laido spaustuku. Jei įrenginys neturi maitinimo laido, turite pasirinkti vieną iš šių diegimo būdų:

- prijungimui prie fiksuoto tinklo kietu vamzdžiu (jei įrenginys neturi laidų gnybto), naudokite laidą, kurio pjūvis mažiausiai 3x1,5 mm²;
- su lanksčiu kab (tipas: H05VV-F 3x1,5 mm² skersmuo 8,5 mm), jeigu prietaisas yra su kabelio veržikliu..

PRIETAISO TECHNINĖ PATIKRA IR ĮJUNGIMAS

Prieš įjungdami elektros maitinimą užpildykite šildytuvą vandeniu.

Tam reikia atidaryti vandens tiekimo sklendę ir karšto vandens čiaupą ir palaukti, kol iš šildytuvo išeis visas oras. Patikrinkite, ar pro flanšus ir aplankos vamzdį nesisunkia vanduo, jei reikia, truputį priveržkite varžtus (**Fig.5, Odn.C**) ir / arba žiedus (**Fig.5, Odn.W**). Įjunkite prietaisą mygtuku.

TECHNINĖS PRIEŽIŪROS NURODYMAI

(kompetentingam asmeniui)

Visus techninės priežiūros ir remonto darbus turi atlikti kompetentingas asmuo (turintis pagal galiojančias taisykles reikalingų įgūdžių).

Prieš kreipdamiesi į techninės pagalbos centrą dėl galimo gedimo, patikrinkite, ar įrenginys kartais neveikia dėl kitų priežasčių, pavyzdžiui, dėl to, kad nėra vandens ar elektros.

DĖMESIO: PRIEŠ ATLIKdami BET KOKIUS DARBUS, IŠJUNKITE ĮRENGINĮ IŠ ELEKTROS TINKLO.

ĮRENGINIO IŠTUŠTINIMAS

Jei įrenginys paliekamas patalpoje, kurioje vanduo gali užšalti, iš jo reikia išleisti vandenį.

Jei reikia, išleiskite iš įrenginio vandenį taip:

- Uždarykite čiaupas, jei įdiegtas, antraip centrinę implantas namų čiaupą; (**pav.2, Odn.D**),
- įjunkite karšto vandens čiaupą (praustuvės arba vonios);
- atidarykite nutekėjimo voltuvą (**pav. 2, B**).

DALIŲ KEITIMAS ESANT POREIKIUI

Elektrinės dalis pasieksite nuėmę gaubtą (**7 pav.**). Maitinimo plokštę (**7 pav., Z**) pasieksite atjungę kabelius (**7 pav., C, Y ir P**) ir išsukę varžtus. Norėdami pasiekti valdymo pultą prieš tai nuimkite maitinimo plokštę (**7 pav., Z**). Ekraną plokštė prie prietaiso tvirtinama 2 varžtais (**4 pav., A**). Atsukę varžtus dviem pirštais paspauskite laikiklius (**4 pav., B**) ir išimkite atramą (**4 pav., C**) iš korpuso paslinkdami link prietaiso vidurio.

Nuėmę valdymo pultą galėsite atjungti strypo su jutikliais ir maitinimo plokštės jungtis. Strypą su jutikliais (**7 pav., K**) išimkite atjungdami laidus (**7 pav., F**) nuo valdymo pulto ir ištraukdami jį iš įdėklo. Stenkitės nesulenkti.

Surinkdami atgal įsitikinkite, kad visi komponentai yra savo pradinėse vietose.

Norėdami dirbti su kaitinimo elementais ir anodais, pirmiausia ištuštinkite prietaisą.

Atsukite varžtus (**5 pav., C**) ir nuimkite junges (**5 pav., F**). Jungės prijungtos prie kaitinimo elementų ir anodų. Surinkimo metu nepamiškite įstatyti strypo su jutikliais ir kaitinimo elementų į jų pradines vietas (**7 ir 5 pav.**). Patikrinkite, ar jungės plokštė su spalviniais užrašais H.E.1 arba H.E.2 sumontuota tokiu pat užrašu paženklintoje padėtyje. Kiekvieną kartą išmontavus rekomenduojame pakeisti jungės tarpiklį (**6 pav., Z**).

DĖMESIO! Sukeitus šildymo elementus vietomis, įrenginys veiks blogai. Dirbkite su šildymo elementais po vieną ir išimkite antrąjį tik po to, kai jau įstatėte pirmąjį.

Naudokite tik originalias atsargines dalis.

PERIODINĖ PRIEŽIŪRA

Nuo šildymo elementų (**pav. 6, R**) kad jie gerai veiktų, apnašas reikia pašalinti maždaug kas dvejus metus (jei vanduo labai kietas – dažniau). Jei šiam darbui nenorite naudoti specialių skysčių, paprasčiausiai nugremžkite kalkines apnašas nepažeisdami šildymo elemento.

Magnio anodus (**pav. 6, N**) reikia keisti kas dvejus metus (tai negalioja įrenginiams su nerūdijančiojo plieno bakais), tačiau, jei vanduo yra koroziškas ar jame yra daug chloro, anodus reikia tikrinti kartą per metus. Keičiant anodus reikia išimti šildymo elementus ir atsukti juos nuo laikiklių. Aplankos vamzdį (**pav. 5, X**) reikia tikrinti, jei yra sutrikimas dėl jo užsikimšimo. Norint jį patikrinti, reikia nuimti du žiedus (**pav. 5, W**). Po reguliarios techninės priežiūros arba remonto darbų rekomenduojama baką užpildyti vandeniu ir tada visą vandenį išleisti, kad būtų pašalinti visi nešvarumai.

Naudokite tik originalias atsargines dalis, kurias tiekia gamintojo įgalioti techninės priežiūros centrai.

APSAUGINIS VOŽTUVAS

Reguliariai tikrinkite, ar apsaugos nuo per didelio slėgio prietaisas neužsikimšęs ir nepažeistas, jei reikia, nuvalykite nuo jo apnašas arba jį pakeiskite. Jei prietaisas turi svirtį arba rankenėlę, pasinaudokite ja, kad:

- išleistumėte iš įrenginio vandenį, jei reikia;
- patikrintumėte prietaiso veikimą.

NURODYMAI VARTOTOJUI

Patarimai vartotojui

- Venkite po vandens šildytuvu laikyti kokius nors daiktus ir / arba įrenginius, kuriuos galėtų pažeisti vandens nuotėkis
- Jei ilgesnį laiką nenaudosite vandens:
 - atjunkite įrenginį nuo elektros maitinimo išjungdami išorinį jungiklį;
 - uždarykite vandens sklendes
- Iš čiaupo tekantis aukštesnės kaip 50 °C temperatūros vanduo gali stipriai nuplikyti ir net sukelti mirtinus nudegimus. Nudegimų rizika yra didesnė vaikams, neįgaliesiems ir pagyvenusiems žmonėms. Vartotojui griežtai draudžiama atlikti bet kokius techninės priežiūros ir remonto darbus. Išorines dalis valykite šluoste, sudrėkinta muilinu vandeniu

NAUDOJIMAS IR TEMPERATŪROS REGULIAVIMAS

Prietaiso 30, 50 ir 80 l modeliuose nustatyta 70 °C temperatūra, o 100 l modelyje nustatyta 60 °C temperatūra. Aktyvi „ECO“ funkcija. Nutrūkus maitinimui arba išjungus prietaisą mygtuku „ON/OFF“ (įjungti / išjungti) „☺“, bus įsiminta paskutinė nustatyta temperatūra.

Šildymo etape kaistantis vanduo gali skeisti silpną garsą. Prietaisą įjunkite paspausdami mygtuką „ON/OFF“ (įjungti / išjungti) „☺“.

Mygtukais „∨“, „∧“ nustatykite norimą temperatūrą tarp 40 °C ir 80 °C, parodytą ekrane. Įprasto veikimo metu ekrane bus rodoma prietaiso viduje esančio vandens temperatūra. Kaitinimo metu būsenos indikatorius (**8a/b pav., 1**) yra raudonas, o pasiekus nustatytą temperatūrą - mėlynas. Vandens temperatūrai nukritus, pvz., po išleidimo, automatiškai įsijungs kaitinimo funkcija.

KARŠTO VANDENS LYGIS

(Modeliai, turintys vartotojo sąsają, parodytą 8a paveikslėliuose)

Ekrano šonuose esantys indikatoriai (**8 pav., 2**) leidžia patikrinti karšto vandens lygį šildytuve keturių padėčių skalėje. Nustatant temperatūrą indikatoriai šviečia, pagal tai naudotojas gali patikrinti nustatytą lygį.

Kaitinimo metu indikatoriai palaipsniui užsidega, taip parodant, jog vandens temperatūra prietaise didėja, kol pasiekama nustatyta jos riba.

ECO FUNKCIJA

ECO funkcija – tai programinė įranga, automatiškai „išmokstanti“ vartotojo vartojimo pobūdį ir iki minimumo sumažinanti šilumos nuostolius ir taupanti elektros energiją. „ECO“ programinė įranga iš pradžių savaitę „mokosi“ ir įrenginys veikia nustatyta temperatūra. Praėjus „mokymosi“ savaičiai programinė įranga pakoreguoja vandens šildymą pagal „išmokus“ realius vartotojo poreikius. Įrenginys užtikrina, kad būtų minimalus karšto vandens rezervas net tais laikotarpiais, kai karštas vanduo nenaudojamas.

Karšto vandens poreikių „mokymosi“ procesas tęsiasi ir po pirmosios savaitės. Maksimalus efektyvumas pasiekiamas po keturių savaičių „mokymosi“.

Kai „ECO“ funkcija išjungiama ir vėl įjungiama, funkcija toliau „mokosi“ vartojimo pobūdį. Kad ši funkcija gerai veiktų, rekomenduojama neatjungti įrenginio elektros maitinimo. Nesant elektros maitinimo, vidinė atmintis išaugo duomenis keturias valandas, praėjus šiam laikui visi sukaupti duomenys ištrinami ir „mokymosi“ procesas turi prasidėti iš naujo.

Norint aktyvuoti funkciją, paspauskite mygtuką „ECO“. Šis įsižiėbs.

Šiame režime temperatūrą galite pasirinkti rankiniu būdu, tačiau vertę pakoregavus „ECO“ funkcija išsijungs. Funkciją galite išjungti paspausdami mygtuką „ECO“. Šis užges.

Norėdami vėl įjungti, dar kartą paspauskite mygtuką „ECO“.

Norint ištrinti gautus duomenis paspauskite ir ilgiau nei 3 sekundes palaikykite mygtuką „ECO“. Baigus atstatymo procesą mygtukas „ECO“ greitai sumirksės, taip patvirtinant, jog duomenys buvo ištrinti.

„BOOST“ FUNKCIJA

(Modeliai, turintys vartotojo sąsają, parodytą 8a paveikslėliuose)

„BOOST“ funkcija laikinai nustato 80 °C temperatūrą apeinant ankstesnį veikimo režimą (jei „ECO“ funkcija aktyvi, automatinio įsiminimo funkcija bus laikinai išjungta, o pasiekus nustatytą temperatūrą vėl įjungta).

„BOOST“ funkcija įjungiama ir išjungiama atitinkamais mygtukais. Kai funkcija aktyvi švies atitinkamas LED. Jei prietaisas IŠJUNGIAMAS mygtuku „ON/OFF“ (įjungti / išjungti) „“, jei nustatyta temperatūra keičiama mygtukais „“ ir „“ arba atsiradus išjungimo klaidai, „BOOST“ funkcija bus išjungta.

APSAUGOS NUO UŽŠALIMO FUNKCIJA

Apsaugos nuo užšalimo funkcija – tai automatinė įrenginio apsauga nuo pažeidimo dėl žemesnės kaip 5 °C temperatūros, jei gaminys yra išjungtas žiemos laikotarpiu. Rekomenduojama palikti įjungtą gaminio elektros maitinimą, net jei jis ilgai nenaudojamas. Visuose modeliuose, kai temperatūra pakyla iki saugaus lygio ir nėra pažeidimo dėl vandens užšalimo pavojaus, vandens šildymas išjungiamas.

Funkcija įjungta, tačiau aktyvavimo metu nerodo, ar prietaisas ĮJUNGTAS.



Jei prietaisą išjungus mygtuku „ON/OFF“ (įjungti / išjungti) „“ aktyvi apsaugos nuo užšalimo funkcija, ekrane bus rodoma „AF“ (angl. „Anti-Freezing“).

SAVAITINĖS PROGRAMOS FUNKCIJA

(Modeliai, turintys vartotojo sąsają, parodytą 8a paveikslėliuose)

Savaitinės programos funkciją galima įjungti tik programėlėje.



Kiekvienai savaitės dienai galima pasirinkti dvi skirtingas temperatūras dviem skirtingiems laikams: produktas apskaičiuos šildymo greitį ir, atsižvelgiant į temperatūrą, geriausią akimirką, kada pradėti šildymą, kad temperatūra būtų pasiekta reikiamu metu.

Norėdami išjungti funkciją, paspauskite „“ ir „“ klavišus.

„TERMINĖS DEZINFEKCIJOS CIKLO“ FUNKCIJA (apsauga nuo legionelių)

Apsauga nuo legionelių yra suaktyvinta pagal numatytuosius nustatymus. Su ja kaitinimo/palaikymo ciklo metu vanduo išlieka 60°C 1 val., kad būtų galima atlikti šiluminę dezinfekciją nuo atitinkamų bakterijų.

Ciklas paleidžiamas pirmą kartą įjungus produktą ir po kiekvieno įjungimo iš naujo po to, kai buvo išjungta tinklo energija. Jei produktas nuolat veikia žemesnėje nei 55°C temperatūroje, ciklas pakartojamas po 30 dienų. Kai gaminys išjungtas, apsaugos nuo legionelių funkcija neveikia. Tuo atveju, jei įrenginys išjungiamas apsaugos nuo legionelių ciklo metu, gaminys išsijungia ir funkcija neužbaigiama. Kiekvieno ciklo pabaigoje, veikimo temperatūra grįžta prie naudotojo prieš tai nustatytos temperatūros. Paleisto apsaugos nuo legionelių ciklo signalas yra toks pats, kaip ir nustačius 60 °C temperatūrą.

Jei norite išjungti arba įjungti apsaugos nuo legionelių funkciją, paspauskite ir 3 sekundes palaikykite mygtuką „ON/OFF“ „“ ir „“; norėdami patvirtinti aktyvavimą, ekrane ir 4 sekundes bus parodyta „A1“. Norėdami visam laikui išjungti funkciją, pakartokite aukščiau aprašytą veiksmą; Norėdami patvirtinti išjungimą, ekrane 3 sekundes bus rodoma „A0“.

Įspėjimas: kai ši programinė įranga atlieka dezinfekavimą karščiu, karštas vanduo gali sukelti nudegimus. Prieš prausdamiesi ar maudydamiesi patikrinkite vandens temperatūrą.

„Wi-Fi“ FUNKCIJA



(Modeliai, turintys vartotojo sąsają, parodytą 8a paveikslėliuose)

Daugiau informacijos apie „Wi-Fi“ konfigūraciją ir produkto registracijos procedūrą rasite pridedamame prijungimui skirtame greitos pradžios vedlyje arba svetainėje:

<https://discover.ariston-net.remotethermo.com>

Prisijungimo būsenos aprašymas

	„Wi-Fi“ Mygtukas	Lėtai mirksi	„Wi-Fi“ modulis įjungtas
		Greitai mirksi	„Wi-Fi“ modulis veikia priegigos taško režime
		Dvigubas mirksėjimas	„Wi-Fi“ modulis jungiasi prie namų tinklo
		Įjungta	„Wi-Fi“ modulis įjungtas ir prisijungęs prie namų tinklo
		Išjungta	„Wi-Fi“ modulis išjungtas

„Wi-Fi“ ATSTATYMAS: norint atlikti atstatymą, vienu metu paspauskite ir 10 sekundžių palaikykite mygtukus „“ ir „“.

DIAGNOSTIKA

Įvykus vienai iš toliau nurodytų klaidų prietaisas persijungs į „klaidos režimą“, būsenos indikatorius (**8a/b pav., 1**) švies raudonai ir mirksės.

KLAIDŲ LENTELĖ

Gedimo tipas nurodomas ekrane pakaitomis mirksint užrašui „Er“ ir atitinkamam klaidos kodui pagal toliau esančią lentelę.

KODAS	APRAŠYMAS
01	vidinis montažinės plokštės gedimas
61/62	vidinis montažinės plokštės gedimas (NFC ryšys arba NFC duomenys)
10	- sugadinti temperatūros zondai (grandinė atvira arba užtrumpinta) - katilo išleidimas
11	- vienas jutiklis aptiko per aukštą vandens temperatūrą - katilo išleidimas
12	- per didelė bendra vandens temperatūra (montažinės plokštės gedimas) - katilo išleidimas
14	- nepavyko kaitinti vandens kaitinimo elementu - katilo išleidimas
15	- perkaitimas dėl vandens trūkumo - katilo išleidimas
20	- sugadinti temperatūros zondai (grandinė atvira arba užtrumpinta) - katilo įleidimas
21	- vienas jutiklis aptiko per aukštą vandens temperatūrą - katilo įleidimas
22	- per didelė bendra vandens temperatūra (montažinės plokštės gedimas) - katilo įleidimas
24	- nepavyko kaitinti vandens kaitinimo elementu - katilo įleidimas
25	- perkaitimas dėl vandens trūkumo - katilo įleidimas
60	„Wi-Fi“ ryšio gedimas (modeliai su sąsaja nurodyti 8a pav.)

ATSTATA

Norint atstatyti klaidą (kai tai galima) išjunkite ir įjunkite „ON/OFF“ (įjungimo / išjungimo) „“ rankenėle. Jei po atstatymo gedimas dingsta, prietaisas toliau veiks įprastai. Jei klaidos kodas ir toliau bus rodomas ekrane, kreipkitės į techninės pagalbos centrą.

NAUDINGA INFORMACIJA (naudotojui)

Prieš atlikdami bet kokias įrenginio valymo operacijas, įsitikinkite, kad išjungėte produktą, pasukdami išorinį jungiklį į padėtį „OFF“ (išjungta). Nenaudokite insecticidų, tirpiklių arba agresyvių valiklių, kurie gali sugadinti dažytas arba plastikines dalis.

Jei ištekantis vanduo yra šaltas, patikrinkite:

- ar yra įtampa maitinimo gnybtų bloke (pav. 7, M);
- valdymo plokštę;
- šildymo elementų šildymo dalis;;
- apšildymo vamzdį (pav. 7, Odn. X);
- jutiklių strypus (Fig. 7, Odn. K)

Jei vanduo beveik verdantis (garuoja)

Atjunkite įrenginio elektros maitinimą ir patikrinkite:

- valdymo plokštę;
- bako ir kitų komponentų apkalkėjimą;
- jutiklių strypus (pav. 7, Odn. K)

Jei teka per mažą vandens srovė.

Patikrinkite:

- vandentiekio vandens slėgį;
- šalto vandens įvado būklę;
- karšto vandens vamzdžio būklę;
- elektros komponentus.

Iš apsaugos nuo per didelio slėgio prietaiso varva vanduo

Šildymo fazės metu iš čiaupo gali šiek tiek lašėti vanduo. Tai yra normalu. Kad vanduo nevarvėtų, sistemoje reikia įrengti tinkamą išsiplėtimo indą. Jei vanduo varva ir po šildymo fazės, patikrinkite

- įrenginio nustatymus;
- vandentiekio vandens slėgį.

Dėmesio: niekada neuždarykite įrenginio išvado!

NEKADA NEBANDYKITE TAISYTI ĮRENGINIO PATYS – VISADA KREIPKITĖS Į KVALIFIKUOTĄ TECHNIKĄ.

Pateikti duomenys ir charakteristikos niekaip neįpareigoja įmonės gamintojos, kuri pasilieka teisę, prireikus, pastaruosius keisti ir neprivalo apie tai iš anksto pranešti ar tokius pakeitimus perduoti.



Šis produktas atitinka Direktyvos WEEE 2012/19/EU

Užbraukto konteinerio simbolis ant įrangos ar ant pakuotės reiškia, kad gaminyje, baigus jį eksploatuoti, turi būti surenkamas ir tvarkomas atskirai nuo kitų atliekų. Todėl įrangos eksploatacijos pabaigoje naudotojas privalės ją perduoti atitinkamiems savivaldybės elektrotechnikos ir elektroninių atliekų surinkimo ir tvarkymo centrams. Arba, įsigyjant atitinkamo tipo naują įrangą, nebenaudotiną įrangą galima perduoti įgaliojamam platintojui. Tinkamas nebenaudotinos įrangos surinkimas ir vėlesnis tvarkymas, rūšiavimas ir perdirbimas padeda išvengti žalingo poveikio aplinkai ir sveikatai ir skatina pakartotiną medžiagų, iš kurių yra sudaryta įranga, panaudojimą ir (arba) perdirbimą.

VISPĀRĒJI DROŠĪBAS NORĀDĪJUMI

1. **Uzmanīgi izlasiet šajā rokasgrāmatā sniegtos norādījumus un brīdinājumus, tie satur svarīgu informāciju par drošu uzstādīšanu, lietošanu un apkopi.**
Šī rokasgrāmata ir produkta neatņemama sastāvdaļa. Īpašuma maiņas gadījumā nododiet to nākamajam lietotājam/īpašniekam.
2. Ražotājs neuzņemas atbildību par kaitējumu cilvēkiem, dzīvniekiem vai īpašumam nodarītiem bojājumiem, ko izraisījusi nepiemērota, nepareiza vai nepamatota lietošana vai šajā rokasgrāmatā minēto norādījumu neievērošana.
3. Ūdens sildītāju ir paredzēts izmantot tikai sadzīves vajadzībām, un tā galvenais mērķis ir aukstā ūdens (kas ieplūst izstrādājumā) sildīšana tikai sanitārai izmantošanai. Jebkura cita izstrādājuma izmantošana ir uzskatāma par nepareizu, tātad arī par potenciāli bīstamu. Ražotājs atskāms no jebkuras atbildības, kas izriet no izstrādājuma nepareizas lietošanas un tā izmantošanas citiem nolūkiem, izņemot attiecīgajā lietošanas instrukcijā norādītos.
4. Uzstādīšanu un apkopi drīkst veikt profesionāli kvalificēts personāls, kā norādīts attiecīgajos punktos. Izmantojiet tikai oriģinālās rezerves daļas. Iepriekš minēto norādījumu neievērošana var apdraudēt ierīces drošību un atbrīvo ražotāju no jebkādas atbildības par sekām.
5. NEATSTĀJIET iepakojuma materiālus (skavas, plastmasas maisījumus, putupolistirolu utt.) bērniem pieejamā vietā, jo tie var izraisīt nopietnu traumu.
6. **Ierīci nedrīkst lietot personas, kas jaunākas par 8 gadiem, ar ierobežotām fiziskām, sensorām vai garīgām spējām vai arī personas, kam trūkst nepieciešamās pieredzes un pārzināšanas, izņemot gadījumus, kad šāda lietošana tiek veikta uzraudzībā vai saskaņā ar norādījumiem par ierīces drošu lietošanu un ar to saistītajām briesmām. Neļaujiet bērniem spēlēties ar ierīci. Lietotāja veicamo ierīces tīrīšanu un apkopi nedrīkst veikt neuzraudzīti bērni.**
7. **Nepieskarieties** ierīcei, kad esat basām kājām vai ja kāda jūsu ķermeņa daļa ir mitra.
8. Pirms ierīces lietošanas un pēc kārtējās vai ārkārtējas apkopes, mēs iesakām piepildīt ierīces tvertni ar ūdeni un pilnībā iztukšot to, lai atbrīvotos no jebkādiem atlikušiem piemaisījumiem.

9. Ja ierīce ir aprīkota ar strāvas vadu, to drīkst nomainīt tikai pilnvarots servisa centrs vai profesionāls tehniķis.
10. Ierīces ūdens ieplūdes caurulei obligāti jāuzstāda drošības vārsts saskaņā ar valsts noteikumiem. Valstis, kas ir ieviesušas NE 1487, drošības grupa jākalibrē līdz maksimālajam spiedienam 1487 MPa (0,7 bar), un tai jāietver vismaz krāns, pretvārsts un kontrole, drošības vārsts un hidrauliskās slodzes slēdzis.
11. Nemēģiniet jebkā ietekmēt pārspiediena drošības ierīci (vārstam vai drošības grupai), ja tā tiek piegādāta kopā ar iekārtu; laiku pa laikam to ieslēdziet, lai pārlicinātos, ka tā nav iesprūduši, un lai noņemtu katlākmens nogulsnes.
12. Tas ir normāli, ka no pārspiediena drošības ierīces pil ūdens, kad iekārta uzkarst. Šī iemesla dēļ izvadām (kam vienmēr jābūt atvērtam) ir nepieciešams pievienot novadcauruli, kas uzstādīta nepārtrauktā lejupvērstā slīpumā un vietā bez ledus.
13. Iztukšojiet ierīci un atvienojiet to no elektrotīkla, kad ierīce netiek izmantota vietā, kur iespējama temperatūra, kas mazāka par nulle grādiem pēc Celsija skalas.
14. Ūdens, kas uzkarst līdz vairāk nekā 50 °C, var radīt tūlītējus smagus apdegumus, ja to pievada tieši no krāniem. Īpaši apdraudēti ir bērni, invalīdi un vecāka gadagājuma cilvēki. Mēs iesakām uzstādīt termostātisko jaucējvārstu pie ūdens padeves caurules, kas atzīmēta ar sarkanu manšeti.
15. Neatstājiet uzliesmojošus materiālus saskarē ar ierīci vai tās tuvumā.
16. Nenovietojiet zem ūdens sildītāja neko, ko var sabojāt noplūde.

FUNKCIJA LEĢIONELLU BAKTĒRIJU APKAROŠANAI

Leģionellas ir mazas nūjiņveida baktērijas, kas dabiski sastopamas visos saldūdeņos. Leģionāru slimība ir pneimonijveida infekcija, ko izraisa leģionellu ieelpošana. Jāizvairās no ilgstoši stāvoša ūdens. Tas nozīmē, ka ūdens sildītājs jālieto vai jāizskalo vismaz reizi nedēļā.

Eiropas standartā CEN/TR 16355 ir sniegti ieteikumi labai praksei attiecībā uz leģionellu veidošanās novēršanu dzeramā ūdens iekārtās, bet aktuālie valstu noteikumi paliek spēkā. "Šis elektroniskais ūdens sildītājs izmanto automātisku ūdens dezinfekcijas sistēmu, kas ir iespējota pēc noklusējuma. Šī sistēma sāk darboties, tiklīdz ūdens sildītājs ir ieslēgts, jebkurā gadījumā ik pēc 30 dienām, paaugstinot ūdens temperatūru līdz 65°C."

Brīdinājums: kad šī programmatūra veic termiskās dezinfekcijas apstrādi, ūdens temperatūra var izraisīt apdegumus. Pārbaudiet ūdens temperatūru, pirms mazgāšanās vannā vai dušā.

TEHNISKIE PARAMETRI

Tehnisko specifikāciju skatīt uz nosaukuma plāksnītes (nosaukuma plāksnīte atrodas blakus ūdens ieplūdes/izplūdes caurulēm).

1. TABULA – INFORMĀCIJA PAR PRODUKTU

Produktu klāsts		30	50	80	100
Svars	kg	17,5	23,5	31	35,5
Uzstādīšana		Vertikāli	Vertikāli	Vertikāli	Vertikāli
Modelis		Skatiet nosaukuma plāksnīti			
SMART		x	x	x	x
Q_{elec}	kWh	3,096	7,290	7,443	7,099
$Q_{elec, week, smart}$	kWh	13,016	25,234	25,456	26,560
$Q_{elec, week}$	kWh	18,561	32,166	34,333	31,860
Slodzes profils		S	M	M	M
L_{wa}		15 dB			
η_{wa}		39,0%	40,0%	40,0%	39,6%
V40	I	--	77	110	115
Pieejamais tilpums	I	25	45	65	80

Aprīkojuma izmantotā radiofrekvences josla ir 2,4 GHz, pārraidītā signāla maksimālā jauda — < 20 dBm

Elektroenerģijas patēriņa dati tabulā un cita informācija, kas sniegta datu lapā (šīs rokasgrāmatas A pielikumā), ir noteikta saistībā ar ES direktīvām 812/2013 un 814/2013.

Šādās iekārtās nedrīkst izmantot produktus, kam nav etiķetes un datu lapas, kas nepieciešama boileru/ saules enerģijas konfigurācijām saskaņā ar Regulu 812/2013.

Ierīcei ir viedā funkcija, kas pielāgo patēriņu lietotāja paradumiem.

Ja to izmanto pareizi, ierīces ikdienas patēriņš ir „ Q_{elec} ($Q_{elec, week, smart} / Q_{elec, week}$)” kas ir mazāk nekā līdzvērtīgs produkta patēriņš bez viedās funkcijas.

Dati uz enerģijas etiķetes attiecas uz ražojumu, ja to uzstāda vertikāli.

Ierīce atbilst starptautiskajiem elektrodrošības standartiem IEC 60335-1; IEC 60335-2-21.

Ierīcei piemērotā CE zīme apliecina, ka tā atbilst šādu Eiropas direktīvu pamatprasībām:

- LVD Low Voltage Directive: EN 60335-1, EN 60335-2-21, EN 60529, EN 62233, EN 50106.
- EMC Electro-Magnetic Compatibility: EN 55014-1, EN 55014-2, EN 61000-3-2, EN 61000-3-3.
- RED. ETSI 301489-1, ETSI 301489-17
- RoHS2 Risk of Hazardous Substances: EN 50581.
- ErP Energy related Products: EN 50440.

Šis izstrādājums atbilst REACH noteikumiem. n.cernente l'attuazione della direttiva 98/83/CE relativa alla qualità delle acque destinate al consumo umano.

Questo prodotto è conforme al Regolamento REACH.

UZSTĀDĪŠANAS NORMAS (uzstādītājam)

Šis izstrādājums, izņemot horizontālos modeļus (1. tabula), ir ierīce, kas jāuzstāda vertikāli, lai tā darbotos pareizi. Kad uzstādīšana ir pabeigta un pirms ir pievienots ūdens vai pievienots barošanas avots, izmantojiet mērinstrumentu (t.i., līmeņrādi), lai pārbaudītu, vai iekārta ir uzstādīta pilnīgi vertikālā stāvoklī.

Iekārta silda ūdeni līdz temperatūrai, kas ir zemāka par vārīšanās temperatūru. Tai jābūt savienotai ar ūdensapgādes sistēmu atbilstoši iekārtas darbības rādītājiem un jaudai.

Pirms iekārtas pievienošanas vispirms:

- pārbaudiet, vai raksturlielumi (skatiet datu plāksni) atbilst klienta prasībām;
- pārliecinieties, ka instalācija atbilst iekārtas IP kodam (aizsardzībai pret šķidrumu iekļūšanu) saskaņā ar spēkā esošajiem normatīviem.
- izlasiet instrukcijas, kas sniegtas uz iepakojuma etiķetes un uz ierīces datu plāksnes.

Šī ierīce ir paredzēta uzstādīšanai tikai ēkās saskaņā ar spēkā esošajām normām. Turklāt uzstādītāji tiek lūgti ievērot šādus ieteikumus, ja sastopams:

- **Mitrums:** neuzstādi ierīci slēgtās (nevēdināmās) un mitrās telpās.
- **Sarma:** neuzstādi ierīci vietās, kur temperatūra var ievērojami pazemināties un var rasties ledus veidošanās risks.
- **Saules gaisma:** nepaļaujiet ierīci tiešiem saules stariem pat logu tuvumā.
- **Putekļi/tvaiki/gāze:** neuzstādi ierīci īpaši bīstamu vielu klātbūtnē, piemēram, skābu tvaiku, putekļu vai tādu, kas piesātinātas ar gāzi.
- **Elektriskās izlādes:** neuzstādi ierīci tieši uz elektriskiem piederumiem, kas nav aizsargāti pret pēkšņiem sprieguma lēcieniem.

Ja sienas ir būvētas no ķieģeļiem vai perforētiem blokiem, šķērssienām ir ierobežota statiskā forma vai siena kaut kādā veidā atšķiras no minētajām, vispirms ir jāveic atbalsta sistēmas iepriekšēja statiskā pārbaude. Sienu stiprināšanas āķiem jābūt paredzētiem, lai atbalstītu svaru, kas ir trīs reizes lielāks par ūdens sildītāja svaru, kad tas piepildīts ar ūdeni. Ieteicams izmantot āķus ar vismaz 12 mm diametru (**3. att.**). Mēs iesakām uzstādīt ierīci (**1. att., norāde A**) pēc iespējas tuvāk piegādes punktiem, lai samazinātu siltuma zudumus gar caurulēm. Vietējie noteikumi var paredzēt ierobežojumus uzstādīšanai vannas istabās; ievērojiet visus noteiktos minimālos attālumus. Lai atvieglotu apkopi, pārliecinieties, ka novietnē ir vismaz 50 cm atstarpe, lai piekļūtu elektroiekārtām.

VAIRĀKPOZĪCIJU UZSTĀDĪŠANA

Produktu var uzstādīt vertikāli vai horizontāli (**2. att.**). Lai to uzstādītu horizontāli, pagrieziet to pulksteņrādītāja virzienā, lai ūdens caurules būtu kreisajā pusē (aukstā ūdens caurule apakšā). Jebkurš cits uzstādīšanas veids, kas nav norādīts (**2. att.**), ir nepareizs un aizliegts

HIDRAULISKAIS SAVIENOJUMS

Ūdens sildītāja ieplūdes un izplūdes cauruli savieno ar caurulēm vai piederumiem, kas spēj izturēt temperatūru, kas pārsniedz 90 °C pie spiediena, kas pārsniedz darba spiedienu. Tāpēc mēs iesakām neizmantot materiālus, kam nav pretestības tik augstām temperatūrām. Ierīci nedrīkst apgādāt ar ūdeni, kura cietība ir mazāka par 12 °F, vai ar īpaši cietu ūdeni (vairāk par 25 °F); ieteicams uzstādīt ūdens mīkstinātāju, kas ir pareizi kalibrēts un kontrolēts – neļaujiet atlikušajai cietībai noslīdēt zem 15 °F. Pieskrūvējiet “T” daļas savienojumu ūdens ieplūdes caurulei ar zilo manšeti. “T” daļas savienojuma vienā pusē ieskrūvējiet krānu ierīces iztukšošanai, ko var atvērt tikai ar instrumentu (**att. 2, Rif. B**) “T” daļas savienojuma otrā pusē ieskrūvējiet komplektācijā iekļauto drošības vārstu (**att. 2, Rif. A**).

Drošības grupa atbilst Eiropas standartam EN 1487

Dažās valstīs var būt nepieciešams izmantot īpašas hidrauliskas drošības ierīces; uzstādītājam ir jāpārbauda, vai drošības ierīce ir piemērota lietošanai. Starp drošības ierīci un sildītāju nedrīkst uzstādīt nevienu slēgierīci (vārstu, krānu utt.). Ierīces drenāžas izvads jāpievieno novadcaurulei, kuras diametrs ir vismaz vienāds ar pašu izvadu, ar piltuvi, lai gaisa sprauga vizuālai pārbaudei būtu vismaz 20 mm. Izmantojiet šūteni, lai savienotu drošības grupu ar aukstā ūdens padevi; nepieciešamības gadījumā uzlieciet

krānu (**2. att., norāde D**). Turklāt, ja tiek atvērts iztukšošanas krāns, pie izvada ir nepieciešama ūdens novadcaurule (**2. att., norāde C**).

Uzstādot drošības ierīci, nepievelciet to pilnībā un nemainiet tās iestatījumus. Izvadam (kam vienmēr jābūt atvērtam) ir nepieciešams pievienot novadcauruli, kas uzstādīta nepārtrauktā lejupvērstā slīpumā un vietā bez ledus. Ja tīkla spiediens ir tuvu kalibrētajam vārsta spiedienam, spiediena reduktors ir jāuzstāda pēc iespējas tālāk no ierīces. Lai izvairītos no iespējamiem maisītāja vienību (krānu vai dušas) bojājumiem, ir nepieciešams atbrīvot caurules no jebkādiem piemaisījumiem.

ELEKTRISKAIS SAVIENOJUMS

Pirms ierīces uzstādīšanas obligāti jāveic precīza elektriskās sistēmas kontrole, pārbaudot atbilstību pašreizējiem drošības standartiem, kas ir piemēroti maksimālajai ūdens sildītāja absorbētajai jaudai (sk. datu plāksni), un to, vai elektrotīkla kabeļu daļa ir piemērota un atbilst vietējiem noteikumiem.

Ražotājs nav atbildīgs par bojājumiem, ko izraisījis zemējuma trūkums vai anomāls barošanas avots. Pirms ierīces iedarbināšanas pārbaudiet, vai maksimāli pieļaujamā jauda sakrīt ar to, kas norādīta uz nosaukuma plāksnītes. Ir stingri aizliegts izmantot sadalītājus, pagarinātājus vai adapterus.

Ir stingri aizliegts izmantot santehnikas, apkures un gāzes sistēmas cauruļvadus ierīces zemēšanas savienojumam. Ja ierīce ir apgādāta ar barošanas kabeli un to nepieciešams nomainīt, izmantojiet kabeli, kuram ir tādas pašas īpašības (tips H05VV-F 3 x 1,5 mm², 8,5 mm diametrā).

Barošanas kabelis (H05VV-F 3x 1.5 mm² dia. 8.5 mm) ir jāievirza spraugā ierīces aizmugurē pie spaiļu bloka (**7. att., M**). Lai stingri savienotu atsevišķos vadus, pievelciet spaiļu skrūves. Nostipriniet barošanas kabeli vietā, izmantojot speciālas kabeļu skavas, kas iekļautas ierīces komplektācijā.

Iekārtas strāvas padeves atvienošanai izmantojiet divpolu slēdzi, kas atbilst spēkā esošajiem valsts tiesību aktiem (kontaktsprauga vismaz 3 mm, vēlams, ar drošinātājiem). Ierīcei jābūt iezemētai ar kabeli (dzeltenu/zaļu un garāku par fāzes kabeli), kas pievienots atzīmētajām spailēm (⊕) (**7. att., norāde G**).

Pirms ierīces iedarbināšanas pārbaudiet, vai maksimāli pieļaujamā jauda sakrīt ar to, kas norādīta uz nosaukuma plāksnītes.

Ja ierīce nav aprīkota ar barošanas kabeli, izvēlieties kādu no šiem uzstādīšanas režīmiem:

- Pieslēgums elektrotīklam ar stingru cauruli (ja ierīcei nav kabeļa skavas); izmantojiet kabeli ar vismaz 3x1,5 mm² šķērsgriezumu;
- Ar lokanu kabeli (tips H05VV-F 3x1,5 mm², 8,5 mm diametrā), ja ierīce ir aprīkota ar kabeļa skavu.

IESLĒGŠANA UN DARBA SĀKŠANA

Pirms ierīces iedarbināšanas piepildiet sildītāju ar ūdeni no ūdensvada.

Lai to izdarītu, atveriet galveno krānu un karstā ūdens krānu, līdz viss gaiss ir izlaists boilerā.

Pārbaudiet atlokus un apvadcauruli, vai nav ūdens sūces, un, ja nepieciešams, nedaudz pievelciet skrūves (**5. att., norāde C**) un/vai gredzenus (**5. att., norāde W**).

APKOPE (KVALIFICĒTAM PERSONĀLAM)

Visas tehniskās apkopes darbības un remonta vizītes veic kompetenta persona (kurai ir spēkā esošajām normām atbilstošas prasmes).

Pirms tehniskās apkopes centra personāla izsaukšanas pārbaudiet, vai kļūmes iemesls nav ūdens trūkums vai elektroapgādes traucējumi.

BRĪDINĀJUMS: PIRMS APKOPES DARBU VEIKŠANAS ATVIENOJIET IERĪCI NO ELEKTROAPGĀDES TĪKLA.

IERĪCES IZTUKŠOŠANA

Ierīce jāiztukšo, ja tā ilgstoši netiek izmantota un/vai atrodas telpā, kurā iespējams sals. Lai iztukšotu ierīci, rīkojieties šādi:

- atvienojiet ierīci no elektrotīkla;
- aizveriet slēgvārstu, ja tāds uzstādīts (**2. att., norāde D**), vai, ja slēgvārsts nav uzstādīts, māsaimniecības galveno ūdens vārstu.
- atveriet karstā ūdens krānu (izlietnē vai vannā);
- atveriet noplūdes vārstu (**2. att., norāde B**).

DAĻU NOMAIŅA PĒC NEPIECIEŠAMĪBAS

Elektriskajām daļām var piekļūt, noņemot vāku (**7. att.**).

Noņemiet barošanas shēmu (**7. att., Z ats.**), atvienojot kabelus (**7. att., C, Y un P ats.**) un izņemiet skrūves.

Noņemiet vadības paneli, vispirms noņemot barošanas shēmu (**7. att., Z ats.**).

Displeja panelis ir nostiprināts pie izstrādājuma ar 2 skrūvēm (**4. att., A ats.**). Pēc skrūvju atskrūvēšanas piespiediet izciļņus ar diviem pirkstiem (**4. att., B ats.**) un izņemiet balstu (**4. att., C ats.**) no tā korpusa, to pārvietojot uz produkta centru.

Pēc vadības paneļa noņemšanas varat atvienot stieņa nesošo sensoru un barošanas shēmas savienotājus.

Noņemiet stieņa nesošos sensorus (**7. att., K ats.**), atvienojot vadus (**7. att., F ats.**) no vadības paneļa, un noņemiet to no tā ligzdas, cenšoties pārāk nesaliekt.

Veicot atkārtotu montāžu, nodrošiniet, lai visi komponenti būtu uzstādīti sākotnējās pozīcijās.

Lai strādātu ar sildelementiem un anodiem, vispirms iztukšojiet ierīci.

Izņemiet bultskrūves (**5. attēls, C ats.**) un noņemiet atlokus (**5. attēls, F ats.**). Atloki ir savienoti pārī ar sildelementiem un anodiem.

Atkārtotas montāžas laikā noteikti atjaunojiet sākotnējās pozīcijās stieņa nesošos sensorus un sildelementus (**7. un 5. attēls**). Pārbaudiet, vai atloka plāksne ar krāsainu uzrakstu H.E.1 vai H.E.2 ir uzstādīta pozīcijā, kas ir marķēta ar tādu pašu uzrakstu.

UZMANĪBU! Sildelementu apmaiņšana izraisīs ierīces darbības traucējumus. Strādājiet ar vienu elementu vienlaikus un izjauciet otro tikai tad, kad pirmais uzstādīts no jauna.

Izmantojiet tikai oriģinālās detaļas no ražotāja pilnvarotiem apkopes centriem.

PERIODISKA APKOPE

Sildelements (**6. att., norāde R**) ir jāatkalķo ik pēc diviem gadiem, lai nodrošinātu tā pareizu darbību (atkalķošana jāveic biežāk, ja ūdens ir ļoti ciets). Ja šim darbam nevēlaties izmantot īpašus šķīdumus, vienkārši nodrupiniet katlakmens nogulsnes, nesabojājot sildelementu.

Magnija anodi (**6. att., norāde N**) ir jānomaina ik pēc diviem gadiem (tas neattiecas uz ierīcēm ar nerūsējošā tērauda boileriem); tomēr anods būtu jāpārbauda katru gadu, ja ūdens ir kodīgs vai ar augstu hlorīda saturu. Lai anodus nomaiņītu, noņemiet sildelementus un atskrūvējiet tos no stiprinājumiem.

Apvadcaurule (**5. att., norāde X**) jāpārbauda, ja tās nosprostojuma dēļ radies bojājums. Lai to pārbaudītu, noņemiet abus gredzenus (**5. att., norāde W**).

Pirms ierīces lietošanas un pēc kārtējās vai ārkārtējās apkopes, mēs iesakām piepildīt tvertni ar ūdeni un pilnībā iztukšot to, lai atbrīvotos no jebkādiem atlikušiem piemaisījumiem. Izmantojiet tikai oriģinālās detaļas no ražotāja pilnvarotiem apkopes centriem

DROŠĪBAS VĀRSTS

- Regulāri pārbaudiet, vai pārspiediena ierīce nav iestrēgusi vai bojāta. Ja tā ir, notīriet katlakmeni vai nomainiet ierīci. Ja ierīcei ir svira vai poga, izmantojiet to, lai:
- Iztukšotu ierīci, ja nepieciešams.
 - Laiku pa laikam pārbaudītu tās darbību.

NORĀDĪJUMI LIETOTĀJAM

Ieteikumi lietotājam

- Nenovietojiet zem ūdens sildītāja priekšmetus un/vai ierīces, ko var sabojāt ūdens noplūdes.
 - Ja jūs ilgstoši nelietosiet ūdeni, vajadzētu:
 - atvienot ierīci no elektrības padeves, pārslēdzot ārējo slēdzi OFF pozīcijā;
 - aizvērt hidrauliskās sistēmas vārstus.
 - Ūdens, kas karstāks par 50 °C temperatūru, var izraisīt nopietnus applaucējumus vai pat nāvi no apdegumiem. Bērni, invalīdi un vecāka gadagājuma cilvēki ir vairāk pakļauti apdegumu riskam. Lietotājam ir stingri aizliegts veikt ikdienas vai ārkārtas apkopi.
- Ārējo daļu tīrīšanai izmantojiet mitru drāniņu, kas samērcēta ziepēs un ūdenī.

EKSPLUATĀCIJA UN DARBA TEMPERATŪRAS PIELĀGOŠANA

Izstrādājumam ir iestatīta 70 °C temperatūra 30, 50 un 80 l modeļiem un 60 °C — 100 l modeļiem. "ECO" funkcija ir aktīva. Strāvas pārtraukumu gadījumos vai tad, ja izstrādājums tiek izslēgts, izmantojot ieslēgšanas/izslēgšanas pogu, "☺", izstrādājums iegūst pēdējo iestatīto temperatūru. Sildīšanas fāzes laikā var rasties neliels troksnis, ko rada ūdens uzsildīšana. Lai ierīci ieslēgtu, nospiediet ieslēgšanas/izslēgšanas pogu "☺". Izmantojiet pogas "↘" "↗", lai iestatītu nepieciešamo temperatūras vērtību no 40 °C līdz 80 °C, kā redzams displejā. Normālas darbības laikā displejā būs redzama temperatūra, ko sasniedz ūdens izstrādājuma iekšpusē. Sildīšanas fāzes laikā statusa indikators (**8a/b. attēls, 1. ats.**) ir sarkans, un tas kļūst zils pēc iestatītās temperatūras sasniegšanas. Ja ūdens temperatūra pazeminās, piemēram, pēc ūdens izlietošanas, sildīšanas funkcija tiek automātiski aktivizēta.

KARSTĀ ŪDENS LĪMENIS

(Modeļiem ar tādu lietotāja saskarni, kāda redzama **8a. attēlā**)

Indikatori displeja sānos (**8a. attēls, 2. ats.**) ļauj pārbaudīt karstā ūdens līmeni ūdens sildītāja iekšpusē četru segmentu skalā. Kamēr tiek iestatīta temperatūra, iedegas indikatori, lai lietotājs varētu vizuāli pārbaudīt iestatīto līmeni. Sildīšanas fāzes laikā pakāpeniski iedegas indikatori, norādot uz karstā ūdens temperatūras pieaugumu produkta iekšpusē, līdz ir sasniegta iestatītā temperatūra.

ECO FUNKCIJA

„ECO” funkcija ir programmatūra, kas automātiski „uzzina” lietotāju patēriņa līmeni, samazinot siltuma zudumus līdz minimumam un palielinot enerģijas ietaupījumus. „ECO” programmatūra ietver sākotnējo saglabāšanas periodu nedēļas garumā, kopš izstrādājums sācis darboties noteiktajā temperatūrā. Šis „mācību” nedēļas beigās programmatūra pielāgo ūdens sildīšanu atbilstoši lietotāja reālajām vajadzībām, kuras ierīce automātiski identificē. Izstrādājums garantē minimālo karstā ūdens rezervi pat tādos periodos, kad netiek iztecināts ūdens. Karstā ūdens prasību apgušana turpinās pat pēc pirmās nedēļas. Šis process sasniedz maksimālo efektivitāti pēc četrām mācību nedēļām. Kad funkcija „ECO” vai produkts tiek izslēgts un atkal ieslēgts, funkcija turpinās apgūt patēriņa līmeņus. Lai garantētu pareizu programmas darbību, ieteicams neatvienot ierīci no elektrotīkla. Iekšējā atmiņa nodrošina datu glabāšanu līdz pat četrām stundām bez elektroenerģijas, bet pēc tam visi iegūtie dati tiek dzēsti un mācību process sākas no sākuma. Lai šo funkciju aktivizētu, nospiediet pogu „ECO”, kas iedegas. Šajā režīmā temperatūru joprojām var atlasīt manuāli, bet, pielāgojot tās vērtību, tiek deaktivizēta ECO funkcija. Šo funkciju var deaktivizēt, nospiežot pogu „ECO”, kas veic izslēgšanu.



Lai to atkal aktivizētu, vēlreiz nospiediet pogu “ECO”.

Lai brīvprātīgi dzēstu iegūtos datus, nospiediet pogu “ECO” un paturiet to nospiestu ilgāk nekā 3 sekundes. Kad atiestatīšanas process ir pabeigts, poga “ECO” ātri iemirgojas, lai apstiprinātu datu dzēšanu.

FUNKCIJA BOOST

(Modeļiem ar tādu lietotāja saskarni, kāda redzama 8a. attēlā)

Funkcija BOOST īslaicīgi iestata iestatījuma punkta temperatūru uz 80 °C, apejot iepriekšējo darba režīmu (ja ir aktīva funkcija ECO, automātiskās mācīšanās funkcija tiek īslaicīgi atlikta un automātiski atsāk darbu pēc iestatījuma punkta sasniegšanas).

Lai funkciju BOOST aktivizētu vai deaktivizētu, nospiediet atbilstīgās pogas. Ja funkcija ir aktīva, iedegas atbilstīgā gaismas diode. Funkcija BOOST tiek deaktivizēta, ja izstrādājumu izslēdz, izmantojot **ieslēgšanas/izslēgšanas** pogu “”, ja pogas “” “” tiek nospiestas, lai mainītu iestatījuma punktu, vai parādās ieslēgšanas kļūda.

PRETSASALŠANAS FUNKCIJA

Pretsasalšanas funkcija ir ierīces automātiska aizsardzība, lai novērstu ļoti zemas temperatūras (zem 5°C) izraisītus bojājumus, ja izstrādājums ziemas periodā ir izslēgts. Ieteicams izstrādājumu atstāt pieslēgtu energoapgādei, pat ja tas ir ilgstoši neaktīvs. Uzmanību: funkcija ir iespējota, bet aktivizācijas gadījumā tas nav norādīts. Kad temperatūra paaugstinās līdz drošākam līmenim, lai nepieļautu ledus un sala izraisītus bojājumus, ūdens sildīšana atkal tiek izslēgta.

Funkcija ir iespējota, bet aktivizācijas gadījumā tā nenorāda, vai izstrādājums ir ieslēgts.



Displejā ir redzams “AF” (Anti-Freezing — Pret sasalšanu), ja izstrādājumu izslēdz, izmantojot ieslēgšanas/izslēgšanas pogu “”, ja ir aktīva pretsasalšanas funkcija.

IKNEDĒĻAS PROGRAMMAS FUNKCIJA

(Modeļiem ar tādu lietotāja saskarni, kāda redzama 8a. attēlā)



Iknedējas programmas funkciju var aktivizēt tikai no lietotnes.

Katrai nedēļas dienai var atlasīt divas dažādas iestatījuma punkta temperatūras divos dažādos laikos: izstrādājums aprēķinās sildīšanas ātrumu un — atkarībā no temperatūras — vislabāko brīdi, kad sākt sildīšanu, lai vēlamajā laikā sasniegtu iestatījuma punktu.

Lai funkciju deaktivizētu, nospiediet pogu “” vai “”.

TERMISKĀS DEZINFEKCIJAS FUNKCIJA (leģionellu veidošanās novēršanai)

Funkcija leģionellu veidošanās novēršanai ir aktivizēta pēc noklusējuma. To veido vienu stundu ilgs ūdens uzsildīšanas/60 °C temperatūras uzturēšanas cikls, kam ir termiskās dezinfekcijas iedarbība uz attiecīgajām baktērijām. Cikls sākas, kad izstrādājums tiek iedarbināts un kad tas tiek ieslēgts no jauna pēc elektropadeves pārtraukuma. Ja izstrādājums vienmēr darbojas temperatūrā, kas zemāka par 55 °C, ciklu atkārtoti pēc 30 dienām. Kad produkts ir izslēgts, funkcija leģionellu veidošanās novēršanai tiek izslēgta. Ja iekārta tiek izslēgta leģionellu veidošanās novēršanas cikla laikā, izstrādājums izslēdzas un funkcija tiek izslēgta. Cikla beigās lietošanas temperatūra atgriežas lietotāja iepriekš iestatītajā temperatūrā.

Lai šo funkciju aktivizētu, vienlaicīgi nospiediet pogas “**ieslēgt/izslēgt**” “” un “” uz 3 sekundēm; displejā 4 sekundes būs redzams “A1”, lai apstiprinātu aktivizēšanu. Lai funkciju deaktivizētu neatgriezeniski, atkārtojiet iepriekš aprakstītās darbības; displejā 3 sekundes būs redzams “A0”, lai apstiprinātu deaktivizāciju.

Brīdinājums: kad šī programmatūra veic termiskās dezinfekcijas apstrādi, ūdens temperatūra var izraisīt apdegumus. Pirms mazgāšanās vannā vai dušā pataustiet ūdeni.

WI-FI FUNKCIJA

(Modeļiem ar tādu lietotāja saskarni, kāda redzama 8a. attēlā)

Papildinformāciju par Wi-Fi konfigurāciju un izstrādājuma reģistrācijas procedūru skatiet pievienotajā šajā lietošanas instrukcijā, kas attiecas uz savienojamību, vai apmeklējiet tīmekļa vietni:

<https://discover.ariston-net.remotethermo.com>

Savienojuma statusa apraksts

	Lēni mirgo	Wi-Fi modulis ieslēgts
	Ātri mirgo	Wi-Fi modulis piekļuves punkta režīmā
	Divkārti mirgo	Wi-Fi modulis veido savienojumu ar mājas tīklu
	Deg	Wi-Fi ir ieslēgts un savienots ar mājas tīklu
	Nedeg	Wi-Fi modulis izslēgts

Wi-Fi ATIESTATĪŠANA: lai veiktu atiestatīšanu, vienlaikus uz 10 sekundēm nospiediet pogas “” un “”

DIAGNOSTIKA

Ja rodas kāda no tālāk norādītajām kļūmēm, ierīce pāriet “kļūmes režīmā”, statusa indikators (**8.a/b att. ,1 ats.**) iedegas sarkanā krāsā un mirgo.

KLŪDU TABULA

Displejā tiek parādīts disfunkcijas veids — mirgo “E” pārmaiņus ar attiecīgo kļūdas kodu atbilstoši tālāk norādītajai tabulai.

KODS	APRAKSTS
01	shēmu plates iekšēja disfunkcija
61/62	shēmu plates iekšēja disfunkcija (NFC komunikācija vai NFC dati)
10	- salūzušas temperatūras zondes (atvērta shēma vai īsslēgums) — katla izeja
11	- viens sensors konstatējis pārmērīgu ūdens temperatūru — katla izeja
12	- vispārēji pārāk augsta ūdens temperatūra (shēmu plates kļūme) — katla izeja
14	- Nevar uzsildīt ūdeni ar pieslēgto sildelementu — katla izeja
15	- ūdens trūkuma izraisīta pārkaršana — katla izeja
20	- salūzušas temperatūras zondes (atvērta shēma vai īsslēgums) — katla ieeja
21	- viens sensors konstatējis pārmērīgu ūdens temperatūru — katla ieeja
22	- vispārēji pārāk augsta ūdens temperatūra (shēmu plates kļūme) — katla ieeja
24	- nevar uzsildīt ūdeni ar pieslēgto sildelementu — katla ieeja
25	- ūdens trūkuma izraisīta pārkaršana — katla ieeja
60	Wi-Fi sakaru kļūme (modeļiem ar saskarni, kas redzama 8.a attēlā)

ATIESTATĪŠANA

Lai, ja iespējams, atiestatītu kļūdu, izslēdzot un ieslēdzot ar ieslēgšanas/izslēgšanas pogu “”.

Ja pēc atiestatīšanas disfunkcijas iemesls pazūd, ierīce atsāk normālu darbību. Savukārt, ja displejā joprojām turpina rādīt kļūdas kodu, sazinieties ar tehniskās palīdzības centru.

NODERĪGA INFORMĀCIJA

Pirms ierīces tīrīšanas pārliecinieties, vai tā ir izslēgta, iestatot ārējo slēdzi pozīcijā OFF (izslēgts). Neizmantojiet insekticīdus, šķīdinātājus vai spēcīgus mazgāšanas līdzekļus: tie var sabojāt ierīces krāsotās un plastmasas detaļas

Ja tek auksts ūdens

Atvienojiet ierīci no elektroenerģijas padeves un pārbaudiet:

- spriegumu elektroenerģijas spaiļu blokā (7. att., M);
- shēmas plati;
- sildelementus;
- pārbaudiet apvadcauruli (7. att., X);
- sensoru joslas (7. att., K).

Ja tek verdoši karsts ūdens (krānos ir tvaiks)

Atvienojiet ierīci no elektroenerģijas padeves un pārbaudiet:

- shēmas plati;
- katlakmens daudzumu uz boileru un detaļām;
- sensoru joslas (7. att., K).

Karstā ūdens padeve ir nepietiekama

Atvienojiet ierīci no elektroenerģijas padeves un pārbaudiet:

- ūdensapgādes sistēmas spiedienu;
- aukstā ūdens ieplūdes caurules deflektora stāvokli;
- karstā ūdens caurules stāvokli;
- elektriskās sastāvdaļas.

No spiediena drošības ierīces pil ūdens

Ir normāli, ja sildīšanas fāzes laikā no krāna pil nedaudz ūdens. Lai nepieļautu ūdens pilēšanu, plūsmas sistēmā jāuzstāda piemērots izplešanās trauks. Ja pilēšana turpinās arī pēc sildīšanas fāzes, pārbaudiet:

- ierīces kalibrējumu;
- ūdensapgādes sistēmas spiedienu.

Uzmanību: Nekad neaizsprostojiet ierīces noplūdes atveri!

JA PROBLĒMA NEZŪD, NEMĒĢINIET IERĪCI SALABOT PATSTĀVĪGI. VIENMĒR SAZINIETIES AR KVALIFICĒTU SPECIĀLISTU.

Norādītie dati un specifikācijas nav saistošas; ražotājs patur tiesības mainīt tos pēc saviem ieskatiem bez paziņošanas vai aizstāšanas pienākuma.



Šis produkts atbilst Direktīvai EEIA 2012/19/ES.

Pārsvītrots atkritumu konteinera simbols uz ierīces un tās iepakojuma norāda, ka izstrādājums tā ekspluatācijas laika beigās jāutilizē atsevišķi no citiem atkritumiem. Tāpēc, beidzoties ekspluatācijas laikam, lietotājam iekārta jānodod elektrotehnisko un elektronisko iekārtu šķiroto atkritumu apglabāšanas centrā. Lietotājs var arī nodot iekārtu mazumtirgotājam, iegādājoties jaunu līdzvērtīga veida ierīci. Elektroniskās iekārtas, kuru izmērs ir mazāks par 25 cm, var nodot jebkuram elektronikas iekārtu mazumtirgotājam, kura pārdošanas telpu platība ir vismaz 400 m², lai iekārtu utilizētu bez maksas un bez pienākuma iegādāties jaunu produktu.

ÜLDISED OHUTUSEESKIRJAD

1. Lugege selles juhendis esitatud juhised ja hoiatused hoolikalt läbi, sest need hõlmavad olulisi küsimusi toote ohutu paigaldamise, kasutamise ja hooldamise kohta.
See juhend on toote lahutamatu osa. Juhul kui annate toote üle järgmisele kasutajale/omanikule, veenduge, et tootega oleks kaasas ka käesolev juhend.
2. Tootja ei vastuta inimestele või loomadele põhjustatud vigastuste või varalise kahju eest, mille on toonud kaasa käesolevas trükises esitatud juhiste sobimatu, väär või ebamõistlik kasutamine või nende järgimata jätmine.
3. Veesojendaja on ette nähtud kasutamiseks ainult kodumajapidamises, põhieesmärgiga (seadmesse siseneva) külma vee sojendamiseks ainult sanitaareesmärkidel. Toote mis tahes muud kasutusviisi tuleb pidada ebaõigeks ja seetõttu potentsiaalselt ohtlikuks. Tootja keeldub igasugusest vastutusest, mis tuleneb toote ebaõigest kasutamisest ja/või muuks otstarbeks kasutamisest kui on öeldud vastavas kasutusjuhendis.
4. Paigaldus- ja hooldustöid võivad teostada erialase kvalifikatsiooniga isikud, nagu on täpsustatud asjakohastes peatükkides. Kasutage üksnes originaalvaruosi. Ülaltoodud juhiste eiramine võib vähendada seadme ohutust ja **nu îşi asumă** tootja vastutusest tagajärgede eest.
5. **ÄRGE** jätke pakkematerjale (klambrid, kilekotid, vahtplast jne) lastele kättesaadavasse kohta, sest nii võib tekkida tõsine vigastus.
6. **Seadet ei tohi kasutada alla 8-aastased lapsed, vähenenud füüsilise, sensoorse või vaimse võimekusega või vajaliku kogemuse ja teadmisteta isikud, välja arvatud olles järelevalve all või järgides juhiseid seadme ohutu kasutamise ja sellise kasutusega kaasnevate ohtude kohta. ÄRGE lubage lastel seadmega mängida. Seadmega puhastamist ja hooldamist on keelatud teha järelevalveta lastel.**
7. **ÄRGE käsitsege** seadet paljajalu olles ega puudutage seda ühegi märja kehaosaga.
8. Enne seadme kasutamist ja pärast regulaarset või erakorralist hooldust soovitame täita seadme paagi veega ja lasta see täiesti tühjaks, et eemaldada kogu jääkmustus.

9. Kui seade on varustatud toitejuhtmega, võib selle vahetada välja üksnes volitatud teeninduskeskuse töötaja või erialatehnik.
10. Kohustuslik on seadme vee sissevõtutoru külge keerata ohutusventiil vastavalt riiklikele regulatsioonidele. Riikides, kus on jõustunud standard EN 1487, peab ohutuskomplekt olema kalibreeritud maksimaalsurvele 1487 MPa (0,7 baari) ja sisaldama vähemalt kraani, tagasilöögiklappi, ohutusventiili ja hüdraulilise koormuse katkestit.
11. Ärge muutke omavoliliselt ülerõhu ohutusseadet (ventiili või ohutuskomplekti), kui see tarnitakse koos seadmega; vabastage see aeg-ajalt, veendumaks, et see ei ole kinni kiilunud ja selleks, et eemaldada katlakivi setted.
12. Vee tilkumine ülerõhu ohutusseadmest sel ajal, kui seade vett soojendab, on **normalä**. Seetõttu peab äravoolutoru olema ühendatud, avatud ja paigaldatud püsivalt maasuunalise kalde all kohta, kus see ei saa jääda.
13. Veenduge, et lasete miinuskraadidega piirkondades seadme töö lõppemisel selle tühjaks ja ühendate elektrivõrgust lahti.
14. Temperatuurini üle 50°C soojendatud vesi võib põhjustada tõsiseid põletusi, kui see lasta otse kraanidesse. Eriti on ohus lapsed, puudega inimesed ja eakad. Soovitame paigaldada vee väljastustorule termostaatilise segisti, mis on märgistatud punase kraega.
15. Ärge laske tuleohhtlikel materjalidel seadmega kokku puutuda ega jätke selliseid materjale seadme lähedusse.
16. Ärge asetage veesoojendi alla midagi, mis võib lekke tõttu saada kahjustada

LEGIONELLA BAKTERITE VOHAMISE TÕKESTAMINE

Legionella bakterid on väikesed torukujulised bakterid, mida leidub kõikjal magedas vees. Nende bakteritega on seotud leegionäride haigus ehk kopsuinfektsioon, mida põhjustab Legionella liikide sissehingamine. Seetõttu tuleb kindlasti vältida vee seisva jätmist pikkadeks perioodideks ehk siis veesoojendit tuleb kasutada või loputada vähemalt korra nädalas. Euroopa standardis CEN/TR 16355 antakse soovitusi hea tava kohta Legionella bakterite vohamise ärahoidmiseks joogiveeseadmetes, samas jäävad kehtima ka riiklikud regulatsioonid. See elektrooniline boiler kasutab automaatset vee desinfitseerimissüsteemi, mis on vaikimisi sisse lülitatud. See süsteem hakkab tööle iga kord, kui boiler sisse lülitatakse, igal juhul iga 30 päeva järel, viies vee temperatuuri 65°C-ni.

Hoiatus! Kui seadmes toimub parajasti kuumuse abil desinfitseerimine, on vee temperatuur niivõrd kõrge, et kokkupuutel nahapinnaga võib vesi tekitada põletushaavu. Enne vanni või duši kasutamist veenduge, et vee temperatuur on sobiv:

TEHNILISED OMADUSED

Teave tehniliste omaduste kohta on saadaval nimeplaadil (see asub vee sissevõtu-/äravoolutorude kõrval).

TABEL 1. TOOTEKIRJELDUS					
Tooterühm		30	50	80	100
Kaal	kg	17,5	23,5	31	35,5
Paigaldamine		Verticale	Verticale	Verticale	Verticale
Mudel		Fare riferimento alla targhetta caratteristiche			
SMART		x	x	x	x
Q _{elec}	kWh	3,096	7,290	7,443	7,099
Q _{elec, week, smart}	kWh	13,016	25,234	25,456	26,560
Q _{elec, week}	kWh	18,561	32,166	34,333	31,860
Koormusprofiil		S	M	M	M
L _{wa}		15 dB			
η _{wa}		39,0%	40,0%	40,0%	39,6%
V40	l	--	77	110	115
Volume utile	l	25	45	65	80

Seadmed töötavad raadiosagedusribal 2,4 GHz ja edastatava signaali maksimaalne võimsus on < 20 dBm

I dati energetici in tabella e gli ulteriori dati riportati nella Scheda Prodotto (Allegato A che è parte integrante di questo libretto) Tabelis toodud andmed voolutarbimise kohta ja tootekirjelduses esitatud muu teave (käesoleva juhendi A lisa) on kindlaks määratud ELi määruste 812/2013 ja 814/2013 alusel.

Paigaldamisel ei tohi kasutada selliseid tooteid, mille puuduvad määruse 812/2013 kohaselt veesoojendite/päikeseenergia seadistamiseks ettenähtud siit ja tootekirjeldus. Seadmel on nutifunktsioon, mis kohandab tarbimise kasutaja kasutusprofiili järgi.

Nõuetekohasel kasutamisel on seadme päevane energiatarbimine ehk Q_{elec, week, smart} / Q_{elec, week} väiksem kui samalaadisel ilma nutifunktsioonita tootel

Energiatarbimise sildil toodud andmed kehtivad eeldusel, et seade on paigaldatud vertikaalselt.

Seade vastab rahvusvahelisele elektriohutuse standardile IEC 60335-1; IEC 60335-2-21.

Seadme CE-märgisega kinnitatakse, et see vastab järgmiste Euroopa direktiivide olulistele nõuetele:

- LVD Low Voltage Directive: EN 60335-1, EN 60335-2-21, EN 60529, EN 62233, EN 50106.
- EMC Electro-Magnetic Compatibility: EN 55014-1, EN 55014-2, EN 61000-3-2, EN 61000-3-3.
- RED. ETSI 301489-1, ETSI 301489-17
- RoHS2 Risk of Hazardous Substances: EN 50581.
- ErP Energy related Products: EN 50440.

See toode on kooskõlas REACH-määrustega.

PAIGALDUSNORMID (paigaldajale)

Käesolev toode, välja arvatud horisontaalsed mudelid (tabel 1), kujutab endast seadet, mis tuleb nõuetekohase toimimise tagamiseks paigaldada vertikaalselt. Pärast paigaldamise lõpetamist ning enne vee lisamist ja elektritoite ühendamist tuleb kasutada mõõteseadet (st vesiloodi), kontrollimaks, et seade on paigaldatud täiesti vertikaalselt.

Seade soojendab vee temperatuurini, mis jääb alla keemistemperatuuri. See tuleb ühendada veetoru-dega vastavalt seadme tõhususnäitajatele ja võimsusele. Enne seadme ühendamist tuleb esmalt:

- kontrollida, kas seadme omadused (vt andmeplaadilt) vastavad kliendi nõuetele;
- veenduda, et paigaldus vastab kohaldatavate kehtivate normide alusel seadme IP-kaitseastmele (mis on ette nähtud vedelike läbitungimise vältimiseks);
- lugeda pakendi sildil ja seadme andmeplaadil toodud juhiseid.

See seade on ette nähtud paigaldamiseks hoonete siseruumides vastavalt kohaldatavatele kehtivatele normidele. Lisaks tuleb paigaldajatel järgida järgmisi olukorraspetsiifilisi juhiseid.

- **Niiskus:** ärge paigaldage seadet suletud (ventileerimata) ja niisketes kohtadesse.
- **Pakane:** ärge paigaldage seadet kohtadesse, kus temperatuur võib järsult langeda ja võib esineda külmumise oht.
- **Päikesevalgus:** ärge jätke seadet otsese päikesevalguse kätte, isegi kui päike paistab läbi akende.
- **Tolm/aurud/gaas:** ärge paigaldage seadet eriti ohtlike ainete, näiteks happeliste aurude, tolmu või gaaside lähedale.
- **Ebastabiilne pinge:** ärge paigaldage seadet otse elektriseadmete peale, mis ei ole kaitstud järskude pingemuutuste suhtes.

Tellistest või perforeeritud ehitusplokkidest seinte, vaheseinte või müüritise puhul, mille staatilise elektri näitajad erinevad mingil moel nimiväärtustest, tuleb tugisüsteemi esmalt staatilisuse suhtes kontrollida. Seinale paigaldamise kinnituskonksud peavad olema loodud selliselt, et nad toetaksid veega täidetud veesoojendist kolm korda suuremat raskust. Soovitav on kasutada kinnituskonkse, mille diameeter on vähemalt 12 mm (Fig. 3). Soovitame paigaldada seade (A fig. 1). väljastuskohale võimalikult lähedale, et vähendada soojuskadu torude ulatuses. Kohalikes regulatsioonides võidakse piirata seadme vannitup-pa paigaldamist. Järgige nendes esitatud miinimumkauguseid. Hooldamise lihtsustamiseks veenduge, et elektriseadmele ligipääsemiseks on vähemalt 50 cm ulatuses vaba ruumi.

MITMEASENDILINE PAIGALDAMINE

Toote võib paigaldada kas vertikaalselt või horisontaalselt (joonis 2). Seadme horisontaalseks paigaldamiseks tuleb seda keerata päripäeva, et veetorud jääksid vasakule poole (külmaveetoru jääb allapoole). Kõik muud paigaldusviisid, mida ei ole näidatud (joonisel 2), on väärad ja keelatud.

HÜDRAULILINE ÜHENDUS

Ühendage veesoojendi sissevõtu- ja äravooluühendused torude või liitmikeyga, mis peavad vastu temperatuurile üle 90 °C ja töörõhust suuremale rõhule. Seega ei soovitata kasutada materjale, mis ei talu selliseid kõrgeid temperatuure. Seadmesse ei tohi lasta vett, mille karedus on vähem kui 12 °F, või eriti karedat vett (üle 25 °F). Soovitame paigaldada õigesti kalibreeritud ja kontrollitud veepehmedaja. Ärge laske jääkkaredusel langeda alla 15 °F. Keerake sinise kraega vee sissevõtutoru külge T-kujuline liides. Keerake T-kujulise liidese ühe poole külge kraan, mille kaudu seade tühjaks lasta, kasutades spetsiaalset tööriista (joonis 2, punkt B) T-kujulise liidese teise poole külge keerake tootega kaasasolev ohutusventiil (joonis 2, punkt A).

Ohutuskomplekt vastab Euroopa standardile EN 1487

Mõned riigid võivad nõuda spetsiaalsete vee ohutuseadmete kasutamist ja seetõttu peab paigaldaja kontrollima kasutatava ohutuseadme sobivust. Ärge paigaldage ühtegi sulgurseadet (ventiil, kraan jne) ohutuseadme ja veesoojendi vahele. Seadme äravooluühendus tuleb ühendada äravoolutoruga, mille diameeter on vähemalt sama mis äravooluühendusel, ja jätta vähemalt 20 mm õhuvahe visuaalseks kontrollimiseks. Kasutage voolikut, et ohutuskomplekt külmaveetoriga ühendada ja paigaldage vajadusel kraan

(**joonis 2, punkt D**). Lisaks on vaja äravooluühendusega (**joonis 2, punkt C**) ühendada äravooluvoolik, kui tühjenduskraan on lahti. Ärge keerake ohutusseadme paigaldamisel seda täiesti maha ning ärge muutke selle seadistust. Äravooluühendus, mis peab olema alati avatud atmosfääriõhule, tuleb ühendada äravoolutoruga, millel on maasuunaline kalle, ja kohta, kus see ei saa jääda. Kui veevõrgu surve läheneb kalibreeritud kraani survele, tuleb kasutada rõhualaldit, mis paigaldatakse seadmest võimalikult kaugemale. Vältimaks võimalikku kahju segistitele (kraan või dušš), tuleb torudest kogu jääkmustus eemaldada.

Elektriühendus

Enne seadme paigaldamist on kohustuslik elektrisüsteemi nõuetekohaselt kontrollida, veendudes, et see on kooskõlas kehtivate ohutusnormidega, mis on piisav veesoojendi tarbitava maksimumenergia suhtes (vt andmeplaat) ning et elektriühenduseks kasutatavad kaablid on sobivad ja vastavuses riiklike regulatsioonidega.

Tootja ei vastuta ebapiisavast maandusest või anomaalsest toiteallikast tingitud kahju eest. Kontrollige enne seadme käivitamist, et nimivõimsus vastab nimeplaadil esitatule. Vargapesade, pikendusjuhtmete ja adapterite kasutus on rangelt keelatud.

Seadme maandusühendusena on rangelt keelatud kasutada vee-, kütte- ja gaasisüsteemide torusid. Kui seade on varustatud toitekaabliga, kasutage selle väljavahetamisel samade omadustega kaablit (tüüp H05VV-F 3 x 1,5 mm², diameeter 8,5 mm). Toitekaabel (H05VV-F 3 x 1,5 mm² diameeter 8,5 mm) tuleb elektrikiipi vedada seadme taga oleva soone kaudu (**joonis 7, punkt M**). Keerake klemmide kruvid kinni, et juhtmed kindlalt ühendada. Kinnitage toitekaabel spetsiaalsete kaabliklambritega, mis on seadmega kaasas.

Kasutage seadme elektrivõrgust lahti ühendamiseks kahepooluselist lülitit, mis vastab kehtivatele riiklikele seadustele (vähemalt 3 mm kontaktivahe, eelistatavalt kaitsetega varustatud).

Seade peab olema maandatud kaabliga  (kollane/roheline ja pikem kui faasikaabel), mis on ühendatud märgistatud (**joonis 7, punkt G**).

Kontrollige enne seadme käivitamist, et nimivõimsus vastab nimeplaadil esitatule.

Kui seade ei ole varustatud toitekaabliga, valige üks järgmistest paigaldusviisidest:

- ühendus vooluvõrku jäiga kaabli abil (kui seadmel ei ole kaabliklambrit); kasutage vähemalt 3 x 1,5 mm² kaablit;
- painduva kaabli abil (tüüp H05VV-F 3x1,5 mm², diameeter 8,5 mm), kui seade on varustatud kaabliklambriga.

Käivitamine ja kasutuselevõtt

Enne seadme käivitamist täitke veesoojendi toiteveega.

Avage selleks toiteveekraan ja kuuma vee kraan, kuni kogu õhk on veesoojendist välja lastud.

Kontrollige äärikuid ja möödavoolutoru lekete suhtes ja pingutage vajadusel sobival määral polte (**joonis 5, punkt C**) ja/või rõngaid (**joonis 5**).

Lülitage seade sisse, kasutades selleks lülitit.

HOOLDUSTÖÖD (KVALIFITSEERITUD TÖÖTAJATELE)

Kõiki hooldustoiminguid ja hooldustöid peab tegema pädev isik (kellel on kehtivate kohaldatavate normidega nõutavad oskused).

Kontrollige enne tehnilisse teeninduskeskusesse helistamist, et rike ei ole seotud vee puudumise ega elektritoite tõrgetega.

HOIATUS! Ühendage seade enne hooldustöid toitevõrgust lahti!

Seadme tühjendamine

Seade tuleb tühendada, kui seda pikka aega ei kasutata ja/või seda hoitakse külmas kohas. Seadme tühendamiseks toimige järgmiselt:

- ühendage seade elektrivõrgust lahti;
- sulgege sulgurkraan (kui see on paigaldatud) (**joonis 2, punkt D**), või vee peakraan (kui see ei ole paigaldatud);
- keerake sooja vee kraan lahti (valamu või vann);
- avage tühjenduskraan (**joonis 2, punkt B**).

OSADE VAHETAMINE

Elektriosadele juurdepääsuks eemaldage kate (**joonis 7**).

Trükkplaadile (**joonis 7, punkt Z**) juurdepääsuks ühendage kaablid (**joonis 7, punktid C, Y ja P**) lahti ja eemaldage kruvid. Juhtpaneelile juurdepääsuks eemaldage esmalt trükkplaat (**joonis 7, punkt Z**).

Ekraanipaneel on kinnitatud tootele kahe kruviga (**joonis 4, punkt A**). Lõdvendage kruvid, vajutage kahe sõrmega mõlemale nagale (**joonis 4, punkt B**) ja eemaldage tugi (**joonis 4, punkt C**) selle korpusest, liigutades seda toote keskkoha poole. Pärast juhtpaneeli eemaldamist saate lahti ühendada varda konnectorid, millele on kinnitatud andurid ja trükkplaat. Anduritega vardale (**joonis 7, punkt K**) juurdepääsuks ühendage juhtmed (**joonis 7, punkt F**) juhtpaneelilt lahti ja võtke varras ettevaatlikult oma pesast välja, jälgides, et see liigselt ei painduks.

Nende tagasi panemisel jälgige, et panete iga osa täpselt oma kohale tagasi.

Kütteelementide ja anoodidega töötamiseks tühendage esmalt seade.

Eemaldage poldid (**joonis 5, punkt C**) ja eemaldage äärikud (**joonis 5, punkt F**). Äärikud on ühendatud kütteelementide ja anoodidega. Kokkupanemise ajal ärge unustage panna anduritega varras ja kütteelemendid oma kohale (**joonised 5 ja 7**). Värvilise tähistega H.E.1 või H.E.2 ääriku plaat tuleb panna kohta, millel on sama tähis. Soovitame asendada ääriku tihendi (**joonis 6, punkt Z**) iga kord, kui selle lahti võtate.

ETTEVAATUST! Kütteelementide vahetuse ajamine tekitab seadmel talitushäire. Töötage korraga ühe osaga ja võtke teine lahti alles pärast seda, kui esimene on tagasi pandud.

Kasutage üksnes tootja volitatud teeninduskeskuste originaalvaruosi

REGULAARNE HOOLDUS

Kütteelement (**joonis 6, punkt R**) tuleb iga kahe aasta järel katlakivist puhtaks teha, et tagada selle nõuetekohane töö (kui vesi on väga kare, siis sagedamini). Kui eelistate selleks spetsiaalseid vedelikke mitte kasutada, eemaldage katlakivi lihtsalt seda pudendades ja vältige kütteelementi kahjustamist.

Magneesiumanoodid (**joonis 6, punkt N**) tuleb välja vahetada iga kahe aasta järel (see ei kehti roostevabast terasest boileritega seadmetele). Siiski tuleb anoode kontrollida igal aastal, kui vesi on korrodeeriv või sisaldab palju klooriidi. Nende välja vahetamiseks eemaldage kütteelemendid ja keerake need klambritest välja.

Möödavoolutoru (**joonis 5, punkt X**) tuleb ummistuse korral kontrollida. Selleks tuleb eemaldada kaks rõngast (**joonis 5, punkt W**). Soovitame pärast regulaarset või erakorralist hooldust täita seadme paagi veega ja lasta see täiesti tühjaks, et eemaldada kogu jääkmustus.

Kasutage üksnes tootja volitatud teeninduskeskuste originaalvaruosi.

OHUTUSVENTIIL

Kontrollige regulaarselt, et ülerõhuseade ei oleks umbes ega kahjustunud ning kui see peaks nii olema, eemaldage katlakivi või asendage seade. Hoova või nupu olemasolul kasutage seda, et:

- lasta seade vajadusel veest tühjaks;
- kontrollida aeg-ajalt selle töökorras olekut.

KASUTUSJUHISED

Nõuanded kasutajale

- Vältige objektide ja/või seadmete asetamist veesoojendi alla, kui need võivad veelekke tõttu saada kahjustada.
- Kui te ei kasuta pikemat aega üldse vett, tuleb toimida järgmiselt:
 - ühendage seade elektritoitest lahti, lülitades välise lüliti asendisse OFF (väljas);
 - keerake torustiku kraanid kinni
- Kraanist väljuv vesi temperatuuril üle 50 °C võib tekitada raskeid põletushaavu või isegi surma. Lastel, puuetega isikutel ja eakatel on suurem risk saada põletushaavu. Seadme kasutajal on rangelt keelatud teha seadme regulaarset või erakorralist hooldust.
Seadme välimiste osade puhastamiseks kasutage seebivees immutatud niisket lappi

KASUTAMINE JA TÖÖTEMPERATUURI REGULEERIMINE

30-, 50- ja 80-liitrised veesoojendajad on seatud temperatuurile 70 °C ja 100-liitrine mudel temperatuurile 60 °C. "ECO" funktsioon on aktiveeritud. Elektrikatkestuse korral või kui toode lülitatakse nupust ON/OFF "☺" välja, jätab toode meelde viimati seadistatud temperatuuri.

Soojendamise ajal võib vee soojendamine tekitada kergelt müra. Seadme sisselülitamiseks vajutage nupule ON/OFF "☺".

Valige ekraanil nuppude "↘" "↗" abil soovitud temperatuur vahemikus 40 °C kuni 80 °C. Tavapärase töö ajal kuvatakse ekraanile veesoojendajas oleva vee temperatuur. Soojendamise etapis on märgutuli (joonis 8a/b, punkt 1) punane ja kui valitud temperatuur on saavutatud, muutub see siniseks. Kui vee temperatuur langeb, näiteks pärast kasutamist, lülitub soojendamisfunktsioon automaatselt sisse.

SOOJA VEE TASE

(Mudelid, mis on varustatud joonistel 8a osutatud kasutajaliidesega)

Ekraani (joonis 8a punkt 2) servades on märgutuled, mis võimaldavad kontrollida kuuma vee taset veesoojendajas nelja segmendiga skaalal. Temperatuuri seadistamise ajal põlevad märgutuled, et kasutaja saaks valitud väärtust visuaalselt kontrollida.

Soojendamise ajal süttivad märgutuled järk-järgult, et näidata veesoojendajas oleva vee soojenemist kuni soovitud temperatuuri saavutamiseni.

ECO FUNKTSIOON

ECO funktsioon on tarkvaraprogramm, mis salvestab automaatselt kasutaja tarbimistasemed, vähendades seeläbi soojuskadu ja säästes energiat. ECO funktsioon hõlmab nädalast algset salvestusperioodi, mil seade hakkab töötama seadistatud temperatuuril. Pärast nädalast salvestusperioodi kohandab programm vee soojendamist vastavalt kasutaja tegelikele vajadustele, mille seade tuvastab automaatselt. Seade tagab sooja vee minimaalse varu isegi perioodidel, mil vett ei lasta välja.

Seade salvestab sooja vee tarbimisharjumusi edasi ka pärast esimest nädalat. Protsess saavutab suurima tõhususe pärast neli nädalat kestnud salvestamist. Aktiveerige funktsioon, vajutades "ECO" nuppu, mis süttib seejärel põlema. Selles režiimis on võimalik seadistada temperatuuri käsitsi, kuid selle tulemusena lülitub ECO funktsioon välja.



Selle funktsiooni välja lülitamiseks vajutage "ECO" nuppu. Sisse lülitamiseks vajutage uuesti "ECO" nuppu.

Salvestatud andmete kustutamiseks vajutage "ECO" nuppu ja hoidke seda üle 3s all. Kui lähtestamisprotsess on lõppenud, hakkab "ECO" nupp kiiresti vilkuma, mis kinnitab, et andmed on kustutatud.

FUNKTSIOON BOOST

(Mudelid, mis on varustatud joonistel 8a osutatud kasutajaliidesega:)

FUNKTSIOON BOOST seab temperatuuri ajutiselt väärtusele 80 °C, alistades eelmise töörežiimi (kui ECO funktsioon on aktiveeritud, peatub automaatne õppimisfunktsioon ajutiselt ja taastub automaatselt, kui seadistatud väärtus on saavutatud).

FUNKTSIOONI BOOST aktiveerimiseks või inaktiveerimiseks vajutage vastavat nuppu. Kui funktsioon on aktiveeritud, süttib vastav LED. Kui toode lülitatakse nupust ON/OFF “” välja, kui nupud “” “” on seadistatud väärtuse muutmiseks alla vajutatud või kui ilmneb tõrge välja lülitamisega, siis FUNKTSIOON BOOST inaktiveeritakse.

KÜLMUMISVASTANE FUNKTSIOON

Külmakaitsefunktsioon on seadme automaatne kaitse, et vältida alla 5°C temperatuurist põhjustatud kahjustusi, kui seade talvel välja lülitatakse. Seade on soovitatav ühendada vooluvõrku, isegi kui see on pikka aega välja lülitatud. Funktsioon aktiveerub automaatselt, kui temperatuur langeb 5°C-ni, kui temperatuur on taastatud kaitseväärtusele, funktsioon desaktiveerub.

Funktsioon on aktiveeritud, kuid aktiveerimise korral ei näita see, kas toode on sisse lülitatud.



Kui toode lülitatakse nupust ON/OFF “” välja, kui külmumisvastane funktsioon on aktiveeritud, kuvatakse ekraanile “AF” (Anti-Freezing).

IGANÄDALASE PROGRAMMI FUNKTSIOON

(Mudelid, mis on varustatud joonistel 8a osutatud kasutajaliidesega:)

Iganädalase programmi funktsiooni saab lubada ainult rakenduse kaudu.



Igaks nädalapäevaks saab valida kaks erinevat temperatuuri sättepunkti kahel erineval kellaajal: toode arvutab välja soojendamise kiiruse ja olenevalt temperatuurist parima aja soojendamise alustamiseks, et soovitud ajal sättepunkt saavutada.

Funktsiooni aktiveerimiseks vajutage nuppu “” või “”.

SOOJUSE ABIL DESINFITSEERIMISE PROGRAMM (Legionella-vastane funktsioon)

Legionella-vastane funktsioon aktiveerub vaikimisi. Funktsioon põhineb vee soojendamisel temperatuuril 60°C üheks tunniks, hävitades soojuse võime nimetatud bakterid. Tsükkel algab, kui seade sisse lülitatakse ja kui see taaskäivitub pärast voolukatkestust. Kui seade töötab alati madalamal temperatuuril kui 55°C, korratakse tsükli 30 päeva järel. Kui seade lülitatakse välja, siis Legionella-vastane funktsioon deaktiveeritakse. Kui seade lülitatakse välja Legionella-vastase tsükli ajal, siis lülitub seade välja ja funktsioon deaktiveeritakse. Kui seade lülitatakse legionelloosivastase tsükli ajal välja, lülitub toode välja ja funktsioon deaktiveeritakse. Iga tsükli lõpus taastub kasutustemperatuur kasutaja poolt eelnevalt seatud temperatuurile.

Tsükli lõpus naaseb töötemperatuur kasutaja poolt eelnevalt seatud temperatuuri väärtusele.

Selle funktsiooni aktiveerimiseks vajutage korraka alla nupud “ON/OFF” “” ja “” ning hoidke 3 sekundit all. Aktiveerimise kinnitamiseks kuvatakse ekraanile neljaks sekundiks A1. Funktsiooni püsivaks inaktiveerimiseks korrake eespool kirjeldatud toimingut. Inaktiveerimise kinnitamiseks kuvatakse ekraanile kolmeks sekundiks A0.

Hoiatus: kui see tarkvara viib läbi termilist desinfitseerimist, võib vee temperatuur põhjustada põletusi. Proovige vett, enne kui lähete vanni või duši alla.

WI-FI-FUNKTSIOON

(Mudelid, mis on varustatud joonistel 8a osutatud kasutajaliidesega.)

Lisateavet Wi-Fi konfigureerimise ja toote registreerimise kohta leiate lisatud lühijuhendist, milles käsitletakse ühenduvust, või vaadake veebisaidile:

<https://discover.ariston-net.remotethermo.com>

ÜHENDUSE OLEKU KIRJELDUS

Wi-Fi Nupp 	Aeglane vilkumine	Wi-Fi-moodul on sees
	Kiire vilkumine	Wi-Fi-moodul on pääsupunkti režiimis
	Topeltilkumine	Wi-Fi moodul loob ühendust koduvõrguga
	Sees	Wi-Fi moodul on sees ja koduvõrguga ühendatud
	Väljas	Wi-Fi-moodul on väljas

Wi-Fi LÄHTESTAMINE: lähtestamiseks vajutage nupp „“ ja „“ korraga 10 sekundiks alla.

DIAGNOSTIKA

Kui tekib üks järgmistest rikestest, lülitub seade vearežiimile ja märgutuli (**joonis 8a/b punkt 1**) süttib ja vilgub punaselt.

RIKETE TABEL

Rikke tüüp kuvatakse ekraanil, kus vilguvad vaheldumisi „Er“ ja rikke veakood vastavalt järgmisele tabelile:

KOOD	KIRJELDUS
01	trükkplaadi sisemine rike
61/62	trükkplaadi sisemine rike (NFC sideühendus või NFC andmed)
10	- purunenud temperatuuridurid (lahti või lühises) - veesoojendaja väljalaskeava
11	- üks andur tuvastas liiga kõrge veetemperatuuri - veesoojendaja väljalaskeava
12	- liiga kõrge veetemperatuur (trükkplaadi rike) - veesoojendaja väljalaskeava
14	- kütteelement ei soojenda vett - veesoojendaja väljalaskeava
15	- veepuudusest põhjustatud ülekuumenemine - veesoojendaja väljalaskeava
20	- purunenud temperatuuridurid (lahti või lühises) - veesoojendaja sisselaskeava
21	- üks andur tuvastas liiga kõrge veetemperatuuri - veesoojendaja sisselaskeava
22	- liiga kõrge veetemperatuur (trükkplaadi rike) - veesoojendaja sisselaskeava
24	- kütteelement ei soojenda vett - veesoojendaja sisselaskeava
25	- veepuudusest põhjustatud ülekuumenemine - veesoojendaja sisselaskeava
60	Wi-Fi-ühenduse probleem (joonisel 8a näidatud liidesega mudelid)

LÄHTESTAMINE

Rikke lähtestamiseks, kui see on võimalik, lülitage seade nupust ON/OFF „“ välja ja uuesti sisse.

Kui rikke põhjus kaob kohe pärast lähtestamist, jätkab seade normaalset tööd. Kui aga veakood kuvatakse uuesti ekraanile, võtke ühendust tehnilise abi keskusega.

KASULIK TEAVE

Veenduge enne seadme puhastamist, et olete selle välja lülitanud, seades välimise lüliti asendisse OFF (väljas). Ärge kasutage putukamürke, lahusteid ega tugevatoimelisi puhastusvahendeid: need võivad kahjustada seadme värvitud ja plastikust osi.

Kui vesi väljub külmana

Ühendage seade elektrivõrgust lahti ja kontrollige järgmist:

- pinge olemasolu toiteploki (joonis 7, M);
- trükkplaati;
- kütteelemente;
- möödavoolutoru (joonis 7, punkt X);
- varrasandureid (joonis 7, punkt K).

Kui vesi väljub keevana (aur kraanidest)

Ühendage seade elektrivõrgust lahti ja kontrollige järgmist:

- trükkplaati;
- katlakivi kogust veesoojendis ja selle osades;
- varrasandureid (joonis 7, punkt K).

Sooja vett ei tule piisavalt

Ühendage seade elektrivõrgust lahti ja kontrollige järgmist:

- veetorude survet;
- külma vee sissevõtutoru deflektori seisukorda;
- soojaveetoru seisukorda;
- elektrikomponente.

Vesi tilgub ülerõhuseadmest

Parandusfaasis võib kraanist tilkuda veidi vett. See on igati normaalne. Vee tilkumise vältimiseks peab voolusteemile paigaldama sobiva paisupaagi. Tilkumise jätkumisel isegi pärast parandusfaasi, kontrollige järgmist:

- seadme kalibreeritust;
- veetorude survet.

Ettevaatust! Ärge kunagi tõkestage seadme äravoolu!

PROBLEEMI PÜSIMISEL ÄRGE ÜRITAGE KUNAGI SEADET ISE PARANDADA, VAID VÕTKE ALATI ÜHENDUST ERIALATEHNIKUGA.

Esitatud andmed ja omadused ei ole siduvad; tootja jätab endale õiguse neid enda äranägemise järgi muuta, teatades sellest ette või ajakohastades teavet.



See toode vastab direktiivile (WEEE) 2012/19/EL.

Seadmel nähtav prügikasti sümbol tähistab seda, et aparaat tuleb kasuliku eluea lõpus ära visata muudest jäätmetest eraldi. Kasutaja peab toote äraviskamisel viima selle kogumispunkti, kus kogutakse elektrilisi ja elektroonilisi seadmeid. Alternatiiviks on seadme tagastamine edasimüüjale uue toote ostmise hetkel. elektroonikaseadmete jäätmesorteerimisasutusele. Teise võimalusena võib toote tagastada edasimüüjale, kui osta samal ajal uus võrdväärset tüüpi seade. Aparaaadi viimine kogumispunkti ja seal selle nõuetekohane lammutamine, käitlemine ja ümbertöötlemine aitab vähendada negatiivseid mõjusid loodusele ja tervisele ning soodustab aparaadis kasutatud materjalide taaskasutamist.

ÁLTALÁNOS BIZTONSÁGI UTASÍTÁSOK

1. **Olvassa el figyelmesen a kézikönyv előírásait és figyelmeztetéseit, mivel a biztonságos telepítésre, felhasználásra és karbantartásra vonatkozóan fontos információkat tartalmaz. A kézikönyv a termék lényeges szerves része. A berendezéshez kell mellékelni új tulajdonosnak vagy felhasználónak történő átadás esetén és/vagy más létesítményre történő átszállítás esetén is.**
2. A gyártó nem vonható felelősségre a nem megfelelő, hibás vagy ésszerűtlen használatból illetve a jelen kézikönyvben foglalt előírások megszegéséből eredő károkért illetve személyi sérülésekért.
3. A vízmelegítő kizárólag háztartási használatra van szánva, és az elsődleges célja a tisztálkodási használatra való (a termékbe belépő) hidegvíz felmelegítése. A termék bármely egyéb felhasználása nem rendeltetésszerűnek minősül, és ezért potenciálisan veszélyes. A Gyártó nem vállal felelősséget a termék nem rendeltetésszerű használatából fakadó, illetve a vonatkozó használati útmutatóban jelzettektől eltérő célokra történő használatból eredő következményekért.
4. A készülék beszerelését és karbantartását csak megfelelő ismeretekkel rendelkező szakemberek végezhetik el. Kizárólag eredeti cserealkatrészek használhatók. A fentiek figyelmen kívül hagyása veszélyezteti a biztonságot, és **érvényteleníti** a gyártó mindenmű felelősségét.
5. A csomagolás anyagai (tűzőkapcsok, műanyag zacskók, polisztirol hablemezek, stb.) nem kerülhetnek gyermekek kezébe, mivel ezek veszélyforrások.
6. **A berendezést nyolc éven aluli gyermekek, csökkent fizikai, érzékszervi vagy mentális képességű, vagy tapasztalat vagy szükséges ismeret hiányában lévő személyek, csak felügyelet alatt használhatják, vagy ha a berendezés használatára vagy a berendezéssel kapcsolatos veszélyek megértésére vonatkozóan utasításokkal lettek ellátva. Gyermekek a berendezéssel nem játszhatnak. A felhasználó által elvégzendő tisztítást és karbantartást gyermekek felügyelet nélkül nem végezhetik.**
7. **Tilos** a berendezést meztláb vagy nedves testrésszel érinteni.
8. Használat előtt illetve a rendes vagy rendkívüli karbantartást követően töltsse fel vízzel a berendezés tartályát, majd végezze el a

teljes ürítési műveletet is, a visszamaradó esetleges szennyeződések eltávolításához.

9. Amennyiben a berendezés villamos tápkábellel van felszerelve, ha a kábel segítségre szorul, forduljon az ügyfélközponthoz vagy szakemberhez.
10. A berendezés bemenő ági vízvezetékére kötelező egy a hatályos nemzeti előírásoknak megfelelő biztonsági szelepet csatlakoztatni. Azokban az országokban, amelyek bevezették az EN 1487 szabványt, a biztonsági egység maximum nyomásértéke 0,7 MPa lehet, és a biztonsági berendezésre legalább egy elzárócsapot, egy visszacsapó szelepet, egy biztonsági szelepet és egy hidraulikus terhelést megszakító elemet kell felszerelni.
11. A túlnyomás ellen felszerelt biztonsági elemet (szelepet vagy biztonsági egységet) módosítani tilos. A elemet rendszeresen működtetni kell annak ellenőrzéséhez, hogy nincs-e beragadva, valamint így eltávolíthatók az esetleges vízkőlerakódások is.
12. Ha a túlnyomás ellen védő biztonsági berendezésből a vízmelegítési szakaszban víz szivárog, az **normális** jelenség. Ezért az ürítő nyílást mindig nyitva kell hagyni, és egy folyamatosan lejtő csőhöz kell csatlakoztatni, és egy jégmentes helyre kell elvezetni.
13. Ha a berendezést hosszabb ideig nem használja, és a berendezés egy fagynak kitett helyiségbe van felszerelve, válassza le az elektromos hálózatról.
14. Az 50° feletti víz adagolása a használt csapokhoz azonnali súlyos sérülést okozhat. Gyermekek, fogyatékkal élők és idősek fokozottabban ki vannak téve ennek a veszélynek. Éppen ezért javasoljuk hőkeverő termosztát szelep használatát a berendezés piros körrel jelzett vízkimeneti csövére erősítve.
15. A berendezéshez ne érjen és ne legyen a közelében gyúlékony anyag.
16. Ne álljon a készülék alá, és ne helyezzen oda semmilyen olyan tárgyat, amely az esetleges vízszivárgástól károsodhat.

LEGIONELLA BAKTÉRIUM ELLENI VÉDELEM

A legionella egy pálcá alakú baktériumtípus, mely természetesen megtalálható minden forrásvízben. A "legionárius betegség" egy különleges típusú tüdőgyulladás, melyet ezt a baktériumot tartalmazó víz gőzének a belélegzése okoz. Ebből a szempontból el kell kerülni a vízmelegítőben lévő víz hosszú ideig tartó állását. Ezért a vízmelegítőt legalább hetente használni kell és ki kell üríteni. A CEN/TR 16355 európai szabvány tartalmazza az ivóvíz rendszerekben elszaporodó Legionella megelőzését szolgáló legjobb módszereket. Ezen kívül, ha léteznek helyi előírások, melyek további korlátozásokat írnak elő a legionellával kapcsolatban, akkor ezeket is alkalmazni kell. Ez az elektronikus vízmelegítő egy automatikus vízfertőtlenítő rendszert használ, mely alapértelmezetten bekapcsolt állapotban van. Ez a rendszer mindig működésbe lép, valahányszor a vízmelegítő bekapcsolásra kerül, vagy 30 naponta, és a víz hőmérsékletét 65 °C-ra melegíti.

Figyelem: amíg a készülék elvégzi a termikus fertőtlenítő ciklust, addig a forró víz égési sérüléseket okozhat. Ezért fürdés vagy zuhanyzás előtt ellenőrizze a víz hőmérsékletét.

TECHNIKAI SAJÁTÓSÁGOK

A műszaki jellemzőire vonatkozóan tanulmányozza az adattáblán lévő adatokat (a víz bevezető és víz kivezető csövek mellett lévő címke)

1. TÁBLÁZAT - TERMÉK INFORMÁCIÓK					
Termékskála		30	50	80	100
Súly	kg	17,5	23,5	31	35,5
Telepítés		Függőleges	Függőleges	Függőleges	Függőleges
Modell		Tanulmányozza az adattáblát			
SMART		x	x	x	x
Q _{elec}	kWh	3,096	7,290	7,443	7,099
Q _{elec, week, smart}	kWh	13,016	25,234	25,456	26,560
Q _{elec, week}	kWh	18,561	32,166	34,333	31,860
Terhelési profil		S	M	M	M
L _{wa}		15 dB			
η _{wa}		39,0%	40,0%	40,0%	39,6%
V40	l	--	77	110	115
Kapacitás	l	25	45	65	80

A berendezés a 2,4 GHz-es rádió-frekvenciasávon működik, és a továbbított jel maximális erőssége < 20 dBm

Az energia adatok és a Termék Adattáblán lévő további adatok (A Melléklet, mely szerves része a kézikönyvnek) meghatározása a 812/2013 és a 814/2013 EZ Irányelvek alapján történt.

A címke és megfelelő adattábla nélküli termékek vízmelegítő és napelemes berendezések együttesének esetében a 812/2013 szabályozás szerint nem alkalmazhatók ezeknek az együtteseknek a gyártásakor. A készülék egy olyan smart funkcióval is rendelkezik, amely a fogyasztást a felhasználói igényeknek megfelelően alakítja. A megfelelő használat esetén, a készülék napi fogyasztása "Qelec*(Qelec,week,smart/Qelec,week)" kisebb, mint egy smart funkcióval nem rendelkező egyenértékű készüléké.

Ez a berendezés megfelel az IEC 60335-1; IEC 60335-2-21 nemzetközi elektromos biztonsági szabványoknak. A gépen elhelyezett CE jelölés tanúsítja az alábbi közösségi irányelveknek való megfelelést, mely megfelel a lényegi követelményeknek:

- LVD Low Voltage Directive: EN 60335-1, EN 60335-2-21, EN 60529, EN 62233, EN 50106.
- EMC Electro-Magnetic Compatibility: EN 55014-1, EN 55014-2, EN 61000-3-2, EN 61000-3-3.
- RED. ETSI 301489-1, ETSI 301489-17
- RoHS2 Risk of Hazardous Substances: EN 50581.
- ErP Energy related Products: EN 50440.

Ez a termék megfelel a REACH (Kémiai anyagok Regisztrációja, Kifejlesztése, Autorizációja és Restriktiója) szabályozásnak.

BESZERELÉSI ELŐÍRÁSOK (szerelőknek)

Ez a termék, a vízszintes modelleket kivéve (1. táblázat), a megfelelő működés érdekében csak függőleges helyzetben beépíthető. A telepítést követően, és mielőtt vízzel és árammal ellátná, megfelelő ellenőrző szerszámmal (pl. vízmértékkel) ellenőrizzé a készülék függőlegességét.

A készülék a vizet forráspont alatti hőmérsékletre melegíti.

A készüléket teljesítményének és jellegének megfelelően méretezett használatívíz-hálózathoz kell csatlakoztatni.

A készülék csatlakoztatása előtt:

- bizonyosodjon meg arról, hogy annak tulajdonságai (lásd az adattáblán) megfelelnek az ügyfél igényeinek;
- győződjön meg arról, hogy a szerelés megfelel a hatályos előírásokban a készülékre vonatkozó IP (behatalás elleni védelem) számnak;
- olvassa el a csomagoláson és az adattáblán közölt adatokat.

Ezt a készüléket csak olyan zárt helyiségben lehet felállítani, mely megfelel az érvényes előírásoknak, ezenkívül figyelembe figyelembe kell venni az alábbi körülményekre vonatkozó figyelmeztetéseket is:

- **Nedvességtartalom:** Ne szerelje fel a készüléket zárt (nem szellőző), nedves helyiségben.
- **Fagy:** Ne szerelje fel a készüléket olyan környezetbe, melyben a hőmérséklet kritikus szint alá csökkenhet, ezáltal jég képződhet.
- **Napsugárzás:** Ne tegye ki a készüléket közvetlen napsugárzásnak, még üvegen keresztül nek sem.
- **Por/gőz/gáz:** Ne szerelje fel a készüléket olyan környezetben, melyben kifejezetten agresszív kezegek (pl. savas gőzök, por, illetve nagy koncentrációban jelen lévő gázok) vannak jelen.
- **Elektromos töltés:** Ne szerelje fel a készüléket közvetlenül túlfeszültség-védelemmel nem ellátott elektromos vezetésekre.

Amennyiben a fal téglából, illetve üreges elemekből épült, korlátozott teherbírású fal, illetve a jelzettől eltérő, a fal teherbírását előzetes statikai vizsgálatral ellenőriztetni kell.

A fali kampóknak el kell bírniuk a vízzel teletöltött vízmelegítő súlyának háromszorosát.

Javasolt továbbá legalább 12 mm-es kapcsok alkalmazása (**ábra 3**).

A fürdő helyiségben elhelyezett készülékre vonatkozó előírások szigorú betartása ajánlott (**A ábra 1**) Ajánlott a készüléket minél közelebb beszerezni a rendeltetési helyéhez a csövek hő veszteségének minimálisra csökkentéséhez.

A karbantartási műveletek elősegítése érdekében gondoskodjon a burkolat körüli legalább 50 cm-es szabad helyről, ezzel biztosítva az elektromos részekhez való hozzáférést.

VÁLASZTHATÓ HELYZETBE TÖRTÉNŐ BESZERELÉS

A készülék mind függőleges mind vízszintes konfigurációban beszerelhető. Vízszintes beszerelés esetén a készüléket fordítsa el az óramutató járásával megegyező irányba úgy, hogy a vízvezeték csövek a bal oldalra kerüljenek (a hidegvíz csőnek kell alsó helyzetben lennie).

HIDRAULIKUS BEKÖTÉS

Csatlakoztassa a vízmelegítő bemenetét és kimenetét üzemi nyomásnak és normál esetben a 90°C-ot elérő és meghaladó vízhőmérsékletnek ellenálló csövekhez és szerelvényekhez. Éppen ezért nem javasolt az olyan anyagok használata, melyek nem ellenállóak ezzel a hőmérséklettel szemben.

A berendezés nem működtethető 12°F értéknél alacsonyabb vízkeménységgel és jelentősen magas keménységgel (25°F értéknél magasabb), javasoljuk megfelelően beállított és felügyelt vízlágyító használatát, ebben az esetben a fennmaradó keménység nem eshet 15°Férték alá.

Rögzítsen a berendezés kék körrel jelzett víz bevezető csövéhez egy "T" csatlakozót. Ehhez a csatlakozóhoz rögzítsen a egy részről egy csapot a vízmelegítő őrítéséhez (**B 2. ábra**), mely csak egy szerszámmal irányítható, más részről a nyomásbiztonsági berendezést (**A 2. ábra**).

Az EN 1487 európai szabványnak megfelelő biztonsági berendezés

Egyes Országok előírhatják speciális biztonsági hidraulikus berendezések használatát, a helyi jogi szabályozás követelményeivel megegyezően; a beszerelést végző szakember, a termék telepítésével megbízott szervizes feladata a használandó biztonsági berendezés megfelelőségének mérlegelése.

Tilos bármilyen elzáró berendezést helyezni (szelepet, csapot, stb.) a biztonsági berendezés és a vízmelegítő közé. A berendezés kimenetét egy legalább a berendezés csatlakozó csövével megegyező átmérőjű elvezető csőhöz kell csatlakoztatni, egy olyan tölcscrrel, mely lehetővé tesz minimum 20 mm-es távolságot, és az átvizsgálást. Csatlakoztassa flexibilis csővel a hálózati hideg víz csövéhez a túlnyomás ellen védő biztonsági berendezés bemenetét, szükség esetén használjon elzáró csapot (ábra 2, D).

Gondoskodjon továbbá az ürítő csap kinyitása esetén egy vízlevezető csőről a kimenethez (ábra 2, Odn.C). A túlnyomás ellen védő biztonsági berendezés csatlakoztatásakor ne erőltesse azt a végállásban, és ne módosítsa a berendezést.

Amennyiben a hálózati nyomás közelíti a szelep beállított értékeihez, alkalmazzon nyomáscsökkentőt a berendezéstől lehető legtávolabb. Amennyiben keverő egységek telepítése szükséges (csaptelep vagy zuhany), tisztítsa meg a csöveket az esetleges sérülésektől, amelyek a sérülésüket okozhatják.



ELEKTROMOS BEKÖTÉS

A készülék beszerelése előtt gondosan ellenőrizni kell, hogy a villamos hálózat megfelel-e a hatályos biztonsági előírásoknak, megfelel-e a vízmelegítő által maximálisan felvett teljesítménynek, (lásd az adattábla adatai), valamint, hogy a bekötéshez használt villamos kábelek keresztmetszete megfelel-e az érvényben lévő szabályozásnak.

A gyártó nem felel a berendezés földelésének elmulasztásából illetve az elektromos rendszer rendelkezéséből eredő károkért. Üzembe helyezés előtt ellenőrizze, hogy a hálózati feszültség megfelel-e a berendezés adattábláján lévő feszültséggel. Tilos elosztók, hosszabbítók és adapterek használata.

Tilos a hidraulikus berendezés, a fűtőberendezés csöveit és a gázcsöveket a berendezés földeléséhez használni. Amennyiben a berendezéshez tápkábel is van mellékelve, annak cseréje esetén használjon ugyanolyan jellemzőjű kábelt (H05VV-F 3x1,5 mm² típus, 8,5 mm átmérő).

A tápkábelt (H05VV-F 3x1,5 mm² típus, 8,5 mm átmérő) illessze be a sorkapocsot az egység hátulján található lyukba, és csavarja be, amíg az el nem éri a sorkapcsokat (ábra 7, M) ed infine bloccare i singoli cavetti serrando le apposite viti. Bloccare il cavo di alimentazione con gli appositi ferma-cavo forniti in dotazione.

A berendezés hálózatról történő leválasztásához használjon kétsarkú megszakítót, mely megfelel az érvényben lévő nemzeti szabványoknak (érintkező nyitási távolsága legalább 3 mm, optimálisabb ha biztosítékokkal rendelkezik). A berendezés földelése kötelező, és a földelő kábelt (sárga-zöld színű a fáziskábelek mentén) a  szimbólummal egy magasságban a sorkapocshoz kell rögzíteni  (ábra 7, G). Amennyiben a berendezéshez nem lett tápkábel mellékelve, a telepítés módjai a következők:

- csatlakoztatás a hálózathoz merev cső használatával (ha a készülékhez nincsenek kábelrögzítők mellékelve): használjon legalább 3x1,5 mm²-es keresztmetszetű vezetékét;
- rugalmas kábellel (H05VV-F 3x1,5mm² típus, 8,5 mm átmérő), ha a készülék tartalmaz kábelbilincset

A KÉSZÜLÉK PRÓBA ÜZEME ÉS BEKAPCSOLÁSA

A bekapcsolás előtt tölts fel a készüléket hálózati vízzel.

Ezt a feltöltést a háztartás vízvezeték rendszer központi csapjának és a melegvíz-csap megnyitásával végezze el addig, amíg az összes levegőt ki nem szorította a tartályból. Szemrevételezéssel ellenőrizze, hogy nem szivárog-e víz a peremnél, szükség esetén erősítse meg a menetes csapokat (ábra 5, Odn.C) és / vagy a hüvelyek (ábra 5). A kapcsolóval kapcsolja be az egységet.

KARBANTARTÁSI ELŐÍRÁSOK (Szakembereknek)

Valamennyi beavatkozást és karbantartási műveletet az erre engedéllyel rendelkező személy végezheti el (az érvényben lévő jogi szabályozások által előírt követelmények birtokában).

Mielőtt feltételezett hiba miatt Műszaki Ügyfélszolgálatunk beavatkozását kéri, ellenőrizze a működés hiányának egyéb okait, mint például átmeneti vízhiány, vagy áramszünet.

VIGYÁZAT: MEGKEZDÉSE ELŐTT ELLENŐRIZZE, HOGY KIKAPCSOLTA-E A BERENDEZÉST A KÜLSŐ KAPCSOLÓVAL (OFF).

Készülék leeresztése

Elengedhetetlen a készülék víztelenítése, amennyiben üzem kívül olyan helységeben van elhelyezve, ahol fenn áll a hőmérséklet 0 °C alá süllyedésének veszélye és ezzel a együtt a fagyásveszély.

A víztelenítéshez a következő tevékenységek elvégzése szükséges:

- húzza ki a készüléket a hálózatról;
- elzárni a megszakító csapot (**ábra 2, D**), máskülönben elzárni a főcsapot;
- kinyitni a HMV csapot (mosdó vagy kád);
- kinyitni a csapot a (**ábra 2, B**).

ALKATRÉSZEK CSERÉJE SZÜKSÉG ESETÉN

Az elektromos alkatrészekhez a fedél levételével lehet hozzáférni (**7. ábra**).

A tápegységpanelen (**7. ábra, Z**) a kábelek (**7. ábra, C, Y és P**) leválasztásával és a csavarok eltávolításával lehet beavatkozást végezni. A vezérlőpanelen történő beavatkozáshoz először távolítsa el a tápegységpanelt (**7. ábra, Z**).

A kijelzőpanel 2 csavarral van a termékre rögzítve (**4. ábra, A**). A csavarok meglazítása után két ujjal gyakoroljon nyomást mindkét föltre (**4. ábra, B**), és a termék középpontja felé mozgatva vegye ki a tartót (**4. ábra, C**) a házából.

A vezérlőpanel eltávolítása után le lehet választani a rúdérzékelők és a tápegységpanel csatlakozóit. A rúdérzékelőkön (**7. ábra, K**) történő beavatkozáshoz válassza le a vezetékeket (**7. ábra, F**) a vezérlőpanelről, és vegye ki az aljzatából, ügyelve arra, hogy ne hajlítsa meg túlzott mértékben.

Az ismételt összeszerelés során ügyeljen arra, hogy minden alkatrész az eredeti helyére kerüljön vissza.

A fűtőelemek és anódok megmunkálásához először ürítse ki a készüléket.

Távolítsa el a csavarokat (**5. ábra, C**), és vegye le a karimákat (**5. ábra, F**). A karimák a fűtőelemekhez és az anódokhoz kapcsolódnak. Az ismételt összeszerelés során ügyeljen arra, hogy a rúdérzékelők és a fűtőelemek az eredeti helyükre kerüljenek vissza (**5. és 7. ábra**). Ügyeljen arra, hogy a H.E.1, illetve H.E.2 színes felirattal ellátott karimalemez a hozzá tartozó felirattal jelölt helyre kerüljön.

Szét szerelés esetén minden alkalommal javasoljuk a karimatömítést (**6. ábra, Z**) cseréjét.

FIGYELEM! Az ellenállások megfordítása a berendezés hibás működését okozza. Ezért egyszerre csak egy ellenálláson végezzen beavatkozásokat, és a másodikat csak akkor, szerelje ki, ha az elsőt már visszاسzerelte.

Eredeti cserealkatrészeket beépítése!

RENDSZERES KARBANTARTÁS

A készülék megfelelő teljesítményének biztosítása érdekében két évente érdemes eltávolítani a vízkövet az ellenállásokról (**ábra. 6, R**) (nagyon kemény víz esetén a vízkő eltávolítását gyakrabban meg kell ismételni. Amennyiben nem használ a célnak megfelelő folyadékot, a műveletet a vízkő morzsolásával is elvégezheti, ügyeljen arra, hogy ne sértse meg az ellenállás burkolatát.

A magnézium anódokat (**ábra. 6, N**) két évente ki kell cserélni (kivéve a rozsdamentes acélból készült kazánnal rendelkező termékeket), de agresszív víz, vagy túlságosan sok klór esetén évente ellenőrizni kell az anódok állapotát. Cseréjéhez szerelje ki az ellenállásokat és csavarozza ki őket a bilincsből. A mellékágot (**Fig. 5, Odn. X**) csak dugulás esetén kell ellenőrizni. Az ellenőrzéshez hajtsa ki a két anyát (**ábra. 5, W**). A rendszeres rendkívüli karbantartást követően tölts fel vízzel a berendezés tartályát és végezze el a következő teljes ürítési műveletet, a fennmaradó esetleges szennyeződés eltávolításához. Kizárólag a gyártó által engedélyezett, a vevőszolgálattól szállított eredeti alkatrészeket használjon.

BIZTONSÁGI SZELEP

Rendszeresen ellenőrizze, hogy a túlnyomás ellen védő berendezés nem tömítődött-e el, vagy nem sérült-e meg, szükség esetén cserélje ki, vagy távolítsa el a vízkő lerakódásokat. Amennyiben a túlnyomás ellen védő berendezéshez kar vagy kapcsológomb is tartozik, az alábbi esetekben használja:

- a berendezés üritéséhez, ha szükséges
- a megfelelő működés rendszeres ellenőrzéséhez.

HASZNÁLATI UTASÍTÁSOK FELHASZNÁLÓK SZÁMÁRA



Előírások a felhasználó számára

- A vízmelegítő alá ne helyezzen semmilyen tárgyat és/vagy készüléket, mely az esetleges vízvízvárgástól káro-sodhat.
- Amennyiben hosszabb ideig nem használ vizet, végezze el az alábbiakat:
 - áramtalanítsa a készüléket a külső kapcsoló "OFF" állásba állításával
 - zárja el a hidraulikus kör csapjait.
- Az 50° feletti víz adagolása a használt csapokhoz azonnali súlyos sérülést vagy égési sérülést okozhat. Gyermekek, fogyatékkal élők és idősek fokozottabban ki vannak téve az égési sérülési veszélyének. A felhasználó nem végezhet rendes vagy rendkívüli karbantartást a berendezésen. A külső elemek tisztításához használjon szappanos vízzel átitatott nedves ruhát.

MŰKÖDTETÉS ÉS AZ ÜZEMI HŐMÉRSÉKLET BEÁLLÍTÁSA

A termék 70 °C hőmérsékletre van beállítva a 30, 50 és 80 literes típusoknál, illetve 60 °C hőmérsékletre a 100 literes típusnál. Az „ECO” funkció aktív. Áramkimaradás esetén, illetve akkor, ha a terméket az ON/OFF (BE/KI) „” gombbal kikapcsolják, a termék megjegyzi a legutóbb beállított hőmérsékletet.

A melegítési szakaszban előfordulhat halk zaj a víz melegítése miatt. Nyomja meg az ON/OFF (BE/KI) „” gombot a készülék bekapcsolásához.

A „” „” gombokkal állítsa be a kívánt hőmérsékletet a kijelzőn megjelenő 40 °C és 80 °C közötti értékre. Normál működés közben a kijelző a termék belsejében lévő víz által elért hőmérsékletet mutatja. A melegítési szakaszban az állapotjelző **(8a/b. ábra, 1)** vörös színű, a beállított hőmérséklet elérésekor pedig kékre vált. Ha a vízhőmérséklet csökken, például vízelvétel után, akkor a melegítési funkció automatikusan aktiválódik.

MELEGVÍZ-SZINT

(A 8a. ábrán látható, felhasználói interfésszel ellátott modellek esetén)

A kijelző oldalain található jelzőcsíkok **(8a. ábra, 2)** segítségével ellenőrizhető a vízmelegítőben lévő meleg víz szintje egy négysegzmenses skálán. A hőmérséklet beállítása közben a jelzőcsíkok világítanak, így a felhasználó vizuálisan ellenőrizheti a beállított szintet.

A melegítési szakaszban a jelzőcsíkok fokozatosan kapcsolnak be, így jelzik a termék belsejében lévő meleg víz hőmérsékletének növekedését egészen addig, amíg el nem éri a beállított hőmérsékletet.

ECO FUNKCIÓ

Az „ECO” funkció egy öntanuló szoftverből áll, amely menti a felhasználó fogyasztását, a minimumra csökkenti a hőveszteséget, és maximálisan energiatakarékos üzemet biztosít. Az „ECO” szoftver először egy egyhetes öntanulási szakaszt végez. Ezalatt az idő alatt a készülék a beállított hőmérsékleten üzemel. Az egyhetes öntanulás végén a szoftver beállítja az automatikusan bemért és a tényleges felhasználói igényeknek megfelelő vízhőmérsékletet. A készülék arra az időszakra is biztosít egy minimális mennyiségű meleg vizet, amelyben előre láthatóan nincs meleg víz vétel.

A szoftver az első hetet követően is folytatja a meleg víz igény automatikus bemérését. A szoftver négy heti öntanulás után biztosítja a lehető legnagyobb hatékonyságot. Ebben a módban a hőmérséklet kézi beállítása lehetséges ugyan, de akkor az „ECO” funkció kikapcsol. A visszakapcsoláshoz nyomja meg az „ECO” gombot. Az „ECO” szoftver minden kikapcsolást követő visszakapcsoláskor (legyen szó a funkció kikapcsolásáról vagy a teljes készülék kikapcsolásáról) folytatja a fogyasztás bemérését.

A program megfelelő működésének biztosítása érdekében azt tanácsoljuk, ne húzza ki a készülék csatlakozóját a konnektorból. Áramkimaradás esetén a készülék belső memóriája legfeljebb 4 órán át képes tárolni a mentett adatokat, ezt követően minden adat törlődik, és az öntanulási folyamatot ismét

újrakezdődik A funkció bekapcsolásához **„ECO”** artozó gombot, amely automatikusan kigyullad. Ebben a módban a hőmérséklet kézi beállítása lehetséges ugyan, de akkor az „ECO” funkció kikapcsol. Ez a funkció az **„ECO”** gomb megnyomásával kapcsolható ki – ekkor ez a gomb kialszik. Ismételt aktiválásához nyomja meg újra az **„ECO”** gombot.



A begyűjtött adatok szándékos törléséhez nyomja meg és több mint 3 másodpercig tartsa lenyomva az **„ECO”** gombot.

A visszaállítási folyamat befejezése után az **„ECO”** gomb gyors ütemben villog, így nyugtázva az adatok törlését.

BOOST FUNKCIÓ

(A 8a. ábrán látható, felhasználói interfésszel ellátott modellek esetén)

A BOOST funkció átmenetileg 80 °C-ra állítja a hőmérsékleti alapértéket, így megkerülve az előző üzemmódot (ha az ECO funkció aktív, akkor az automatikus tanulási funkció átmenetileg felfüggesztésre kerül, majd a beállítási érték elérése után automatikusan folytatódik).

A BOOST funkció be- vagy kikapcsolásához nyomja meg a megfelelő gombot. Ha a funkció aktív, a megfelelő LED világít. Ha a terméket kikapcsolják az **ON/OFF (BE/KI)** „” gombbal, ha a „” „” gombokat megnyomják a beállítási érték módosításához, illetve ha kikapcsolási hiba lép fel, akkor a BOOST funkció kikapcsol.

FAGYVÉDELMI FUNKCIÓ

A fagyvédelmi funkció a készülék által biztosított automatikus védelem, amellyel megakadályozható, hogy a készülék károsodjon abban az esetben, ha a készülék ki van kapcsolva, és a hőmérséklet 5 °C alá süllyed. Ezért tanácsos a készülék csatlakozóját az áramforrásba csatlakoztatva hagyni akkor is, ha a készüléket hosszabb ideig nem használja. Figyelem: a funkció engedélyezve van, de aktiválás esetén ez nincs jelezve.

A funkció engedélyezett, de aktiválás esetén nem jelzi, hogy a termék bekapcsolt állapotban van-e.



Amikor a terméket kikapcsolják az ON/OFF (BE/KI) „” gombbal vagy ha a fagyvédelmi funkció aktív, a kijelzőn az „AF” (Anti-Freezing, fagyvédelem) jelzés látható.

HETI PROGRAM FUNKCIÓ

(A 8a. ábrán látható, felhasználói interfésszel ellátott modellek esetén)

A heti program funkciót csak az Alkalmazáson keresztül lehet aktiválni.

Két különböző időpontra két különböző hőmérsékleti alapértéket lehet kiválasztani a hét minden egyes napjára: a termék kiszámolja a fűtési sebességet és – a hőmérséklettől függően – a fűtés elindítására legalkalmasabb pillanatot annak érdekében, hogy a kívánt időpontban elérje a beállított értéket.

A funkció kikapcsolásához nyomja meg a „” vagy „” gombot.

A „TERMÍKUS FERTŐTLENÍTÉSI CIKLUS” (LEGIONELLA ELLEN)

A legionella baktérium elszaporodása ellen védő funkció alapbeállításban aktív. Ez egy olyan ciklus, amely a vizet 1 órára 60 °C-osra melegíti elpusztítva ezáltal a már említett baktériumokat.

A ciklus a berendezés első bekapcsolásakor és minden az áramellátás megszakításával járó kikapcsolást követően kapcsol be. Ha a berendezés folyamatosan 55 °C alatti hőmérsékleten üzemel, a ciklus 30 naponként megismétlődik. A készülék kikapcsolt állapotában, a legionella baktérium elleni védelem is ki van kapcsolva. Ha a berendezést a legionella ellen védő funkció végzése közben kapcsolja ki, a funkció nem fejeződik be. A ciklus végén az üzemi hőmérséklet visszatér a felhasználó által korábban beállított értékre.

Ennek a funkciónak az aktiválásához egyszerre nyomja meg és tartsa lenyomva 3 másodpercig az **„ON/OFF”** és „” gombot; a kijelzőn 4 másodpercig az „A1” felirat látható az aktiválás nyugtázásaként.

A funkció tartós kikapcsolásához ismételje meg a fent leírt műveleteket; a kijelzőn 3 másodpercig az „A0” felirat látható a kikapcsolás nyugtázásaként.

Figyelmeztetés: amikor ez a szoftver a termikus fertőtlenítési műveletet végzi, a víz hőmérséklete égési sérülést okozhat. Ellenőrizze a víz hőfokát fürdés vagy zuhanyzás előtt.

WiFi FUNKCIÓ

(A 8a. ábrán látható, felhasználói interfésszel ellátott modellek esetén)

A wifi konfigurálásáról és a termék regisztrációjának menetéről további információt a rövid csatlakoztatási útmutatóban talál, vagy látogasson el erre a webhelyre:

<https://discover.ariston-net.remotethermo.com>

Csatlakozás állapotának leírása

	Lassú villogás	A wifi-modul be van kapcsolva
	Gyors villogás	A wifi-modul Hozzáférési pont módban van
	Dupla villogás	A wifi-modul csatlakozik az otthoni hálózathoz
	BE	A wifi-modul be van kapcsolva, és csatlakozott az otthoni hálózathoz
	KI	A wifi-modul ki van kapcsolva

WiFi VISSZAÁLLÍTÁSA: az alaphelyzetbe való visszaállítás elvégzéséhez nyomja a „” és a „” gombot egyszerre 10 másodpercig.

DIAGNOSZTIKA

Amikor a következő hibák egyike bekövetkezik, a készülék „hibamódba” lép, és az állapotjelző (8a/b. ábra, 1) vörösen villog.

HIBATÁBLÁZAT

A meghibásodás típusa a kijelzőn jelenik meg; először az „Er” felirat villan fel, majd ezt követi a megfelelő hibakód a következő táblázat szerint:

KÓD	LEÍRÁS
01	az áramköri panel belső hibája
61/62	az áramköri panel belső hibája (NFC-kommunikáció vagy NFC-adat)
10	– elromlott hőmérséklet-érzékelők (szakadás vagy rövidzárlat) – vízmelegítő kimenete
11	– egyetlen érzékelő túl magas vízhőmérsékletet észlel – vízmelegítő kimenete
12	– túl magas általános vízhőmérséklet (áramköri panelhiba) – vízmelegítő kimenete
14	– sikertelen vízmelegítés bekapcsolt fűtőelemmel – vízmelegítő kimenete
15	– vízhiány okozta túlmelegedés – vízmelegítő kimenete
20	– elromlott hőmérséklet-érzékelők (szakadás vagy rövidzárlat) – vízmelegítő bemenete
21	– egyetlen érzékelő túl magas vízhőmérsékletet észlel – vízmelegítő bemenete
22	– túl magas általános vízhőmérséklet (áramköri panelhiba) – vízmelegítő bemenete
24	– sikertelen vízmelegítés bekapcsolt fűtőelemmel – vízmelegítő bemenete
25	– vízhiány okozta túlmelegedés – vízmelegítő bemenete
60	Wifi-kommunikációs hiba (a 8a. ábrán látható interfésszel rendelkező típusoknál)

ALAPHELYZETBE ÁLLÍTÁS

Hiba törléséhez, ha lehetséges, kapcsolja ki és be az ON/OFF (BE/KI) „” gombbal. Ha közvetlenül az alaphelyzetbe állítás után a hiba eltűnik, akkor a készülék folytatja a normál működést. Ha ellenben a hibakód továbbra is megjelenik a kijelzőn: vegye fel a kapcsolatot a szervizközponttal

FONTOS TUDNIVALÓK (felhasználónak)

A berendezés bármilyen tisztítási műveletének megkezdése előtt ellenőrizze, hogy kikapcsolta-e a berendezést a külső kapcsolóval (OFF). Ne használjon rovarirtót, oldószereket vagy olyan agresszív tisztítószereket, amelyek károsíthatják a festetlen vagy műanyagból készült alkatrészeket.

Amennyiben a kimeneti víz hideg

ellenőrizze az alábbiakat:

- van-e feszültség vezérlő áramellátását biztosító sorkapcsokon (Fig. 7, Odn. M);
- a vezérlő kártyát;
- ellenőrizze az ellenállás fűtőelemeit;
- nézze át a mellékágot (ábra 7, X);
- az érzékelőtartó rudakat (ábra 7, K)

Amennyiben a víz forró (gőz jelenléte a csapokban

Áramtalanítsa a berendezést és ellenőriztesse az alábbiakat:

- a vezérlő kártyát
- a kazánon és az alkatrészekon lévő vízkő mennyiségét;
- az érzékelőtartó rudakat (ábra 7, K)

Nem elégséges meleg víz ellátás esetén:

Ellenőriztesse:

- a víz hálózati nyomását;
- a hideg víz bevezető cső terelőlemezeinek állapotát;
- meleg víz bevezető cső állapotát;
- az elektromos összetevőket.

Víz szivárgása a nyomás biztonsági berendezéssel

A csöpögés a nyomásbiztonsági berendezésből a fűtési fázis során normális. Amennyiben el szeretné kerülni a csöpögést, telepítsen egy túlagulási tartályt az előremenő rendszerre. Amennyiben a csöpögés a nem fűtési időben is folytatódik, ellenőriztesse:

- a berendezés kalibrálását;
- a víz hálózati nyomását

Figyelem: A berendezés ürtítő nyílását soha ne tömítse el.

SEMILYEN ESETBEN NE PRÓBÁLJA MEG JAVÍTANI A BERENDEZÉST, HANEM FORDULJON MINDEN ESET-BEN SZAKEMBERHEZ.

A jelzett adatok és jellemzők nem kötelezik a Gyártó céget. A Gyártó cég fenntartja a jogot a szükségesnek tartott módosítások módosítások vagy csere elvégzésére előzetes értesítés nélkül.



Ez a termék megfelel az irányelv WEEE 2012/19/EU.

Az áthúzott szemeteskonténer a berendezésen vagy a csomagoláson azt jelzi, hogy a terméket élettartama végén más hulladékoktól elkülönülten kell gyűjteni. A felhasználó éppen ezért köteles a berendezést élettartam végén az elektrotechnikai és elektronikus hulladékok megfelelő szelektív gyűjtőközpontjába szállítani. Egyéb lehetőségként a berendezés átadható ártalmatlanításra a viszonteladónak, egy másik, ugyanolyan típusú új berendezés vásárlásakor. Az újrahaznosításra, kezelésre és környezetkímélő ártalmatlanításra küldött berendezés újabb indításához szükséges megfelelő szelektív gyűjtésnek szerepe van a környezetet és az egészséget érő negatív hatások kiküszöbölésében.

OBECNÉ BEZPEČNOSTNÍ POKYNY

1. **Pečlivě si přečtete pokyny a upozornění v této příručce, neboť obsahují důležité informace o bezpečnosti instalace, použití a údržby. Tato příručka představuje nedílnou a podstatnou součást výrobku. Musí spotřebič vždy doprovázet, a to i v případě prodeje jinému majiteli nebo uživateli a/nebo v případě přesunu na jiné místo.**
2. Společnost výrobce nenese odpovědnost za případné škody na osobách, zvířatech a věcech vyplývající z nevhodného, chybného nebo nerozumného použití či v důsledku nedodržení pokynů uvedených v tomto návodu.
3. Tento elektrický zásobníkový ohřívač vody je určen pro domácí použití a je výslovně zkonstruován pro ohřev studené vody (vstupující do výrobku) pro použití TUV. Jakékoli jiné použití výrobku se považuje za nesprávné, a tedy potenciálně nebezpečné. Výrobce odmítá jakoukoli odpovědnost vyplývající z nesprávného používání výrobku a/nebo z jeho používání pro jiné účely, než jsou uvedeny v příslušném návodu k použití.
4. Instalaci a údržbu zařízení musí zajišťovat odborně kvalifikovaný personál v souladu s pokyny v příslušných odstavcích. Používejte pouze originální náhradní díly. Nedodržení výše uvedeného může ohrozit bezpečnost a způsobit **propadnutí** uvedeného může ohrozit bezpečnost a způsobit propadnutí odpovědnosti výrobce.
5. Součásti balení (spony, plastové pytle, pružná fólie atd.) se nesmí ponechávat v dosahu dětí, neboť pro ně představují riziko.
6. **Děti ve věku od 8 let a osoby s omezenými fyzickými, smyslovými či mentálními kapacitami či bez zkušeností nebo nezbytných vědomostí mohou spotřebič používat pod dohledem nebo poté, co jim budou poskytnuty pokyny ohledně bezpečného používání spotřebiče a seznámí se se souvisejícími riziky. Děti si se spotřebičem nesmí hrát. Čištění a údržbu, které má provádět uživatel, nesmí vykonávat děti bez dozoru.**
7. **Je zakázáno** dotýkat se spotřebiče, máte-li holé nohy nebo vlhké části těla.
8. Před použitím zařízení a po zásahu provedení běžné či mimořádné údržby je vhodné naplnit zásobník spotřebiče vodou a následně provést postup úplného vypuštění, aby se odstranily případné zby-

kové nečistoty.

9. Pokud je spotřebič vybaven elektrickým napájecím kabelem, v případě jeho výměny je nutno se obrátit na autorizované středisko pomoci nebo kvalifikovaný odborný personál.
10. Přívodní vodovodní trubku je třeba ke spotřebiči připojit pomocí pojistného ventilu v souladu s národními normami. Pro státy, které převzaly normu EN 1487, musí mít bezpečnostní jednotka maximální tlak 0,7 MPa a minimálně jeden kohoutek, zpětný ventil, pojistný ventil, zařízení na přerušení přívodu vody.
11. Zařízení na ochranu proti nadměrnému tlaku (pojistný ventil nebo jednotka) nesmí být porušováno a je třeba jej pravidelně zapínat za účelem kontroly, zda není zablokované, či za účelem odstranění usazenin vodního kamene.
12. Kapání ze zařízení na ochranu proti nadměrnému tlaku je ve fázi ohřívání vody **normální**. Z tohoto důvodu je třeba připojit výpust, která je nicméně vždy otevřena do atmosféry, pomocí drenážního potrubí nainstalovaného pod sklonem směrem dolů a na místě, kde nehrozí zamrzání.
13. Spotřebič, který se nebude delší dobu používat, je třeba vypustit a odpojit od elektrické sítě, pokud má zůstat na místě, kde může docházet k zamrzání.
14. Teplá voda o teplotě přesahující teplotu 50 °C dodávaná do koutků, může způsobit okamžité vážné popáleniny či smrt v důsledku popálenin. Děti, tělesně postižené osoby a starší osoby jsou tomuto riziku vystaveny intenzivněji. Proto doporučujeme použít termostatický směšovací ventil, který je nutno našroubovat na výstupní vodovodní potrubí spotřebiče označené červeným hrdlem.
15. Do styku se spotřebičem nesmí přijít a/ani se v jeho blízkosti nesmí vyskytovat žádné hořlavé předměty.
16. Pod spotřebičem nestůjte ani sem neinstalujte žádný předmět, který by například mohla poškodit případně unikající voda.

FUNKCE OCHRANY PROTI LEGIONELLE

Legionella je druh bakterie ve tvaru tyčinky, která je přirozeně přítomna ve všech pramenitých vodách. „Legionářská choroba“ spočívá ve speciálním druhu zápalu plic způsobeném inhalací vodní páry, která obsahuje právě uvedenou bakterii. Z tohoto pohledu je třeba zabránit dlouhodobé stagnaci vody obsažené v bojleru, který by měl být použit nebo vyprázdněn nejméně v týdenních intervalech.

Evropská norma CEN/TR 16355 poskytuje pokyny ohledně správných postupů, které je třeba přijmout pro zabránění proliferace legionelly v pitných vodách. V případě existence ještě přísnějších místních norem je nezbytná aplikace těchto postupů. Tento elektronický ohřívač vody používá automatický systém dezinfekce vody, který je ve výchozím nastavení povolen. Tento systém se spustí při každém zapnutí ohřívače vody, v každém případě každých 30 dní, čímž se teplota vody zvýší na 60°C.

Upozornění: Zatímco zařízení provádí cyklus tepelné dezinfekce, vysoká teplota vody může způsobit vznik popálenin. Věnujte proto pozornost teplotě vody před koupelí nebo sprchováním.

TECHNICKÉ CHARAKTERISTIKY

Technické charakteristiky najdete na identifikačním štítku (etiketa umístěná v blízkosti přívodního a výstupního vodovodního potrubí).

TABULKA 1 - INFORMACE O VÝROBKU					
Škála výrobku		30	50	80	100
Hmotnost	kg	17,5	23,5	31	35,5
Instalace		Vertikální	Vertikální	Vertikální	Vertikální
Model		Viz identifikační štítek			
SMART		x	x	x	x
Q _{elec}	kWh	3,096	7,290	7,443	7,099
Q _{elec, week, smart}	kWh	13,016	25,234	25,456	26,560
Q _{elec, week}	kWh	18,561	32,166	34,333	31,860
Terhelější profil		S	M	M	M
L _{wa}		15 dB			
η _{vva}		39,0%	40,0%	40,0%	39,6%
V40	l	--	77	110	115
Objem	l	25	45	65	80
Použitá rádiové frekvenční pásmo 2,4 GHz – Maximální intenzita vysílaného signálu < 20 dBm					

Energetické údaje v tabulce a další údaje uvedené na kartě výrobku (Příloha A, která tvoří nedílnou součást této příručky) jsou definovány v souladu se Směrnicemi EU 812/2013 a 814/2013.

Výrobky bez štítku a příslušné karty pro soustavy ohřívání vody se solárním zařízením upravené nařízením 812/2013 nejsou určeny pro vytvoření těchto soustav.

Zařízení je vybaveno funkcí Smart, která umožňuje přizpůsobit spotřebu uživatelským profilům.

Při správném použití se zařízení vyznačuje denní spotřebou rovnající se hodnotě „Q_{elec, týd, Smart} / Q_{elek, týd}“, která je nižší než ekvivalentní výrobek bez funkce Smart.

Údaje uvedené na energetickém štítku se vztahují na svisle nainstalovaný výrobek.

Toto zařízení je ve shodě s mezinárodními normami elektrické bezpečnosti IEC 60335-1; IEC 60335-2-21.

Příslušné označení ES (CE) na zařízení potvrzuje jeho shodu s níže uvedenými směrnici Evropského společenství, jejichž základní požadavky zařízení splňuje:

- LVD Low Voltage Directive: EN 60335-1, EN 60335-2-21, EN 60529, EN 62233, EN 50106.
- EMC Electro-Magnetic Compatibility: EN 55014-1, EN 55014-2, EN 61000-3-2, EN 61000-3-3.
- RED. ETSI 301489-1, ETSI 301489-17
- RoHS2 Risk of Hazardous Substances: EN 50581.
- ErP Energy related Products: EN 50440.

Tento výrobek je ve shodě s nařízením REACH.

NORMY PRO INSTALACI (PRO OSOBU PROVÁDĚJÍCÍ INSTALACI)

Tento výrobek, s výjimkou vodorovných modelů (tabulka 1), je zařízení, které musí být kvůli správné činnosti nainstalováno do svislé polohy. Po ukončení jeho instalace a před jakýmkoli jeho naplněním vodou a zapnutím jeho elektrického napájení použijte nástroj (např. vodováhu) na kontrolu správného uvedení do svislé montážní polohy

Zařízení slouží k ohřevu vody na teplotu nižší, než je teplota varu. Musí být připojeno do rozvodu teplé užitkové vody (TUV), navrženého na základě jeho vlastností a kapacity.

Před připojením zařízení je třeba:

- Zkontrolovat, zda vlastnosti (vycházejte z identifikačního štítku) uspokojují potřeby zákazníka;
- zkontrolovat, zda instalace odpovídá třídě ochrany IP (ochrana proti vniku kapalin) zařízení v souladu s platnými normami;
- si přečíst informace uvedené na štítku obalu a na štítku s technickými údaji.

Toto zařízení bylo navrženo pro instalaci výhradně uvnitř místností v souladu s platnými předpisy a dále v souladu s následujícími upozorněními týkajícími se přítomnosti:

- **Vlhkosti:** neinstalujte zařízení v uzavřených (nevětraných) a vlhkých místnostech.
- **Mrazu:** neinstalujte zařízení v prostředích s pravděpodobným snížením teplot na kritickou hranici, spojeným s rizikem tvorby ledu.
- **Slunečních paprsků:** nevystavujte zařízení přímému účinku slunečních paprsků, a to ani za přítomnosti skleněných tabulí.
- **Prachu/výparů/plynů:** neinstalujte zařízení v přítomnosti mimořádně agresivních prostředí, jako jsou kyselé výpary, prach nebo prostředí nasycené plyny.
- **Elektrických výbojů:** neinstalujte zařízení a nezapojujte jej přímo do elektrického rozvodu, který není chráněn proti napětovým výkyvům.

V případě stěn realizovaných z cihel nebo děrovaných bloků, prokládů s omezenou statikou nebo všeobecně v případě zděných stěn, které se liší od uvedených, je třeba přistoupit k předběžné statické kontrole opěrného systému. Háčky k uchycení na stěnu musí být takové, aby unesly třikrát vyšší hmotnost, než je hmotnost ohřívače plného vody.

Doporučuje se použití háčků o průměru nejméně 12 mm (**obr. 3**)

Doporučuje se nainstalovat zařízení (**obr. 1, poz. A**) co nejbližší k odběrným místům, aby se omezil tepelný rozptýl podél potrubí.

Místní normy mohou upravovat omezení instalace zařízení v koupelnách. V takovém případě dodržujte minimální vzdálenosti předepsané platnými předpisy.

Aby bylo možné provádět jednotlivé operace údržby pohodlněji, je třeba vyhradit volný prostor minimálně 50 centimetrů kolem hlavice pro přístup k elektrickým součástem.

Více možných poloh instalace

Výrobek může být nainstalován svisle i vodorovně (**obr. 2**). Při instalaci do vodorovné polohy otočte zařízení ve směru hodinových ručiček tak, aby se trubky s vodou nacházely nalevo (trubka se studenou vodou dole). Jakýkoli jiná instalace, odlišná od té, která je znázorněna na (**obr. 2**), je zakázána.

Připojení k rozvodu vody

Připojte vstup a výstup ohřívače vody k trubkám nebo spojkám, které jsou kromě provozního tlaku odolné i vůči teplotě vody; tato teplota může běžně dosáhnout a také překročit 90 °C. Nedoporučuje se proto použití materiálů, které nejsou odolné vůči uvedeným teplotám.

Zařízení nesmí pracovat s vodou, která se vyznačuje tvrdostí nižší než 12 °F. U vody s mimořádně vysokou tvrdostí (větší než 25 °F) se doporučuje použít vhodně kalibrovaný a monitorovaný změkčovač; při jeho použití by zbytková tvrdost neměla klesnout pod 15 °F. Přišroubujte k trubce zařízení pro přívod vody, označené objímkou modré barvy, spojku ve tvaru „T“.

Na uvedenou spojku zašroubujte z jedné strany ventil pro vypouštění ohřívače vody (**obr. 2, poz. B**), který lze ovládat pouze s použitím nářadí, a z druhé strany přetlakové zařízení (**obr. 2, poz. A**).

ELEKTRICKÉ PŘIPOJENÍ

bezpečnostními normami, zda je vhodný z hlediska maximálního příkonu ohřivače vody (viz identifikační štítek) a zda je průřez vodičů pro elektrické zapojení vhodný a v souladu s platnými normami. Výrobce spotřebiče nenese odpovědnost za případné škody způsobené neuzemněním spotřebiče nebo abnormální elektrickou energií.

Zajistíte napájecí kabel na ochranném víku prostřednictvím příslušné kabelové příchytky dodávané v rámci standardního příslušenství. Použití rozdvojek, prodlužovaček či adaptérů je přísně zakázáno.

Použití rozdvojek, prodlužovaček či adaptérů je přísně zakázáno. Je přísně zakázáno používat pro účely uzemnění vodovodní trubky či trubky topných nebo plynových rozvodů. Je-li zařízení dodáno s přívodním elektrickým kabelem, který by bylo následně potřeba vyměnit, použijte kabel se stejnými parametry (typ H05VV-F 3x1,5 mm², 8,5 mm v průměru).

Napájecí kabel (typ H05VV-F 3x1,5 mm² o průměru 8,5 mm) se musí zasunout do příslušného otvoru, který se nachází v zadní části zařízení, a musí se vsouvat dovnitř, dokud se nedostane ke svorkovnici (**obr. 7, poz. M**), a jednotlivé vodiče je třeba zajistit utažením příslušných šroubů. Zajistíte napájecí kabel prostřednictvím příslušných kabelových přichytek z výbavy.

K odpojení spotřebiče od sítě je třeba použít dvoupolohový přepínač odpovídající platným národním právním předpisům (otvor kontaktů minimálně 3 mm, v ideálním případě vybavený pojistkami).

Zařízení musí být povinně uzemněno a zemnicí kabel (který musí být žlutozelené barvy a musí být delší než fázové vodiče) je třeba upevnit ke svorce v blízkosti symbolu  (**G obr. 7**).

Když zařízení není vybaveno napájecím kabelem, způsob instalace se musí zvolit z následujících možností:

- zapojení do pevné sítě pomocí pevné trubky (pokud není spotřebič vybaven svorkou kabelu), použijte kabel s minimálním průměrem 3x1,5 mm²;
- pomocí pružného kabelu (typ H05VV-F 3x1,5 mm², 8,5 mm v průměru), pokud je zařízení vybaveno svorkou na kabel.

KOLAUDACE A ZAPNUTÍ ZAŘÍZENÍ

Před zapnutím napájení proveďte naplnění zařízení vodou z rozvodu.

Toto naplnění se provádí otevřením centrálního ventilu rozvodu v domácnosti a teplé vody až po výstup veškerého vzduchu z kotle. Proveďte vizuální kontrolu přítomností případných úniků vody i z přírub a z obtokových trubek a případně utáhněte šrouby (**obr. 5, poz. C**) a/nebo kruhové matice (**obr. 5**). Zapněte napájení prostřednictvím vypínače.

ÚDRŽBA (PRO KVALIFIKOVANÝ PERSONÁL)

Všechny zákroky a úkony údržby musí provádět oprávněný personál (který splňuje požadavky vyžadované normami platnými pro danou oblast).

Dříve, než požádáte o zásah Servisní služby z důvodu pravděpodobného výskytu poruchy, zkontrolujte, zda výpadek činnosti nevznikl v důsledku jiných příčin, jako například následkem dočasného přerušení dodávky vody nebo elektrické energie.

Upozorněním: před provedením jakéhokoli úkonu odpojte zařízení od elektrické sítě.

Vyprázdnění zařízení

Když má zařízení zůstat nepoužíváno v místnosti vystavené mrazu, je nezbytné jej vyprázdnit.

V případě potřeby vyprázdněte zařízení níže uvedeným způsobem:

- odpojte zařízení od elektrické sítě;
- zavřete úsekový ventil, je-li nainstalován (**obr. 2, poz. D**); v opačném případě zavřete hlavní úsekový ventil rozvodu domácnosti;
- otevřete ventil teplé vody (umyvadla nebo vany v koupelně);
- otevřete ventil (**obr. 2, poz. B**).

PŘÍPADNÁ VÝMĚNA SOUČÁSTEK

Po demontáži plastové uzávěry lze povést zákrok na elektrických součástech (**Obr. 7**).

Za účelem provedení zákroku na kartě silových obvodů (**Obr. 7, Ref. Z**) odpojte kabely (**Obr. 7, Ref. C, Y a P**) a vyšroubujte šrouby.

K provedení zákroku na ovládacím panelu je třeba nejdříve odmontovat kartu silových obvodů (**Obr. 7, Ref. Z**). Karta displeje je připevněna na výrobku prostřednictvím 2 šroubů (**Obr.4, Ref. A**). Po jejich vyšroubování stiskněte oba výstupky dvěma prsty (**Obr.4, Ref. B**) a uvolněte držák (**Obr.4, Ref. C**) z uložení, a to jeho přesunutím doprostřed výrobku. Po demontáži ovládacího panelu je možné odpojit konektory nosných tyček senzorů a karty silových obvodů.

K provedení zákroku na nosných tyčkách snímačů (**Obr. 7, Ref. K**) je nutné odpojit kabely (**Obr. 7, Ref. F**) od ovládacího panelu a odstranit je z jejich uložení; přitom je třeba věnovat pozornost tomu, abyste zabránili jejich přílišnému ohnutí.

Během fáze montáže dávejte pozor, aby byly zachovány původní polohy všech součástí.

Chcete-li pracovat na topných člancích a anodách, nejprve spotřebič vypusťte.

Odšroubujte šrouby (**Obr. 5, Ref. C**) a odstraňte příruby (**Obr. 5, Ref. F**). Příruby jsou přiřazené k rezistorům a anodám. Během fáze zpětné montáže dávejte pozor, aby byla zachována původní poloha opěrných tyček senzorů (**Obr. 5 a 7**). Dávejte pozor, aby byl talíř příruby s nápisem H.E.1 nebo H.E.2 namontován do polohy označené tímto nápisem. Po každé demontáži se doporučuje vyměnit těsnění příruby (**Obr. 6, Ref. Z**).

POZOR! Záměra odporů způsobí poruchu spotřebiče. obraťte pokaždé jeden odpor a druhý demontujte teprve po opakované montáži prvního.

Používejte pouze originální náhradní díly.

PRAVIDELNÁ ÚDRŽBA

Pro dosažení dobrého výkonu spotřebiče je vhodné přistoupit k odstranění vodního kamene z odporů (**Obr.. 6, Odn.R**) přibližně každé dva roky (v případě vody se zvýšenou tvrdostí je třeba frekvenci zvýšit). Dáváte-li přednost provádění této operace pomocí kyselin pro odstraňování vodního kamene, odrolte vápenatě usazeniny, ale nepoškoíte topné těleso.

Magnéziové anody (**Obr.. 6, Odn.N**) je třeba vyměnit každé dva roky (kromě výrobků s nerezovým kotlem), nicméně v případě agresivní vody či vody bohaté na chlor je nutno stav anody kontrolovat každý rok. V případě výměny je třeba demontovat odpor a vyšroubovat je z podpěrné svorky. Obtokové potrubí (**Obr.. 5, Odn. X**) je třeba zkontrolovat v případě poruchy v důsledku jeho ucpaní. Pro jeho kontrolu demontujte dvě objímky (**Obr.. 5, Odn. W**).

po zásahu řádným nebo mimořádné údržby, je třeba naplnit se vodou nádržku na zařízení a provést následný provoz úplně vyprázdnění, aby se odstranily jakékoli zbytkových nečistot.

Používejte pouze originální náhradní díly.

Bezpečnostní ventil

Pravidelně kontrolujte, zda zařízení na ochranu proti nadměrnému tlaku není ucpané nebo poškozené a v případě potřeby jej vyměňte nebo odstraňte usazeniny vodného kamene.

Pokud je zařízení na ochranu proti nadměrnému tlaku vybaveno pákou nebo rukojetí, můžete ji použít k:

- vyprázdnění spotřebiče v případě potřeby,
- pravidelné kontrole správného fungování.

POKYNY PRO UŽIVATELE



Rady pro uživatele

- Pod ohříváa vody neumistujte žádné předměty ani zařízení, která by mohla poškodit unikající voda.
- Pokud byste vodu nepoužívali po delší dobu, můli byste:
 - odpojit zařízení od přívodu elektřiny přepnutím externího přepínače do polohy „OFF“
 - uzavřít kohouty na vodovodním okruhu.
- Teplá voda o teplotu nad 50°C na užitkových ventilech může okamžitě způsobit sérii popálení a vážných popálenin. Děti, postižené a starší osoby jsou riziku popálenin vystaveny ve větší míře. Je přísnu zakázáno, aby jakoukoli rutinní ái mimořádnou údržbu prováděl sám uživatel. V případě výměny elektrického napájecího kabelu se obraĎte na kvalifikovaný personál.
Pro čištění vnějších částí je třeba použít hadřík napuštěný ve vodě se saponátem

REGULACE TEPLoty A AKTIVACE FUNKCÍ

Výrobek je nastaven na teplotu 70 °C pro modely 30, 50 a 80L a na 60 °C pro model 100L. Funkce „ECO“ je aktivní. V případě výpadku proudu nebo pokud je výrobek vypnut pomocí tlačítka ZAP/VYP „“ a výrobek uloží do paměti poslední nastavenou teplotu.

Během fáze ohřevu se může vyskytnout mírný hluk, který je způsoben ohřevem vody. Stiskněte tlačítko ZAP/VYP „“ pro zapnutí přístroje.

Pomocí tlačítek „“ „“ můžete nastavit požadovanou teplotu mezi 40 °C a 80 °C, zobrazí se na displeji. Během normálního provozu se na displeji zobrazuje teplota dosažená vodou uvnitř výrobku. Během fáze ohřevu svítí provozní ukazatel (**Obr. 8a/b Ref.1**) červeně, zatímco po dosažení nastavené teploty začne svítit modře. Pokud teplota vody klesne, například po čerpání, ohřev se automaticky zaktivuje.

UKAZATEL MNOŽSTVÍ TEPLÉ VODY

(U modelů vybavených uživatelským rozhraním typu znázorněného na obrázku 8a)

Ukazatelé umístěné po stranách displeje (**Obr. 8a Ref.2**) vám umožňují kontrolovat hladinu horké vody uvnitř ohříváče vody na stupnici se čtyřmi segmenty. Při nastavování teploty se ukazatelé rozsvítí, aby bylo možné vizuálně zkontrolovat nastavenou úroveň.

Během fáze ohřevu se ukazatelé postupně rozsvítí a indikují nárůst teploty horké vody ve výrobku, dokud není dosaženo nastavené teploty.

FUNKCE ECO

Funkce „ECO“ je softwarový program, který se automaticky „učí“ úroveň spotřeby uživatele a minimalizuje tak úniky tepla a maximalizuje tak energetickou úsporu. Fungování softwaru „ECO“ zahrnuje úvodní období ukládání do paměti, které trvá jeden týden, během kterého začíná fungovat při nastavené teplotě. Po skončení tohoto týdne „učení“, software nastaví ohřev vody podle skutečné spotřeby uživatele zjištěné automaticky spotřebičem. Produkt zajišťuje minimální rezervu teplé vody během období, kdy nedochází k odběru vody. Proces učení spotřeby teplé vody pokračuje i po prvním týdnu. Proces dosahuje maximální účinnosti po čtyřech týdnech učení.

Při každém vypnutí funkce „ECO“ nebo produktu samotného a po opakovaném zapnutí, funkce bude pokračovat v učení úrovní spotřeby. Abyste se ujistili o správném fungování programu, doporučujeme produkt ne- odpojovat od napájecí sítě. Vnitřní paměť zajišťuje uchování dat po maximálně 4 hodiny bez elektrického napájení. Poté budou všechny získané údaje ztraceny a proces učení začne od začátku.

K aktivaci funkce stiskněte tlačítko „**ECO**“, které se rozsvítí.

V tomto režimu je manuální volba teploty možná, ale její změna zruší funkci ECO. Tuto funkci však lze

deaktivovat stisknutím tlačítka „ECO“, které zhasne. K její opětovné aktivaci znovu stiskněte tlačítko „ECO“.



Přejete-li si zrušit získaná data, podržte stisknuté tlačítko „ECO“ na více než 3 sekundy.

Když je proces resetování dokončen, tlačítko „ECO“ začne rychle blikat, čímž potvrdí provedené vymazání dat.

FUNKCE BOOST

(U modelů vybavených uživatelským rozhraním typu znázorněného na obrázku 8a)

Funkce BOOST dočasně nastaví nastavenou teplotu na 80° a přeskóčí provozní režim (pokud je aktivní funkce ECO, funkce samoučení bude dočasně pozastavena a automaticky se obnoví po dosažení nastavené hodnoty).

Chcete-li aktivovat nebo deaktivovat funkci BOOST, stiskněte odpovídající tlačítko. Pokud je funkce aktivní, kontrolka LED svítí. Pokud je výrobek vypnut pomocí tlačítka ON/OFF „“, a obě tlačítka „“ a „“ jsou stisknuta pro úpravu nastavené hodnoty nebo pokud se objeví chyba blokování, funkce BOOST bude deaktivována.

OCHRANA PROTI ZAMRZnutí

Funkce ochrany proti zamrznutí představuje automatickou ochranu spotřebiče, aby se zabránilo poškozením způsobeným velmi nízkými teplotami pod 5°C, v případě, že dojde k vypnutí spotřebiče v chladném období. Produkt doporučujeme ponechat zapnutý k elektrické síti i v případě déle trvajících období nečinnosti.



funkce je aktivní, ale v případě aktivace se o ní neinformuje. Funkce je povolena, ale není indikováno v případě aktivace, zda je produkt ZAPNUTÝ. Je-li výrobek vypnut pomocí tlačítka ON/OFF „“, pokud probíhá funkce ochrany proti zamrznutí, na displeji se zobrazí „AF“ (Anti Freezing).

FUNKCE TÝDENNÍHO PROGRAMU

(U modelů vybavených uživatelským rozhraním typu znázorněného na obrázku 8a)

Funkci týdenního programu lze aktivovat pouze prostřednictvím aplikace.

Pro každý den v týdnu lze zvolit dvě různé hodnoty teplot ve dvou různých časech: výrobek vypočítá rychlost ohřevu a v závislosti na tom nejhodnější moment ke spuštění ohřevu, aby se dosáhlo nastavené teploty v požadovaném momentu.



Chcete-li funkci deaktivovat, stiskněte tlačítko „“ nebo „“.

FUNKCE „CYKLUS TEPELNÉ DEZINFEKCE“ (OCHRANA PROTI LEGIONELLE)

Funkce ochrany proti legionelle je aktivovaná v rámci přednastavení. Spočívá v cyklu ohřevu/udržení vody na teplotě 60 °C po dobu 1 h za účelem působení účinku tepelné dezinfekce proti příslušným bakteriím.

Cyklus je zahájen při prvním zapnutí výrobku a po každém opětovném zapnutí, které následuje po výpadku dodávky elektrické energie. Když výrobek pracuje stále při teplotě nižší než 55 °C, cyklus bude zopakován po 30 dnech. Když je výrobek vypnutý, funkce ochrany proti legionelle je zrušená. V případě vypnutí zařízení během cyklu ochrany proti legionelle dojde k vypnutí výrobku a ke zrušení této ochranné funkce.

Na konci každého cyklu bude obnovena provozní teplota, která byla předtím nastavena uživatelem.

Chcete-li funkci aktivovat, podržte současně tlačítka ON/OFF „“ a „“ na dobu 3 sekund; čímž potvrdíte provedenou aktivaci a na displeji se zobrazí „A1“ na dobu 4 sekund.

Chcete-li funkci trvale deaktivovat, zopakujte výše popsany postup; pro potvrzení deaktivace se na displeji na 3 sekundy zobrazí „A0“.

Upozornění: Když zařízení provádí cyklus tepelné dezinfekce, vysoká teplota vody může způsobit opaření. Dávejte proto pozor na teplotu vody před koupáním či sprchováním.

FUNKCE Wi-Fi



(U modelů vybavených uživatelským rozhraním typu znázorněného na obrázku 8a)

Podrobné informace o konfiguraci Wi-Fi a postupu registrace výrobku naleznete v příložené stručné příručce o připojení nebo na stránce

<https://discover.ariston-net.remotethermo.com>

POPIS STAVU PŘIPOJENÍ

 Tlačítko Wi-Fi	Pomalou blikající	Modul Wi-Fi je aktivní
	Rychlé blikající	Modul Wi-Fi je v režimu Access Point
	Dvojitě blikání	Modul Wi-Fi se připojuje k domácí síti
	Zapnutý	Modul Wi-Fi je zapnutý a připojený k domácí síti
	Vypnutý	Modul Wi-Fi je vypnutý

RESETOVÁNÍ Wi-Fi: pro resetování držte současně stisknutá tlačítka „“ a „“ po dobu 10 sekund.

DIAGNOSTIKA

Když dojde k některé z níže popsaných poruch, přístroj přejde do „poruchového stavu“ a provozní ukazatel (Obr. 8a/b, Ref. 1) svítí červeně a bliká.

TABULKA CHYB

Typ poruchy je indikován na displeji, na kterém bude blikat nápis „Er“ střídavě se specifickým chybovým kódem:

KÓD	POPIS
01	Vnitřní porucha elektronické desky
61/62	Nesprávná interní činnost elektronické karty (komunikace NFC nebo údaje NFC)
10	Poškozené teplotní sondy (rozpojený obvod nebo zkrat) - výstup kotle
11	Příliš vysoká teplota zaznamenaná jedním snímačem - výstup kotle
12	Příliš vysoká celková teplota (porucha elektronické karty) - výstup kotle
14	Chybějící ohřev vody napájeným rezistorem - výstup kotle
15	Přehřátí způsobené nedostatkem vody - výstup kotle
20	Poškozené teplotní sondy (rozpojený obvod nebo zkrat) - vstup kotle
21	Příliš vysoká teplota vody zaznamenaná jedním snímačem - vstup kotle
22	Příliš vysoká celková teplota (porucha elektronické karty) - vstup kotle
24	Chybějící ohřev vody napájeným rezistorem - vstup kotle
25	Přehřátí způsobené nedostatkem vody - vstup kotle
60	Chybějící komunikace wi-fi

RESET

Pokud je to možné, pro opravu chyby, přístroj resetujte stisknutím tlačítka ON/OFF „“, čímž výrobek vypnete a zapnete. Pokud příčina poruchy zmizí ihned po resetování, přístroj obnoví běžný provoz. Pokud provozní ukazatel svítí červeně a bliká, obraťte se na centrum technické pomoci.

UŽITEČNÉ INFORMACE

Před provedením jakéhokoli úkonu čištění zařízení se ujistěte, že je vypnuto přepnutím externího vypínače do polohy VYP. Nepoužívejte insekticidy, rozpouštědla nebo agresivní čisticí prostředky, které by mohly poškodit lakované části nebo plastový materiál.

Když je voda na výstupu studená

Přerušte elektrické napájení zařízení a nechte zkontrolovat:

- přítomnost napětí na svorkovnici napájení karty (M obr. 7);
- elektronickou desku;
- topné články rezistoru;
- obtokovou trubku (X obr. 7);
- nosné tyčky snímačů (K obr. 7).

Když je voda vařící (s případnou přítomností páry vycházející z ventilů),

přerušte elektrické napájení zařízení a nechte zkontrolovat:

- elektronickou desku;
- stupeň inkrustací vodního kamene kotle a jeho součástí;
- nosné tyčky snímačů (K obr. 7).

Nedostatečná produkce teplé vody

přerušte elektrické napájení zařízení a nechte zkontrolovat:

- tlak v rozvodu vody;
- stav deflektoru (zařízení na distribuci proudu vody) přívodní trubky se studenou vodou;
- stav trubky pro odběr teplé vody;
- elektrické komponenty.

Únik vody z přetlakového zařízení

Kapání vody ve fázi ohřevu se považuje za běžné. Přejete-li si zabránit tomuto kapání, je třeba nainstalovat expanzní nádobku na přítokovém rozvodu.

Když únik vody pokračuje i mimo topné období, nechte zkontrolovat:

- kalibraci zařízení;
- tlak ve vodovodní síti.

Upozornění: Nikdy neucpávejte vypouštěcí otvor zařízení!

V ŽÁDNÉM PŘÍPADĚ SE NEPOKOUŠEJTE O OPRAVU ZAŘÍZENÍ, ALE VŽDY SE OBRÁŤTE NA KVALIFIKOVANÝ PERSONÁL.

Uvedené parametry a vlastnosti nezavazují Výrobce, který si vyhrazuje právo na provedení jakýchkoli změn, které bude považovat za vhodné, bez povinnosti předběžného upozornění nebo výměny.

Nařízení o jakosti vody určené k lidské spotřebě.



TENTO VÝROBEK JE VE SHODĚ SE SMĚRNICÍ WEEE 2012/19/EU.

Symbol přeškrtnutého koše uvedený na zařízení označuje, že s výrobkem musí být po skončení jeho životnosti zacházeno odděleně od běžného domácího odpadu, musí být odevzdán do střediska sepa rovaného sběru pro elektrická a elektronická zařízení nebo musí být odevzdán zpět prodejci v okamžiku zakoupení nového ekvivalentního zařízení. Uživatel je odpovědný za to, že zařízení bude po skončení své životnosti doručeno do vhodných sběrných struktur.

Vhodný separovaný sběr za účelem dalšího odeslání vyřazeného zařízení do recyklace, zpracování a likvidace kompatibilní se životním prostředím přispívá k zabránění možných negativních dopadů na životní prostředí a na zdraví a podporuje recyklaci materiálů, ze kterých je výrobek složen. Podrobnější informace o dostupných sběrných systémech můžete získat tak, že se obrátíte na místní službu likvidace odpadu nebo na obchod, ve kterém byl proveden nákup.

OGÓLNE INSTRUKCJE BEZPIECZEŃSTWA

1. **Należy uważnie przeczytać instrukcje i ostrzeżenia zawarte w niniejszej instrukcji, ponieważ dostarczają ważnych informacji dla bezpiecznego instalacji, użytkowania i konserwacji.**
Niniejsza instrukcja jest integralną i ważną częścią produktu. Musi zawsze towarzyszyć urządzeniu, nawet jeśli zostanie odstąpione innemu właścicielowi lub użytkownikowi i/lub przeniesione do innej instalacji.
2. Producent nie ponosi odpowiedzialności za jakiegokolwiek szkody spowodowane niewłaściwym, błędnym lub nieuzasadnionym użyciem lub niezastosowania się do instrukcji zawartych w tym dokumencie.
3. Ten elektryczny akumulacyjny podgrzewacz wody został zaprojektowany do użytku domowego i jest przeznaczony do podgrzewania zimnej wody (wprowadzanej do produktu) do celów sanitarnych. Każde inne użycie produktu uznaje się za niewłaściwe, a tym samym potencjalnie niebezpieczne. Producent zrzeka się wszelkiej odpowiedzialności wynikającej z niewłaściwego użycia produktu i/lub do celów innych niż wskazane w instrukcji obsługi.
4. Instalacja i konserwacja urządzenia muszą być wykonywane przez wykwalifikowany personel i zgodnie z tym, co zostało podane w odpowiednich paragrafach. Należy używać tylko oryginalnych części zamiennych. Niezastosowanie się do powyższego może zagrozić bezpieczeństwu i powoduje **utratę** wszelkiej odpowiedzialności ze strony producenta.
5. Elementów opakowania (zszywki, woreczki z tworzywa sztucznego, styropian itd.) nie należy pozostawiać w zasięgu dzieci, ponieważ są źródłem niebezpieczeństwa.
6. **Z urządzenia mogą korzystać dzieci mające nie mniej niż 8 lat i osoby o ograniczonej zdolności fizycznej, sensorycznej czy umysłowej lub braku bez doświadczenia i niezbędnej wiedzy, pod warunkiem, że będą nadzorowane lub po otrzymaniu instrukcji dotyczących bezpiecznego korzystania z urządzenia i zrozumienia związanego z nim niebezpieczeństwa. Dzieci nie powinny bawić się urządzeniem. Czyszczeniem i konserwacją, które powinien przeprowadzić użytkownik, nie powinny zajmować się dzieci bez nadzoru.**
7. **Zabrania się** dotykać urządzenia nie mając obuwia lub gdy części ciała są mokre.
8. Przed rozpoczęciem korzystania z urządzenia i po przeprowadzeniu konserwacji zwyczajnej lub nadzwyczajnej wskazane jest, aby napełnić wodą

zbiornik urządzenia i ponownie go opróżnić w celu usunięcia ewentualnych pozostałych zanieczyszczeń.

9. Jeśli urządzenie wyposażone jest w kabel elektryczny zasilający, w przypadku jego wymiany należy skontaktować się z autoryzowanym centrum serwisowym lub zwrócić się do wykwalifikowanego personelu.
10. Wymagane jest, aby do rury wlotu wody urządzenia przykręcić zawór bezpieczeństwa, zgodny z krajowymi przepisami. W przypadku krajów, które przyjęły normę EN 1487, zespół bezpieczeństwa musi zawierać maksymalne ciśnienie 0,7 MPa i obejmować co najmniej jeden zawór odcinający, zawór zwrotny, zawór bezpieczeństwa, urządzenie odłączające obciążenie hydrauliczne.
11. Urządzenie chroniące przed nadmiernym ciśnieniem (zawór lub zespół bezpieczeństwa) nie może być naruszane i należy go okresowo uruchamiać w celu sprawdzenia, czy nie jest zablokowane oraz w celu usunięcia ewentualnych osadów kamiennych.
12. Krople spadające z urządzenia, które zabezpieczają przed nadmiernym ciśnieniem są **normalnym** zjawiskiem w fazie ogrzewania wody. Z tego powodu konieczne jest przyłączenie do kanalizacji, które pozostaje jednak zawsze otwarte, wykonane z rury spustowej zainstalowanej pochyle ciąglem ku dołowi i w miejscu bez występowania lodu.
13. Należy koniecznie opróżnić urządzenie i odłączyć je od sieci zasilania elektrycznego, jeśli nie będzie się z niego korzystać lub ma pozostać w pomieszczeniu wystawionym na działanie mrozu.
14. Ciepła woda wypływająca z temperaturą 50°C przez kurki może spowodować poważne oparzenia. Dzieci, niepełnosprawni i osoby starsze są bardziej narażone na to ryzyko. Dlatego zaleca się stosowanie termostaticznego zaworu mieszającego, przykręconego do rury wylotowej wody urządzenia oznaczonego czerwonym kołnierzem.
15. Żaden łatwopalny element nie powinien stykać się i/lub znajdować się w pobliżu urządzenia.
16. Nie należy ustawiać się pod urządzeniem i umieszczać żadnych przedmiotów, które mogą być uszkodzone w razie ewentualnego wycieku wody.

FUNKCJA USUWANIA LEGIONELLI

Legionella jest rodzajem bakterii w kształcie pałeczki, której naturalnym środowiskiem jest woda źródłana. „Choroba legionistów” to szczególny rodzaj zapalenia płuc wywołanego w wyniku wdychania pary wodnej zawierającej tę bakterię. W związku z tym, należy unikać długich okresów stagnacji wody znajdującej się w podgrzewaczu, który należy stosować lub opróżniać co najmniej raz w tygodniu.

Norma europejska CEN/TR 16355 zawiera wytyczne dotyczące najlepszych praktyk, jakie należy zastosować w celu zapobieżenia rozprzestrzenianiu się bakterii Legionella w wodzie pitnej. Jeśli występują, należy przestrzegać miejscowych przepisów nakładających dodatkowe ograniczenia w kwestii Legionelli. Ten elektroniczny podgrzewacz wody korzysta z automatycznego systemu dezynfekcji wody, który jest domyślnie włączony. System ten uruchamia się za każdym razem, gdy podgrzewacz wody jest włączony, a w każdym razie co 30 dni, podnosząc temperaturę wody do 65°C.

Uwaga: podczas wykonywania przez urządzenie cyklu dezynfekcji termicznej, wysoka temperatura wody może spowodować oparzenia. W związku z tym, przed kąpielą w wannie lub pod prysznicem, należy sprawdzić temperaturę wody.

CHARAKTERYSTYKI TECHNICZNE

Dane techniczne umieszczone na tabliczce (etykieta znajdująca się w pobliżu rur wlotu i wylotu wody).

TABELA 1 - INFORMACJE O PRODUKCIE					
Gama		30	50	80	100
Masa	kg	17,5	23,5	31	35,5
Instalacja		Pionowy	Pionowy	Pionowy	Pionowy
Model		Patrz tabliczka danych			
SMART		x	x	x	x
Q_{elec}	kWh	3,096	7,290	7,443	7,099
$Q_{elec, week, smart}$	kWh	13,016	25,234	25,456	26,560
$Q_{elec, week}$	kWh	18,561	32,166	34,333	31,860
Profil obciążenia		S	M	M	M
L_{wa}		15 dB			
η_{wa}		39,0%	40,0%	40,0%	39,6%
V40	l	--	77	110	115
Pojemność magazynowa	l	25	45	65	80

Wykorzystywane pasmo częstotliwości radiowej 2,4 GHz – Maksymalna moc nadawanego sygnału < 20 dBm

Dane energii w tabeli i dodatkowe informacje podane w Wykazie Produktu (załącznik A, który jest nieodłączną częścią niniejszej instrukcji) są określone zgodnie z dyrektywami UE 812/2013 i 814/2013.

Produkty bez etykiety i odpowiedniej karty do zestawów podgrzewaczy i urządzeń słonecznych, o których mowa w rozporządzeniu 812/2013, nie są przeznaczone do stosowania w takich zestawach. Urządzenie jest wyposażone w funkcję Smart, która umożliwia dostosowanie poboru do profili użytkownika. Jeśli z urządzenia korzysta się prawidłowo, codzienny pobór równy „Qelec* (Qelec,week,smart/Qelec,week) jest mniejszy od poboru podobnego produktu bez funkcji smart.

Dane przedstawione na etykiecie energetycznej odnoszą się do produktu zainstalowanego pionowo. **To urządzenie jest zgodne z międzynarodowymi normami bezpieczeństwa elektrycznego IEC 60335-1, IEC 60335-2-21.**

Umieszczenie oznakowania CE na urządzeniu potwierdza jego zgodność z następującymi dyrektywami wspólnotowymi, których spe_nia zasadnicze wymagania:

- Low voltage directive (LVD): EN 60335-1, EN 60335-2-21, EN 60529, EN 62233, EN 50106.
- Electromagnetic compatibility (EMC): EN 55014-1, EN 55014-2, EN 61000-3-2, EN 61000-3-3.
- RED directive. ETSI 301489-1, ETSI 301489-17
- ROHS 2 directive: EN 50581.
- ErP Energy related Products: EN 50440.

Niniejszy produkt jest zgodny z rozporządzeniem REACH

INORMY ZWIĄZANE Z INSTALACJĄ (dla instalatora)

Ten produkt, z wyjątkiem modeli poziomych (Tabela 1), jest urządzeniem, które musi być zainstalowane w pozycji pionowej, aby działać poprawnie. Po zakończeniu instalacji i przed napełnieniem wodą i podłączeniem do zasilania elektrycznego, należy użyć narzędzia pomiarowego (np. poziomicy ampułkowej) w celu sprawdzenia, czy montaż jest dokładnie pionowy.

Urządzenie służy do podgrzewania wody do temperatury niższej od temperatury wrzenia.

Musi ono być podłączone do sieci doprowadzającej wodę użytkową, której właściwości są dostosowane do wydajności i pojemności urządzenia. Przed podłączeniem urządzenia należy:

- Sprawdzić, czy jego właściwości (wskazane na tabliczce znamionowej) spełniają potrzeby klienta.
- Upewnić się, czy instalacja jest zgodna ze stopniem IP (ochrona przed przenikaniem cieczy) urządzenia, zgodnie z obowiązującymi przepisami.
- Zapoznać się z informacjami zawartymi na etykiecie opakowania i na tabliczce znamionowej.

Niniejsze urządzenie zostało zaprojektowane z przeznaczeniem do instalacji wyłącznie wewnątrz pomieszczeń, zgodnie z obowiązującymi przepisami. Ponadto, wymagane jest przestrzeganie następujących zaleceń w odniesieniu do obecności czynników, takich jak:

- **Wilgotność:** nie instalować urządzenia w wilgotnych i zamkniętych (pozbawionych wentylacji) pomieszczeniach.
- **Mróz:** nie instalować urządzenia w pomieszczeniach, gdzie istnieje prawdopodobieństwo spadku temperatury do krytycznego poziomu, przy którym powstaje ryzyko tworzenia się lodu.
- **Promienie słoneczne:** nie wystawiać urządzenia na bezpośrednie działanie promieni słonecznych, nawet przez szyby.
- **Pył/opary/gazy:** nie instalować urządzenia w przypadku obecności w pomieszczeniu szczególnie agresywnych czynników, takich jak kwaśne opary, pyły lub wysokie stężenia gazów.
- **Wyładowania elektryczne:** instalować urządzenia bezpośrednio na liniach elektrycznych niezabezpieczonych przed skokami napięcia.

W przypadku ścian wykonanych z cegły dziurawki lub z pustaków, ścian działowych o ograniczonej statyczności i ogólnie murów innego rodzaju niż wskazane, przed przystąpieniem do instalacji urządzenia należy przeprowadzić kontrolę statyczną systemu nośnego. Haki mocujące do ściany powinny być na tyle mocne, aby utrzymać ciężar trzy razy większy niż ciężar bojlera w całości wypełnionego wodą.

Do mocowania zaleca się haki o średnicy co najmniej 12 mm (**Rys. 3**)

Zaleca się, aby urządzenie (**Rys. 1, Odn.A**) zainstalować jak najbliżej punktów poboru, aby ograniczyć straty ciepła wzdłuż rur. Lokalne przepisy mogą obejmować ograniczenia dla instalacji urządzenia w łazience, dlatego należy przestrzegać minimalnej odległości wymaganej przez prawo. Aby usprawnić różne czynności konserwacyjne zaplanować wolną przestrzeń wewnątrz osłony, co najmniej 50 cm, aby uzyskać dostęp do części elektrycznych.

Instalacja wielopozycyjna

Produkt można zainstalować zarówno w konfiguracji pionowej jak i poziomej (**Rys. 2**). Podczas instalacji poziomej przekreślić urządzenie w prawo tak, aby rury wody znalazły się z lewej strony (rura zimnej wody u dołu). Każda inna instalacja niż ta pokazana na rysunku (**Rys. 2**), są zabronione.

POŁĄCZENIA HYDRAULICZNE

Podłączyć doprowadzenie i odprowadzenie wody z podgrzewacza przy pomocy rur i złączek o odpowiedniej wytrzymałości nie tylko na ciśnienia napotykanego w czasie eksploatacji, ale także na temperaturę ciepłej wody, która w czasie normalnej pracy może osiągać, a nawet przekraczać 90°C. Odradza się więc zastosowanie materiałów, które nie byłyby wytrzymałe w takiej temperaturze.

Urządzenie nie powinno być zasilane wodą o twardości poniżej 12°F ani wodą o szczególnie dużej twardości (powyżej 25°F); zalecamy zainstalowanie odpowiednio skalibrowanego i regulowanego zmiękczacza wody, który zapobiegałby spadkowi twardości resztkowej wody poniżej 15°F. Na końcówkę rury doprowadzającej zimną wodę do urządzenia, oznaczoną kołnierzem w kolorze niebieskim, nakręcić złączkę typu „T”. Do jednej z końcówek tej złączki przykręcić kurek służący do opróżniania podgrzewacza z wody (**Rys. 2, Odn.B**) który nie powinien być uruchamiany ręcznie, ale przy pomocy specjalnego narzędzia. Na drugiej końcówce złączki należy zamontować grupę bezpieczeństwa zabezpieczającą przed nadmiernym ciśnieniem (**Rys. 2, Odn.A**).

Zespół bezpieczeństwa jest zgodny z normą europejską EN 1487

Niektóre kraje mogą wymagać użycia specjalnych urządzeń hydraulicznych bezpieczeństwa, zgodnie z obowiązującymi przepisami lokalnymi; zadaniem wykwalifikowanego instalatora, wyznaczonego do instalacji produktu jest dokonanie prawidłowej oceny odpowiedniości urządzenia zabezpieczającego do zastosowania. Zabrania się umieszczania dowolnego urządzenia odcinającego (zawory, kurki itp.) pomiędzy urządzeniem zabezpieczającym i samym podgrzewaczem wody. Otwór wylotowy urządzenia powinien być połączony z rurą spustową o średnicy co najmniej równej średnicy połączenia tego urządzenia, za pomocą lejka, który umożliwi odległość w linii prostej co najmniej 20 mm z możliwością kontroli wzrokowej. Za pomocą węża przyłączyć do rury zimnej wody sieci wodociągowej wejście zespołu bezpieczeństwa, jeśli to konieczne korzystając z zaworu odcinającego (**D rys. 2**). W przypadku otwarcia kurka zworu bezpieczeństwa należy ponadto przewidzieć rurę do odprowadzania wody nałożoną na wyjście (**C rys 2**). Dokręcając zespół bezpieczeństwa, nie naciskać na niego ani nie manipulować przy nim. W przypadku gdyby ciśnienie w sieci wodociągowej było bliskie wartościom, na jakie ustawiony jest zawór bezpieczeństwa, konieczne jest zainstalowanie regulatora ciśnienia w sieci, w miejscu możliwie najdalszym od urządzenia. W sytuacji, kiedy przewiduje się zainstalowanie kurków ciepłej wody z mieszalnikami (baterie łazienkowe lub prysznicowe) należy przepłukać rury usuwając z nich ewentualne zanieczyszczenia, które mogłyby uszkodzić baterie.

POŁĄCZENIE ELEKTRYCZNE

Przed zainstalowaniem urządzenia zaleca się dokładnie sprawdzić instalację elektryczną, która powinna być zgodna z aktualnymi przepisami, ponieważ producent urządzenia nie ponosi odpowiedzialności za szkody spowodowane brakiem uziemienia instalacji lub nieprawidłowościami zasilania elektrycznego. Sprawdzić, czy instalacja zasilająca jest w stanie dostarczyć maksymalną moc elektryczną, pobieraną przez podgrzewacz wody (sprawdzić dane z tabliczki znamionowej) i czy przekrój przewodów służących do podłączenia urządzenia jest wystarczający i zgodny z obowiązującymi normami.

Zabronione jest używanie rozgałęźników, przedłużaczy lub adapterów.

Zabronione jest używanie do uziemienia urządzenia rur instalacji hydraulicznej, grzewczej oraz gazowej. Jeżeli urządzenie wyposażone jest w elektryczny przewód zasilający, to w przypadku konieczności jego zastąpienia należy użyć przewodu o takiej samej charakterystyce (typ H05VV-F 3x1,5 mm², średnica 8,5 mm). Kabel zasilający (typ H05VV-F 3x1,5 mm² średnica 8,5 mm) należy umieścić w odpowiednim gnieździe w tylnej części urządzenia tak, aby dosięgnął tabliczki zaciskowej (**Rys.7, Odn. M**) następnie zablokować pojedyncze przewody, dokręcając odpowiednie śruby. Zamocować kabel zasilający odpowiednimi opaskami kablowymi dostarczonymi z urządzeniem. Do odłączania urządzenia od sieci należy stosować wyłącznik dwubiegunowy odpowiadający obowiązującym normom CEI-EN (otwarcie styków co najmniej 3 mm, najlepiej wyposażony w bezpieczniki). Uziemienie urządzenia jest obowiązkowe, przewód uziemienia (który powinien być koloru żółto-zielonego, dłuższy niż przewody faz) należy zamocować do zacisku oznaczonego symbolem  (**Rys.7, Odn.G**). Przed uruchomieniem urządzenia należy sprawdzić, czy napięcie sieciowe odpowiada wartości na tabliczce znamionowej urządzenia. Jeżeli urządzenie nie jest dostarczane z kablem zasilającym, należy wybrać jeden z poniższych sposobów instalacji:

- przyłączenie do sieci zasilającej przy pomocy sztywnej rury (jeśli urządzenie nie zostało wyposażone w zacisk kabla); użyć kabla o minimalnym przekroju 3x1,5 mm²;
- przy pomocy przewodu giętkiego (typ H05VV-F 3x1,5 mm² średnica 8,5 mm), o ile urządzenie jest wyposażone w zacisk kabla zapobiegający jego wyciągnięciu.

URUCHOMIENIE I ODBIÓR TECHNICZNY URZĄDZENIA

Przed załączeniem napięcia należy napełnić podgrzewacz wodą z sieci.

W tym celu należy otworzyć centralny zawór sieci domowej i kurek ciepłej wody, aż do wypuszczenia całego powietrza z podgrzewacza. Sprawdzić wzrokowo szczelność kołnierzy i rury obejściowej, ewentualnie odpowiednio dokręcić śruby (**Rys.5, Odn.C**) i/lub pierścienie (**Rys.5**).

Załączyć napięcie elektryczne poprzez włączenie wyłącznika sieciowego.

INSTRUKCJE KONSERWACJI (dla autoryzowanego personelu)

Wszystkie prace interwencyjne i operacje związane z obsługą i konserwacją urządzenia powinny być wykonywane przez personel posiadający odpowiednie uprawnienia (odpowiadające wymaganiom norm obowiązującym w tym zakresie).

Przed skontaktowaniem się z Centrum Obsługi Technicznej należy sprawdzić, czy niewłaściwe funkcjonowanie nie jest spowodowane brakiem wody lub energii elektrycznej.

UWAGA! przed wykonaniem jakiegokolwiek operacji odłączyć urządzenie od źródła zasilania.

Opróżnienie urządzenia

Opróżnienie urządzenia jest konieczne wtedy, kiedy miałyby ono pozostać nieużywane w pomieszczeniu zagrożonym spadkami temperatury poniżej zera.

Kiedy okaże się ono konieczne, opróżnienie należy wykonać następująco:

- odłączyć urządzenie od elektrycznej sieci zasilającej;
- zamknąć centralny zawór instalacji domowej
- otworzyć kurek poboru ciepłej wody (przy umywalce lub wannie);
- otworzyć kurek **Rys.2, Odn.B).**

EWENTUALNA WYMIANA CZĘŚCI

Po zdjęciu plastikowej osłony można przystąpić do prac na częściach elektrycznych (**Rys. 7).**

Aby przeprowadzić interwencję na płycie zasilania (**Rys. 7, Poz. Z**) odłączyć przewody (**Rys. 7, Poz. C, YiP**) i odkręcić śruby. Aby móc przeprowadzić interwencję na panelu sterowania, należy najpierw wymontować płytę zasilania (**Rys. 7, Poz. Z**).

Płytką wyświetlacza jest przymocowana do produktu za pomocą 2 śrub (**Rys.4, Poz. A**). Po ich odkręceniu należy ścisnąć obie wypustki dwoma palcami (**Rys.4, Poz. B**) i uwolnić wspornik (**Rys.4, Poz. C**) z gniazda, przesuwając go w kierunku środka produktu. Po wyjęciu panelu sterowania można odłączyć złącza drążków czujników oraz płyty mocy. Aby móc przeprowadzić interwencję na drążkach wspornikowych czujników (**Rys. 7, Poz. K**), odłączyć kabelki (**Rys. 7, Poz. F**) od panelu sterowania i wyjąć je z gniazd, uważając, aby nie zgjąć ich zbyt mocno.

Podczas ponownego montażu należy upewnić się, że wszystkie komponenty znajdują się w oryginalnym położeniu.

Aby wykonać prace przy elementach grzejnych i anodach, należy najpierw opróżnić urządzenie.

Odkręcić śruby (**Rys. 5, Poz. C**) i wyjąć kołnierze (**Rys. 5, Poz. F**). Kołnierze są powiązane z grzałkami i anodami. Podczas ponownego montażu należy upewnić się, że drążki wspornikowe czujników i grzałek są umieszczone zgodnie z ich oryginalnym położeniem (**Rys. 5 i 7**). Upewnić się, że płyta kołnierzowa z napisem H.E.1 lub H.E.2 jest zamontowana w miejscu oznaczonym tym samym napisem. Po każdym demontażu zaleca się wymianę uszczelki kołnierza (**Rys. 6, Poz. Z**).

UWAGA! Zamiana pozycji elementów grzejnych oznacza nieprawidłowe działanie urządzenia.

Prace wykonywać na jednym elemencie grzejnym na raz i wymontować drugi dopiero po ponownym zamontowaniu pierwszego.

Używać tylko oryginalnych części zamiennych.

KONSERWACJA OKRESOWA

Aby uzyskać dobrą wydajność urządzenia, wskazane jest odkamienianie elementów grzejnych (**Rys. 6, Odn.R**) co dwa lata (gdy woda jest bardzo twarda, częstotliwość należy zwiększyć).

Jeśli do przeprowadzenia tej operacji nie planuje się użycia specjalnych środków płynnych, kamień można usunąć mechanicznie uważając, aby nie uszkodzić elementu grzejnego

Anody magnezowe (**Rys. 6, Odn.N**) należy wymieniać co dwa lata (oprócz produktów z kotłem ze stali nierdzewnej), ale w przypadku wody agresywnej lub bogatej w chlorki, stan anody należy sprawdzić raz w roku. Aby je wymienić, należy zdemontować elementy grzejne i wykręcić je z oprawy.

Rurę obejściową (**Rys. 5, Odn. X**) należy sprawdzać tylko w razie jej zatkania. W tym celu należy odkręcić dwa pierścienie (**Rys. 5, Odn. W**). Po wykonaniu czynności konserwacji zwyczajnej lub nadzwyczajnej wskazane jest, aby zbiornik urządzenia napełnić wodą i przeprowadzić operację całkowitego opróżniania, aby usunąć ewentualne pozostałe zanieczyszczenia. Stosować wyłącznie oryginalne części zamienne dostarczone przez autoryzowane centra serwisowe producenta.

Zawór bezpieczeństwa

Regularnie sprawdzać, czy urządzenie do ochrony przed nadmiernym ciśnieniem nie jest zablokowane lub uszkodzone i, w razie potrzeby, wymienić je lub usunąć osady kamienny. Jeśli urządzenie do ochrony przed nadmiernym ciśnieniem jest wyposażone w dźwignię lub pokrętko, użyć ich do:

- opróżnienia urządzenia, w razie konieczności
- okresowej kontroli prawidłowości działania.

INSTRUKCJE DLA UŻYTKOWNIKA



Zalecenia dla użytkownika

- Unikać umieszczania pod podgrzewaczem jakichkolwiek przedmiotów czy urządzeń, które mogłyby być uszkodzone przez ewentualny wyciek wody.
- W przypadku przedłużonego okresu niekorzystania z ciepłej wody należy:
 - odłączyć urządzenie od napięcia sieci zasilającej przestawiając wyłącznik zewnętrzny na pozycję „OFF”;
 - zamknąć kurki obwodu hydraulicznego.
- Ciepła woda o temperaturze powyżej 50°C na zaworach wody użytkowej może spowodować ciężkie poparzenia lub nawet śmierć. Szczególnie narażone na tego typu uszkodzenia ciała są dzieci, osoby niepełnosprawne i starsze. Zabronione jest przeprowadzanie przez użytkownika jakichkolwiek operacji okresowej obsługi i konserwacji urządzenia.
Do czyszczenia zewnętrznych części należy użyć wilgotnej szmatki zwilżonej wodą z mydłem.

REGULACJA TEMPERATURY I AKTYWACJA FUNKCJI

Produkt jest ustawiony na temperaturę 70°C w przypadku modeli 30, 50 i 80L oraz 60°C w przypadku modelu 100L. Funkcja „ECO” jest wyłączona. W przypadku awarii zasilania lub wyłączenia produktu za pomocą przycisku ON/OFF „”, produkt zapisuje ostatnio ustawioną temperaturę.

Podczas etapu podgrzewania może wystąpić niewielki hałas spowodowany podgrzewaniem wody. Nacisnąć przycisk ON/OFF „”, aby włączyć urządzenie.

Użyć przycisków „” „”, aby ustawić żadaną temperaturę, wybierając pomiędzy 40°C a 80°C na wyświetlaczu. Podczas normalnej pracy wyświetlacz wskazuje temperaturę osiągniętą przez wodę wewnątrz urządzenia. Podczas nagrzewania wody wskaźnik pracy (**Rys. 8a/b Poz. 1**) ma kolor czerwony, a po osiągnięciu ustawionej temperatury zmienia kolor na niebieski. Jeśli temperatura wody spadnie, np. po jej pobraniu, podgrzewanie wody zostanie włączone automatycznie.

WSKAŹNIK ILOŚCI CIEPŁEJ WODY

(Dla modeli wyposażonych w interfejs użytkownika przedstawiony na rysunkach 8a)

Wskaźniki umieszczone po bokach wyświetlacza (**Rys. 8a Poz. 2**) umożliwiają sprawdzenie poziomu ciepłej wody wewnątrz podgrzewacza na skali złożonej z czterech segmentów. Podczas ustawiania temperatury wskaźniki zapalają się, umożliwiając wizualne sprawdzenie ustawionego poziomu.

Podczas etapu nagrzewania wskaźniki zapalają się stopniowo, wskazując wzrost temperatury gorącej wody w urządzeniu, aż do osiągnięcia ustawionej temperatury.

FUNKCJA ECO

Funkcja „ECO” to program, który automatycznie „uczy się” poziomów zużycia użytkownika, zmniejszając rozpraszanie ciepła do minimum i maksymalizując oszczędność energii. Działanie programu „ECO” polega na okresie początkowego zapisywania trwającym jeden tydzień, podczas którego produkt działa z ustawioną temperaturą. Na koniec tygodnia „nauki”, program reguluje podgrzewanie wody na podstawie rzeczywistego zapotrzebowania użytkownika określonego automatycznie przez urządzenie. Produkt zapewnia minimalny zapas ciepłej wody również w okresie bez poborów wody. Proces nauki zapotrzebowania na ciepłą wodę trwa nadal po pierwszym tygodniu. Proces osiąga maksymalną wydajność po czterech tygodniach nauki. Za każdym razem, gdy funkcja „ECO” lub sam produkt są wyłączane i później włączane ponownie, funkcja będzie się dalej uczyć poziomów zużycia. Aby zapewnić prawidłowe działanie programu, nie należy odłączać produktu od sieci elektrycznej. Wewnętrzna pamięć zapewni przechowanie danych maksymalnie przez 4 godziny bez elektryczności, następnie wszystkie pobrane dane zostaną skasowane i proces nauki zaczyna się od początku.

Aby włączyć funkcję, nacisnąć przycisk „**ECO**”, który się podświetli.

W tym trybie ręczny wybór temperatury jest możliwy, ale jej zmiana powoduje wyłączenie funkcji ECO. Funkcję tę można wyłączyć, naciskając przycisk „**ECO**”, który zgaśnie. Aby ją ponownie włączyć, nacisnąć ponownie przycisk „**ECO**”.

Aby dobrowolnie usunąć pozyskane dane, nacisnąć i przytrzymać przycisk „**ECO**” przez ponad 3 sekundy.

Po zakończeniu procesu resetowania, przycisk „**ECO**” szybko miga, aby potwierdzić usunięcie danych.

FUNKCJA BOOST

(Dla modeli wyposażonych w interfejs użytkownika przedstawiony na rysunkach 8a)

Funkcja BOOST ustawia tymczasowo temperaturę zadaną na 80° poprzez obejście bieżącego trybu roboczego (jeżeli aktywna jest funkcja ECO, funkcja samoczenia zostanie czasowo wstrzymana i wznowiona automatycznie po osiągnięciu wartości zadanej).

Aby włączyć lub wyłączyć funkcję BOOST, należy nacisnąć odpowiadający jej przycisk. Jeśli funkcja jest włączona, odpowiadająca jej dioda LED jest zapalona. W przypadku wyłączenia produktu za pomocą przycisku ON/OFF „**⏻**”, naciśnięciu przycisków „**⏴**” „**⏵**” w celu zmiany wartości zadanej lub wystąpienia błędu blokującego, funkcja BOOST zostanie wyłączona.

FUNKCJA PRZECIWMARZANIOWA

Funkcja przeciwmarzaniowa jest automatyczną ochroną urządzenia przed uszkodzonymi bardzo niską temperaturą, poniżej 5°C, jeśli produkt zostanie wyłączony podczas sezonu zimnego. Wskazane jest, aby nie odłączać produktu od sieci zasilania elektrycznego, nawet w razie długich okresów braku aktywności. Funkcja jest aktywna, ale brak wskazania w razie aktywacji.

Funkcja jest włączona, ale nie jest wskazywana w przypadku aktywacji, jeśli produkt jest włączony.

Gdy produkt zostanie wyłączony za pomocą przycisku ON/OFF „**⏻**”, jeśli funkcja ochrony przed zamrażaniem jest uruchomiona, na wyświetlaczu pojawi się komunikat „**AF**” (Anti Freezing).

FUNKCJA PROGRAMU TYGODNIOWEGO

(Dla modeli wyposażonych w interfejs użytkownika przedstawiony na rysunkach 8a)

Funkcję programu tygodniowego można aktywować tylko za pomocą aplikacji.

Dla każdego dnia tygodnia można wybrać dwie różne temperatury zadane o dwóch różnych porach: produkt obliczy szybkość podgrzewania i w oparciu o nią najlepszy czas rozpoczęcia podgrzewania, aby osiągnąć wartość zadaną w żądanym czasie.

Aby wyłączyć funkcję, nacisnąć przycisk „**⏴**” o „**⏵**”.

FUNKCJA „CYKL DEZYNFEKCI TERMICZNEJ” (USUWANIA LEGIONELLI)

Funkcja usuwania Legionelli jest włączona domyślnie. Polega ona na cyklu ogrzewania/utrzymania temperatury wody na poziomie 60°C przez 1 h w sposób umożliwiający dezynfekcję mającą na celu usunięcie bakterii. Cykl jest uruchamiany przy pierwszym włączeniu produktu i po każdorazowym, ponownym uruchomieniu, po odłączeniu zasilania. Jeśli produkt funkcjonuje zawsze w temperaturze poniżej 55°C, cykl będzie powtórzony po 30 dniach.

Gdy produkt jest wyłączony, funkcja usuwania Legionelli nie jest aktywna. W razie wyłączenia urządzenia podczas cyklu usuwania Legionelli następuje wyłączenie urządzenia i funkcji. Po zakończeniu każdego cyklu temperatura użycia wraca do poziomu ustawionego wcześniej przez użytkownika.

Aby aktywować tę funkcję, nacisnąć i przytrzymać jednocześnie przyciski ON/OFF „**⏻**” i „**⏴**” przez 3 s; w celu potwierdzenia aktywacji na wyświetlaczu będzie widoczny napis „**A1**” przez 4 s.

Aby trwale wyłączyć funkcję, powtórzyć powyższą operację; aby potwierdzić dezaktywację, na wyświetlaczu będzie widoczny napis „**A0**” przez 3 s.

Uwaga: podczas wykonywania przez urządzenie cyklu dezynfekcji termicznej wysoka temperatura wody może spowodować oparzenia. Z tego powodu przed kąpielą lub prysznicem należy zwrócić uwagę na temperaturę wody.

FUNKCJA Wi-Fi

(Dla modeli wyposażonych w interfejs użytkownika przedstawiony na rysunkach 8a)

Szczegółowe informacje na temat konfiguracji Wi-Fi i procedury rejestracji produktu można znaleźć w załączonym skróconym przewodniku poświeconym łączności lub na stronie <https://discover.ariston-net.remotethermo.com>

OPIS STATUSU POŁĄCZENIA

	Powolne miganie	Moduł Wi-Fi jest włączony
	Szybkie miganie	Moduł Wi-Fi jest w trybie punktu dostępu
	Podwójne mignięcie	Moduł Wi-Fi łączy się z siecią domową
	Zapalony	Moduł Wi-Fi jest włączony i połączony z siecią domową
	Zgaszony	Moduł Wi-Fi jest wyłączony

RESET Wi-Fi: aby przeprowadzić reset, naciśnięć jednocześnie przyciski „” i „” i przytrzymać przez 10 sekund.

DIAGNOSTYKA

W przypadku wystąpienia jednej z niżej opisanych usterek, urządzenie przechodzi w „stan awarii”, a kontrolka pracy (**Rys. 8a/b, Poz. 1**) jest koloru czerwonego i miga.

TABELA BŁĘDÓW

Rodzaj usterki jest wskazywany na wyświetlaczu, na którym będzie migać napis „Er” na przemian z określonym kodem błędu:

CODE	OPIS
01	usterka wewnętrzna płytki elektronicznej
61/62	usterka wewnętrzna płytki elektronicznej (komunikacja NFC lub dane NFC)
10	uszkodzone sondy temperatury (otwarte lub w zwarcu) - wylot kotła
11	nadmierna temperatura wody wykrywana przez pojedynczy czujnik - wylot kotła
12	przegrzanie ogólne (awaria płytki elektronicznej) - wylot kotła
14	brak podgrzewania wody przez zasilaną grzałkę - wylot kotła
15	przegrzanie spowodowane brakiem wody - wylot kotła
20	uszkodzone sondy temperatury (otwarte lub w zwarcu) - wlot kotła
21	nadmierna temperatura wody wykrywana przez pojedynczy czujnik - wlot kotła
22	przegrzanie ogólne (awaria płytki elektronicznej) - wlot kotła
24	brak podgrzewania wody przez zasilaną grzałkę - wlot kotła
25	przegrzanie spowodowane brakiem wody - wlot kotła
60	Brak łączności wi-fi

RESET

Aby zresetować błąd, jeśli to możliwe, wykonać reset, naciskając przycisk ON/OFF „”, aby wyłączyć i włączyć produkt. Jeżeli przyczyna usterki zniknie natychmiast po resecie, urządzenie wznowi normalną pracę. W przeciwnym razie, jeśli wskaźnik pracy pali się na czerwono i miga, należy skontaktować się z Serwisem.

UŻYTECZNE INFORMACJE

Przed wykonaniem jakiegokolwiek czynności czyszczenia urządzenia upewnić się, że produkt został wyłączony, umieszczając zewnętrzny wyłącznik w pozycji OFF. Nie stosować środków owadobójczych, rozpuszczalników lub agresywnych środków czyszczących, które mogą uszkodzić części lakierowane lub z tworzywa sztucznego.

Jeśli wypływająca woda jest zimna, sprawdzić:

umieszczając zewnętrzny wyłącznik w pozycji OFF:

- obecność napięcia na tabliczce zaciskowej (Rys. 7, Odn. M);
- kartę elektroniczną;
- grzewcze elementy grzałki;
- rurę obejściową (Rys. 7, Odn. X);
- uchwyty czujnikowe (Rys. 7, Odn. K)

Jeśli woda na wyjściu jest wrząca (obecność pary w kurkach)

Odłączyć zasilanie elektryczne urządzenia i zlecić sprawdzenie:

- karty elektronicznej
- poziomu osadu kamiennego w kotle i na elementach;
- uchwytów czujnikowych (Rys. 7, Odn. K)

Niewystarczająca ilość wypływającej ciepłej wody:

umieszczając zewnętrzny wyłącznik w pozycji OFF:

- ciśnienia w sieci wodociągowej;
- stanu deflektora na rurze doprowadzającej zimną wodę;
- stanu rury ciepłej wody;
- części elektrycznych.

Wyciek wody z zaworu bezpieczeństwa

Wyciek wody w postaci kropeł jest przy tego typu urządzeniu zjawiskiem normalnym w fazie grzania. W celu uniknięcia tego typu wycieków, należy zainstalować zbiornik wyrównawczy, włączony w obwód zasilający.

Jeśli woda kapie również w okresach, kiedy grzałka nie pracuje, należy zlecić sprawdzenie:

- kalibracji systemu;
- ciśnienia w sieci wodociągowej.

Uwaga: W żadnym przypadku nie zatykać wylotu urządzenia!

W ŻADNYM WYPADKU NIE NALEŻY USIŁOWAĆ NAPRAWIAĆ URZĄDZENIA SAMODZIELNIE, ALE ZWRACAĆ SIĘ ZAWSZE O POMOC DO PERSONELU O ODPOWIEDNICH KWALIFIKACJACH.

Przytoczone tu dane i charakterystyki nie są wiążące dla Firmy produkującej, która zastrzega sobie prawo zastosowania wszelkich uznanych za korzystne modyfikacji bez obowiązku wcześniejszego powiadomienia o tym, jak również bez konieczności wymiany urządzeń



Produkt ten jest zgodny z dyrektywą WEEE 2012/19/UE

Przekreślony kosz na urządzeniu lub opakowaniu oznacza, że po zakończeniu okresu eksploatacyjnego produktu, należy go zbierać oddzielnie od innych odpadów. Po zakończeniu okresu eksploatacyjnego produktu użytkownik powinien zatem przekazać powyższy sprzęt do odpowiedniego punktu selektywnej zbiórki komunalnych odpadów elektrycznych i elektronicznych. Alternatywą dla samodzielnego zarządzania odpadami jest dostarczenie sprzętu do wyrzucenia, sprzedawcy, przy zakupie nowego równoważnego urządzenia. Odpowiednia selektywna zbiórka celem późniejszego przekazania sprzętu recyklingu, przetwarzania i przyjaznej dla środowiska utylizacji zapobiega możliwemu negatywnemu oddziaływaniu na środowisko i zdrowie i sprzyja ponownemu użyciu i/lub recyklingowi materiałów, z których składa się sprzęt.

OPĆE SIGURNOSNE UPUTE

1. **Pažljivo pročitati upute i upozorenja koja se nalaze u ovoj knjižici jer pružaju važne naputke koji se odnose na sigurnost prilikom instalacije, uporabe i održavanja.**
Ova knjižica s uputama čini sastavni i osnovni dio proizvoda. Uvijek mora pratiti uređaj čak i u slučaju prodaje drugom vlasniku ili korisniku i/ili premještanja na drugi sustav.
2. Proizvođač se ne smatra odgovornim za eventualne štete na osobama, životinjama i predmetima nastale uslijed nepravilnog, pogrešnog i nerazumnog korištenja ili uslijed nepoštivanja uputa navedenih u ovom priručniku.
3. Ova je električna akumulacijska grijalica vode projektirana za namjenu uporabe u kućanstvu i izrađena je izričito za grijanje hladne vode (na ulazu u proizvod) za sanitarnu potrošnju. Svaka druga uporaba proizvoda smatra se neprikladnom, stoga i potencijalno opasnom. Društvo-proizvođač odbija svaku odgovornost koja proizlazi iz neprikladne uporabe proizvoda i/ili uporabe u svrhe drukčije od onih navedenih u odgovarajućem priručniku s uputama.
4. Instalacija i održavanje uređaja mora izvršiti stručno obučeno osoblje i prema uputama navedenim u odgovarajućim odjeljcima. Koristiti isključivo izvorne zamjenske dijelove. Ne pridržavanje gore navedenog može dovesti u pitanje sigurnost i prouzročiti **prestanak** važenja svake odgovornosti.
5. Dijelovi ambalaže (spojnice, plastične vrećice, ekspanzirani polistiren, itd.) ne smiju se ostavljati na dohvat djece jer isti predstavljaju izvor opasnosti.
6. Uređajem mogu rukovati djeca starija od 8 godina i osobe smanjenih fizičkih, osjetnih ili mentalnih sposobnosti, ili osobe koje nemaju potrebna znanja, samo ukoliko su pod nadzorom ili nakon što su im pružene odgovarajuće upute za uporabu uređaja, te su razumjeli povezane opasnosti. Djeca se ne smiju igrati s uređajem. Čišćenje i održavanja za koje je zadužen korisnik ne smiju izvršavati djeca bez nadzora.
7. **Zabranjeno je** dirati uređaj bosonogi ili ukoliko su vam dijelovi tijela mokri.
8. Prije intervencije redovitog i izvanrednog održavanja, poželjno je napuniti vodom spremnik uređaja i izvršiti nadolazeću operaciju potpunog pražnjenja, s ciljem uklanjanja eventualnih preostalih nečistoća.

9. Ukoliko je uređaj opremljen električnim kabelom za napajanje, u slučaju zamjene istoga, potrebno se obratiti ovlaštenom servisu za potporu ili osposobljenom stručnom osoblju.
10. Obvezno zavrnuti na ulaznu cijev za vodu uređaja sigurnosni ventil sukladan državnim propisima. Za države koje su primijenile normu EN 1487 sigurnosni sklop mora imati maksimalni tlak od 0,7 MPa, koji se sastoji od najmanje jedne slavine za presretanje, jednog ventila za zadržavanje, jednog sigurnosnog ventila, jednog uređaja za prekid hidrauličnog opterećenja.
11. Uređaj za osiguranje protiv previsokog tlaka (ventil ili sigurnosni sklop) ne smije se nedozvoljeno mijenjati te ga je povremeno potrebno pustiti u rad te provjeriti da nije blokiran i radi uklanjanja eventualnih naslaga kamenca.
12. Kapanje iz uređaja za osiguranje protiv previsokog tlaka smatra se **normalnim** u fazi grijanja vode. Zbog toga je potrebno spojiti na odvod, koji se u svakom slučaju ostavlja otvorenim prema atmosferi, cijev za drenažu instaliranu u neprekidnom padu prema dolje i na mjestu gdje nema leda.
13. Neophodno je isprazniti uređaj i isti iskopčati iz mreže ukoliko će ostati van uporabe i biti smješten u prostoriju u kojoj dolazi do začeđivanja.
14. Dovodna topla voda na temperaturi većoj od 50 °C prema uporabnim slavinama može smjesta prouzročiti teške opekline. Najviše su izloženi ovom riziku djeca i starije osobe. Stoga se savjetuje uporaba termostatskog ventila za miješanje kojeg je potrebno zavrnuti na izlaznu cijev za vodu uređaja koja je obilježena crvenim ovratnikom.
15. Niti jedan zapaljivi predmet ne smije se nalaziti u dodiru ili u blizini uređaja.
16. Izbjegavati stajanje ispod grijača vode i postavljanje ispod istoga bilo kojeg predmeta koji bi se mogao, na primjer, oštetiti zbog eventualnog gubitka vode.

FUNKCIJA ANTI-LEGIONELA

Legionela je vrsta štapičaste bakterije koja je prirodno prisutna u svim izvorskim vodama. "Legionarska bolest" je poseban oblik upale pluća izazvan udisanjem vodene pare koja sadrži tu bakteriju. Stoga je potrebno izbjevati duga razdoblja stajanja vode u grijalici: treba je, dakle, iskoristiti ili najmanje jednom tjedno isprazniti grijalicu. Europska norma CEN/TR 16355 daje smjernice za dobru praksu koju treba usvojiti kako bi se spriječilo razmnožavanje legionele u pitkoj vodi, a ako postoje lokalne norme koje nalažu daljnja ograničenja po pitanju legionele – treba ih primijeniti.

Ova elektronička grijalica vode posjeduje sustav automatske dezinfekcije vode koji je po zadanoj postavci osposobljen. Taj se sustav aktivira svaki put kad uključite grijalicu vode, a u svakom slučaju svakih 30 dana, i dovodi temperaturu vode na 65 °C.

Pažnja: dok uređaj vrši ciklus termičke dezinfekcije, visoka temperatura vode može prouzročiti opekline. Zato prije kupanja ili tuširanja obratite pažnju na temperaturu vode.

TEHNIČKA SVOJSTVA

Glede tehničkih svojstva provjeriti podatke na pločici (naljepnica koja se nalazi u blizini cijevi za ulaz i za izlaz vode).

TABLICA 1 - INFORMACIJE O PROIZVODU

Linija proizvoda		30	50	80	100
Težina	kg	17,5	23,5	31	35,5
Instalacija		vertikala	vertikala	vertikala	vertikala
Model		Provjeriti pločicu sa svojstvima			
SMART		x	x	x	x
Q _{elec}	kWh	3,096	7,290	7,443	7,099
Q _{elec, week, smart}	kWh	13,016	25,234	25,456	26,560
Q _{elec, week}	kWh	18,561	32,166	34,333	31,860
Profil opterećenja		S	M	M	M
L _{wa}		15 dB			
η _{wa}		39,0%	40,0%	40,0%	39,6%
V40	I	--	77	110	115
Kapacitet	I	25	45	65	80
Uporaba radiofrekvencijskog pojasa 2,4 GHz – Maksimalna snaga prenesenog signala < 20 dBm					

IEnergetski podaci u tablici i ostali podaci navedeni u Kartici proizvoda (Prilog A koji je sastavni dio ove knjižice) određeni su na osnovu Uredbe EU 812/2013 i 814/2013.

Proizvodi bez naljepnice i odgovarajuće kartice za sustave grijača vode i solarnih uređaja, predviđene uredbom 812/2013, nisu namijenjeni za izvedbu tih sustava. Uređaj je opremljen smart funkcijom koja omogućava prilagodavanje potrošnje profilima uporabe korisnika

Uređaj ima inteligentnu funkciju koja omogućava prilagodavanje potrošnje korisničkim profilima. Ako se njime pravilno rukuje, dnevna potrošnja "Q_{elec} (Q_{elec, week, smart}/Q_{elec, week})" imanja je od istovrijednog proizvoda bez inteligentne funkcije

Ovaj uređaj je sukladan međunarodnim normama u području električne sigurnosti IEC 60335-1; IEC 60335-2-21.

Postavljanje CE obilježja na uređaj potvrđuje sukladnost slijedećim Europskim direktivama čijim osnovnim zahtjevima udovoljava:

- Low voltage directive (LVD): EN 60335-1, EN 60335-2-21, EN 60529, EN 62233, EN 50106.
- Electromagnetic compatibility (EMC): EN 55014-1, EN 55014-2, EN 61000-3-2, EN 61000-3-3.
- RED directive. ETSI 301489-1, ETSI 301489-17
- ROHS 2 directive: EN 50581.
- ErP Energy related Products: EN 50440.
- ErP Energy related Products: EN 50440.

Ovaj proizvod je u skladu s propisom REACH.

INSTALACIJSKE NORME (za instalatera)

Ovaj proizvod – isključivi vodoravne modele (tablica 1) – je uređaj koji treba biti postavljen u okomitom položaju kako bi pravilno radio. Po završetku postavljanja i prije bilo kakvog punjenja uređaja vodom i njegovog električnog napajanja, poslužite se nekim instrumentom (npr. libelom) kako biste provjerili je li on stvarno okomito montiran.

Uređaj služi za zagrijavanje vode na temperaturu nižu od temperature vrenja. Potrebno ga je spojiti na mrežu za dovod vode dimenzioniranu na temelju njegove djelotvornosti i kapaciteta.

Prije prispajanja uređaja potrebno je:

- provjeriti da osobine (pogledajte podatke na natpisnoj pločici) zadovoljavaju potrebe kupca;
- utvrditi da je instalacija u skladu sa stupnjem IP (zaštita od prodiranja tekućina) ure aja, po važećim propisima;
- pročitati sve što se navodi na naljepnici pakovanja i na pločici s osobinama.

Ovaj je uređaj osmišljen za postavljanje isključivo unutar prostorija, u skladu s važećim propisima, a pred toga zahtijeva i poštivanje upozorenja koja slijede a odnose se na prisustvo:

- **vlage:** nemojte uređaj instalirati u zatvorenim (ne prozračivim) i vlažnim prostorijama;
- **leda:** nemojte uređaj instalirati u prostorijama u kojima može doći do kritičnog sniženja temperature s opasnošću stvaranja leda;
- **sunčevih zraka:** nemojte uređaj izlagati izravno sunčevim zrakama pa ni kad postoje staklena vrata/prozor.
- **prašine/para/plina:** nemojte uređaj postavljati u prostorima s naročito agresivnom atmosferom koja sadrži kisele pare, prašinu ili je zasićena plinom;
- **električnih pražnjenja:** nemojte uređaj postavljati izravno na električne vodove koji nisu zaštićeni od skokova napona.

Kod ciglenih zidova ili onih izgrađenih od bušene blok-cigle, pregrada ograničene statičnosti ili općenito zidne gradnje drugačije od navedenih, potrebno je prethodno provjeriti statičnost nosivog sustava.

Kuke za vješanje na zid moraju biti takve da mogu podnijeti trostruku težinu grijanja punog vode. Preporučuju se nosači s najmanje 12 mm promjera. (Slika. 3) Uređaj bi trebao biti instaliran što je bliže moguće mjestu upotrebe kako bi se smanjili toplinski gubici (Slika. 1, Odn.A). Lokalne odredbe mogu imati ograničenja u vezi instalacije u kupaonicama. Radi što jednostavnijih operacija održavanja, potrebno je predvidjeti slobodni prostor oko poklopca od najmanje 50 cm kako bi se omogućio pristup električnim dijelovima.

Instalacija u više pozicija

Proizvod se može instalirati u okomitoj i u vodoravnoj konfiguraciji (Slika. 2). Prilikom vodoravne instalacije, okrenuti uređaj u smjeru kazaljke na satu tako da se cijevi za vodu nalaze s lijeve strane (cijev za hladnu vodu na dnu).

HIDRAULIČNI PRIKLJUČAK

Spojiti ulaz i izlaz bojlera cijevima ili priključcima otpornim ne samo na pritisak, već i na visoku temperaturu vode, koja u prosjeku dostiže a može i prijeći temperaturu od 90°C. Zbog toga se ne preporučuju materijali koji nisu otporni na tako visoke temperature.

Uređaj ne smije raditi ako je tvrdoća vode niža od 12 °F, dok je s izrazito čvrstim vodama (iznad 25°F) poželjno koristiti sredstvo za omekšavanje vode uz odgovarajuće doziranje i nadzor te u tom slučaju preostala tvrdoća ne smije sići ispod 15°F.

Navijte "T" odvojnjak na ulazni vod označen plavim pojasom. Na jedan izlaz "T" odvojnika navijte slavinu za pražnjenje bojlera (Slika. 2, slovo B) koja se može odvijati samo uz upotrebu alata. Na drugi izlaz "T" odvojnika navijte sigurnosni ventil (Slika. 2, slovo A) Sigurnosni ventil bi trebao biti baždaren na vrijednost od maksimalno 0,8 Mpa (8 bar), i trebao bi biti u skladu sa važećim nacionalnim standardima.

Sigurnosni sklop sukladan Europskoj normi EN 1487

Neke bi države mogle zahtijevati uporabu specifičnih hidrauličnih uređaja, koji zadovoljavaju zahtjeve lokalnih zakona; zadatak je osposobljenog instalatera koji je zadužen za instalaciju proizvoda, provodnje procjene odgovarajuće prikladnosti sigurnosnog uređaja koji će se koristiti.

Zabranjeno je postavljati bilo koje sredstvo za presretanje (ventile, slavine, itd.) između sigurnosnog sredstva i samog bojlera. Ispusni izlaz uređaja treba biti spojen na ispusni cjevovod čiji promjer nije manji od onog za spajanje na uređaj, pomoću lijevka koji dozvoljava zračnu udaljenost od najmanje 20 mm s mogućnosti vizualne kontrole. Spojiti pomoću fleksibilnog crijeva, na mrežnu cijev za hladnu vodu, ulaz sigurnosnog sklopa protiv previsokog tlaka, ukoliko je potrebno uz primjenu slavine za presretanje (**Slika.2, Odn.D**). Osim toga, odvodna cijev na izlazu (**Slika.2, slovo C**) je potrebna ako dođe do pražnjenja. Prilikom zavrtnja sigurnosnog sklopa protiv previsokog tlaka isti se ne smije forsirati do granica niti nedozvoljeno mijenjati. Ako je pritisak u mreži blizu podešenog pritiska na ventilu, biti će potrebno postavljanje redukcijskog ventila što dalje od uređaja. Da bi izbjegli bilo kakvu štetu na mješalicama (slavine ili tuša) potrebno je odstraniti sve nečistoće iz cijevi.

ELEKTRIČNO SPAJANJE

Prije instalacije uređaja, obavezno izvršiti pažljivu kontrolu električnog sustava i provjeriti sukladnost važećim sigurnosnim propisima, da isti odgovara maksimalnoj apsorbiranoj snazi grijača vode (osloniti se na pločicu s podatcima) i da je presjek kablova za električne spojeve odgovarajući i sukladan važećem propisu.

Proizvođač uređaja nije odgovoran za eventualna oštećenja nastala uslijed izostanka uzemljenja sustava ili uslijed grešaka u električnom napajaju. Zaustavite električni kabel na kapici odgovarajućim dostavljenim pričvršćivačem. Zabranjeni su lopovi, produžni kablovi i adapteri. Zabranjeno je korištenje za uzemljenje hidrauličkih cijevi uređaja, grijanja ili dovoda plina.

Ako je uređaj opremljen električnim kabelom, ili ako ga treba zamijeniti, koristite kabel istih karakteristika (tipa H05VV-F 3x1,5 mm², promjer 8,5 mm). Električni kabel (tipa H05VV-F 3x1,5 mm² promjer 8,5 mm) treba provući kroz odgovarajući otvor na stražnjoj strani uređaja sve do stezaljki (**Slika.7, slovo M**), a na kraju pojedinačno blokirati žice zatezanjem odgovarajućih vijaka. Za izdvajanje uređaja iz mreže potrebno je koristiti dvopolni prekidač koji zadovoljava važeće državne propise (otvaranje kontakata najmanje od 3 mm, po mogućnosti opremljeni osiguračima).

Uzemljenje uređaja je obavezno, a kabel uzemljenja (koji mora biti žuto-zeleni i duži od kabela faza) treba učvrstiti na stezaljku blizu simbola  (**Slika.7, slovo G**).

Ako uređaj nema električni kabel, treba izabrati jedan od slijedećih načina postavljanja:

- priključivanje na fiksnu mrežu pomoću krute cijevi (ako uređaj nije opremljen držačem kabela) koristiti kabel čiji je minimalni presjek 3x1,5 mm²;
- sa fleksibilnim kablom (tipa H05VV-F 3x1,5 mm² promjer 8,5 mm), ako je uređaj opremljen sa štipaljkom.

ZAVRŠNO TESTIRANJE I UKLJUČIVANJE UREĐAJA

Prije uključivanja, napuniti uređaj vodom iz mreže.

Navedeno se punjenje izvodi otvaranjem središnje slavine sustava vode za kućanstvo i slavine tople vode sve do potpunog izlaska zraka iz spremnika. Vizualno provjeriti postoje li eventualni gubici vode kroz priрубnice i okolne cijevi, te eventualno umjereno zategnuti vijke (**Slika.5, slovo C**) i/ili podloške (**Slika.5**). Spojite uređaj na električno napajanje preko prekidača.

ODRŽAVANJE (za ovlaštene osobe)

Sve radnje održavanja treba izvesti ovlašteno osoblje (koje ima znanje i vještine u skladu sa važećim propisima na snazi). Prije nego što pozovete svog servisera, provjerite da kvar nije zbog nedostatka vode ili električne energije.

POZOR: PRIJE IZVOĐENJA BILO KOJEG ZAHVATA, ISKLJUČITI UREĐAJ IZ ELEKTRIČNE MREŽE.

Pražnjenje uređaja

Ukoliko se neće koristiti, a postoji opasnost od smrzavanja, uređaj je potrebno isprazniti na slijedeći način:

- isključite dotok električne energije;
- zatvorite zaustavni ventil, ukoliko je ugrađen (**Slika. 2, slovo D**), u suprotnom zatvorite glavni ventil kućne vode;
- otvorite slavinu s toplom vodom (umivaonik ili kada);
- otvorite slavinu B (**Slika. 2, slovo B**).

ZAMJENA DIJELOVA PO POTREBI

Možete pristupiti električnim dijelovima tako da uklonite poklopac (**sl. 7**).

Obavite izmjene na ploči napajanja (**sl. 7, ref. Z**) tako da odspojite kabele (**sl. 7, ref. C, Y i P**) i uklonite vijke.

Prije obavljanja izmjena na upravljačkoj ploči prvo uklonite ploču napajanja (**sl. 7, ref. Z**).

Ploča zaslona pričvršćena je za proizvod dvama vijcima (**sl. 4, ref. A**). Nakon što otpustite vijke, pritisnite oba jezičca dvama prstima (**sl. 4., ref. B**) i uklonite nosač (**sl. 4., ref. C**) s kućišta te ga pomaknite prema sredini proizvoda. Nakon što uklonite upravljačku ploču, možete odspojiti priključke senzora grijača i ploče napajanja. Obavite izmjene na senzoru grijača (**sl. 7., ref. K**) tako da odspojite žice (**sl 7., ref. F**) s upravljačke ploče i uklonite je s ležišta, pritom pazite da ne savijate pretjerano žice.

Pri ponovnom sastavljanju obavezno postavite sve komponente na prvotni položaj.

Za radove na grijačim elementima i anodama, prvo ispraznite vodu iz uređaja.

Uklonite klinove (**sl. 5., ref. C**) i prirubnice (**sl. 5., ref. F**). Prirubnice su pričvršćene za grijače elemente i anode. Pri ponovnom sastavljanju obavezno vratite senzore grijača i grijače elemente na prvotni položaj (**sl. 7 i 5**). Provjerite je li prirubna ploča s oznakom u boji H.E.1 ili H.E.2 montirana na položaju s istom oznakom. Preporučujemo da zamijenite brtvu prirubnice (**sl. 6., ref. Z**) svaki puta kada je odvojite.

PAŽNJA! Inverzija otpornika dovodi do neispravnog rada uređaja. Djelovati na svaki otpornik zasebno i rastaviti drugi otpornik samo nakon ponovnog postavljanja onog prvog.

MOGUĆA ZAMJENA DIJELOVA

Kako bi uređaj bio učinkovit, preporučljivo je uklanjati ostatke i nečistoće (**Slika. 6, slovo R**) svake dvije godine ili češće (u prisutnosti vode visoke tvrdoće). Ako ne želite koristiti tekućine prikladne za tu namjenu, možete izvršiti mehaničko čišćenje, vodeći računa da ne oštetite ovojnicu uređaja.

Anode magnezija (**Slika. 6, slovo N**) moraju se zamijeniti svake dvije godine (isključujući proizvode s grijačem od nehrđajućeg čelika), ali u prisutnosti agresivnih ili kloridnih voda potrebno je svake godine provjeriti stanje anode. Da biste ih zamijenili, morate ukloniti grijače dijelove i odvojiti ih od nosača.

Običnu cijev (**Slika. 5, slovo X**) treba pregledati samo u slučaju kvara zbog začepljenja. Da biste je pregledali, odvrnite dva vijka (**Slika. 5, slovo W**).

Usljed intervencije redovnog ili izvanrednog održavanja, poželjno je napuniti spremnik uređaja vodom i provesti naknadnu operaciju potpunog pražnjenja s ciljem uklanjanja eventualne preostale prljavštine. Utilizzare solo pezzi di ricambio originali.

Koristite samo originalne rezervne dijelove iz servisnih centara koje je odobrio proizvođač.

SIGURNOSNI VENTIL PROTIV PRETLAKA

Redovito provjeravajte je li ventil protiv pretlaka blokiran ili oštećen i ako je potrebno zamijenite ga ili uklonite talog. Ako je ventil protiv pretlaka opremljen polugom ili gumbom, postupajte na sljedećem:

- po potrebi ispraznite uređaj
- povremeno provjeravajte ispravnost.

KORISNIČKE UPUTE



Preporuke za korisnika

- Izbjegavajte postavljanje bilo kojeg predmeta i / ili uređaja ispod grijača vode koji bi mogao biti oštećen curenjem vode..
- U slučaju duljeg nekorištenja grijača vode potrebno je:
 - odspojiti aparat iz napajanja tako da okrenete vanjski prekidač u položaj "OFF"
 - zatvorite ventile hidrauličkog kruga
- Vruća voda s temperaturom iznad 50°C na slavinama može izazvati ozbiljne opekline ili smrt od posljedica opeklina. Djeca, osobe s invaliditetom i starije osobe izloženi su riziku od opeklina. Korisniku je zabranjeno obavljati redovno i izvanredno održavanje aparata. Za čišćenje vanjskih dijelova potrebno je koristiti vlažnu krpu natopljenu deterđentom

RAD I PRILAGODBA RADNE TEMPERATURE

Proizvod je postavljen na temperaturu od 70 °C za modele od 30, 50 i 80 l te na 60 °C za model od 100 l. Aktivirana je funkcija „ECO“. U slučaju nestanka električne energije ili ako se proizvod isključi s pomoću tipke za uključivanje/isključivanje („“), u memoriji proizvoda spremjena je posljednja postavljena temperatura.

Tijekom faze grijanja možda ćete čuti tih zvuk koji nastaje zbog grijanja vode. Pritisnite tipku za uključivanje/isključivanje („“) kako biste uključili uređaj.

S pomoću tipki „“ i „“ postavite željenu temperaturu na vrijednost između 40 °C i 80 °C, kako je prikazano na zaslonu. Tijekom uobičajenog rada na zaslonu će biti prikazana temperatura vode u proizvodu. Tijekom faze grijanja indikator statusa (sl. 8a/b., ref. 1.) svijetlit će crveno te će poplavjeti nakon postizanja postavljene temperature. Ako temperatura vode padne, primjerice nakon uzimanja vode, funkcija grijanja automatski će se aktivirati.

RAZINA TOPLE VODE

(Kod modela s korisničkim sučeljem prikazanim na slikama 8a)

Indikatori sa svake strane zaslona (sl. 8a., ref. 2.) omogućuju provjeru razine tople vode u grijalici vode s pomoću ljestvice s četirima segmentima. Pri postavljanju temperature uključit će se indikatori kako bi korisnik mogao obaviti vizualnu provjeru postavljene razine.

Tijekom faze grijanja indikatori se uključuju postepeno i na taj način označavaju povećanje temperature tople vode u proizvodu, sve do postizanja postavljene temperature.

ECO FUNKCIJA

Funkcija „ECO“ je softverski program koji automatski „uči“ razine potrošnje korisnika, smanjujući na minimum disperziju topline i maksimizirajući uštedu energije. Rad „ECO“ softvera sastoji se od početnog razdoblja postavki od jednog tjedna tijekom kojeg proizvod počinje raditi na zadanoj temperaturi.



Na kraju ovog tjedna „učenja“ softver regulira zagrijavanje vode na temelju stvarnih potreba korisnika koje uređaj automatski prepoznaje. Proizvod jamči minimalnu rezervu tople vode čak i tijekom razdoblja bez potrošnje vode. Proces učenja potrebe za toplom vodom nastavlja se i nakon prvog tjedna. Proces postigne maksimalnu učinkovitost nakon četiri tjedna učenja. Da biste aktivirali funkciju, pritisnite odgovarajuću tipku koja će zasvijetliti. Kad god su funkcija „ECO“ ili sam uređaj isključeni, a zatim ponovno uključeni, funkcija će nastaviti s učenjem razine potrošnje. Kako bismo osigurali ispravno funkcioniranje programa, preporučujemo ne isključujte uređaj iz napajanja. Unutarnja memorija osigurava pohranu podataka do 4 sata bez struje, nakon čega se svi prikupljeni podaci brišu i proces učenja započinje ponovno od početka. Za aktivaciju funkcije pritisnite tipku „**ECO**“, koja će zasvijetliti.

U tom načinu rada i dalje možete ručno odabrati temperaturu, no ako prilagodite vrijednost temperature, funkcija ECO deaktivirat će se. Funkciju možete deaktivirati tako da pritisnete tipku „**ECO**“, koja će prestati svijetliti. Kako biste je ponovno aktivirali, ponovno pritisnite tipku „**ECO**“. Kako biste ručno izbrisali prikupljene podatke, pritisnite tipku „**ECO**“ i držite je dulje od 3 sekunde. Po završetku postupka resetiranja tipka „**ECO**“ nakratko će zabljesnuti, što potvrđuje da su podaci izbrisani.

FUNKCIJA BOOST

(Kod modela s korisničkim sučeljem prikazanim na slikama 8a)

Funkcija BOOST služi za privremeno postavljanje temperature na 80 °C, čime se zaobilazi prethodni način rada (ako je aktivna funkcija ECO, funkcija automatskog učenja privremeno će se obustaviti i automatski će nastaviti raditi nakon postizanja zadane vrijednosti).

Za aktivaciju ili deaktivaciju funkcije BOOST pritisnite odgovarajuće tipke. Ako je funkcija aktivna, svijetlit će odgovarajući LED indikator. Ako je proizvod isključen s pomoću tipke za **uključivanje/isključivanje** („”) te ako je korisnik pritisnuo tipke „” i „” kako bi promijenio zadanu vrijednost ili se pojavila greška u vezi s isključivanjem, funkcija BOOST deaktivirat će se.

FUNKCIJA PROTIV SMRZAVANJA

Funkcija protiv smrzavanja automatski štiti uređaj kako bi spriječila oštećenja uzrokovana vrlo niskim temperaturama ispod 5°C, ukoliko je proizvod isključen tijekom hladne sezone. Savjetujemo da proizvod bude spojen na mrežu, čak i u slučaju dugotrajne neaktivnosti. Za sve modele, kada se temperatura povisi na razinu koja je sigurnija kako bi se izbjegla oštećenja zbog leda i smrzavanja, grijači vode ponovno se isključuju.



Ako je proizvod isključen s pomoću tipke za uključivanje/isključivanje („”) i aktivna je funkcija zaštite od smrzavanja, na zaslonu će se prikazati oznaka „AF” (zaštita od smrzavanja, engl. „Anti-Freezing”).

FUNKCIJA TJEDNOG PROGRAMA

(Kod modela s korisničkim sučeljem prikazanim na slikama 8a)

Funkciju tjednog programa možete aktivirati samo putem aplikacije.



Za svaki dan u tjednu možete odabrati dvije različite zadane temperature za dva različita vremena: proizvod će izračunati brzinu grijanja i, ovisno o tome, najbolji trenutak za početak grijanja kako bi se u željenom trenutku zadovoljila zadana vrijednost.

Da biste funkciju deaktivirali, pritisnite tipku „” o „”.

FUNKCIJA „CIKLUS TERMIČKE DEZINFEKCIJE“ (suzbijanje Legionele)

Funkcija suzbijanja Legionele aktivirana je prema zadanim postavkama. Radi se o ciklusu zagrijavanja/ održavanja vode na 60 °C u trajanju od 1h radi toplinske dezinfekcije protiv dotičnih bakterija.

Ciklus se pokreće kod prvog uključivanja proizvoda i nakon svakog uključivanja do kojeg dolazi nakon izostanka napajanja mreže. Ako proizvod radi uvijek na 55 °C, ciklus se ponavlja svakih 30 dana. Kada je proizvod isključen, funkcija suzbijanja Legionele nije aktivna. U slučaju isključivanja uređaja tijekom ciklusa suzbijanja Legionele, proizvod se isključuje i funkcija se onemogućuje.

Po završetku svakog ciklusa, temperatura korištenja se vraća na temperaturu koju je korisnik prethodno postavio. Kako biste aktivirali tu funkciju, istodobno pritisnite tipku za „**uključivanje/isključivanje**” („”) i tipku „” i držite ih 3 sekunde; kako bi se potvrdila aktivacija funkcije, na zaslonu će se 4 sekunde prikazivati oznaka „A1”.

Za trajnu deaktivaciju funkcije ponovite prethodno opisani postupak; kako bi se potvrdila deaktivacija funkcije, na zaslonu će se 3 sekunde prikazivati oznaka „A0”.

Pozor: dok uređaj vrši ciklus termičke dezinfekcije, visoka temperatura vode može prouzročiti opekline. Obratite, dakle, pozornost na temperaturu vode prije kupanja ili tuširanja.



FUNKCIJA Wi-Fi

(Kod modela s korisničkim sučeljem prikazanim na slikama 8a)

Detaljne informacije o konfiguraciji Wi-Fi i o postupku registracije proizvoda pogledajte u priloženom Vodiču za brzi početak koji je posvećen povezivanju ili posjetite web-mjesto <https://discover.ariston-net.remotethermo.com>

OPIS STATUSA POVEZIVANJA

 Tipka Wi-Fi	Sporo treptanje	Modul Wi-Fi je uključen
	Brzo treptanje	Modul Wi-Fi je u načinu pristupne točke ("Access Point")
	Dvostruko treptanje	Modul Wi-Fi se povezuje na kućnu mrežu
	Uključeno	Modul Wi-Fi je uključen i povezan na kućnu mrežu
	Isključeno	Modul Wi-Fi je isključen

RESETIRAJ Wi-Fi: da biste izvršili resetiranje, istovremeno pritisnite tipke  i  u trajanju od 10 sekundi.

DIJAGNOSTIKA

Ako dođe do bilo koje greške navedene u nastavku, uređaj će ući u način rada za otklanjanje grešaka te će indikator statusa (sl. 8a/b., ref. 1.) svijetliti i treperiti crvenom bojom.

TABLICA S GREŠKAMA

Vrsta kvara navedena je na zaslonu, na kojem će treperiti oznaka „Er” i prikazivati se naizmjenično s relevantnim kodom greške, u skladu sa sljedećom tablicom:

KÔD	OPIS
01	unutarnji kvar tiskane pločice
61/62	unutarnji kvar tiskane pločice (komunikacija bliskog polja/NFC ili podaci NFC-a)
10	– pokvarene temperaturne sonde (otvoren strujni krug ili kratki spoj) – izlaz bojlera
11	– na jednom senzoru otkrivena je prekomjerna temperatura vode – izlaz bojlera
12	– općenita prekomjerna temperatura vode (greška tiskane pločice) – izlaz bojlera
14	– nemogućnost zagrijavanja vode s pomoću električnog grijaćeg elementa – izlaz bojlera
15	– pregrijavanje uzrokovano nedostatkom vode – izlaz bojlera
20	– pokvarene temperaturne sonde (otvoren strujni krug ili kratki spoj) – ulaz bojlera
21	– na jednom senzoru otkrivena je prekomjerna temperatura vode – ulaz bojlera
22	– općenita prekomjerna temperatura vode (greška tiskane pločice) – ulaz bojlera
24	– nemogućnost zagrijavanja vode s pomoću električnog grijaćeg elementa – ulaz bojlera
25	– pregrijavanje uzrokovano nedostatkom vode – ulaz bojlera
60	nemogućnost uspostave komunikacije putem Wi-Fi mreže

RESETIRANJE

Kako biste resetirali grešku, kada je to moguće, isključite uređaj i ponovno ga uključite s pomoću tipke za uključivanje/isključivanje („⏻”).

U slučaju da kvar nestane odmah nakon resetiranja, uređaj nastavlja s uobičajenim radom. S druge strane, ako se kôd greške i dalje pojavljuje na zaslonu, obratite se centru za tehničku pomoć.

KORISNE INFORMACIJE

Prije izvođenja bilo koje operacije čišćenja uređaja, uvjeriti se da je proizvod ugašen, postavljanjem vanjskog prekidača na položaj OFF. Ne koristiti insekticide, otapala ili agresivne deterdžente koji bi mogli oštetiti lakirane dijelove ili dijelove od plastičnog materijala.

Ako je izlazna voda hladna, provjerite

Zaustavite napajanje uređaja i provjerite sljedeće:

- prisutnost napona na stezaljci za napajanje ploče (Slika. 7, Odn. M);
- elektroničku karticu;
- grijaće elemente otpora;
- pregledajte cijev za zaobilaženje (Slika. 7, Odn. X);
- šipke držača senzora (Slika. 7, Odn. K)

Ako voda kipuća (prisutnost pare u slavinama)

Zaustavite napajanje uređaja i provjerite sljedeće:

- elektroničku karticu
- razinu kamenca u grijaču i komponentama;;
- senzorske šipke (Slika. 7, Odn. K)

Nedovoljna količina tople vode

Zaustavite napajanje uređaja i provjerite sljedeće:

- mrežni tlak vode;
- status mlaznice (mlaznice) hladne vode ulazne cijevi;
- status cijevi za sakupljanje tople vode;
- električne komponente.

Kapanje vode iz sigurnosnog ventila za pretlak

Smatrajte kapanje normalnim tijekom faze grijanja. Ako ga želite izbjeći, mora se ugraditi ekspanzijska posuda. Ako se kapanje nastavlja tijekom razdoblja ne zagrijavanja, provjerite sljedeće:

- umjeravanje uređaja;
- mrežni tlak vode.

Pažnja: Nikada nemojte začepiti izlaz na sigurnosnom ventilu!

NIKADA NEMOJTE SAMI POPRAVLJATI UREĐAJ, TE UVIJEK ZATRAŽITE POMOĆ OVLAŠTENOG SERVISERA.

Navedeni podaci i karakteristike ne obvezuju proizvođača, koji zadržava pravo da sve izmjene vrši bez prethodne najave ili zamjene.



Ovaj proizvod je u skladu s Direktivom WEEE 2012/19/EU.

Simbol precrtane kante za smeće na uređaju ili na pakiranju označava da se proizvod po isteku vijeka trajanja mora odložiti na odvojeno odlagalište. Stoga će korisnik trebati predati uređaj po isteku vijeka trajanja prikladnim općinskim sabirnim centrima za odvojeno odlaganje električne i elektroničke opreme. Prikladno odvojeno zbrinjavanje za sljedeće korištenje uređaja koji je namijenjen reciklaži, obradi i zbrinjavanju otpada na ekološki prihvatljiv način, doprinosi izbjegavanju mogućih negativnih učinaka na okolinu i na zdravlje, te pospešuje ponovnu primjenu i/ili reciklažu materijala od kojih su izrađeni uređaji.

INSTRUCȚIUNI GENERALE DE SIGURANȚĂ

1. **Citiți cu atenție instrucțiunile și avertismentele din acest manual deoarece oferă instrucțiuni importante cu privire la siguranța în timpul instalării, utilizării și întreținerii.**

Acest manual este parte integrantă și esențială a produsului. Trebuie să însoțească aparatul și în cazul cedării unui alt proprietar sau utilizator sau în cazul montării într-o altă instalație.

2. Producătorul nu își asumă responsabilitatea pentru eventuale daune aduse persoanelor, animalelor și lucrurilor în urma utilizării necorespunzătoare, eronate sau iraționale sau a nerespectării instrucțiunilor din acest manual de instrucțiuni.
3. Încălzitorul de apă este destinat strict uzului casnic. Destinația esențială a echipamentului este încălzirea apei reci (care intră în produs), numai în scopuri sanitare. Orice altă utilizare a produsului este considerată incorectă și, ca atare, periculoasă. Producătorul nu își asumă nicio răspundere pentru cazurile de utilizare incorectă a produsului și/sau pentru utilizările în alte scopuri decât cele indicate în manualul de instrucțiuni corespunzător.
4. Instalarea și întreținerea aparatului trebuie efectuate de personal calificat, conform indicațiilor din paragrafele corespunzătoare. Utilizați numai piese de schimb originale. Nerespectarea celor de mai sus poate afecta siguranța aparatului, iar producătorul **nu își asumă** nicio responsabilitate în acest caz.
5. Articolele utilizate pentru ambalare (capse, pungi din plastic, polistiren expandat, etc.) nu trebuie lăsate la îndemâna copiilor deoarece reprezintă surse de pericol.
6. **Aparatul poate fi utilizat de copiii cu vârsta de minim 8 ani și de către persoane cu capacități fizice, senzoriale sau mentale reduse sau lipsite de experiență sau cunoștințele necesare, cu condiția de a fi supravegheate și numai după ce au primit instrucțiunile necesare privind utilizarea sigură a aparatului și pericolele legate de utilizare. Nu lăsați copiii să se joace cu aparatul. Operațiunile de curățare și întreținere care sunt în sarcina utilizatorului, nu trebuie efectuate de copii nesupravegheați.**
7. **Este interzisă** atingerea aparatului dacă sunteți cu picioarele goale sau părți ale corpului ude.
8. Înainte de a utiliza aparatul după efectuarea unei intervenții de întreținere obișnuită sau extraordinară, se recomandă umplerea rezervorului de apă al aparatului și golirea completă a acestuia pentru a înlătura eventuale

- impurități rămase în aparat.
9. Dacă aparatul este dotat cu cablu electric de alimentare, în cazul în care acesta trebuie înlocuit, adresați-vă unui centru de asistență autorizat sau personalului profesional calificat.
 10. Este obligatorie montarea unei supape pe conducta de alimentare cu apă a aparatului, conformă cu cerințele normelor naționale. În țările care au adoptat norma EN 1487, grupul de siguranță trebuie să aibă o presiune maximă de 0,7 MPa. Acest dispozitiv trebuie să fie dotat cu cel puțin un robinet de separare, o supapă de sens, o supapă de siguranță, un dispozitiv de întrerupere a sarcinii hidraulice.
 11. Dispozitivul de protecție împotriva suprapresiunii (supapă sau grup de siguranță) nu trebuie modificat și trebuie pus în funcțiune periodic pentru a verifica să nu fie blocat și pentru a înlătura eventuale depuneri de calcar.
 12. Scurgerea picăturilor din dispozitivul de protecție împotriva suprapresiunii în timpul fazei de încălzire a apei este **normală**.
Din aceste motive trebuie să racordați scurgerea, care trebuie lăsată deschisă în atmosferă, cu ajutorul unei conducte de scurgere instalată în pană continuă în jos și într-un loc fără gheață.
 13. Este obligatorie golirea aparatului și deconectarea de la sursa de alimentare cu energie electrică dacă acesta rămâne neutilizat într-o încăpere expusă înghețului.
 14. Apa caldă distribuită la robinetele de serviciu are o temperatură de peste 50° C și poate cauza arsuri grave. Copii, persoanele cu dizabilități și persoanele în vârstă sunt cele mai expuse acestui risc. Din acest motiv, se recomandă utilizarea unei vane de amestecare termostatică care va fi montată pe conducta de ieșire a apei din aparat, indicată cu un colier de culoare roșie.
 15. Nu lăsați obiecte inflamabile în contact și/sau în apropierea aparatului.
 16. Nu staționați sub aparat și nu așezați pe aparat niciun obiect care poate fi deteriorat în cazul pierderilor de apă.

FUNCȚIE ANTI LEGIONELA

Legionela este un tip de bacterie în formă de bastonaș, care este prezentă în mod natural în apa de izvor. "Boala legionarilor" constă într-un anumit tip de pneumonie cauzat de inhalarea vaporilor de apă ce conțin această bacterie. În acest sens, trebuie să evitați perioade lungi de stagnare a apei în boiler, care ar trebui așadar să fie folosit sau golit cel puțin o dată pe săptămână.

Standardul european CEN/TR 16355 oferă indicații cu privire la buna practică ce trebuie adoptată pentru a preveni proliferarea legionelei în apa potabilă; de asemenea, în cazul în care există norme locale care impun restricții ulterioare privind legionela, acestea ar trebui să fie aplicate.

Acest boiler electronic utilizează un sistem de dezinfectare automat al apei, activat de default. Acest sistem intră în funcțiune de fiecare dată când boilerul este aprins, oricum o dată la 30 de zile, ducând temperatura apei la 65°C.

Atenție: în timp de aparatul efectuează ciclul de dezinfectare termică, temperatura ridicată a apei poate provoca arsuri. Fiți atenți așadar la temperatura apei înainte de baie sau de duș.

CARACTERISTICI TEHNICE

Pentru informații privind caracteristicile tehnice, consultați datele de pe plăcuța cu date (eticheta aplicată în apropierea conductelor de intrare și ieșire a apei).

TABELUL 1 - INFORMAȚII PRIVIND PRODUSUL					
Gama produsului		30	50	80	100
Greutate	kg	17,5	23,5	31	35,5
Instalare		Verticală	Verticală	Verticală	Verticală
Model		Consultați plăcuța cu caracteristici			
SMART		x	x	x	x
Q_{elec}	kWh	3,096	7,290	7,443	7,099
$Q_{elec, week, smart}$	kWh	13,016	25,234	25,456	26,560
$Q_{elec, week}$	kWh	18,561	32,166	34,333	31,860
Profilo di carico		S	M	M	M
L_{wa}		15 dB			
η_{wa}		39,0%	40,0%	40,0%	39,6%
V40	l	--	77	110	115
Capacitate	l	25	45	65	80
Echipamentul funcționează în banda de frecvențe radio de 2,4 GHz, iar intensitatea maximă a semnalului transmis este < 20 dBm					

Datele privind valorile energetice din tabel și datele din Fișa produsului (Anexa A care este parte integrantă din acest manual) au fost definite pe baza prevederilor Directivelor EU 812/2013 și 814/2013.

Produsele neînsoțite de etichetă și de fișa ansamblurilor încălzitor de apă - dispozitive solare, prevăzute de regulamentul 812/2013 nu sunt potrivite pentru realizarea acestor ansambluri.

Aparatul este dotat cu o funcție smart care permite adaptarea consumului la profilurile de utilizare ale utilizatorului. Dacă este folosit corect, aparatul are un consum zilnic egal cu $Q_{elec, week, smart} / Q_{elec, week}$ mai mic decât cel al unui produs echivalent care nu este dotat cu funcția smart.

Datele de pe eticheta energetică se referă la produsul vertical instalat

Acest aparat este conform prevederilor normelor internaționale de siguranță electrică IEC 60335-1; IEC 60335-2-21.

Prezența mărcii CE pe aparat atestă conformitatea acestuia cu următoarele Directive Comunitare și respectă cerințele esențiale ale acestora:

- LVD Low Voltage Directive: EN 60335-1, EN 60335-2-21, EN 60529, EN 62233, EN 50106.
- EMC Electro-Magnetic Compatibility: EN 55014-1, EN 55014-2, EN 61000-3-2, EN 61000-3-3.
- RED. ETSI 301489-1, ETSI 301489-17
- RoHS2 Risk of Hazardous Substances: EN 50581.
- ErP Energy related Products: EN 50440.

Acest produs este conform Regulamentului REACH.

NORME DE INSTALARE (Pentru instalator)

Acest produs, cu excepția modelelor orizontale (tabelul 1), este un aparat ce trebuie instalat în poziție verticală pentru a funcționa corect. La finalizarea instalării, și înainte de orice umplere cu apă și alimentare electrică a acestuia, utilizați un instrument de confirmare (de ex. nivelă cu bulă) pentru a verifica verticalitatea efectivă a montării.

Aparatul servește la încălzirea apei la o temperatură sub cea de fierbere.

El trebuie racordat la o rețea de alimentare cu apă menajeră dimensionată în baza prestațiilor și capacităților sale.

Înainte de racordarea aparatului este necesar:

- Să se verifice caracteristicile aparatului (vezi datele de pe plăcuță) și dacă acesta satisface necesitățile clientului
- Să se verifice dacă instalația este conformă gradului IP (protecție la penetrarea de fluide) al aparatului conform normelor în vigoare.
- Să se citească cele scrise pe eticheta ambalajului și pe plăcuța cu caracteristici.

Acest aparat este proiectat pentru a fi instalat exclusiv în încăperi în conformitate cu normele în vigoare și impune respectarea următoarelor indicații privind prezența de:

- **Umiditate:** nu instalați aparatul în încăperi închise (neaerisite) și umede.
- **Ger:** nu instalați aparatul în ambiente în care este probabilă coborîrea temperaturii la niveluri critice cu riscul formării de gheață.
- **Raze solare:** nu expuneți aparatul direct razelor solare, chiar și în prezența geamurilor.
- **Pulberi/vapori/gaze:** nu instalați aparatul în prezența unor medii foarte agresive precum vapori acizi, pulberi sau saturate cu gaz
- **Descărcări electrice:** nu instalați aparatul direct pe liniile electrice neprotejate de variații ale tensiunii.

În cazul pereților din cărămidă sau blocuri găurite, pereți subțiri cu staticitate limitată, sau în orice caz cu altă zidărie decât cea indicată, este necesară o verificare statică preliminară a sistemului de susținere. Sistemele de prindere în zid trebuie să susțină o greutate triplă față de cea a boilerului plin cu apă. Pentru fixare se recomandă cârlige cu diametrul de cel puțin 12 mm.

Aparatul trebuie să fie instalat cât se poate mai aproape de punctul de folosire pentru a evita dispersia căldurii de-a lungul țevilor (A fig. 1).

Normele locale pot stabili restricții privind instalarea în camera de baie. Pentru aceasta respectați distanțele minimale prevăzute de către normele aplicabile în vigoare.

Pentru ca operațiunile de întreținere să poată fi desfășurate cu ușurință, în jurul calotei trebuie asigurat un spațiu liber de cel puțin 50 cm pentru a avea acces la componentele electrice.

Instalare multi-poziție

Produsul poate fi instalat atât pe verticală cât și pe orizontală (Fig. 2). În instalarea orizontală, rotiți aparatul în sensul acelor de ceasornic, astfel încât conductele de apă să fie în stânga (conducta de apă rece în partea de jos). Orice altă instalație în afară de cea prezentată în (Fig. 2), este interzis.

Conectarea hidraulică

Conectați intrarea și ieșirea apei în și din încălzitor cu țevi sau armături care să fi e în stare să reziste la o temperatură depășind 90 °C la o presiune care o depășește pe aceea a presiunii de lucru. Prin urmare, vă atenționăm împotriva folosirii oricărui materiale care nu pot să reziste la o astfel de temperatură.

Aparatul nu trebuie să funcționeze cu apă cu duritatea mai mică de 12 °F. În cazul apei cu duritatea deosebit de mare (mai mare de 25 °F) se recomandă utilizarea unui dedurizator calibrat și monitorizat în mod adecvat. În acest caz durita-tea reziduală nu trebuie să fi e mai mică de 15 °F

Înșurubați o piesă de racordare "T" la țeava de intrare a apei, cu guler albastru. Pe una din laturile piesei de racordare "T", înșurubați un dop pentru golirea aparatului (Fig. 2, Odn.B) care poate fi deschis numai prin folosirea unei scule (Fig. 2, Odn.A).

Grup de siguranță conform prevederilor Normei Europene EN 1487

În anumite țări poate fi necesară utilizarea dispozitivelor hidraulice de siguranță specifice, conforme cu prevederile legilor locale în vigoare; instalatorul calificat, însărcinat cu instalarea produsului are datoria de a evalua caracteristicile dispozitivului de siguranță utilizat. Este interzisă interpunerea unui dispozitiv de separare (supape, robinete etc.) între dispozitivul de siguranță și încălzitor. Leșirea de evacuare a dispozitivului trebuie racordată la o conductă de evacuare cu diametrul cel puțin egal cu cel al racordului aparatului, cu ajutorul unei pâlnii care să asigure o distanță de minim 20 de mm cu posibilitatea de control vizual. Cu ajutorul unui tub flexibil, racordați la conducta de apă rece de rețea, intrarea dispozitivului de siguranță, iar dacă este necesar utilizați un robinet de separare (**Fig.2, Odn.D**). Suplimentar, un tub de descărcare a apei la ieșirea (**Fig.2, Odn.C**) este necesar dacă dopul de golire este deschis.

În timpul înfiletării grupului de protecție, nu îl forțați la capăt de cursă și nu îl modificați.

Dacă presiunea de alimentare a apei este aproape de supapa de presiune calibrat, va fi necesar să se aplice mai îndepărtat un reductor de presiune. Pentru a evita deteriorarea unității de amestecare (robinet, duș) este necesar pentru a goli toate impuritățile din conducte.

CONECTAREA ELECTRICĂ

Înainte de instalarea aparatului este obligatorie efectuarea unui control atent al instalației electrice și verificarea conformității cu normele de siguranță în vigoare. Verificați să fie adecvat puterii maxime absorbite de încălzitor (consultați plăcuța cu date) și ca secțiunea cablurilor pentru conexiunile electrice să fie adecvată și conformă cu prevederile normelor în vigoare.

Producătorul aparatului nu își asumă responsabilitatea pentru daune cauzate de lipsa unei instalații de împământare sau de anomalii ale instalației electrice. Înainte de punerea în funcțiune controlați ca tensiunea de rețea să fie conformă valorii de pe plăcuța aparatului. Folosirea unor prize multiple, extensii sau adaptoare este strict oprită. Este strict interzisă folosirea țevilor de la instalațiile de alimentare cu apă, instalațiile de încălzire centrală și sistemele de gaz pentru conectarea la pământ a aparatului. Dacă aparatul este livrat cu un cablu de alimentare electrică, care mai târziu trebuie înlocuit, folosiți un cablu care să prezinte aceleași caracteristici (Tip H05VV-F 3x1,5 mm², cu diametrul de 8,5 mm). Cablul de alimentare (tip H05VV-F 3x1,5 diametru 8,5 mm) trebuie introdus în orificiul situat în partea posterioară a aparatului și trebuie să ajungă la bornieră (**Fig.7, Odn. M**) apoi se blochează cablurile subțiri strângând șuruburile.

Pentru separarea aparatului de la rețea, utilizați un întrerupător bipolar conform prevederilor normelor naționale în vigoare (deschiderea contactelor de cel puțin 3 mm și, pe cât posibil, prevăzut cu siguranțe fuzibile). Legarea la pământ a aparatului este obligatorie, iar cablul de împământare (care trebuie să fie de culoare galben-verde și mai lung decât cele de fază) trebuie fixat la borna cu simbolul  (**Fig.7, Odn.G**). Dacă aparatul nu este dotat cu cablu de alimentare, modalitatea de instalare trebuie aleasă dintre următoarele:

- conectarea la rețeaua fixă cu ajutorul unui tub rigid (dacă aparatul nu este dotat cu dispozitiv de fixare a cablului), utilizați un cablu cu secțiunea minimă de 3x1,5 mm²;
- cu un cablu flexibil (Tip H05VV-F 3x1,5 mm², cu diametrul de 8,5 mm), dacă aparatul este livrat cu o clemă de cablu.

TESTAREA ȘI PORNIREA APARATULUI

Înainte de a porni aparatul, umpleți-l cu apă de la rețeaua de alimentare.

Pentru a umple aparatul cu apă procedați după cum urmează: deschideți robinetul central al instalației casnice și cel de apă caldă până la eliminarea completă a aerului din rezervor.

Verificați vizual pierderile de apă la țevi și strângeți-le ușor dacă este necesar.

Porniți aparatul folosind comutatorul principal.

REGULI DE ÎNTREȚINERE (pentru personalul calificat)

Toate intervențiile și operațiunile de întreținere trebuie efectuate de personal calificat (care deține cerințele impuse de reglementările în vigoare).

Înainte de a chema Centrul Dvs. Tehnic de Service, verificați dacă deranjamentul nu se datorează lipsei de apă sau defectării alimentării cu energie.

Atenție: Înainte de efectuarea oricăror intervenții, deconectați aparatul de la rețeaua de alimentare cu energie electrică.

Golirea aparatului

Este obligatorie golirea aparatului dacă acesta rămâne neutilizat pe o perioadă îndelungată de timp și/sau într-o încăpere expusă înghețului. Goliți aparatul în felul următor:

- deconectați aparatul de la sursa de alimentare;
- Închideți robinetul de separare, dacă este instalat (Fig. 2, Odn. D), sau robinetul central al instalației locuinței;
- Deschideți robinetul de apă caldă (chivuetă și cadă);
- Deschideți supapa de golire (Fig. 2, Odn.B).

ÎNLOCUIREA PIESELOR, DACĂ ESTE NECESAR

Accesul la piesele electrice se face prin scoaterea capacului (Fig. 7).

Pentru intervenții la panoul electric (Fig. 7, Ref. Z), deconectați cablurile (Fig. 7, Ref. C, Y și P) și scoateți șuruburile. Pentru intervenții la panoul de control, primul pas este să scoateți panoul electric (Fig. 7, Ref. Z).

Panoul de afișaj este fixat la produs cu 2 șuruburi (Fig. 4, Ref. A). După ce slăbiți șuruburile, apăsați ambele clapete cu două degete (Fig. 4, Ref. B) și scoateți suportul (Fig. 4, Ref. C) din carcasă, deplasându-l spre centrul produsului.

După scoaterea panoului de control, puteți deconecta conectorii țigii cu senzori și ai panoului electric. Pentru intervenții la țija cu senzori (Fig. 7, Ref. Z), deconectați firele (Fig. 7, Ref. F) de pe panoul de control și scoateți-l din locaș, având grijă să nu le îndoiiți excesiv.

Asigurați-vă că toate componentele sunt așezate în pozițiile inițiale când le reasamblați.

Pentru a lucra la elementele de încălzire și la anozii, mai întâi goliți aparatul.

Scoateți șuruburile (Fig. 5, Ref. C) și flanșele (Fig. 5, Ref. F). Flanșele sunt cuplate la elementele de încălzire și la anozii. La reasamblare, așezați țija cu senzori și elementele de încălzire în pozițiile originale (Fig. 7 și 5). Asigurați-vă că placa de flanșe marcată cu H.E.1 sau H.E.2 colorat este montată în poziția corectă marcată cu același text.

Recomandăm înlocuirea garniturii de flanșă (Fig. 6, Ref. Z) la fiecare dezasamblare a acesteia.

ATENȚIE! Inversarea rezistențelor duce la funcționarea defectuoasă a aparatului. Intervenți asupra unei rezistențe pe rând și demontați-o pe cea de-a doua după ce ați montat-o la loc pe prima.

Folosiți doar piese de schimb originale.

INTRETINEREA PERIODICĂ

Pentru a menține o bună eficiență a aparatului se recomandă dezincrustarea rezistenței (Fig. 6, Odn.R) la aproximativ fiecare doi ani (în cazul apei cu durtate mai mare, operațiunea trebuie realizată mai des).

În cazul în care nu doriți să utilizați lichide speciale în acest scop (consultați cu atenție fișele de siguranță ale produsului de dezincrustare), puteți curăța manual depunerile de calcar; acordați atenție să nu deteriorați suprafața rezistenței.

Anodul de magneziu (Fig. 6, Odn.N) trebuie înlocuit la fiecare doi ani, în caz contrar se pierde valabilitatea garanției. În cazul prezenței apei agresive sau bogate în cloruri se recomandă verificarea stării anodului în fiecare an. Pentru al scoate pe acesta, demontați elementul de încălzire și deșurubați de pe colierul suport. Tubul de by-pass (Fig. 5, Odn. X) trebuie verificat numai în caz de defecte datorate blocării acestuia. Pentru a-l verifica desfaceți cele două inele (Fig. 5, Odn. W). În urma unei intervenții de întreținere ordinară sau extraordinară, este necesară umplerea cu apă a rezervorului aparatului și efectuarea unei operații ulterioare de golire completă, pentru a îndepărta eventualele impurități reziduale. Utilizați numai piese de schimb originale care pot fi comandate centrelor de asistență autorizate de producător.

Dispozitiv de protecție la suprapresiune

Verificați cu regularitate ca dispozitivul de protecție împotriva suprapresiunii să nu fie blocat sau deteriorat și eventual înlocuiți-l și înlăturați depunerile de calcar.

În cazul în care dispozitivul de protecție împotriva suprapresiunii este dotat cu manetă sau buton rotativ, acțiunea asupra acestora pentru a:

- găli aparatul, dacă este necesar
- verifica periodic funcționarea corectă.

INFORMAȚII UTILE PENTRU UTILIZATOR



Aviz pentru utilizatori

- Evitați să poziționați orice obiecte și/sau aparate care ar putea fi deteriorate de scurgeri de apă, sub încălzitorul de apă.
- Dacă nu folosiți deloc apă pe o perioadă mai lungă de timp, trebuie să:
 - deconectați aparatul de la alimentarea electrică comutând întrerupătorul extern pe poziția „OFF”
 - închideți robinetul de apă de la rețea
- Apa caldă cu o temperatură de peste 50°C la robinetele de utilizare poate cauza imediat arsuri sau opăriri grave. Copii, handicapatii și vârstnicii sunt cei mai expuși riscului arsurilor. Este strict interzis utilizatorului să efectueze orice întreținere de rutină sau extraordinară, în caz de înlocuire a cablului de alimentare electrică, adresați-vă personalului calificat. Pentru curățarea părților externe utilizați un material textil umezit cu apă și săpun

FUNCȚIONARE ȘI AJUSTAREA TEMPERATURII DE FUNCȚIONARE

Produsul este setat la o temperatură de 70 °C pentru modelele de 30, 50 și 80 l și de 60 °C pentru modelul de 100 l. Funcția „ECO” este activă. În cazul penelor de curent sau al opririi produsului utilizând butonul ON/OFF „”, produsul memorează ultima temperatură setată.

Încălzirea apei poate produce un zgomot ușor în timpul fazei de încălzire. Apăsăți butonul ON/OFF „” pentru a porni aparatul.

Utilizați butoanele „” „” pentru a seta temperatura dorită la o valoare cuprinsă între 40 °C și 80 °C, conform afișajului. În condiții de funcționare normală, pe afișaj apare temperatura atinsă de apa din interiorul produsului. În faza de încălzire, indicatorul de stare (**Fig. 8a/b, Ref. 1**) este roșu și devine albastru la atingerea temperaturii setate. Dacă temperatura apei scade, de exemplu, după utilizarea apei, se activează automat funcția de încălzire.

NIVEL DE APĂ CALDĂ

(La modelele dotate cu interfață utilizator prezentate în figurile 8a)

Cu ajutorul indicatorilor de pe părțile laterale ale afișajului (**Fig. 8a Ref. 2**), verificați nivelul de apă caldă din interiorul încălzitorului de apă, pe o scară cu patru segmente. În timp ce este setată temperatura, indicatorii se aprind pentru a-i permite utilizatorului să verifice vizual nivelul setat.

În timpul fazei de încălzire, indicatoarele se aprind treptat, indicând creșterea temperaturii apei calde în interiorul produsului, până la atingerea temperaturii setate.

FUNCȚIA ECO

Funcția „ECO” este un program software care „învață” automat nivelurile de consum ale utilizatorului, reduce la minim dispersia de căldură și maximizează economisirea de energie. Modul de funcționare al programului software „ECO” constă dintr-o perioadă de memorare inițială care durează o săptămână, timp în care produsul începe să funcționeze la temperatura setată. La sfârșitul acestei săptămâni de „învățare”, programul software reglează încălzirea apei în funcție de necesarul real al utilizatorului identificat automat de aparat. Produsul garantează o rezervă minimă de apă caldă și în timpul perioadelor în care nu există consum de apă. Procesul de memorare a necesarului de apă caldă, continuă și după prima săptămână. Procesul atinge gradul maxim de eficiență după patru săptămâni de memorare.

De fiecare dată când funcția „ECO” sau produsul este oprit și repornit, funcția va continua să înregistreze nivelurile de consum. Pentru a asigura funcționarea corectă a programului, nu deconectați aparatul de la rețeaua de alimentare cu energie. Memoria internă asigură păstrarea datelor timp de maxim 4 ore fără

electricitate, după care toate datele memorate vor fi șterse, iar procesul de învățare este reluat de la început. Pentru a activa funcția, apăsați butonul „ECO”, iar acesta se aprinde.

În acest mod, temperatura poate fi selectată în continuare manual, dar ajustarea valorii sale va dezactiva funcția ECO. Această funcție poate fi dezactivată apăsând butonul „ECO”, care se va stinge.

Pentru a reactiva funcția, apăsați butonul „ECO” din nou.

Pentru a șterge datele colectate, mențineți apăsat butonul „ECO” minimum 3 secunde.

La finalizarea resetării, butonul „ECO” clipește rapid pentru a confirma ștergerea datelor.

FUNCȚIA BOOST

(La modelele dotate cu interfață utilizator prezentate în figurile 8a)

Funcția BOOST setează temporar temperatura de referință la 80 °C, ignorând modul de funcționare anterior (dacă funcția ECO este activă, funcția de învățare automată va fi suspendată temporar și se va relua automat când este atins punctul de referință).

Apăsați butoanele corespunzătoare pentru a activa sau dezactiva funcția BOOST. Dacă funcția este activă, LED-ul corespunzător se aprinde. Funcția BOOST este dezactivată dacă produsul este oprit folosind butonul **ON/OFF** „

FUNCȚIE ANTI-ÎNGHEȚ

Funcția ANTI-ÎNGHEȚ reprezintă protecția automată a aparatului pentru a evita avarierea produsă de temperaturile foarte mici, sub 5°C, în cazul în care produsul este oprit iarna. Se recomandă ca produsul să rămână conectat la rețeaua electrică, chiar dacă este inactiv pentru o perioadă mai lungă.

Pentru toate modele, după ce temperatura crește la un nivel sigur pentru a evita daunele produse de gheață și îngheț, încălzirea apei este oprită din nou.

Funcția este activată, dar nu este indicată în cazul activării dacă produsul este PORNIT.

Când produsul este oprit folosind tasta „ON/OFF”, dacă funcția antigel este în desfășurare, afișajul arată „AF” (Antigel).

FUNCȚIA DE PROGRAM SĂPTĂMÂNAL

(La modelele dotate cu interfață utilizator prezentate în figurile 8a)

Funcția de program săptămânal nu se poate activa decât prin Aplicație.

Pentru fiecare zi a săptămânii se pot selecta două temperaturi de referință la două ore diferite: produsul va calcula viteza de încălzire și, în funcție de temperatură, momentul optim de începere a încălzirii, pentru a ajunge la temperatura de referință la ora dorită.

Pentru a dezactiva funcția, apăsați butonul „

FUNCȚIA CICLU DE DEZINFECTARE TERMICĂ (anti-Legionella)

Funcția Anti-Legionella este activată implicit. Această constă într-un ciclu de încălzire/mentăneșine apei la 60°C timp de 1 h pentru a desfășura o acțiune de dezinfectare termică împotriva bacteriilor.

Ciclul a pus primul care a pus aparatul la loc și apoi a pus sticla înapoi într-una dintre sursele de alimentare de la rețea. Dacă produsul funcționează întotdeauna la temperatura mai mică de 55 °C, ciclul este repetat după 30 de zile. Când aparatul este oprit, funcția anti-legionella este dezactivată. În cazul opririi aparatului în timpul ciclului anti-legionella, so that you operate și funcția este dezactivată. The incheierea fiecărui ciclu, operation temperature revine la value setată de utilizator.

Activați funcția menținând apăstate simultan butoanele „**ON/OFF**” „

Pentru a dezactiva permanent funcția, repetați pașii de mai sus; pe afișaj apare mesajul „A0” timp de 3 secunde pentru a confirma dezactivarea.

Avertizare: dacă acest software tocmai a executat funcția de dezinfectare termică, temperatura apei poate provoca arsuri. Verificați apa înainte de a face baie sau duș.

FUNCȚIA WI-FI



(La modelele dotate cu interfață utilizator prezentate în figurile 8a)

Pentru informații suplimentare despre configurarea Wi-Fi și despre procesul de înregistrare a produsului, consultați ghidul de utilizare rapidă atașat, referitor la conectivitate, sau vizitați site-ul:

<https://discover.ariston-net.remotethermo.com>

DESCRIEREA STĂRII CONEXIUNII

	Clipire lentă	Modulul Wi-Fi este PORNIT
	Clipire rapidă	Modulul Wi-Fi este în modul Punct de acces
	Clipire dublă	Modulul Wi-Fi se conectează la rețeaua de acasă
	Pornit	Modulul Wi-Fi este pornit și conectat la rețeaua de acasă
	Oprit	Modulul Wi-Fi este oprit

RESETARE Wi-Fi: pentru a reseta modulul, apăsați simultan butoanele „” și „”, timp de 10 secunde.

DIAGNOZĂ

Când apare una dintre următoarele defecțiuni, aparatul intră în „modul de defecțiune” și indicatorul de stare (Fig. 8a/b Ref.1) se aprinde în roșu și clipește.

TABEL DE ERORI

Tipul defecțiunii este indicat pe afișaj, pe care apar alternativ „Er” intermitent și codul de eroare relevant, conform următorului tabel:

COD	DESCRIERE
01	defecțiune internă a plăcii de circuite
61/62	defecțiune internă a plăcii de circuite (comunicație NFC sau date NFC)
10	- sonde de temperatură defecte (circuit deschis sau scurtcircuit) - ieșire cazan
11	- temperatură excesivă a apei detectată de senzorul unic - ieșire cazan
12	- temperatură excesivă a apei în general (defecțiune a plăcii de circuite) - ieșire cazan
14	- Imposibilitate de a încălzi apa cu elementul de încălzire electric - ieșire cazan
15	- supraîncălzire cauzată de lipsa apei - ieșire cazan
20	- sonde de temperatură defecte (circuit deschis sau scurtcircuit) - intrare cazan
21	- temperatură excesivă a apei detectată de senzorul unic - intrare cazan
22	- temperatură excesivă a apei în general (defecțiune a plăcii de circuite) - intrare cazan
24	- imposibilitate de a încălzi apa cu elementul de încălzire electric - intrare cazan
25	- supraîncălzire cauzată de lipsa apei - intrare cazan
60	Eroare de comunicare Wi-Fi (modelele cu interfața prezentată în Fig. 8a)

RESETARE

Pentru a reseta o eroare, dacă acest lucru este posibil, opriți și porniți produsul prin apăsarea butonului ON/OFF „”. În cazul în care cauza defecțiunii dispăre imediat în urma resetării, aparatul revine la funcționarea normală. În cazul în care codul de eroare continuă să fie afișat: contactați Centrul de asistență tehnică.

INFORMAȚII UTILE

Înainte de a efectua orice operațiune de curățare a aparatului asigurați-vă că ați oprit produsul; pentru a face acest lucru duceți întrerupătorul extern în poziția OFF. Nu utilizați insecticide, solvenți sau detergenți agresivi care pot deteriora părțile vopsite sau din material plastic.

Dacă apa la ieșire este rece, verificați:

- Prezența tensiunii în blocul borne (Fig. 7, Odn. M);
- Placă integrată.
- Piese încălzire ale elementului de încălzire;
- Inspectați conducta de by-pass (Fig. 7, Odn. X);
- Senzor tip tijă (Fig. 7, Odn. K)

Când apa iese clocotită (abur în robinete):

Deconectați aparatul de la alimentarea electrică și verificați următoarele:

- Placă integrată.
- Cantitatea de depuneri de pe boiler și componente.
- Senzor tip tijă Fig. 7, Odn. K)

Când livrarea de apă caldă este insuficientă:

Verificați următoarele:

- Presiune la alimentarea cu apă.
- Starea deflectorului de pe conducta de intrare apă rece.
- Starea conductei de apă caldă.
- Componentele electrice.

Apă care picură din dispozitivul de securitate la presiune

Pe durata fazei de încălzire, puțină apă poate să picure din robinet. Aceasta este normal. Pentru a preveni ca apa să picure, în sistemul de debit trebuie instalat un vas de expansiune corespunzător.

Dacă scurgerile continuă și în timpul perioadei în care încălzirea este întreruptă, verificați:

- calibrarea dispozitivului;
- presiunea apei de la rețea.

Atenție: nu blocați niciodată orificiul de evacuare al dispozitivului!

ÎN CAZUL ÎN CARE PROBLEMA PERSISTĂ NU ÎNCERCAȚI SĂ REPARAȚI APARATUL, CI ADRESAȚI-VĂ ÎNTOTDEAUNA PERSONALULUI CALIFICAT.

Datele și specificațiile indicate nu sunt obligatorii și producătorul își rezervă dreptul să aducă orice modificări care pot fi necesare, fără o notificare prealabilă sau înlocuire.



Acest produs este conform cu Directiva WEEE 2012/19/EU.

Simbolul tonneronului barbat aplicat pe aparat sau pe ambalajul acestuia, indică faptul că produsul, la sfârșitul vieții utile, trebuie colectat separat de alte deșeuri. Utilizatorul trebuie să predea aparatul ajuns la sfârșitul vieții utile, centrelor de colectare separată a deșeurilor electrotehnice și electronice.

Colectarea separată a aparatului în vederea reciclării, tratamentului sau a eliminării în deplin respect față de mediul înconjurător, contribuie la evitarea efectelor negative asupra mediului și sănătății și favorizează reutilizarea și/sau reciclarea materialelor din care este alcătuită aparatura.

ОБЩИ ИНСТРУКЦИИ ЗА БЕЗОПАСНОСТ

1. Прочетете внимателно инструкциите и предупрежденията съдържащи се в настоящата книжка, тъй като те предоставят важни указания относно безопасността на монтажа експлоатацията и поддръжката. Настоящата книжка представлява неразделна и съществена част от продукта. Тя трябва да бъде винаги при уреда, включително при прехвърлянето му на друг собственик или потребител и/или при преместване върху друга инсталация.
2. Фирмата производител не носи отговорност за евентуални щети, нанесени на хора, животни и вещи вследствие на неподходяща, погрешна или неразумна употреба или на неспазване на инструкциите, дадени в тази книжка.
3. Този електрически бойлер за съхранение на вода е проектиран за употреба в домашни условия и е изрично конструиран за загряване на студена вода (влизаща в продукта) за битови нужди. Всяка друга употреба на уреда следва да се приеме за неправилна и следователно потенциално опасна. Производителят отхвърля всякаква отговорност, произтичаща от неправилна употреба на уреда и/или използването му за цели, различни от посочените в съответното ръководство с инструкции.
4. Уредът трябва да бъде монтиран и поддържан от персонал, притежаващ нужната професионална квалификация и както е посочено в съответните параграфи. Използвайте единствено и само оригинални резервни части. Неспазването на посоченото по-горе може да наруши безопасността и **освобождава** производителя от всякаква отговорност.
5. Елементите от опаковката (скоби, найлонови пликчета сиропор и др.) не трябва да се оставят на достъпни за деца места, тъй като представляват източник на опасност.
6. **Уредът може да се използва от деца на над 8-годишна възраст, от лица с намалени физически, сензорни или умствени способности или от хора, непритежаващи опит или ноб- ходимите познания, стига да са под надзор или след като сщите са били инструктирани относно безопасната употреба на уреда и разбирането на свързаните с него опасности. Деца не трябва да си играят с уреда. Почистването и поддръжката, кито трябва да се извършват от потребителя, не трябва да се извършват от деца без надзор.**
7. **Забранено** е да докосвате уреда, ако сте с боси крака или части на тялото Ви са мокри.

8. Преди да използвате уреда и след дадена операция по редовна или извънредна поддръжка, е добре да напълните резервоара на уреда с вода и след това да го източите напълно, за да отстраните евентуални остатъчни примеси.
9. Ако уредът е снабден с кабел за електрозахранването, в случай на смяна на същия се обърнете към оторизиран сервизен център или към персонал, разполагащ с необходимата професионална квалификация.
10. Задължително завийте към тръбата за вход на водата в уреда предпазен вентил, отговарящ на изискванията на нормативната уредба в страната. За страните, които са рецепирали стандарт EN 1487, предпазният модул трябва да е с максимално налягане от 0,7 МРа и да включва поне спирателен кран, възвратен клапан, предпазен вентил, устройство за прекъсване на хидравличния товар.
11. Устройството за защита от свръхналягане (предпазен клапан или модул) не трябва да бъде подлагано на вмешателства и трябва да се пуска да работи периодично, за да се провери дали не е блокирало и за да се отстранят евентуални наслагвания на котлен камък.
12. Евентуално прокапване от устройството за защита от свръхналягане е **нормално** на етап загряване на водата. По тази причина е необходимо да свържете отвеждането, което се оставя винаги с отдушник, с канализационна тръба с непрекъснат наклон надолу и на място, където не може да замръзва.
13. Наложително е да източите уреда и да го изключите от електрическата мрежа, ако трябва да остане неизползван в помещение, където може да замръзне.
14. Лорещата вода, подавана с температура над 50° С към кранчетата за използване, може да причини незабавно сериозни изгаряния. Деца, хора с увреждания и възрастни хора са най-силно изложени на този риск. Затова препоръчваме използването на термостатичен смесителен клапан, който да се завие към тръбата за изходящата вода от уреда, маркирана с червено на цвят пръстенче.
15. Никакви запалими елементи не трябва да се намират в контакт и/или в близост до уреда.
16. Избягвайте да заставате под уреда и да поставяте каквито и да е предмети там, които например може да бъдат повредени от евентуално изтичане на вода.

ФУНКЦИ Я ЗА ПРЕ ДПАЗ ВАНЕ ОТ ЛЕГИОНЕ ЛА (LEGIONELLA)

Легионелата е вид пръчковидна бактерия, която се среща естествено във всички изворни води. „Легионерската болест“ представлява специфичен вид пневмония, причинена от вдишването на съдържащи такава бактерия водни пари. С оглед на това е необходимо да се избягват продължителните периоди на застой на водата в бойлера, като същият следва да се използва или изпразва най-малко веднъж седмично.

Европейският стандарт CEN/TR 16355 предоставя насоки относно добрите практики, които да бъдат възприети с цел предотвратяване на разпространението на легионелата в питейните води, а също така при наличие на местни разпоредби, които налагат допълнителни ограничения по отношение на легионелата, същите следва да се прилагат. Този електронен бойлер използва автоматична система за дезинфекция на водата, активирана по подразбиране. Системата започва да функционира при всяко включване на бойлера, във всеки случай на всеки 30 дни, като температурата на водата достига 60 °C.

Внимание: докато устройството осъществява цикъла на термична дезинфекция, високата температура може да причини изгаряния. Следователно обърнете внимание на температурата на водата преди вана или душ.

ТЕХНИЧЕСКИ ХАРАКТЕРИСТИКИ

За техническите характеристики разгледайте данните от табелката (етикета, разположен в близост до тръбите за вход и изход на водата).

ТАБЛИЦА 1 - ИНФОРМАЦИЯ ЗА ПРОДУКТА					
Гама		30	50	80	100
Тегло	кг	17,5	23,5	31	35,5
Монтаж		Вертикален	Вертикален	Вертикален	Вертикален
Модел		Разгледайте табелката с характеристиките			
SMART		x	x	x	x
Q _{elec}	kWh	3,096	7,290	7,443	7,099
Q _{elec, week, smart}	kWh	13,016	25,234	25,456	26,560
Q _{elec, week}	kWh	18,561	32,166	34,333	31,860
Профил на натоварването		S	M	M	M
L _{wa}		15 dB			
η _{wa}		39,0%	40,0%	40,0%	39,6%
V40	l	--	77	110	115
Вместимост	l	25	45	65	80
Използвана радиочестота 2,4 Ghz – Максимална мощност на предавания сигнал < 20 dBm					

Енергийните данни в таблицата и допълнителните данни, посочени в Продуктовата таблица (Приложение А, която е неразделна част от тази книжка), са определени въз основа на Директивите на ЕС 812/2013 и 814/2013. Продуктите без етикет и без съответната таблица за комплекти от водонагреватели и слънчеви съоръжения, предвидени от регламент 812/2013, не са предназначени за направата на такива комплекти. Уредът разполага със smart функция, която позволява консумацията да бъде адаптирана към потребителските профили. При правилно използване дневната консумация на уреда е равна на „Qelec“ (Q_{elec, week, smart} / Q_{elec, week}), която е по-ниска от тази на еквивалентен продукт без smart функция.

Данните, посочени на енергийния етикет, се отнасят за вертикално монтиран продукт.

Уредът отговаря на международните стандарти за електробезопасност IEC 60335-1; IEC 60335-2-21.

Поставената CE маркировка върху уреда удостоверява неговото съответствие със следните директиви на Общността, на които съществени изисквания отговаря:

- LVD Low Voltage Directive: EN 60335-1, EN 60335-2-21, EN 60529, EN 62233, EN 50106.
- EMC Electro-Magnetic Compatibility: EN 55014-1, EN 55014-2, EN 61000-3-2, EN 61000-3-3.
- RED. ETSI 301489-1, ETSI 301489-17
- RoHS2 Risk of Hazardous Substances: EN 50581.
- ErP Energy related Products: EN 50440.

– ЕО декларацията за съответствие е достъпна в интернет на следния линк:

Този продукт е отговаря на изискванията на регламент REACH.

ИНСТРУКЦИИ ЗА ИНСТАЛИРАНЕ (за инсталатора)

тикално положение, за да работи правилно. В края на монтажа и преди да се извърши каквото и да е пълнене с вода и електрическо захранване на същия, използвайте контролен инструмент (напр. нивелир), за да проверите точната вертикалност на монтиране.

Уредът служи за загряване на вода до температура, по-ниска от точката на кипене. Той трябва да бъде присъединен към мрежа за захранване със санитарна вода, оразмерена въз основа на работните му характеристики и вместимост.

Преди да свържете уреда е необходимо:

- характеристики и вместимост. Преди да свържете уреда е необходимо:
- Да проверите дали характеристиките (вижте данните на табелката) отговарят на нуждите на клиента.
- Да проверите дали монтажът отговаря на клас IP (защита от проникване на флуиди) на уреда съгласно действащата нормативна уредба.
- Да прочетете информацията, дадена върху етикета на опаковката и върху табелката с характеристиките. Този уред е проектиран за монтаж единствено и само на закрито съгласно действащата нормативна уредба. Освен това се изисква спазването на следните предупреждения, касаещи наличието на:
- **Влажност:** не монтирайте уреда в затворени (непроветрявани) и влажни помещения.
- **Замръзване:** не монтирайте уреда на места, където има вероятност температурите да спаднат до критични нива с риск от образуване на лед.
- **Слънчеви лъчи:** не излагайте уреда на въздействието на пряка слънчева светлина, включително и през прозорци.
- **Прах/изпарения/газове:** не монтирайте уреда при наличие на особено агресивни среди като киселинни изпарения, запрашени или наситени с газове атмосферии.
- **Мълниезащита:** не монтирайте уреда директно върху електрически линии, които не са предпазени от резки промени на напрежението.

В случай на стени, направени от тухли или блокчета с отвори, преградни стени с ограничена статичност или изобщо зидария, различна от посочената, трябва да пристъпите към предварителна проверка на статиката на опорната система. Свързващите куки към стената трябва да могат да издържат тегло, тройно по-голямо от това на водонагревателя, пълен с вода.

Препоръчваме куки с диаметър от поне 12 mm. (Fig. 3)

Препоръчваме да монтирате уреда (А фиг. 1) колкото може по-близо до точките на използване, за да ограничите топлинните загуби по протежение на тръбите.

Местните норми може да предвиждат рестрикции за монтаж на уреда в баня, така че спазвайте минималните разстояния, предвидени от действащите норми.

За да улесните различните операции по поддръжка, предвидете свободно пространство около капака от поне 50 cm, за да осигурите достъп до електрическите части.

Различни позиции на монтаж

Уредът може да бъде монтиран както вертикално, така и хоризонтално (Фиг. 2). При хоризонтално монтиране завъртете уреда по посока на часовниковата стрелка, така че тръбите за водата да се намират отляво (тръбата за студената вода е отдолу). Всяко друго монтиране, различно от показаното на (Фиг. 2), е забранено.

Водно свързване

Свържете входа и изхода на водонагревателя с тръби или фитинги, устойчиви както на работното налягане, така и на температурата на горещата вода, която обичайно може да достигне и да надхвърли 90° C.

Затова не се препоръчват материали, които не издържат на такива температури.

Уредът не трябва да работи с води с твърдост под 12°F, а при води с особено висока твърдост (над 25°F) се препоръчва използването на омекотител, специално измерен и мониториран, като в този случай остатъчната твърдост не трябва да спада под 15°F.

Към тръбата на входа на водата в уреда, отбелязана със синя марка, завийте „Т“-образна връзка.

Върху тази връзка завийте, от едната страна - кранче за източване на водонагревателя (В фиг. 2) с което може да се бори само чрез специален инструмент, от другата - устройство за защита от свръхналягане

Предпазен модул в съответствие с европейски стандарт EN 1487

Възможно е някои страни да изискват използването на специфични предпазни хидравлични устройства съгласно изискванията на местните закони; задача на квалифицирания монтажник, на когото е възложен монтажът на продукта, е да оцени пригодността на предпазното устройство за използване.

Забранено е да поставяте каквото и да е прекъсващо устройство (клапани, кранчета и др.) между предпазното устройство и самия водонагревател.

Отвеждащият изход на устройството трябва да е свързан към отвеждаща тръба с диаметър, равен поне на този на свързване на уреда, чрез фуния, която да позволява въздушно отстояние от поне 20 mm с възможност за визуален контрол. Чрез гъвкава тръба свържете входа на предпазното устройство към тръбата за студена вода от мрежата, ако е необходимо като използвате спирателен кран (**D фиг. 2**).

Освен това в случай на отваряне на крана за източване, предвидете тръба за отвеждане на водата, поставена на изхода (**C фиг. 2**).

При завинтване на предпазния модул не прилагайте голямо усилие за достигане до края на хода и не извършвайте вмешателства по същия.

В случай, че налягането в мрежата е близо до стойностите на регулиране на клапата, е необходимо да поставите редуктора на налягането колкото може по-далече от уреда. В случай, че се вземе решение за монтаж на смесителни групи (кранчета или душ), се погрижете за почистване на тръбите от евентуални замърсявания, които биха могли да ги повредят

Електрическо свързване

Преди да монтирате уреда е задължително да проверите внимателно електрическата инсталация, като проверите дали тя съответства на действащите норми за безопасност, която да е подходяща за максималната консумирана мощност на водонагревателя (за отправна информация използвайте идентификационните данни от табелката) и сечението на кабелите за електрическите свързвания да съответства на изискванията на действащата нормативна уредба.

Производителят на уреда не носи отговорност за евентуални щети, причинени от незаземяването на инсталацията или поради проблеми с електрозахранването.

Преди пускането в експлоатация проверете дали мрежовото напрежение съответства на стойността, посочена върху табелката на уреда. Забранено е използването на разклонители, удължители или адаптори.

Забранено е да използвате тръбите на хидравличната инсталация и на инсталациите за отопление и газ за свързване на уреда към земята.

Ако уредът разполага със захранващ кабел, при необходимост същият да бъде сменен, трябва да използвате кабел със същите характеристики (тип H05VV-F 3x1,5 mm², диаметър 8,5 mm). Захранващият кабел (тип H05VV-F 3x1,5 mm² диаметър 8,5 mm) трябва да бъде поставен на предвиденото за това място, намиращо се в задната част на уреда, така че да достигне клемната платка (**Фиг.7, Реф. М**). Накрая трябва да се фиксират отделните кабели чрез затягане на съответните винтове. Фиксирайте захранващия кабел със специалните кабелни скоби от комплекта.

За изключване на уреда от мрежата трябва да използвате двуполусен прекъсвач, отговарящ на действащите национални норми (отваряне на контакти с поне 3 mm, по-добре ако е снабден с предпазители).

Заземяването на уреда е задължително и заземителният кабел (който трябва да бъде жълто-зелен на цвят и по-дълъг от тези за фазите) трябва да се закрепи към клемата при символа  (**G фиг. 7**).

Ако уредът не разполага със захранващ кабел, начините на монтаж трябва да бъдат избрани сред следните:

- свързване към фиксираната мрежа с тръба (ако уредът не разполага с кабелна скоба), използвайте кабел с минимално сечение 3x1,5 mm²;
- с гъвкава тръба (тип H05VV-F 3x1,5 mm², диаметър 8,5 mm), ако уредът разполага с кабелни втулки

Изпитване и включване на уреда

Преди да включите захранването, напълнете уреда с чешмяна вода.

Напълването се извършва чрез отваряне на централния кран на битовата инсталация и този на топлата вода, докато целият въздух излезе от котела. Проверете визуално дали има изтичане на вода включително от фланците, от байпасните тръби и при необходимост затегнете умерено болтовете (**Фиг. 5, Реф. С**) и/или гайките (**Фиг. 5**). Включете захранването с ключа.

ПРАВИЛА ЗА ПОДДРЪЖКА (за квалифициран персонал)

Всички интервенции и операции по поддръжката трябва да се извършват от квалифициран персонал (притежаваш необходимите реквизити съгласно действащите нормативни разпоредби).

Все пак, при съмнения за неизправност, преди да поискате техническа помощ, проверете дали нарушеното функциониране не зависи от други причини, като например временно спиране на водата или на електрозахранването.

ВНИМАНИЕ: ИЗКЛУЧЕТЕ УРЕДА ОТ ЕЛЕКТРИЧЕСКАТА МРЕЖА ПРЕДИ ДА ПРЕДПРИЕТЕ КАКВИТО И ДА БИЛО ДЕЙСТВИЯ.

Изпразване на уреда

Необходимо е уредът да бъде изпразнен, ако ще остане неизползван в помещение, където има вероятност да замръзне. В случай на необходимост пристъпете към изпразване на уреда, както следва:

- изключете уреда от електрическата мрежа;
- затворете спирателния кран, ако е монтиран (**Фиг. 2, Реф. D**), в противен случай централния кран на битовата инсталация;
- отворете крана на топлата вода (мивка или вана);
- отворете крана (**Фиг. 2, Реф. B**).

ВЪЗМОЖНА Е ПОДМЯНА НА КОМПОНЕНТИТЕ

Можете да получите достъп до електрическите части, като свалите капака (**фигура 7**).

За достъп до панела за захранване (**фигура 7, реф. Z**) изключете кабелите (**фигура 7, реф. C, Y и P**) и развийте болтовете. За достъп до контролния панел първо отстранете панела за захранване (**фигура 7, реф. Z**).

Информационното табло е закрепено към продукта с 2 болта (**фигура 4, реф. A**). След като разхлабите болтовете, натиснете двата панела с два пръста (**фигура 4, реф. B**) и премахнете опората (**фигура 4, реф. C**) от корпуса, като я движите към центъра на продукта.

След като свалите контролния панел, можете да отстраните конекторите на щангата, носеща сензорите и панела за захранване. За да получите достъп до щангата със сензорите (**фигура 7, реф. K**), изключете кабелите (**фигура 7, реф. F**) от контролния панел и го извадете от гнездото му, като внимавате да не огъвате кабелите прекалено силно.

По време на сглобяване се уверете, че всички компоненти са поставени на местата им.

За да работите по нагревателните елементи и анодите, първо източете уреда.

Развийте болтовете (**фигура 5, реф. C**) и свалете фланците (**фигура 5, реф. F**). Фланците са съединени с нагревателните елементи и анодите. По време на сглобяване се уверете, че щангата, върху която са разположени сензорите и нагревателните елементи са поставени на местата си (**фигура 5 и 7**). Фланцовата плоча с цветните кабели Н.Е.1 или Н.Е.2 трябва да бъде поставена на позицията си, отбелязана със същия текст. Препоръчваме да сменяте фланцовото уплътнение (**фигура 6, реф. Z**) всеки път, когато го разглобявате.

ВНИМАНИЕ! Обръщането на резисторите предполага неправилно функциониране на уреда. Работете върху едно съпротивление и отстранявайте второто само след като първото е поставено на мястото си. Използвайте само оригинални резервни части от оторизирани от производителя сервизни центрове, в противен случай неизправността на уреда няма да важи.

Периодична поддръжка

Необходимо е резисторите да бъдат разкачвани (**R Фиг. 6**) веднъж годишно (при наличие на вода с висока твърдост честотата следва да бъде увеличена), за да бъде постигнато добро функциониране на уреда.

Ако не желаете да използвате подходящите за тази цел течности, може да раздробите варовиковите отлагания, като внимавате да не повредите повърхността на кожата. Магнезиевите аноди (**N Фиг. 6**) трябва да се подменят на всеки две години (с изключение на продукти с котел от неръждаема стомана), но при наличие на твърда или богата на хлориди вода е необходимо да проверявате състоянието на анода всяка година. За да подмените анодите трябва да извадите резисторите и да ги освободите от фиксиращата скоба. Байпасната тръба (**X Фиг. 5**) трябва да се проверява само в случай на повреда поради запушване. Развийте двата края (**W Фиг. 5**), за да я проверите. След извършването на рутинна поддръжка или извънредна поддръжка е необходимо резервоарът да се напълни с вода и следователно да се направи пълно изпразване, за да се отстранят евентуалните остатъчни зацапвания. Използвайте само оригинални резервни части.

Устройство за свръхналягане

Проверявайте редовно дали устройството срещу свръхналягане не е блокирано или повредено, и дали не се налага евентуална подмяна или почистване на отлаганията от котлен камък.

Ако устройството за свръхналягане разполага с лост или бутон, използвайте го за:

- изпразване на устройството при необходимост
- периодична проверка на правилното му функциониране.

ПРАВИЛА ЗА ИЗПОЛЗВАНЕ ЗА ПОТРЕБИТЕЛЯ

Препоръки за потребителя

- Не поставяйте под бойлера никакви предмети и/или уреди, които биха могли да се повредят от евентуалното изтичане на вода.
- ако уредът не се ползва дълго време е необходимо да:
 - изключите уреда от електрозахранването, като поставите външния превключвател в положение „OFF“
 - затворите крановете на водния кръг
- Топлата вода с температура над 50° C при кранчетата може веднага да причини сериозни изгаряния или смърт. Децата, инвалидите и възрастните хора са изложени на по-голям риск от изгаряния. На потребителите е забранено да извършват редовна и извънредна поддръжка на уреда. За почистване на външните части е необходима влажна кърпа, напоена със сапунена вода.

РАБОТА И РЕГУЛИРАНЕ НА РАБОТНАТА ТЕМПЕРАТУРА

Продуктът е настроен за температура 70 °C (модели 30, 50 и 80 l) и 60 °C (модел 100 l). „ECO“ функцията е активна. При изключване на захранването или ако продуктът е бил изключен с бутона „ВКЛ/ИЗКЛ“, „☺“, той запомня последната избрана температура.

По време на нагряването може да се чува лек шум, който се дължи на загреването на водата. Натиснете бутон ВКЛ/ИЗКЛ „☺“, за да включите уреда.

Използвайте бутоните „∨“, „∧“ за избор на температура между 40 °C и 80 °C, както е показано на дисплея.

По време на нормална работа на дисплея ще се показва температурата на водата в уреда. По време на фазата на нагряване индикаторът на състоянието (**фигура 8a/b, реф. 1**) е червен и се променя на син, когато бъде достигната избраната температура. Ако температурата на водата падне, например след намаляване на нивото на водата, нагряването ще бъде активирано отново.

ТЕМПЕРАТУРА НА ВОДАТА

(За модели, разполагащи с потребителски интерфейс от типа, показан на фигури 8a)

Индикаторите отстрани на дисплея (**фигура 8a, реф. 2**) показват температурата на водата в нагревателя във вид на скала с четири разделителя. При избор на температура индикаторите светват, което позволява на потребителя да оцени визуално нивото на нагряване.

По време на фазата на нагряване индикаторите светват постепенно, с което се показва увеличаването на температурата на водата в уреда, докато не бъде достигната избраната температура.

ФУНКЦИЯ ECO

Функцията „ECO“ е софтуерна програма, която автоматично „научава“ потребителските нива на потребление, намалявайки топлинните загуби до минимум и максимизирайки икономии на енергия. Софтуерът „ECO“ се състои от първоначален спестяващ период от една седмица, когато продуктът започне да работи при зададената температура. В края на тази „учебна“ седмица софтуерът настройва нагряването на водата според реалните нужди на потребителя, които автоматично се идентифицират от уреда. Продуктът гарантира минимален резерв на топла вода дори през периоди, в които водата не се източва.

Процесът на изучаване на нуждите от горещата вода продължава, дори и след първата седмица. Процесът постига максимална ефективност след четири седмици „учене“.

Когато функцията „ECO“ или продуктът е изключен и включен отново, функцията ще продължи да намалява нивата на консумация. За да се гарантира правилното функциониране на програмата, се препоръчва да не се изключва уреда от електрическата мрежа. Вътрешната памет осигурява съхранение на данни до четири часа без електричество, след което всички придобити данни се анулират и учебният процес ще започне от самото начало.

За да активирате функцията, натиснете бутон „ECO“. Бутонът ще светне.

В този режим температурата може да се настройва ръчно, но това ще деактивира функцията ECO. Тази функция може да бъде деактивирана чрез натискане на бутона „ECO“. Бутонът ще спре да свети. За да я активирате, натиснете отново бутона „ECO“.



За да изтриете получените данни, натиснете и задръжте бутона „ECO“ за по-дълго от 3 секунди.

След завършване на нулирането, бутонът „ECO“ ще започне да мига бързо, което потвърждава, че данните са били изтрети.

ФУНКЦИЯ BOOST

(За модели, разполагащи с потребителски интерфейс от типа, показан на фигури 8a)

Функцията BOOST временно настройва температурата на 80 °C, като отменя предишния режим на работа (ако е била активна функцията ECO, функцията за автоматично обучение ще бъде временно поставена на пауза, и ще се активира автоматично след като бъде достигната посочената температура).

За да активирате или деактивирате функцията BOOST, натиснете съответните бутони. Ако функцията е активна, ще свети съответната LED лампа. Ако продуктът е изключен с бутона ВКЛ/ИЗКЛ „“, ако бутоните „“ и „“ са натиснати за промяна на температурата, или ако възникне грешка при изключване, функцията BOOST ще бъде деактивирана.

ФУНКЦИЯ ПРОТИВ ЗАМРЪЗВАНЕ

Функцията против замръзване представлява автоматична защита на уреда за избягване на повредите, причинени от много ниски температури под 5° C, в случай че уредът е изключен по време на студения сезон. Препоръчително е продуктът да се остави свързан към електрическата мрежа, дори да не се налага да работи в продължение на дълго време. За всички модели, след като температурата се повиши до по-безопасно ниво, така че да се избегнат повреди от лед и замръзване, подгръването на водата се изключва отново.

Функцията се активира, но при активиране не се посочва, дали уредът е включен.



Когато уредът се изключва с бутона ВКЛ/ИЗКЛ „“, ако е активирана функцията „антифриз“, на дисплея ще бъде показан символ „AF“ (Anti Freezing).

ФУНКЦИЯ „СЕДМИЧНА ПРОГРАМА“

(За модели, разполагащи с потребителски интерфейс от типа, показан на фигури 8a)

Функцията за седмична програма може да се активира само чрез мобилното приложение.



Възможно е да зададете две различни температури в два различни часа за всеки ден от седмицата: уредът ще изчисли скоростта на нагръване и в зависимост от нея ще избере най-подходящия момент да започне подгръването, така че да гарантира избраната температура на водата в зададения момент.

За да деактивирате функцията, натиснете бутон „“ о „“.

ФУНКЦИЯ „ЦИКЪЛ НА ТОПЛИННА ДЕЗИНФЕКЦИЯ“ (АНТИБАКТЕРИАЛНА ЗАЩИТА)

Функцията за антибактериална защита е зададена по подразбиране. Тя се състои от цикъл на подгръване/задръжане на температурата на водата на 60° C в продължение на 1 час, така че да се извърши термична дезинфекция срещу съответните бактерии.

Цикълът започва при първоначалното включване на уреда и след всяко рестартиране вследствие на прекъсване на електрозахранването. Ако продуктът винаги работи при температура под 55° C, цикълът се повтаря след 30 дни. Когато уредът е изключен, функцията за антибактериална защита се деактивира.

В случай че по време на цикъл за антибактериална защита захранването прекъсне, уредът се изключва и функцията се деактивира. В края на всеки цикъл работната температура се връща до предварително зададената от ползвателя температура. За да активирате тази функция, натиснете и задръжте едновременно бутоните ВКЛ/ИЗКЛ „“ и „“ за 3 секунди. На дисплея ще бъде показано „A1“ за 4 секунди, с което се потвърждава, че функцията е активирана. За да деактивирате функцията трайно, повторете описаните по-горе действия; на дисплея ще бъде показано „A0“ за 3 секунди, с което се потвърждава, че функцията е деактивирана.

Внимание: Докато уредът изпълнява цикъла на термична дезинфекция, високата температура на водата може да причини изгаряния. Обърнете внимание на температурата на водата, преди да вземете вана или душ.

ФУНКЦИЯ „Wi-Fi“

(За модели, разполагащи с потребителски интерфейс от типа, показан на фигури 8a)

За подробна информация относно конфигурирането на Wi-Fi връзката и процедурата за регистрация на уреда вижте приложеното кратко ръководство за осъществяването на такава връзка или посетете интернет страницата <https://discover.ariston-net.remotethermo.com>

ОПИСАНИЕ НА СЪСТОЯНИЕТО НА ВРЪЗКАТА

 Бутон Wi-Fi	Бавно премигване	Wi-Fi модулт е включен
	Бързо премигване	Wi-Fi модулт е в режим на точка за достъп
	Двукратно премигване	Wi-Fi модулт се свързва към домашната мрежа
	Включен	Wi-Fi модулт е включен и свързан към домашната мрежа
	Изключен	Wi-Fi модулт не е активен

НУЛИРАНЕ НА Wi-Fi: за да нулирате, натиснете едновременно бутоните,  и „^“ за 10 секунди.

ДИАГНОСТИКА

При възникване на посочените по-долу грешки уредът влиза в „режим на грешка“, а индикаторът за статус (фигура 8a/b, реф. 1) ще мига в червено.

ТАБЛИЦА НА ГРЕШКИТЕ

Типа на грешката се посочва на дисплея, където ще мига надпис „Er“, сменящ със съответния код на грешка съгласно следната таблица:

КОД	ОПИСАНИЕ
01	вътрешна неизправност на електрическата платка
61/62	вътрешна неизправност на електрическата платка (NFC комуникация или NFC данни)
10	- неизправни температурни сонди (отворени или пострадали от късо съединение) – изход на бойлера
11	- прекалено висока температура на водата, отчетена от един сензор – изход на бойлера
12	- обща прекалено висока температура на водата (неизправност на платката) – изход на бойлера
14	- неуспешно нагряване на водата със захранен нагревателен елемент – изход на бойлера
15	- прегряване поради недостиг на вода – изход на бойлера
20	- неизправни температурни сонди (отворени или пострадали от късо съединение) – вход на бойлера
21	- прекалено висока температура на водата, отчетена от един сензор – вход на бойлера
22	- обща прекалено висока температура на водата (неизправност на платката) – вход на бойлера
24	- неуспешно нагряване на водата със захранен нагревателен елемент – вход на бойлера
25	- прегряване поради недостиг на вода – вход на бойлера
60	грешка на Wi-Fi връзката

НУЛИРАНЕ

За да нулирате грешка, когато е възможно, изключете и включете уреда с бутона ВКЛ/ИЗКЛ, . Ако сигналът за неизправност изчезне веднага след рестартирането, уредът ще се върне към нормална работа. Ако обаче кодът за грешка все още се показва на дисплея, свържете се с центъра за техническа поддръжка.

ПОЛЕЗНА ИНФОРМАЦИЯ

Уверете се че сте изключили уреда чрез завъртане на външния ключ в позиция OFF преди да предприемете каквито и да било действия по почистване. Не използвайте агресивни инсектициди, разтворители или почистващи препарати, които могат да повредят боядисаните или пластмасовите части.

Ако изходящата вода е студена

Изключете уреда от електрическата мрежа и заявете проверка на следното:

- наличието на напрежение на клемната платка на захранващия блок (М Фиг. 7);
- електронната платка;
- подгряващите елементи на резистора;
- проверете байпасната тръба (X Фиг. 7);
- опорните лостчета на сензорите (К Фиг. 7)

Ако водата е гореща (наличие на пара в крановете)

Изключете уреда от електрическата мрежа и заявете проверка на следното:

- електронната платка;
- нивото на котлен камък на котела и компонентите;
- опорните лостчета на сензорите (К Фиг. 7).

Недостатъчно подаване на топла вода

Изключете уреда от електрическата мрежа и заявете проверка на следното:

- налягането на водата в мрежата;
- състоянието на дефлектора (разпръсквач на струята) на входящата тръба за студена вода;
- състоянието на тръбата за подаване на топла вода;
- електрическите компоненти.

Изтичане на вода от устройството за свръхналягане

Прокапването на вода от устройството трябва да се счита за нормално по време на фазата на подгряване. Ако желаете да избегнете това прокапване е необходимо да се монтира разширителен съд в системата за подаване. Ако течът продължи и по време на неотоплителния период, заявете проверка на следното:

- тарирането на уреда;
- налягането на водата в мрежата.

Внимание! Никога не запушвайте отводнителния отвор на уреда!

НЕ СЕ ОПИТВАЙТЕ ДА ПОПРАВЯТЕ УРЕДА; ВИНАГИ СЕ ОБРЪЩАЙТЕ КЪМ КВАЛИФИЦИРАНИЯ ПЕРСОНАЛ.

Посочените данни и характеристики не обвързват фирмата производител, която си запазва правото да прави всякакви промени, които смята за подходящи, без задължение за предизвестие или подмяна.

Регламент за водите, предназначени за консумация от човека.

Продуктът е в съответствие с Директива 98/83/ЕО относно качеството на водата, предназначена за консумация от човека.



Този продукт е в съответствие с Директива МЕЕЕ 2012/19/Е11.

Символът на зачеркнатото кошче, поставен върху оборудването или върху опаковката му показва, че в края на полезния си живот продуктът трябва да се изхвърли отделно от другите отпадъци.

Затова, след като приключи използването му, потребителят трябва да предаде оборудването на оторизираните общински центрове за отделно събиране на отпадъци от електротехника и електроника. Като алтернатива на самостоятелното управление оборудването, което желаете да изхвърлите, може да се предаде на търговеца на дребно в момента на закупуването на ново оборудване от еквивалентен тип. Подходящото отделно събиране за последващо рециклиране, третиране и обезвреждане на старото оборудване при опазване на околната среда допринася за избягване на възможни отрицателни последици за околната среда и здравето и благоприятства повторното използване и/или рециклиране на материалите, от които е съставено оборудването

VŠEOBECNÉ BEZPEČNOSTNÉ POKYNY

1. Pokyny a osobitné upozornenia v tejto knižke si prečítajte pozorne, pretože poskytujú dôležité návody, týkajúce sa bezpečnosti počas inštalácie, užívania a údržby.

Táto knižka je neoddeliteľnou a podstatnou súčasťou výrobku. Musí prístroj neustále sprevádzať aj v prípade, že bude postúpený inému majiteľovi alebo užívateľovi a/alebo preložený na iné zariadenie.

2. Spoločnosť výrobcu nenesie zodpovednosť za prípadné škody na osobách, zvieratách a veciach v dôsledku nevhodného, chybného či nerozumného použitia či nedodržania pokynov uvedených v tomto návode.
3. Tento elektrický zásobníkový ohrievač vody je určený na domáce použitie a je výslovne skonštruovaný na ohrev studenej vody (vstupujúcej do výrobku) na použitie TUV. Akékoľvek iné použitie výrobku sa považuje za nesprávne, a teda potenciálne nebezpečné. Výrobca odmieta akúkoľvek zodpovednosť vyplývajúcu z nesprávneho používania výrobku a/alebo z jeho používania na iné účely, než sú uvedené v príslušnom návode na použitie.
4. Inštaláciu a údržbu zariadenia musí zabezpečovať iba odborne kvalifikovaný personál v súlade s pokynmi príslušných odsekov. Používajte iba originálne náhradné diely. Nedodržanie vyššie uvedeného môže ohroziť bezpečnosť a výrobca **nenesie** týchto prípadoch akúkoľvek zodpovednosť.
5. Súčasti balenia (svorky, plastové vrecúška, penový polystyrén atď.) ne nechávajte v dosahu detí, môžu pre ne znamenať nebezpečenstvo.
6. **Prístroj môžu používať deti staršie ako 8 rokov a osoby s fyzickým, zmyslovým alebo mentálnym postihnutím alebo bez skúseností či potrebných znalostí iba pod dozorom alebo musia byť najprv poučené, ako majú zaobchádzať s prístrojom a oboznámené s nebezpečím, ktorému sa vystavujú. Prístroj nie je určený na hranie pre deti. Čistenie a údržba, ktorú ma na starosti užívateľ, nesmie byť vykonávaná deťmi bez dozoru.**
7. **Je zakázané** dotýkať sa prístroja, ak ste bosí alebo máte mokré časti tela.
8. Pred použitím spotrebiča a po vykonaní riadnej alebo mimoriadnej údržby je vhodné naplniť zásobník prístroja vodou a potom ho dôkladne vyprázdniť, aby ste odstránili prípadné zvyškové nečistoty.

9. Ak je prístroj vybavený elektrickým napájacím káblom, v prípade jeho výmeny sa obráťte na autorizované servisné centrum alebo na kvalifikovaných odborníkov.
10. Na trúbku prívodu vody na spotrebiči je treba naskrutkovať poistný ventil v súlade s národnými normami. Pre krajiny, ktoré prijali normu EN 1487, musí mať bezpečnostná jednotka maximálny tlak 0,7 MPa a musí obsahovať aspoň jeden uzatvárací ventil, spätný ventil, bezpečnostný ventil a zariadenie na prerušenie hydraulického zaťaženia.
11. Ak je zariadenie, ktoré zabraňuje pretlaku (poistný ventil alebo jednotka), nesmie byť odstraňované a musí byť pravidelne spustené, aby sa skontrolovalo, či nie je zablokované alebo či neobsahuje vápenaté usadeniny.
12. Kvapkanie zo zariadenia proti pretlaku je vo fáze nahrievania vody normálne. Z tohto dôvodu je potrebné na výpust, ktorý je ponechaný vždy otvorený, napojiť drenážnu hadicu so sklonom nadol a na mieste, kde nemrzne.
13. Ak sa prístroj nepoužíva počas dlhej doby v miestnosti mrzne, je nevyhnutné ho vyprázdniť a odpojiť od elektrickej siete.
14. Voda s teplotou nad 50 °C, privádzaná do prevádzkových ventilov, môže spôsobiť vážne opareniny. Najväčšiemu riziku sú vystavené deti, postihnuté a staré osoby. Preto odporúčame používať termostatický zmiešavací ventil, ktorý sa pripojí na hadicu vypúšťania vody z prístroja, označený krúžkom červenej farby.
15. V blízkosti a/alebo v kontakte s prístrojom sa nesmie nachádzať žiadny horľavý predmet.
16. Vyhýbajte sa umiestneniu akéhokoľvek predmetu a/alebo prístroja pod ohrievač vody, ktorý by sa mohol napríklad poškodiť eventúalným únikom vody.

FUNKCIA OCHRANY PROTI LEGIONELLE

Legionella je druh tyčinkovitých baktérií, ktoré sa prirodzene vyskytujú vo všetkých pramenitých vodách. „Legionárska choroba“ je špecifický zápal pľúc, spôsobený vdýchnutím vodnej pary s obsahom spomínaných baktérií. Z tohto hľadiska je potrebné vyvarovať sa dlhodobej stagnácii vody v kotli a minimálne v týždňových intervaloch ho vyprázdniť, prípadne vodu použiť. Európska norma CEN/TR 16355 poskytuje návod na osvedčené postupy, ktoré je potrebné prijať na zabránenie rastu legionelly v pitnej vode, a ak sú zavedené ešte prísnejšie miestne normy pre legionelu, mali by sa uplatňovať. Tento elektronický ohrievač vody používa automatický systém dezinfekcie vody, ktorý je štandardne aktivovaný. Tento systém sa spustí pri každom zapnutí ohrievača vody, v každom prípade každých 30 dní, čím sa teplota vody zvýši na 65°C.

Upozornenie: Zatiaľ čo zariadenie vykonáva cyklus tepelnej dezinfekcie, vysoká teplota vody môže spôsobiť vznik popálenín. Venujte preto pozornosť teplote vody pred kúpeľom alebo sprchovaním.

TECHNICKÉ VLASTNOSTI

Pre technické vlastnosti pozrite údaje na štítku (štítko umiestnený v blízkosti hadice prívodu a vypúšťania vody).

TABUĽKA Č. 1 - INFORMÁCIE O VÝROBKU					
Výrobný sortiment		30	50	80	100
Hmotnosť	kg	17,5	23,5	31	35,5
Inštalácia		vertikálne	vertikálne	vertikálne	vertikálne
Model		Pozrite si štítko s vlastnosťami			
SMART		x	x	x	x
Q_{elec}	kWh	3,096	7,290	7,443	7,099
$Q_{elec, week, smart}$	kWh	13,016	25,234	25,456	26,560
$Q_{elec, week}$	kWh	18,561	32,166	34,333	31,860
Plniaci uzáver		S	M	M	M
L_{wa}		15 dB			
η_{wa}		39,0%	40,0%	40,0%	39,6%
V40	I	--	77	110	115
Objem	l	25	45	65	80
Použitie rádiové frekvenčné pásmo 2,4 GHz – Maximálna intenzita vysielaného signálu < 20 dBm					

Energetické údaje a ďalšie údaje uvedené na karte výrobku (Príloha A, ktorá tvorí neoddeliteľnú súčasť tejto knižky) sú formulované na základe Smerníc EU 812/2013 a 814/2013.

Výrobky, na ktorých chýba štítko a príslušná karta pre jednotky ohrievačov vody a solárne zariadenia, vyplývajúce z nariadenia 812/2013, nie sú určené na použitie v takýchto jednotkách. Spotrebič je vybavený funkciou smart, ktorá umožňuje upraviť spotrebu podľa profilov používania používateľa.

Zariadenie je vybavené inteligentnou funkciou, ktorá vám umožňuje prispôsobiť spotrebu na základe jednotlivých užívateľských profilov. Pri správnej činnosti sa zariadenie vyznačuje dennou spotrebou "Qelec (Q_{elec, week, smart} / Q_{elec, week})" menšou ako v prípade ekvivalentného zariadenia bez inteligentnej funkcie.

Údaje na energetickom štítku sa vzťahujú na nainštalovaný vertikálny produkt

Tento prístroj je v súlade s medzinárodnými normami elektrickej bezpečnosti IEC 60335-1;

IEC 60335-2-21. Pripojenie označenia ES na prístroj osvedčuje zhodu s týmito európskymi smernicami a spĺňa ich základné požiadavky:

- LVD Low Voltage Directive: EN 60335-1, EN 60335-2-21, EN 60529, EN 62233, EN 50106.
- EMC Electro-Magnetic Compatibility: EN 55014-1, EN 55014-2, EN 61000-3-2, EN 61000-3-3.
- Directive RED. ETSI 301489-1, ETSI 301489-17
- Directive ROHS 2: EN 50581.
- ErP Energy related Products: EN 50440.

Tento výrobok je v súlade s Nariadením REACH.

INŠTALÁCIA SPOTREBIČA (PRE INŠTALÁTORA)

Tento výrobok, s výnimkou vodorovných modelov (tabuľka 1), je zariadenie, ktoré musí byť kvôli správnej činnosti nainštalované do zvislej polohy. Na konci inštalácie a pred akýmkoľvek plnením vodou a jej elektrickým napájaním použijete overovací nástroj (napr. vodováhu) na overenie správneho uvedenia do zvislej montážnej polohy.

Spotrebič slúži na ohrev vody na teplotu nižšiu ako je teplota varu. Musí byť pripojený k sieti na prívod úžitkovej vody pre domácnosť, ktorá je dimenzovaná podľa jeho výkonu a kapacity.

Pred pripojením spotrebiča je potrebné vykonať tieto činnosti:

- Skontrolujte, či vlastnosti (pozri údaje na štítku) vyhovujú potrebám zákazníka.
- Skontrolujte, či inštalácia zodpovedá stupňu krytia IP (ochrana proti vniknutiu kvapalín) zariadenia v súlade s platnými predpismi.
- Prečítajte si informácie na štítku obalu a na typovom štítku.

Tento spotrebič je navrhnutý tak, aby mohol byť inštalovaný výlučne vo vnútorných priestoroch v súlade s platnými predpismi a tiež vyžaduje dodržiavanie nasledujúcich upozornení týkajúcich sa prítomnosti týchto faktorov:

- **Vlhkosť:** spotrebič neinštalujte v uzavretých (nevetraných) a vlhkých miestnostiach.
- **Mráz:** neinštalujte spotrebič v prostredí, kde je pravdepodobné, že teplota klesne na kritickú úroveň s rizikom tvorby ľadu.
- **Slnéčné lúče:** nevystavujte spotrebič priamemu účinku slnečných lúčov, a to ani za prítomnosti sklenených tabúl.
- **Prach/výpary/plyn:** spotrebič neinštalujte v obzvlášť agresívnych prostrediach, ako sú kyslé výpary, prach alebo nasýtený plyn.
- **Elektrické výboje:** spotrebič nenainštalujte priamo do elektrického rozvodu, ktorý nie je chránený proti napäťovým výkyvom.

V prípade stien vyrobených z tehál alebo dutých tvárnic, priečok s obmedzeným statickým nábojom alebo stien s iným zložením, ako je uvedené, je potrebné vykonať predbežnú statickú kontrolu nosného systému. Háky na prípevnenie na stenu musia mať také vlastnosti, aby dokázali uniesť zaťaženie trikrát väčšie, ako je hmotnosť ohrievača vody naplneného vodou.

Odporúčame háky s priemerom najmenej 12 mm (**obr. 3**)

Spotrebič odporúčame inštalovať (**obr. 1, ref. A**) čo najbližšie k odberným miestam, aby sa obmedzili tepelné straty pozdĺž potrubia.

Miestne predpisy môžu obsahovať obmedzenia pre inštaláciu spotrebiča v kúpeľni, preto dodržiavajte minimálne vzdialenosti, ktoré vyžadujú platné predpisy.

Aby sa uľahčili rôzne úkony údržby, zachovajte voľný priestor okolo uzáveru v rozsahu aspoň 50 cm, aby ste mali prístup k elektrickým častiam.

Viacpolohová inštalácia

Výrobok je možné inštalovať vertikálne aj horizontálne (**obr. 2**). Pri horizontálnej inštalácii otočte spotrebič v smere hodinových ručičiek tak, aby boli vodovodné potrubia vľavo (potrubie studenej vody v spodnej časti). Iná inštalácia ako je uvedená na (**obr. 2**) je zakázaná.

Pripojenie k rozvodu vody

Pripojte vstup a výstup ohrievača vody k potrubiam alebo spojkám, ktoré sú okrem prevádzkového tlaku odolné aj voči teplote vody, ktorá môže bežne dosahovať a prekračovať 90 °C. Neodporúča sa preto použitie materiálov, ktoré neodolávajú uvedených teplotám.

Spotrebič nesmie pracovať s vodou, ktorá sa vyznačuje tvrdosťou nižšou ako 12 °F. Pri vode s mimoriadne vysokou tvrdosťou (väčšou ako 25 °F) sa odporúča použiť vhodne kalibrovaný a monitorovaný zmäččovač; pri jeho použití nesmie zvyšková tvrdosť klesnúť pod 15 °F. Potrubie spotrebiča na prívod vody označené objímkou modrej farby priskrutkujte spojkou v tvare „T“.

Na túto spojkou priskrutkujte na jednej strane kohútik na vyprázdnenie ohrievača vody (**obr. 2, ref. B**), ktorý je možné použiť len pomocou nástroja, a na druhú stranu pretlakové zariadenie (**obr. 2, ref. A**).

BEZPEČNOSTNÁ JEDNOTKA V SÚLADE S EURÓPSKOU NORMOU EN 1487

Bezpečnostná jednotka v súlade s európskou normou EN 1487 V niektorých krajinách sa vyžaduje použitie špecifických hydraulických bezpečnostných zariadení v súlade s požiadavkami miestnych nariadení; je povinnosťou kvalifikovaného inštalátora povereného inštaláciou výrobku, aby zvážil, či bezpečnostné zariadenie, ktoré vybral, je vhodné.

Medzi bezpečnostné zariadenie a ohrievač vody samotný je zakázané inštalovať akékoľvek prepínacie zariadenia (ventily, kohútiky atď.).

Výstupný výpust zo zariadenia musí byť pripojený na vypúšťacie potrubie s priemerom najmenej rovnakým, ako je pripojenie zariadenia, cez hrdlo, ktoré umožňuje priestorovú vzdialenosť minimálne 20 mm s možnosťou vizuálnej kontroly. Na rúru rozvodu studenej vody pripojte pomocou flexibilnej hadice vstup bezpečnostnej jednotky, v prípade potreby použite uzatvárací ventil (**D obr. 2**).

Ďalej pripravte vypúšťaciu rúru pripojenú k výstupu (**C obr. 2**) pre prípad otvorenia vypúšťacieho kohúta. Pri upevňovaní bezpečnostnej jednotky dbajte, aby ste ju neposúvali na doraz a nepoškodili ju.

V prípade, ak sa tlak v rozvode vody pohybuje na hodnote blízkej nastaveniu ventilu, je potrebné aplikovať čo najbližšie k zariadeniu reduktor tlaku.

V prípade, keď sa rozhodnete pre inštaláciu zmiešavačov (vodovodné kohútiky alebo sprcha), odstráňte z potrubí prípadné nečistoty, ktoré by mohli poškodiť zmiešavače.

PRIPOJENIE K ELEKTRICKÉMU ROZVODU

Pred inštaláciou spotrebiča je povinné vykonať kontrolu elektrického vedenia a overiť jeho súlad s platnými bezpečnostnými normami, či je v súlade s maximálnym príkonom ohrievača vody (pozri identifikačný štítok) a že prierez káblov pre elektrické zapojenia je vhodný a v súlade s platnými normami.

Výrobca spotrebiča nenesie zodpovednosť za prípadné škody spôsobené neuzemnením spotrebiča či v dôsledku anomálií elektrického napájania.

Pred uvedením do činnosti sa uistite, že napájacie napätie elektrického rozvodu odpovedá menovitej hodnote zariadenia, uvedenej na identifikačnom štítku.

Použitie rozvodiek, predlžovacích káblov a adaptérov je zakázané.

Je zakázané používať rúry hydraulických rozvodov, vykurovania alebo rozvodov plynu na uzemnenie prístroja. Ak je súčasťou zariadenia napájací kábel, v prípade jeho výmeny použite kábel s rovnakými vlastnosťami (typo H05VV-F 3x1,5mm², priemer 8,5 mm). Napájací kábel (typ H05VV-F 3x1,5 mm² s priemerom 8,5 mm) musí byť umiestnený na príslušnom mieste na zadnej strane spotrebiča a vedený do svorkovnice (**obr. 7, ref. M**). Jednotlivé káble zaistíte utiahnutím príslušných skrutiek. Napájací kábel zaistíte dodanými špeciálnymi kábovými svorkami.

Na vypojenie prístroja zo siete sa musí používať dvojpólový vypínač v súlade s platnými národnými normami (otvorenie kontaktov aspoň na 3 mm, najlepšie, ak je doplnený o poistky).

Uzemnenie zariadenia je povinné a zemiaci vodič (ktorý musí byť žltó-zelenej farby a dlhší ako fázové vodiče) má byť upevnený k svorke označenej symbolom  (**J obr. 7**).

Ak napájací kábel nie je súčasťou zariadenia, je možné zvoliť jeden z nasledujúcich spôsobov inštalácie:

- zapojenie do pevnej siete s pomocou pevnej trúbky (pokiaľ nie je spotrebič vybavený svorkou kábla), použite kábel s minimálnym priemerom 3x1,5 mm²;
- pripojenie prostredníctvom kábla (typu H05VV-F 3x1,5mm², priemer 8,5 mm) v prípade, ak je so zariadením dodaná aj kábová príchytka.

Testovanie a zapnutie spotrebiča

Pred zapnutím do napájania naplňte spotrebič vodou z rozvodnej siete.

Toto plnenie sa vykonáva otvorením centrálného kohútika domáceho rozvodného systému a teplej vody, až kým všetok vzduch nevychádza von z kotla. Vizualne overte možný únik vody aj z prírub, obtokových rúrok, v prípade potreby jemne dotiahnite skrutky (**obr.5, ref. C**) a/alebo objímky (**obr. 5**). Pomocou vypínača zapnite napájanie.

ÚDRŽBA (PRE KVALIFIKOVANÉHO PRACOVNÍKA)

Všetky zásahy a úkony údržby musia byť vykonané oprávneným technikom (ktorý spĺňa požiadavky vyžadované normami platnými pre danú oblasť).

Skôr ako pri podozrení na chybu požiadate o technickú pomoc, overte si, či zlyhanie funkcie nezávisí od iných príčin, ako je napríklad dočasný nedostatok vody alebo výpadok elektriny.

Pozor: pred vykonaním akejkoľvek operácie odpojte spotrebič od elektrického napájania.

Vyprázdenie zariadenia

Keď má zariadenie zostať nepoužívané v miestnosti vystavenej mrazu, je nevyhnutné ho vyprázdniť.

V prípade potreby vyprázdnite zariadenie nižšie uvedeným spôsobom:

- odpojte spotrebič od elektrickej siete;
- zatvorte uzatvárací kohút, ak je nainštalovaný (**obr. 2, ref. D**), v opačnom prípade centrálny kohútik domáceho rozvodového systému;
- otvorte kohútik teplej vody (umývadla alebo vane);
- otvorte kohútik (**obr. 2, ref. B**).

PRÍPADNÁ VÝMENA ČASTÍ

Po odstránení plastového uzáveru môžete pracovať na elektrických častiach (**obr. 7**).

Pre zásah na napájacie doske (**obr. 7, Ref. Z**) odpojte káble (**obr. 7, Ref. C, Y a P**) a odskrutkujte skrutky.

Pre zásah na ovládacom paneli je potrebné najprv vybrať napájaciu dosku (**obr. 7, Ref. Z**).

Karta displeja je pripavená na výrobok prostredníctvom 2 skrutiek (**obr. 4, Ref. A**). Po odskrutkovaní stlačte oba výstupky dvoma prstami (**obr. 4, Ref. B**) a uvoľnite držiak (**obr. 4, Ref. C**) z uloženia, a to jeho presunutím do stredu výrobku. Po odstránení ovládacieho panelu je možné odpojiť konektory tyčí držiakov senzorov a napájacej dosky.

Pre zásah do tyčí držiakov senzorov (**obr. 7, Ref. K**) je nutné odpojiť káble (**obr. 7, Ref. F**) od ovládacieho panela a odstrániť ich z ich uloženia; pritom treba venovať pozornosť tomu, aby ste zabránili ich prílišnému ohnuti. **Počas fázy montáže dávajte pozor, aby boli zachované pôvodné polohy všetkých súčastí.**

Ak chcete pracovať na vykurovacích telesách a anódach, najprv spotrebič vypustite.

Odskrutkujte skrutky (**obr. 5, ref. C**) a odstráňte príruby (**obr. 5, Ref. F**). Príruby sú spojené s odpormi a anódami. Počas opätovnej montáže sa uistite, že sú držiaky snímačov a odporov v pôvodnej polohe (**obr. 5 a 7**). Dávajte pozor na to, aby bola prírubová doska s nápisom H.E.1 alebo H.E.2 namontovaná v polohe označenej rovnakým nápisom. Po každom odstránení komponentu sa odporúča vymeniť tesnenie príruby (**obr. 6, ref. Z**).

UPOZORNENIE! Zámena odporov spôsobí poruchu spotrebiča. Obráťte vždy jeden odpor a druhý demontujte až po opakovanej montáži prvého.

Používajte výhradne originálne náhradné diely.

PRAVIDELNÁ ÚDRŽBA

Na dosiahnutie dobrého výkonu zariadenia je potrebné vykonať uvoľnenie odporov (**Fig. 6, Odn.R**) raz ročne (v prítomnosti vody s vysokou tvrdosťou je nutné frekvenciu zvýšiť). Ak nechcete používať kvapaliny vhodné na tento účel, môžete to urobiť rozdrvením nánosu vodného kameňa, pričom dávajte pozor, aby ste nepoškodili pancier odporu.

Horčíkové anódy (**Fig. 6, Odn.N**) e nutné vymeniť každé dva roky (s výnimkou výrobkov s kotlom z nehrdzavejúcej ocele), ale v prítomnosti tvrdej vody alebo vody bohatej na chloridy je potrebné kontrolovať stav anódy každý rok. Pri ich výmene je potrebné odstrániť odpory a odskrutkovať ich z držiaka.

Obtokovú trubicu (**Fig. 5, Odn. X**) e nutné kontrolovať len v prípade poruchy v dôsledku jej upchatia. Na jej kontrolu odskrutkujte oba konce (**Fig. 5, Odn. W**).

Po bežnej alebo mimoriadnej údržbe je potrebné nádrž naplniť vodou a potom vykonať úplné vyprázdenie, aby sa odstránili prípadné zvyšné nečistoty.

Používajte iba originálne náhradné diely

Pretlakové zariadenie

Pravidelne kontrolujte, či pretlakové zariadenie nie je zablokované alebo poškodené, prípadne ho vymeňte alebo odstráňte nánosy vodného kameňa.

Ak je pretlakové zariadenie vybavené pákou alebo tlačidlom, použite ho na:

- vyprázdnenie zariadenia v prípade potreby
- pravidelne kontrolujte jeho správne fungovanie.

NORMY POUŽITIA PRE POUŽÍVATEĽA



Raccomandazioni per l'utente

- Vyhnite sa umiestneniu akéhokoľvek predmetu a/alebo zariadenia, ktoré by mohlo byť poškodené akýmkoľvek únikom vody, pod ohrievač vody.
- V prípade dlhšieho nepoužívania je potrebné urobiť tieto úkony:
 - odpojte prívod elektrickej energie do spotrebiča otočením externého vypínača do polohy „OFF“
 - zatvorte kohútiky vodného okruhu
- Voda s teplotou nad 50 °C môže na odborných kohútikoch okamžite spôsobiť vážne popáleniny alebo smrť popálením. Riziko popálenín sú najviac vystavené deti, osoby so zdravotným postihnutím a staršie osoby. Je zakázané, aby používateľ vykonával bežnú a mi.

REGULÁCIA TEPLoty A AKTIVÁCIA FUNKCIÍ

Výrobok je nastavený na teplotu 70 °C pre modely 30, 50 a 80L a na 60 °C pre model 100L. Funkcia „ECO“ je aktívna. V prípade výpadku prúdu alebo ak je výrobok vypnutý pomocou tlačidla ZAP/VYP „“ a výrobok uloží do pamäte poslednú nastavenú teplotu.

Počas fázy ohrevu sa môže vyskytnúť mierny hluk v dôsledku ohrevu vody. Na zapnutie spotrebiča stlačte tlačidlo ON/OFF „“.

Pomocou tlačidiel „“ „“ môžete nastaviť požadovanú teplotu medzi 40 °C a 80 °C, zobrazí sa na displeji. Počas normálnej prevádzky sa na displeji zobrazuje teplota dosiahnutá vodou vo vnútri výrobku. Počas fázy ohrevu svieti prevádzkový ukazovateľ (**Obr. 8a/b Ref.1**) červeno, zatiaľ čo po dosiahnutí nastavenej teploty začne svietiť modro. Pokiaľ teplota vody klesne, napríklad po čerpaní, ohrev sa automaticky zaktivuje.

UKAZOVATEĽ MNOŽSTVA TEPLEJ VODY

(Pri modeloch vybavených takým užívateľským rozhraním ako je znázornené na obrázkoch 8a)

Ukazovatele umiestnené po stranách displeja (**Obr. 8a Ref.2**) vám umožňujú kontrolovať hladinu horúcej vody vo vnútri ohrievača vody na stupnici so štyrmi segmentmi. Pri nastavovaní teploty sa ukazovatele rozsvietia, aby bolo možné vizuálne skontrolovať nastavenú úroveň.

Počas fázy ohrevu sa ukazovatele postupne rozsvietia a indikujú nárast teploty horúcej vody vo výrobku, pokiaľ nie je dosiahnutá nastavená teplota.

FUNKCIA ECO EVO

Funkcia „ECO“ je softvér, ktorý sa automaticky „učí“ úrovne spotreby používateľa a minimalizuje tak tepelné straty a maximalizuje úspory energie. Fungovanie softvéru „ECO“ pozostáva z obdobia počiatočného ukladania d pamäte, ktoré trvá jeden týždeň, počas ktorého výrobok začne fungovať pri nastavenej teplote. Na konci tohto týždňa „učenia sa“ softvér upraví ohrev vody na základe skutočných potrieb používateľa, ktoré spotrebič automaticky identifikoval. Výrobok zaručuje minimálnu rezervu teplej vody aj v obdobiach, keď nedochádza k žiadnym odberom vody.

Proces učenia sa potreby teplej vody pokračuje aj po prvom týždni. Proces dosahuje maximálnu účinnosť po štyroch týždňoch učenia. Vždy, keď sa vypne funkcia „ECO“ alebo samotný výrobok a potom sa opäť zapne, funkcia bude pokračovať v učení sa úrovne spotreby.



Aby ste zaručili správne fungovanie programu, neodporúča sa odpájať spotrebič od siete. Vnútorňa pamäť zabezpečuje uchovávanie údajov až 4 hodiny bez prívodu elektriny, potom sa všetky získané údaje vymažú a proces učenia sa začne znova od začiatku.

V tomto režime je možná manuálna voľba teploty, ale jej úprava vypne funkciu „ECO“.

Na aktiváciu funkcie stlačte tlačidlo „ECO“, ktoré sa rozsvieti. Ak ju chcete znova aktivovať, znova stlačte tlačidlo „ECO“. Ak si želáte získané údaje vynulovať, podržte stlačené tlačidlo „ECO“ dlhšie ako 3 sekúnd. Keď sa proces resetovania ukončí, tlačidlo „ECO“ bude rýchlo blikať na potvrdenie toho, že boli údaje vymazané.

FUNKCIA BOOST

(Pri modeloch vybavených takým užívateľským rozhraním ako je znázornené na obrázkoch 8a)

Funkcia BOOST dočasne nastaví nastavenú teplotu na 80° a preskočí prevádzkový režim (ak je aktívna funkcia ECO, funkcia samoučenia bude dočasne pozastavená a automaticky sa obnoví po dosiahnutí nastavenej hodnoty). Ak chcete aktivovať alebo deaktivovať funkciu BOOST, stlačte zodpovedajúce tlačidlo. Ak je funkcia aktívna, kontrolka LED svieti. Ak je výrobok vypnutý pomocou tlačidla **ON/OFF** „“, a obe tlačidlá „“ „“ sú stlačené pre úpravu nastavenej hodnoty alebo ak sa objaví chyba blokovania, funkcia BOOST bude deaktivovaná.

FUNKCIA OCHRANY PRED ZAMRZNUTÍM



Funkcia ochrany pred zamrznutím je automatická ochrana spotrebiča, ktorá zabraňuje poškodeniu spôsobenému veľmi nízkymi teplotami pod 5 °C. Odporúča sa ponechať výrobok pripojený k elektrickej sieti, a to aj v prípade dlhodobej nečinnosti. Funkcia sa aktivuje automaticky, keď teplota klesne na 5 °C; po obnovení teploty na ochrannú hodnotu sa funkcia deaktivuje. Funkcia je povolená, ale nie je indikovaná v prípade aktivácie, či je produkt ZAPNUTÝ. Ak je výrobok vypnutý pomocou tlačidla ON/OFF „“, ak prebieha funkcia ochrany proti zamrznutiu, na displeji sa zobrazí „AF“ (Anti Freezing).

FUNKCIA TÝŽDENNÉHO PROGRAMU



(Pri modeloch vybavených takým užívateľským rozhraním ako je znázornené na obrázkoch 8a)

Funkciu týždenného programu možno aktivovať iba prostredníctvom aplikácie.

Pre každý deň v týždni je možné zvoliť dve rôzne hodnoty teplôt v dvoch rôznych časoch: výrobok vypočíta rýchlosť ohrevu a v závislosti od toho najvhodnejší moment na spustenie ohrevu, aby sa dosiahla nastavená teplota v želanom momente.

Ak chcete túto funkciu deaktivovať, stlačte tlačidlo „“ o „“.

FUNKCIA „CYKLUS TEPELNEJ DEZINFEKČIE“ (OCHRANA PRED LEGIONELLOU)

Funkcia ochrany pred baktériami legionella je štandardne aktivovaná. Skladá sa z cyklu ohrevu/udržiavania vody pri 60 °C počas 1 hodiny, aby sa prebehol tepelný dezinfekčný účinok pred príslušnými baktériami. Cyklus sa spustí pri prvom zapnutí výrobku a po každom opätovnom štarte po výpadku elektrického napájania. Ak výrobok pracuje vždy pri teplote pod 55 °C, cyklus sa zopakuje po 30 dňoch. Keď je výrobok vypnutý, funkcia ochrany proti baktériám legionella je deaktivovaná. V prípade vypnutia zariadenia počas cyklu ochrany proti baktérii legionella dôjde k vypnutiu výrobku a funkcia sa deaktivuje. Na konci každého cyklu bude obnovená prevádzková teplota, ktorá bola predtým nastavená používateľom. Ak chcete funkciu aktivovať, podržte súčasne tlačidlá **ON/OFF** „“ a „“ na dobu 3 sekúnd; čím potvrdíte vykonanú aktiváciu a na displeji sa zobrazí „A1“ na dobu 4 sekúnd.

Ak chcete funkciu trvalo deaktivovať, zopakujte vyššie popísaný postup; pre potvrdenie deaktivácie sa na displeji na 3 sekundy zobrazí „A0“.

Upozornenie: Keď zariadenie vykonáva cyklus tepelnej dezinfekcie, vysoká teplota vody môže spôsobiť obarenie. Dávajte preto pozor na teplotu vody pred kúpaním či sprchovaním.

FUNKCIA Wi-Fi



(Pri modeloch vybavených takým užívateľským rozhraním ako je znázornené na obrázkoch 8a)

Podrobné informácie o konfigurácii Wi-Fi a postupe registrácie výrobku nájdete v priloženej stručnej príručke o pripojení alebo na stránke

<https://discover.ariston-net.remotethermo.com>

OPIS STAVU PRIPOJENIA

 Tlačidlo Wi-Fi	Pomalé blikanie	Modul Wi-Fi je aktívny
	Rýchle blikanie	Modul Wi-Fi je v režime Access Point
	Dvojité blikanie	Modul Wi-Fi sa pripája k domácej sieti
	Zapnutý	Modul Wi-Fi je zapnutý a pripojený k domácej sieti
	Vypnutý	Modul Wi-Fi je vypnutý

RESETOVANIE Wi-Fi: na resetovanie držte súčasne stlačené tlačidlá „“ a „“ po dobu 10 sekúnd.

DIAGNOSTIKA

Keď dôjde k niektorej z nižšie popísaných porúch, spotrebič prejde do „poruchového stavu“ a prevádzkový ukazovateľ (Obr. 8, Ref. 1) svieti červeno a bliká.

TABUĽKA CHYB

Typ poruchy je indikovaný na displeji, na ktorom bude blikáť nápis „Er“ striedavo so špecifickým chybovým kódom:

KÓD	POPIS
01	vnútorná porucha elektronickej dosky
61/62	vnútorná porucha elektronickej dosky (komunikácia NFC alebo údaje NFC)
10	pokazené teplotné sondy (otvorené alebo skratované) – výstup kotla
11	prehriatie vody zistené jedným snímačom – výstup kotla
12	všeobecné prehriatie (porucha elektronickej dosky) – výstup kotla
14	chýba ohrev vody, keď je odpor napájaný – výstup kotla
15	prehriatie spôsobené nedostatkom vody – výstup kotla
20	pokazené teplotné sondy (otvorené alebo skratované) – vstup kotla
21	prehriatie vody zistené jedným snímačom – vstup kotla
22	všeobecné prehriatie (porucha elektronickej dosky) – vstup kotla
24	chýba ohrev vody, keď je odpor napájaný – vstup kotla
25	prehriatie spôsobené nedostatkom vody – vstup kotla
60	chýba komunikácia wi-fi

RESET

Ak je to možné, pre opravu chyby zariadenie resetujte stlačením tlačidla ON/OFF „“, čím výrobok vypnete a zapnete.

Ak príčina poruchy zmizne ihneď po resete, spotrebič obnoví bežnú prevádzku. Ak prevádzkový ukazovateľ svieti na červeno a bliká, obráťte sa na centrum technickej pomoci.

UŽITOČNÉ INFORMÁCIE

Pred vykonaním akejkoľvek operácie čistenia spotrebiča sa uistite, že ste výrobok vypli otočením externého vypínača do polohy VYP. Nepoužívajte insekticídy, rozpúšťadlá alebo agresívne čistiace prostriedky, ktoré by mohli poškodiť lakované alebo plastové časti.

Ak je výstupná voda studená

Prerušte elektrické napájanie spotrebiča a nechajte skontrolovať tieto časti:

- prítomnosť napätia na napájacej svorkovnici dosky (M obr. 7);
- elektronická karta;
- ohrievacie prvky odporu;
- skontrolujte obtokovú trubicu (X obr. 7);
- tyče držiaka snímačov (K obr. 7)

Ak je voda vriaca (výskyt pary v kohútikoch)

Prerušte elektrické napájanie spotrebiča a nechajte skontrolovať tieto časti:

- elektronická karta
- vysoký stupeň nánosov vodného kameňa v kotli a na jeho častiach;
- tyče držiaka snímačov (K obr. 7).

Nedostatočný výdaj teplej vody

Prerušte elektrické napájanie spotrebiča a nechajte skontrolovať tieto časti:

- tlak vodovodnej siete;
- stav deflektora (prúdového ističa) prírodného potrubia studenej vody;
- stav potrubia na odber teplej vody;
- elektrické komponenty.

Únik vody z pretlakového zariadenia

Kvapkanie vody zo zariadenia vo fáze ohrevu je potrebné považovať za normálne. Ak chcete zabrániť tomuto kvapkaniu, je potrebné nainštalovať expanznú nádobku na prítokovom rozvode.

Ak únik pretrváva počas obdobia, počas ktorého nedochádza k ohrevu, skontrolujte nasledovné:

- kalibráciu zariadenia;
- tlak vodovodnej siete.

Upozornenie: Nikdy neupchávajte vypúšťací otvor zariadenia!

NIKDY SA NEPOKÚŠAJTE O OPRAVU SPOTREBIČA, ALE VŽDY SA OBRÁŤTE NA KVALIFIKOVANÝ PERSONÁL.

Uvedené údaje a charakteristiky nezaväzujú výrobcu, ktorý si vyhradzuje právo vykonať akékoľvek zmeny, ktoré považuje za vhodné, a to bez predchádzajúceho upozornenia alebo výmeny.

Nariadenie o vode určenej na ľudskú spotrebu.

Tento výrobok je v súlade so smernicou 98/83/ES o kvalite vody určenej na ľudskú spotrebu.



Tento výrobok zodpovedá smernici WEEE 2012/19/EÚ

Symbol prečiarknutého odpadkového koša na spotrebiči označuje, že na konci svojej životnosti by mal byť výrobok zlikvidovaný oddelene od bežného domového odpadu, musí byť zlikvidovaný v likvidačnom stredisku s vyhradenými zariadeniami pre elektrické a elektronické zariadenia, alebo sa musí odovzdať predajcovi pri kúpe nového, náhradného výrobku. Používateľ je zodpovedný za likvidáciu výrobku na konci jeho životnosti v príslušnom stredisku na likvidáciu odpadov. Centrum na likvidáciu odpadov (ktoré pomocou špeciálnych procesov spracovania a recyklácie účinne demontuje a zlikviduje spotrebič) pomáha chrániť životné prostredie recykláciou materiálu, z ktorého je výrobok vyrobený. Ďalšie informácie o systémoch likvidácie odpadu nájdete v miestnom stredisku pre likvidáciu odpadu alebo u predajcu, u ktorého ste si produkt zakúpili

OPŠTA BEZBEDNOSNA UPUTSTVA

1. **Pažljivo pročitajte uputstva i upozorenja sadržana u ovom priručniku, jer pružaju važne informacije u vezi sa sigurnom instalacijom, upotrebom i održavanjem.**
Ova brošura je integralni i suštinski dio proizvoda. Ona uvek mora pratiti uređaj čak i ako se prenese na drugog vlasnika ili korisnika i/ili prenese u drugu fabriku.
2. Proizvođač nije odgovoran za štetu nanесenu ljudima, životinjama i stvarima koje proističu iz nepravilne, pogrešne ili nerazumne upotrebe ili nepoštovanja uputstava datih u ovom priručniku.
Ovaj električni bojler je namenjen samo za kućnu upotrebu, a njegova glavna namena je grejanje hladne vode (koja ulazi u proizvod) u sanitarne svrhe. Svaka druga upotreba proizvoda se smatra neodgovarajućom i stoga potencijalno opasnom. Proizvođač odbija svaku odgovornost koja proističe iz neodgovarajuće upotrebe samog proizvoda i /ili u svrhe koje se razlikuju od onih navedenih u relevantnom priručniku sa uputstvima.
4. Instalaciju i održavanje aparata mora izvoditi profesionalno kvalifikovano osoblje i kako je navedeno u odgovarajućim paragrafima. Koristite isključivo originalne rezervne delove. Nepoštovanje gore navedenog može ugroziti sigurnost i poništiti bilo kakvu odgovornost proizvođača.
5. Ambalažni elementi (klipovi, plastične kese, ekspanzirani polistiren, itd.) ne smeju ostati u domašaju dece jer predstavljaju potencijalne izvore opasnosti.
6. **Uređaj mogu koristiti deca uzrasta od 8 godina i starija i osobe sa smanjenim fizičkim, senzornim ili mentalnim sposobnostima ili kojima nedostaje iskustvo ili neophodno znanje pod uslovom da su pod nadzorom ili nakon što su dobili uputstva u vezi sa bezbednom upotrebom uređaja i razumele opasnosti koje su povezane sa njim. Deca se ne smeju igrati sa uređajem. Čišćenje i održavanje treba da obavlja korisnik a ne smeju ga obavljati deca bez nadzora.**
7. **Ne dirajte** uređaj ako ste bos ili mokrim dijelovima tela.
8. Pre upotrebe uređaja i nakon redovne ili vanredne intervencije održavanja, preporučljivo je napuniti rezervoar uređaja vodom i obaviti naknadni rad potpunog pražnjenja, kako bi se uklonile sve preostale nečistoće.

9. Ako je uređaj opremljen električnim kablom, u slučaju zamene kontaktirajte ovlašćeni servisni centar ili profesionalno kvalifikovano osoblje.
10. Obavezno je zavrtnanje bezbednosnog ventila na cev za ulaz vode u uređaj u skladu sa nacionalnim propisima. Za države koje su primenile standard EN 1487, bezbednosna jedinica mora imati maksimalni pritisak od 0,7 MPa, mora obuhvatiti najmanje jedan ventil za presretanje, nepovratni ventil, bezbednosni ventil, hidraulični prekidni uređaj.
11. Uređaj protiv nadpritiska (ventil ili jedinica za bezbednost) ne sme se menjati i mora se periodično uključivati kako bi se proverilo da nije blokiran i da se uklanjaju eventualne naslage kamenca.
12. Kapanje iz uređaja protiv nadpritiska je **normalna** pojava tokom faze zagrevanja vode. Zbog toga je neophodno priključiti odvod, koji je, međutim, uvek otvoren u atmosferu, sa cevi za drenažu postavljenu na neprekidnom nagibu prema dole i na mestu bez leda.
13. Neophodno je isprazniti uređaj i iskopčati ga sa glavne mreže ako se nije koristio u prostoriji koja je podložna smrzavanju.
14. Topla voda isporučena pri temperaturama iznad 50° C u slavine za upotrebu može odmah izazvati ozbiljne opekotine. Deca, osobe sa invaliditetom i starije osobe su izloženi ovom riziku. Zbog toga preporučujemo upotrebu termostatičkog ventila za mešanje koji je pričvršćen na izlaznu cev uređaja označenu crvenom ogrlicom.
15. Nijedan zapaljivi element ne sme biti u kontaktu i/ili blizu uređaja.
16. Izbegavajte postavljanje ispod uređaja ili postavljanje bilo kakvog predmeta koji se može, na primer, oštetiti mogućim curenjem vode.

FUNKCIJA ZAŠTITE OD LEGIONELLA

Legionela je vrsta štapičaste bakterije koja je prirodno prisutna u svim izvorskim vodama. Legionarska bolest je poseban oblik upale pluća izazvan udisanjem vodene pare koja sadrži tu bakteriju. Stoga je potrebno izbegavati duge periode stajanja vode u grejalici: treba je, dakle, iskoristiti ili najmanje jednom nedeljno isprazniti grejalicu. Evropska norma CEN/TR 16355 daje smernice za dobru praksu koju treba usvojiti kako bi se sprečilo razmnožavanje legionele u instalacijama sa pitkom vodom, ali na snazi ostaju i nacionalni zakonski propisi. Ovaj električni bojler se prodaje sa funkcijom ciklusa termičke dezinfekcije koja je podrazumevano omogućena. Svaki put kada se uređaj uključi i na svakih 30 dana, ciklus toplotne dezinfekcije radi na zagrevanju bojlera do 65°C.

Upozorenje: kada ovaj softver izvršava termalni dezinfekcioni tretman, temperatura vode može izazvati opekotine. Osetite temperaturu vode pre kupanja ili tuširanja

TEHNIČKE KARAKTERISTIKE

Za tehničke karakteristike pogledajte podatke na pločici (nalepnica koja se nalazi u blizini cevi za ulaz / izlaz vode).

TABELA 1 - INFORMACIJE O PROIZVODU

Opseg		30	50	80	100
Težina	kg	17,5	23,5	31	35,5
Installazione		Verticale	Verticale	Verticale	Verticale
Model		Pogledajte pločicu sa karakteristikama			
Q_{elec}	kWh	x	x	x	x
$Q_{elec, week, smart}$	kWh	3,096	7,290	7,443	7,099
$Q_{elec, week}$	kWh	13,016	25,234	25,456	26,560
Profil opterećenja		18,561	32,166	34,333	31,860
L_{wa}		S	M	M	M
η_{wa}		15 dB			
V40	I	39,0%	40,0%	40,0%	39,6%
Korisni kapacitet	I	--	77	110	115
Objem	I	25	45	65	80

Korišćeni radiofrekventni opseg je 2,4 GHz – Maksimalna snaga izmerenog signala je < 20 dBm

Podaci o potrošnji el. energije u tabeli i ostali podaci navedeni u Tehničkom listu proizvoda (Prilog A koji je sastavni deo ovog uputstva) definisane su u skladu sa direktivama EU 812/2013 i 814/2013. Proizvodi bez etikete i lista podataka za bojlere i solarne uređaje, propisani regulativom 812/2013, nisu namenjeni za korišćenje u takvim sklopovima. Uređaj je opremljen pametnom funkcijom koja vam omogućava da prilagodite potrošnju korisničkim profilima. Ukoliko se uređajem pravilno rukuje, uređaj ima dnevnu potrošnju Q_{elec} ($Q_{elec, week, smart} / Q_{elec, week}$) nižu od potrošnje ekvivalentnog proizvoda bez pametne funkcije. Podaci prikazani na energetskejoj nalepnici odnose se na proizvod instaliran vertikalno

Ovaj uređaj je u skladu sa međunarodnim normama u oblasti električne bezbednosti IEC 60335-1 i IEC 60335-2-21. CE oznaka na uređaju potvrđuje usklađenost sa sledećim Evropskim direktivama, čije osnovne zahteve ispunjava:

- Low voltage directive (LVD): EN 60335-1, EN 60335-2-21, EN 60529, EN 62233, EN 50106.
- Electromagnetic compatibility (EMC): EN 55014-1, EN 55014-2, EN 61000-3-2, EN 61000-3-3.
- RED directive. ETSI 301489-1, ETSI 301489-17
- ROHS 2 directive: EN 50581.
- ErP Energy related Products: EN 50440.

Ovaj proizvod je u skladu sa propisima REACH.

ORME KOD MONTAŽE (za instalatera)

Ovaj proizvod, izuzev vodoravnih modela (Tablica 1) je aparat koji treba da instalirate u vertikalnom položaju kako bi on pravilno radio. Na kraju instaliranja, a pre svakog punjenja vodom i električnog napajanja istog, upotrebite kontrolnu alatku (na primer labelu), kako biste proverili vertikalnost montaže.

Uređaj služi za zagrevanje vode na temperaturu nižoj od temperature vrenja.

Potrebno ga je spojiti na mrežu za dovod vode dimenzionisanu na temelju njegove delotvornosti i kapaciteta. Pre nego što povežete uređaj, morate:

- proveriti da osobine (pogledajte podatke na natpisnoj pločici) zadovoljavaju potrebe mušterije;
- utvrditi da je instalacija u skladu sa stepenom IP (zaštita od prodiranja tečnosti) uređaja, po važećim propisima;
- pročitati sve što se nalazi na nalepnici pakovanja i na pločici sa karakteristikama.

Ovaj je uređaj osmišljen za postavljanje isključivo unutar prostorija, u skladu sa važećim propisima, a pored toga zahteva i poštovanje upozorenja koja slede a odnose se na prisustvo:

- **Vlaga:** nemojte uređaj instalirati u zatvorenim (ne provetrenim) i vlažnim prostorijama;
- **Leda:** nemojte uređaj instalirati u prostorijama u kojima može doći do kritičnog sniženja temperature sa opasnošću stvaranja leda;
- **Cunčevih zraka** nemojte uređaj izlagati direktno sunčevim zracima pa ni kad postoje staklena vrata/prozor;
- **Prašine/para/gas:** nemojte uređaj postavljati u prostorima sa naročito agresivnom atmosferom koja sadrži kisele pare, prašinu ili je zasićena gasom;
- **električnih pražnjenja** nemojte uređaj postavljati direktno na električne vodove koji nisu zaštićeni od skokova napona..

Kod zidova od cigle ili onih izgrađenih od bušene blok-cigle, pregrada ograničene statičnosti ili opšte zidne gradnje drugačije od navedenih, potrebno je prethodno proveriti statičnost nosivog sistema.

Kuke za vešanje na zid moraju biti takve da mogu podneti trostruku težinu grejača punog vode. Preporučuju se nosači sa najmanje 12 mm obima. (Fig. 3)

Uređaj bi trebao biti instaliran što je bliže moguće mestu upotrebe kako bi se smanjili termički gubici (Fig. 1, Odn.A) Lokalne odredbe mogu imati ograničenja u vezi instalacije u kupatilima. Radi toga držite se minimalnih udaljenosti koje navode te odredbe.

Da bi se olakšalo razno održavanje, treba da ostavite najmanje 50 cm slobodnog prostora oko poklopca da biste mogli pristupiti električnim delovima.

MONTAŽA U VIŠE POLOŽAJA

Proizvod se može montirati vertikalno i horizontalno (Fig. 2). Tokom horizontalne montaže, okrenite uređaj u smeru kazaljke na satu tako da se vodovodne cevi nalaze levo (cev za hladnu vodu na dnu).

PRIKLJUČIVANJE NA VODOVODNU MREŽU

Spojiti ulaz i izlaz bojlera cevima ili priključcima otpornim ne samo na pritisak, već i na visoku temperaturu vode, koja u proseku dostiže a može i preći temperaturu od 90°C. Zbog toga se ne preporučuju materijali koji nisu otporni na tako visoke temperature.

Uređaj ne sme raditi sa vodom čija je tvrdoća niža od 12°F, obrnuto, sa vodom čija je tvrdoća veoma visoka (viša od 25°F), savetuje se korišćenje prikladno kalibrisanog i nadziranog omekšivača vode, u tom slučaju se tvrdoća vode ne sme spustiti ispod 15°F.

Na jedan izlaz "T" komada navijte slavinu za pražnjenje bojlera (Fig. 2, Odn.B) koja se može odvijati samo uz upotrebu alata. Na drugi izlaz "T" komada navijte sigurnosni ventil (Fig. 2, Odn.A). Sigurnosni ventil bi trebao biti baždaren na vrednost od maksimalno 0,8 Mpa (8 bar), i trebao bi biti u skladu sa važećim nacionalnim standardima.

Bezbednosna grupa u skladu sa Evropskim Standardom EN 1487

Neke bi države mogle da zahtevaju upotrebu drugih posebnih hidrauličkih bezbednosnih sredstava koja odgovaraju lokalnim zakonskim zahtevima; zadatak je kvalifikovanog instalatera koji je zadužen za instalaciju proizvoda da proceni ispravnu podobnost bezbednosnog sredstva koje se ima nameru koristiti. Zabranjuje se postavljanje bilo kakve naprave za presretanje (ventila, slavine, itd.) između bezbednosnog uređaja i samog bojlera.

Odvodni izlaz uređaja treba da se spoji na cev za odvod čiji je prečnik barem jednak prečniku cevi za spajanje na uređaj, pomoću suda koji omogućava vazдушnu udaljenost od najmanje 20 mm i mogućnost vizuelne kontrole. Pomoću fleksibilne cevi, spojite na cev hladne vode iz mreže, ulaz bezbednosne grupe i ako je potrebno koristite slavinu za presretanje (**Fig.2, Odn.D**).

Osim toga, odvodna cev na izlazu (**Fig.2, Odn.C**) je potrebna ako dođe do pražnjenja.

Kod pritezanja bezbednosne grupe nemojte da je forsirate i nemojte da na njoj vršite izmene.

Ako je pritisak u mreži blizu podešenog pritiska na ventilu, biti će potrebno postavljanje redukcionog ventila što dalje od uređaja. Da bi izbegli bilo kakvu štetu na mešalicama (slavine ili tuša) potrebno je odstraniti sve nečistoće iz cevi.

ELEKTRIČNO SPAJANJE

Neophodno je, pre instalacije uređaja, obaviti preciznu kontrolu električnog uređaja i proveriti usaglašenost sa važećim bezbednosnim propisima, da je adekvatan u odnosu na maksimalnu potrošnju bojlera (vidi podatke sa pločice) i da je debljina kablova za električno povezivanje prikladna i u skladu sa važećim propisima.

Proizvođač uređaja nije odgovoran za eventualnu štetu uzrokovanu neobavljenim uzemljenjem uređaja ili anomalija u električnom napajanju. Pre puštanja u rad, proverite da napon električne mreže odgovara veličini navedenoj na natpisnoj pločici uređaja. Zabranjeni su lopovi, produžni kablovi i adapteri.

Zabranjeno je korišćenje za uzemljenje hidrauličkih cevi uređaja, grejanja ili dovoda gasa.

Ako je uređaj opremljen električnim kablom, ili ako ga treba zameniti, koristite kabl istih karakteristika (tipa H05VV-F 3x1,5 mm², prečnika 8,5 mm). Električni kabl (tipa H05VV-F 3x1,5 mm² prečnika 8,5 mm) treba provući kroz odgovarajući otvor na zadnjoj strani uređaja sve do stezaljki (**Fig.7, Odn. M**) a na kraju pojedinačno blokirati žice zatezanjem odgovarajućih vijaka.

Za isključivanje uređaja sa mreže treba da koristite dvopolni prekidač u skladu sa važećim nacionalnim propisima (otvaranje kontakata najmanje 3 mm, po mogućnosti opremljeni osiguračima).

Uzemljenje uređaja je obavezno, a kabl uzemljenja (koji mora biti žuto-zeleni i duži od kabla faze) treba učvrstiti na stezaljku blizu simbola  (**Fig.7, Odn.G**).

Ako uređaj nema električni kabl, treba izabrati jedan od sledećih načina postavljanja:

- priključivanje na fiksnu mrežu sa krutom cev (ako je aparat opremljen držačem kabla), treba da se koristi kabl sa minimalnim presekom 3x1,5 mm²;
- sa fleksibilnim kablom (tipa H05VV-F 3x1,5 mm² prečnika 8,5 mm), ako je aparat opremljen sa držačem kabla.

Startovanje i puštanje u rad

Pre uključivanja, napuniti uređaj vodom iz mreže.

Navedeno punjenje se izvodi otvaranjem slavine i slavine tople vode sve dok vazduh u potpunosti ne izađe iz rezervoara. Proverite ima li curenja vode sa prirubnica, od premostive cevi, pritegnite šrafove ukoliko je potrebno (**Fig.5, Odn.C**) i / ili prstenove (**Fig.5 W**). Uključite napajanje uređaja aktiviranjem prekidača.

PRAVILA ODRŽAVANJA (za stručna lica)

Svi radovi na održavanju i servisne posete trebalo bi da obavlja stručno lice (koje poseduje veštine zahtevane prema važećim normama).

Pre nego što pozovete svoj Centar za tehničku podršku, proverite da li je kvar nastao zbog nedostatka vode ili električne energije.

PAŽNJA: ISKLJUČITE UREĐAJ SA NAPAJANJA ELEKTRIČNOM ENERGIJOM

Pražnjenje uređaja

Neophodno je isprazniti uređaj ukoliko će ostati van upotrebe ukoliko je smešten u prostoru u kome dolazi do smrzavanja.

Ukoliko je to neophodno, ispraznite uređaj na sledeći način:

- isključite uređaj sa električne mreže;
- isključite kućnu mrežnu slavinu;
- pustite toplu vodu na slavini (na umivaoniku ili kadi);
- otvorite ispusni ventil (Fig. 2, Odn.B).

EVENTUALNA ZAMENA DELOVA

Ako skinete plastični poklopac možete delovati na električne delove (SI. 7).

Da biste delovali na strujnu ploču (SI. 7, Detalj Z) otkaçite kablove (SI. 7, Detalj C, Y i P) i odvijte šrafove.

Da biste delovali na upravljačku ploču, prvo treba da skinete strujnu ploču (SI. 7, Detalj Z).

Ploča ekrana fiksirana je na aparatu pomoću 2 dva šrafa (SI. 4, Detalj A). Kada ih odvijete, pritisnite pomoću dva prsta oba krilca (SI. 4 Detalj B) i oslobodite oslonac (SI. 4, Detalj C) iz sedišta pomerajući ga ka središtu proizvoda. Nakon što skinete upravljačku ploču možete otkaçiti konektore šipki nosača senzora i strujne ploče. Da biste delovali na šipke nosače senzora (SI. 7, Detalj K) treba da otkaçite kablove (SI. 7, Detalj F) i uklonite ih s mesta na kojem su namontirani, pazeci da ih ne savijete previše. **Prilikom vraćanja delova na mesto, obratite pažnju da se sve komponente nalaze na svom prvobitnom mestu.**

Za rad na grijaćim elementima i anodama, prvo ispraznite uređaj.

Odvijte šrafove (SI. 5, Detalj C) i skinite prirubnice (SI. 5, Detalj F). Prirubnice su pridružene grejaćima i anodama. U fazi montaže pazite da položaj šipki nosača senzora i grejača bude onaj početni (SI. 5 i 7). Pazite da tanjir s prurubnicom s natpisom H.E.1 ili H.E.2 bude namontiran u položaju koji je obeležen istim natpisom. Svaki put nakon skidanja preporučujemo da zamenite zaptivku na prirubnici (SI. 6, Detalj Z).

PAŽNJA! Okretanje grejača podrazumeva neispravnost uređaja. Radite samo na jednom grejaču, a drugi uklonite sekund nakon zamene prvog.

Koristite isključivo originalne rezervne delove.

PERIODIČNO ODRŽAVANJE

Sa grejnjog elementa (Fig. 6, Odn.R) bi trebalo ukloniti kamenac svake dve se osiguralo da radi ispravno, riblžno svake godine (ućestalost mora biti veća, ukoliko je voda veoma tvrda).

Ukoliko više ne želite koristiti posebne tećnosti za ovu operaciju, jednostavno oljuštite naslage kamenca bez oštećenja grejnjog elementa.

Magnezijumske anode (Fig. 6, Odn.N) dmoraju biti zamenjene svake dve godine (ovo se ne odnosi na uređaje sa kotlovima od nerđajućeg ćelika); Međutim, anodu treba proveravati svake godine ukoliko je voda korozivna ili bogata hloridom. Da biste ih zamenili, uklonite grejne elemente i izvucite ih iz ležišta.

Premostiva cev (Fig. 5, Odn. X) se kontroliše u slučaju kvara zbog moguće opstrukcije u cevi. Da biste je prekontrolisali, uklonite dva prstena (Fig. 5, Odn. W).

Pre redovnog ili vanrednog održavanja uređaja, preporučujemo punjenje rezervoara vodom i potpuno pražnjenje tako da se uklone preostale nećistoće.

Koristite samo originalne rezervne delove koje isporučuju ovlašćeni servisni centri proizvođača

Sigurnosni ventil

Redovno proveravajte da sigurnosni uređaj za zaštitu od previsokog pritiska nije zaglavljen ili oštećen; ukoliko jeste, uklonite sav kamenac ili ga zamenite. Ukoliko uređaj ima polugu ili ručicu, upotrebite je da:

- drenirate aparat, ukoliko je potrebno
- proverite rad uređaja s vremena na vreme.

UPUTSTVA ZA KORISNIKA

Saveti za korisnika

- Izbegavajte postavljanje bilo kog predmeta i / ili uređaja koji bi mogli biti oštećeni usled curenja vode ispod bojlera.
- Ukoliko ne koristite vodu duže vreme, trebalo bi da:
 - isključite uređaj sa električnog napajanja tako što ćete prebaciti spoljašnji prekidač u položaj "OFF" (isključeno);
 - isključite sve slavine.
- Topla voda iznad 50 °C koja izlazi iz slavina na mestu upotrebe može izazvati ozbiljne opekotine ili čak smrt usled opekotina. Deca, osobe sa invaliditetom i stara lica su u većoj meri izložena riziku od opekotina. Korisniku je striktno zabranjeno da obavlja rutinsko ili vanredno održavanje. Za čišćenje spoljnih delova koristite vlažnu krpku koja je namočena u sapun i vodu.

PODEŠAVANJE TEMPERATURE I AKTIVIRANJE FUNKCIJA

Proizvod je podešen na temperaturu od 70°C za modele od 30, 50 i 80 l i 60°C za model od 100 l. Funkcija „ECO“ je aktivna. U slučaju prekida napajanja ili ako aparat ugasite pritiskom na taster ON/OFF „☺“, na ekranu će ostati zapamćena poslednja podešena temperatura.

Za vreme faze grejanja može nastati lagana buka čiji je uzrok zagrevanje vode. Pritisnite taster ON/OFF „☺“ da upalite uređaj.

Koristite tastere „∨“ „∧“ da biste podesili željenu temperaturu birajući između 40°C i 80°C koji se vide na ekranu. Tokom uobičajenog rada, ekran prikazuje temperaturu koju je voda dostigla u unutrašnjosti proizvoda. Tokom faze grejanja indikator rada (**Sl. 8a/b Detalj 1**) crvene je boje, a prelazi u plavu boju kada se dostigne podešena temperatura. Ako temperatura vode opadne, na primer posle uzimanja tople vode, ponovno zagrevanje se automatski aktivira.

INDIKATOR ZA KOLIČINU TOPLE VODE

(Kod modela sa korisničkim menijem prikazanim na slikama 8a)

Indikatori koji se nalaze sa strane ekrana (**Sl. 8a, Detalj 2**) vam omogućavaju da proverite nivo tople vode u bojleru, na skali od četiri segmenta. Tokom podešavanja temperature, indikatori se pale da bi vidljivo prikazali podešeni nivo.

Tokom faze grejanja, indikatori se postepeno pale, pokazujući povećavanje temperature tople vode u proizvodu, dok se ne dostigne podešena temperatura.

ECO FUNKCIJA

Funkcija „ECO“ je softverski program koji automatski „uči“ nivoe potrošnje korisnika, smanjujući gubitak toplote na minimum i maksimalno štedeći energiju. Softver „ECO“ se sastoji od inicijalnog perioda uštede od jedne nedelje, kada proizvod počinje da radi na podešenoj temperaturi. Na kraju ove nedelje učenja, softver podešava zagrevanje vode u skladu sa stvarnim potrebama korisnika koje uređaj automatski identifikuje. Proizvod garantuje minimalnu rezervu tople vode čak i u periodima u kojima se voda ne koristi. Proces učenja potreba za toplom vodom nastavlja se i nakon prve nedelje. Proces postiže maksimalnu efikasnost nakon četiri nedelje učenja. Kad god se „ECO“ funkcija ili proizvod isključe i ponovo uključe, funkcija će nastaviti da uči nivoe potrošnje. Da bi se garantovao pravilan rad programa, preporučuje se da ne isključujete uređaj sa mreže. Unutrašnja memorija osigurava skladištenje podataka do četiri sata bez struje, nakon čega se svi dobijeni podaci otkazuju i proces učenja počinje od samog početka. Aktivirajte funkciju pritiskom na odgovarajući taster „ECO“, koji će zasvetleti. U ovom režimu je moguće ručno oda-



brati temperaturu, mada promena temperature onemogućava funkciju "ECO".

Ova funkcija može da se deaktivira pritiskom na taster „ECO“ koji je deaktivira. Da biste je ponovo aktivirali, pritisnite ponovo taster „ECO“. Da biste namerno anulirali akvizirane podatke, držite pritisnutim taster „ECO“ duže od 3 sekunde. Kada završite postupak resetovanja, taster „ECO“ će brzo treptati što je znak da su podaci obrisani.

FUNKCIJA BOOST

(Kod modela sa korisničkim menijem prikazanim na slikama 8a)

Funkcija BOOST privremeno podešava temperaturu zadate vrednosti na 80°, zaobilazeći prethodni režim rada (ako je aktivna funkcija ECO, funkcija automatske akvizicije se privremeno deaktivira i automatski se aktivira kada se dostigne zadata vrednost).

Da biste aktivirali ili deaktivirali funkciju BOOST, pritisnite odgovarajući taster. Ako je funkcija aktivna, odgovarajuća LED lampica je upaljena. Ako se proizvod ugasi putem tastera ON/OFF „“, ako se pritisnu tasteri „“ i „“ za izmenu zadate vrednosti ili ako se pojavi greška blokade, funkcija BOOST se deaktivira.

FUNKCIJA PROTIV SMRZAVANJA

Funkcija protiv smrzavanja predstavlja automatsku zaštitu uređaja kako bi se izbegla oštećenja uzrokovana vrlo niskim temperaturama ispod 5 °C, u slučajevima kada je uređaj isključen tokom zime. Preporučuje se da uređaj ostane priključen na mrežno napajanje, čak i ako je neaktivan duže vreme. Za sve modele, kada se temperatura podigne na bezbedniji nivo, kako bi se izbeglo oštećenje od leda i mraza, grejanje vode se ponovo isključuje. Funkcija je omogućena, ali nije indikovana u slučaju aktivacije ako je proizvod u statusu ON.



Kada je proizvod ugašen putem tastera ON/OFF „“, ako je u toku funkcija za sprečavanje smrzavanja, na ekranu se prikazuje „AF“ (Anti Freezing).

FUNKCIJA WEEKLY PROGRAM

(Kod modela sa korisničkim menijem prikazanim na slikama 8a)

Funkcija nedeljnog programa može da se aktivira samo u aplikaciji.



Dve različite temperature zadate vrednosti mogu da se izaberu za svaki dan u nedelji: proizvod će izračunati brzinu grejanja i, u zavisnosti od temperature, najbolji trenutak da pokrene grejanje kako bi dostigao zadatu temperaturu u željeno vreme.

Da biste deaktivirali funkciju, pritisnite taster „“ o „“.

FUNKCIJA "CIKLUS TERMIČKE DEZINFEKCIJE" (zaštita od legionele)

Funkcija zaštite od legionele je aktivirana kao podrazumevana. Sastoji se od grejanja/održavanja vode na 60 °C u trajanju od 1h na način da se obavi termička dezinfekcija protiv odgovarajućih bakterija.

Ciklus se pokreće pri prvom uključivanju proizvoda i nakon svakog ponovnog uključivanja posle prekida mrežnog napajanja. Ako proizvod radi uvek na temperaturi nižoj od 55°C, ciklus se ponavlja nakon 30 dana. Kada je proizvod isključen, funkcija protiv legionele je deaktivirana. U slučaju isključenja uređaja tokom ciklusa protiv legionele, proizvod se isključuje i funkcija se deaktivira. Na kraju svakog ciklusa, temperatura korišćenja se vrata na temperaturu prethodno podešenu od strane korisnika.

Da biste aktivirali ovu funkciju, držite istovremeno pritisnute tastere ON/OFF „“ i „“ u trajanju od 3 sekunde; potvrda obavljene aktivacije se prikazuje na ekranu kao „A1“ u trajanju od 4 sekunde.

Da biste na trajan način deaktivirali funkciju, ponovite gorenavedenu operaciju; potvrda obavljene deaktivacije se prikazuje na ekranu kao „A0“ u trajanju od 3 sekunde. **Pažnja: dok uređaj obavlja ciklus toplotne dezinfekcije, visoka temperatura vode može da izazove opekotine. Stoga obratite pažnju na temperaturu vode pre kupanja ili tuširanja.**

Wi-Fi FUNKCIJA

(Kod modela sa korisničkim menijem prikazanim na slikama 8a)

Detaljne informacije o konfiguraciji Wi-Fi veze i postupku registracije proizvoda potražite u priloženom vodiču za brzo puštanje u rad, posvećenom povezivanju ili posetite sajt

<https://discover.ariston-net.remotethermo.com>

OPIS STANJA VEZE

 Taster Wi-Fi	Sporo treptanje	Wi-Fi modul je upaljen
	Brzo treptanje	Wi-Fi modul je u režimu Access Point
	Duplo treptanje	Wi-Fi modul se povezuje na kućnu mrežu
	Upaljen	Wi-Fi modul je upaljen i povezan na kućnu mrežu
	Ugašen	Wi-Fi modul je ugašen

RESETOVANJE Wi-Fi VEZE: da biste obavili resetovanje, istovremeno pritisnite tastere  i "SET" u trajanju od 10 sekundi.

DIJAGNOSTIKA

U trenutku u kojem se potvrdi jedan od doleopisanih kvarova, uređaj ulazi u „stanje greške“ i indikator rada (Sl. 8a/b, Detalj 1) crvene je boje i treperi.

TABELA SA GREŠKAMA

Vrsta kvara je pokazana na ekranu, koji pokazuje trepereći natpis „Er“ naizmenično sa specifičnom šifrom greške:

ŠIFRA	OPIS
01	interni kvar elektronske ploče
61/62	interni kvar elektronske ploče (komunikacija NFC ili podaci NFC)
10	temperатурne sonde u kvaru (otvorene ili u kratkom spoju) – kotao izlaz
11	prevelika temperature vode koju je izmerio jedan senzor – kotao izlaz
12	generalna previsoka temperatura (kvar elektronske ploče) – kotao izlaz
14	nije došlo do zagrevanja vode iako se grejač napaja – kotao izlaz
15	pregrevanje izazvano zbog toga što nema vode – kotao izlaz
20	temperатурne sonde u kvaru (otvorene ili u kratkom spoju) – kotao ulaz
21	prevelika temperature vode koju je izmerio jedan senzor – kotao ulaz
22	generalna previsoka temperatura (kvar elektronske ploče) – kotao ulaz
24	nije došlo do zagrevanja vode iako se grejač napaja – kotao ulaz
25	pregrevanje izazvano zbog toga što nema vode – kotao ulaz
60	Nedostaje wi-fi komunikacija

RESET

Da biste resetovali grešku, kada je to moguće, obavite resetovanje pritiskom na taster ON/OFF  da biste ugasili i upalili proizvod.

Ako uzrok kvara odmah nestane nakon resetovanja, uređaj će nastaviti normalno da radi. U suprotnom, ako je indikator rada crvene boje i treperi, kontaktirajte centar za tehničku pomoć.

KORISNE INFORMACIJE

Pre obavljanja bilo koje operacije čišćenja uređaja, uverite se da ste isključili proizvod i stavili spoljni prekidač u položaj OFF. Nemojte koristiti insekticide, rastvarače ili agresivne deterdžente koji bi mogli oštetiti obojene delove ili one od plastičnog materijala.

Ukoliko izlazi hladna voda, proveriti sedeće:

- prisustvo napona na priključnom bloku za napajanje (Slika 7, Odn. M);
- ploča;
- grejni delovi grejača;
- pregledajte premostivu cev (Slika 7, Odn. X);
- štipaljke držača senzora (Slika 7, Odn. K)

Ukoliko izlazi vrela voda (para u slavinama)

Isključite uređaj sa napajanja električnom energijom i proverite sledeće:

- ploča;
- količina kamenca na bojleru i komponentama;
- štipaljke držača senzora (Slika 7, Odn. K)

Ukoliko ne izlazi dovoljno tople vode:

Isključite uređaj sa napajanja električnom energijom i proverite sledeće:

- pritisak u vodovodnoj mreži;
- stanje usmerivača na ulaznoj cevi za hladnu vodu;
- stanje cevi za toplu vodu;
- električne komponente.

Gubitak vode iz sigurnosnog uređaja protiv previsokog pritiska

Tokom faze grejanja, voda može curiti na ventilu. To je normalno. Da bi izbegli curenje, trebalo bi postaviti ekspanzionu posudu odgovarajuće veličine na dovodni sistem. U slučaju da se oćicanje nastavi u periodu kada se ne koristi grejanje, proveriti sledeće:

- kalibraciju uređaja;
- pritisak u sistemu za vodu.

Pažnja: Nikada nemojte zaćepljivati otvor za ispućtanje vode iz uređaja!

NI U KOJEM SLUĆAJU NE POKUĆAVAJTE DA POPRAVITE UREĐAJ - UVEK SE OBRATITE KVALIFIKOVANOM TEHNIĆARU.

Navedeni podaci i svojstva ne smatraju se obavezućujćim za proizvođaća; proizvođać zadržava pravo izmena po sopstvenom nahoćdenju bez obaveze prethodne najave ili zamene.



Po ćl. 26 Zakonodavnog dekreta iz 14. marta 2014, br. 49 "Implementacija Direktive 2012/19/EU o otpadnoj elektrićnoj i elektronskoj opremi (WEEE)"

Simbol prećrtane kante za smeće na uređaju ili na njegovoj ambalaži oznaćava da se proizvod na kraju njegovog korisnog ųivotnog veka mora sakupljati odvojeno od drugog otpada. Zbog toga, korisnik mora na kraju svog ųivotnog veka da preća opremu odgovarajućim općštinskim sabirnim centrima za elektrotehnićki i elektronski otpad. Kao alternativa autonomnom upravljanju tim otpadom, moguće je isporučiti opremu koju ųelite da odbaciti prodavcu, u trenutku kupovine nove ekvivalentne vrste opreme. Odgovarajuće odvojeno sakupljanje za naknadno slanje odloųene opreme za reciklaųu, tretman i ekoloųko kompatibilno odlaganje pomaųe u izbegavanju mogućih negativnih efekata na ųivotnu sredinu i zdravlje i promoviųe ponovnu upotrebu i/ili recikliranje materijala iz kojih se sastoji oprema.

ЗАГАЛЬНА ІНСТРУКЦІЯ З ТЕХНІКИ БЕЗПЕКИ

- 1 **Будь ласка, прочитайте інструкції і попередження в цій брошурі, так як вони містять важливу інформацію про безпечну установку, експлуатацію та технічне обслуговування. Ця брошура є невід'ємною і важливою частиною продукту. Вона завжди повинна зберігатися разом з пристроєм навіть в разі його передачі іншому власнику або користувачеві і / або установки в іншому місці.**
- 2 Виробник не несе відповідальності за будь-які збитки, завдані людям, тваринам або майну в результаті неправильного, некоректного або необґрунтованого використання або недотримання вказівок, наведених в цій брошурі.
3. Цей накопичувальний електричний водонагрівач розроблено для домашнього використання й призначено спеціально для нагрівання холодної води (на вході в прилад) для побутових потреб. Будь-яке інше використання приладу вважається неналежним і тому потенційно небезпечним. Виробник не несе жодної відповідальності, що виникає внаслідок неналежного використання виробу та/або використання для цілей, що відрізняються від тих, які вказані у відповідній інструкції з експлуатації.
- 4 Установка і обслуговування повинні виконуватися кваліфікованим персоналом, як зазначено у відповідних пунктах. Використовуйте тільки оригінальні запасні частини. Недотримання наведених вище інструкцій ставить під загрозу безпечне використання пристрою і **звільняє** виробника від будь-якого типу відповідальності.
- 4 Оскільки елементи упаковки (затискачі, пластикові пакети, полістирол і т.д.) є потенційно небезпечними, їх потрібно зберігати в недоступному для дітей місці.
- 5 Дозволяється використання водонагрівача дітьми старше 8 років, а також людьми з обмеженими фізичними, розумовими здібностями або людьми, які не мають досвіду або необхідних знань, які перебувають під наглядом, або пройшли попередній інструктаж з безпечного використання водонагрівача і усвідомлюють небезпечні наслідки використання виробу. Дітям заборонено грати з прибором. Дітям без нагляду заборонено виконувати чистку та технічне обслуговування.
- 6 **Ї Заборонено** торкатися приладу мокрими частинами тіла або будучи босоніж.
- 7 Перед використанням приладу і після звичайного або позачергового технічного обслуговування рекомендується заповнити водою резервуар для води і виконати наступну операцію повного зливу для

- видалення залишкових домішок.
- 8 Якщо прилад оснащений шнуром живлення, в разі його заміни, зверніться в авторизований сервісний центр або до кваліфікованого фахівця.
 - 9 Ї Обов'язково прикручувати до впускного отвору для води приладу запобіжний клапан відповідно до національних правил. Для країн, в яких діє стандарт EN 1487, захисне обладнання повинно бути розраховане на максимальний тиск 0,7 МПа, і воно повинно включати, щонайменше, один запірний клапан, один зворотний клапан, один запобіжний клапан, один пристрій відключення гідравлічного навантаження.
 - 10 Пристрій для запобігання надлишковому тиску (клапан або захисний блок) не повинен розкриватися. Його слід періодично оглядати, щоб переконатися, що він не закупорений, та щоб видалити можливі відкладення вапна.
 - 11 Краплі води з пристрою для захисту від надлишкового тиску є **нормальним** явищем на етапі нагріву води. З цієї причини до сливу, який в будь-якому випадку повинен бути розташований в відкритому місці, необхідно підключити дренажну трубу. Вона встановлюється в місці, вільному від льоду, під постійним нахилом.
 - 12 Важливо спорожнити водонагрівач і відключати його від джерела живлення, якщо він не використовується або знаходиться в місці, де бувають заморозки.
 - 13 Гаряча вода, яка подається в крани при температурі, що перевищує 50 °С, може спричинити серйозні опіки тіла. Найбільшому ризику піддаються діти, інваліди та люди похилого віку. Тому ми рекомендуємо використання термостатичного змішувального клапана, який підключається до труби випуску води, позначеної червоним хомутом.
 - 14 Горючі предмети не повинні контактувати з пристроєм і / або знаходитись близько до нього.
 - 15 Не дозволяється ставити під пристроєм або поруч з ним будь-які предмети, які можуть постраждати в результаті можливого витоку води.

НЕБЕЗПЕЧНІСТЬ БАКТЕРІЇ LEGIONELLA

Legionella — це маленька паличкоподібна бактерія, яка природно живе в прісній воді. Хвороба легіонерів це інфекційна пневмонія, спричинена вдиханням видів цієї бактерії. Не слід допускати довгих періодів застою води. Тобто необхідно щонайменше раз на тиждень умикати водопідігрівач або спускати воду.

Крім того, що європейський стандарт CEN/TR 16355 дає рекомендації щодо належних методів попередження розмноження бактерії Legionella в установках питної води, необхідно дотримуватися вимог національного законодавства. У цьому водонагрівачі з електронним керуванням використовується автоматична система дезінфекції води, активована за замовчуванням. Ця система починає діяти щоразу, коли вмикається водонагрівач, але в будь-якому разі — кожні 30 днів, доводячи температуру води до 65 °С.

Обережно! Коли ця програма здійснює теплову дезінфекційну обробку, температура води сягає значень, що можуть спричинити опіки. Перевіряйте температуру води перед прийняттям душу або ванни.

ТЕХНІЧНІ ХАРАКТЕРИСТИКИ

Технічні характеристики наведені на паспортній табличці (паспортну табличку розташовано поруч із вхідним/вихідним патрубками води).

ТАБЛИЦЯ 1. ВІДОМОСТІ ПРО ВИРІБ

Тип виробу		30	50	80	100
Маса	кг	17,5	23,5	31	35,5
Монтаж		Вертикально	Вертикально	Вертикально	Вертикально
Модель		Див. паспортну табличку			
SMART		x	x	x	x
$Q_{\text{електр.}}$	кВт-год	3,096	7,290	7,443	7,099
$Q_{\text{електр., тиждень, smart}}$	кВт-год	13,016	25,234	25,456	26,560
$Q_{\text{електр., тиждень}}$	кВт-год	18,561	32,166	34,333	31,860
Профіль навантаження		S	M	M	M
L_{wa}		15 dB			
η_{wa}		39,0%	40,0%	40,0%	39,6%
V40	л	--	77	110	115
Доступний об'єм	л	25	45	65	80

Використовуваний діапазон радіочастот 2,4 ГГц — максимальна потужність сигналу, що передається < 20 дБм

Дані про споживання потужності на табличці й інша інформація, наведена в листку технічних даних (Додаток А до цього посібника) визначені відповідно до Директив ЄС 812/2013 й 814/2013.

Вироби, які не мають таблички й листка технічних даних, що є обов'язковими для бойлерів/установок сонячної енергії за нормами 812/2013, не можна використовувати в таких установках.

Прилад оснащено інтелектуальною функцією, що адаптує споживання до користувацького профілю використання.

За правильної експлуатації прилад щоденно споживає обсяг енергії $Q_{\text{електр.}}$ ($Q_{\text{електр., тиждень, smart}} / Q_{\text{електр., тиждень}}$), що менше показника еквівалентного виробу без зазначеної інтелектуальної функції.

Дані на табличці енергоспоживання чинні для вертикально змонтованого виробу.

Цей прилад відповідає міжнародним стандартам електричної безпеки IEC 60335-1 й IEC 60335-2-21. Маркування CE на приладі засвідчує, що він відповідає основним вимогам таких європейських директив:

- Директива з низьковольтного обладнання (LVD): EN 60335-1, EN 60335-2-21, EN 60529, EN 62233, EN 50106.
- Електромагнітна сумісність (EMC): EN 55014-1, EN 55014-2, EN 61000-3-2, EN 61000-3-3.
- Директива щодо радіоблагоднання (RED): ETSI 301489-1, ETSI 301489-17.
- Директива про обмеження використання небезпечних речовин ROHS 2: EN 50581.
- Директива з продукції, що споживає електричну енергію (ErP): EN 50440.

Цей прилад відповідає вимогам норм RE

НОРМИ МОНТАЖУ (розділ для монтажника)

Цей виріб, за винятком моделей для горизонтального монтажу (табл. 1), вимагає встановлення вертикально для належної роботи. Після завершення встановлення й перед подаванням води або підключенням електричного живлення скористайтеся вимірювальним інструментом (тобто спиртовим рівнем) і переконайтеся, що пристрій встановлено повністю вертикально.

Прилад нагріває воду до температури нижче точки кипіння. Його треба під'єднати до водопроводу з урахуванням рівнів ефективності й продуктивності приладу. Перед підключенням до приладу спочатку треба:

- переконатися, що характеристики (див. паспортну табличку) відповідають потребам замовника;
- упевнитися, що установка забезпечує належний ступінь IP (захист від проникнення рідини всередину) приладу відповідно до чинних норм;
- прочитати інструкції, що містяться на упаковці й паспортній табличці приладу.

Цей прилад призначено для встановлення виключно в приміщеннях відповідно до чинних норм. Крім того, монтажники повинні дотримуватися наступних порад за умови наявності наступних факторів:

- **волога:** не встановлюйте прилад у закритих (без вентиляції) та вологих приміщеннях;
- **мороз:** не встановлюйте прилад у місцях, де можливе значне зниження температури й існує ризик утворення льоду;
- **сонячне світло:** не піддавайте прилад впливу прямих сонячних променів, навіть крізь вікна;
- **пил/випари/газ:** не встановлюйте прилад в атмосферах, де присутні особливо небезпечні речовини, наприклад кислі випари, пил або газ;
- **електричні розряди:** не встановлюйте прилад безпосередньо на джерела електричної енергії, не захищені від раптових стрибків напруги.

Якщо стіни виготовлено з цегли або перфорованих блоків, або якщо несучі стіни мають обмежену здатність витримувати статичне навантаження, чи якщо їхні матеріали якимось відрізняються від зазначених, спочатку треба здійснити попередню оцінку здатності несучої системи витримувати статичне навантаження. Кріпильні гаки для настінного монтажу мають витримувати вагу втричі більше за вагу водонагрівача, заповненого водою. Рекомендовано використовувати кріпильні гаки діаметром не менше 12 мм.

Ми радимо встановити прилад (**рис. 1, позн. А**) якомога ближче до точок постачання, щоб зменшити витрати тепла в трубах. Місцеві норми можуть накладати обмеження на встановлення у ванних кімнатах; дотримуйтеся всіх мінімальних відстаней, передбачених нормами. Щоб полегшити технічне обслуговування, переконайтеся у наявності всередині корпусу зазору щонайменше 50 см для доступу до електричного обладнання.

БАГАТОПОЗИЦІЙНИЙ МОНТАЖ

Виріб можна встановити як вертикально, так і горизонтально (рис. 2). Щоб установити його горизонтально, поверніть його за годинниковою стрілкою, щоб водопровідні труби були ліворуч (холодна вода знизу). Будь-яке інше встановлення, ніж показано на (рис. 2), є неналежним і заборонено.

Гідравлічні з'єднання

Підключіть вхідний і вихідний патрубки водонагрівача за допомогою труб або фітінгів, здатних витримувати температури більше 90 °C за тиску, що перевищує робочий тиск. Таким чином, ми не рекомендуємо використовувати матеріали, не здатні витримувати подібні високі температури.

У прилад не можна подавати воду, жорсткість якої становить менше 12 °F, або надто жорстку воду (більше 25 °F); ми радимо встановити належним чином відкалібрований пристрій пом'якшення води з відповідним регулятором. Не дозволяйте залишковій жорсткості опускатися нижче 15 °F.

Уверніть у вхідний патрубок води трійник із синім кільцем. З одного боку трійника прикрутіть кран для зливання приладу, що відкривається лише за допомогою інструмента (**рис. 2, позн. В**).

З іншого боку трійника вкрутіть запобіжний клапан з комплекту виробу (**рис. 2, позн. А**).

Запобіжна група відповідає вимогам європейського стандарту EN 1487

Деякі країни можуть вимагати використання спеціальних запобіжних гідравлічних пристроїв. Монтажник повинен перевірити прийнятність запобіжного пристрою, що планується використати.

Не встановлюйте жодних запірних пристроїв (клапанів, кранів тощо) між запобіжною групою та нагрівачем. Зливний патрубок приладу під'єднують до зливної труби, діаметр якої щонайменше дорівнює самому вихідному патрубку, за допомогою розтрубу, що утворює повітряний зазор мінімум у 20 мм для візуальної перевірки. Для підключення запобіжної групи до водопроводу холодної води використовуйте шланг; за не-

обхідності встановіть кран (**рис. 2, позн. D**). Крім того, необхідно передбачити водозливну трубу на виході (**рис. 2, позн. C**) під час відкривання крану для спорожнення. Монтуючи запобіжний пристрій, не затягуйте його повністю й не втручайтесь у його настройки. Необхідно облаштувати зливний відвід, що має завжди лишатися відкритим в атмосферу, при цьому зливну трубу прокладають з нахилом донизу та в місцях, де неможливе утворення льоду. Якщо тиск у системі наближається до каліброваного значення тиску на клапані, необхідно встановити на певній відстані від приладу редуктор тиску. Щоб запобігти можливому пошкодженню змішувача (крани або душ), необхідно злити з трубопроводів будь-які забруднення.

Електричне з'єднання

Перед установленням приладу обов'язково виконайте ретельний контроль електричної системи, щоб переконатися, що вона відповідає вимогам чинних стандартів із безпеки та максимальній потужності, що споживається водонагрівачем (див. паспортну табличку), і перевірте площу перерізу кабелів електричних з'єднань на відповідність вимогам установки й місцевих норм.

Виробник не несе відповідальності за пошкодження, що виникли внаслідок неналежного заземлення або електричного живлення. Перш ніж увімкнути прилад, переконайтеся, що номінальні характеристики живлення відповідають наведеному на паспортній табличці. Використовувати електричні подовжувачі, мережеві фільтри або адаптери суворо заборонено. У жодному разі не дозволяється використовувати для заземлення приладу трубопроводи водогонів, опалення чи газових систем. Якщо прилад оснащено кабелем живлення, за потреби його заміни слід використовувати кабель із тими самими характеристиками (тип H05VV-F 3 × 1,5 мм², діаметром 8,5 мм). Кабель живлення (H05VV-F 3 × 1,5 мм² діаметром 8,5 мм) слід прокласти у виймі із заднього боку приладу до клемної колодки (**рис. 7, позн. M**). Затягніть гвинти клем, щоб надійно закріпити окремі дроти. Зафіксуйте кабель живлення на місці за допомогою спеціальних кабельних затискачів, що входять до комплекту приладу. Для від'єднання приладу від джерела живлення використовуйте двополюсний вимикач, що відповідає вимогам чинного національного законодавства (зазор між контактами — щонайменше 3 мм, краще якщо обладнаний запобіжниками). Для заземлення приладу використовують дріт (кабель) (жовтий/зелений, довший за дрот фаз), що підключають до клем із маркуванням  (**рис.7, позн. G**). Перш ніж увімкнути прилад, переконайтеся, що номінальні характеристики живлення відповідають наведеному на паспортній табличці. Якщо прилад постачається без кабелю живлення, оберіть один з наступних варіантів монтажу:

- підключення до мережі за допомогою жорсткої труби (якщо на приладі не передбачено затискач для кабелів); використовуйте кабель із мінімальною площею перерізу 3 × 1,5 мм²;
- гнучкий кабель (типу H05VV-F 3 × 1,5 мм², діаметром 8,5 мм), якщо прилад має кабельний затискач.

ВИПРОБУВАННЯ Й УМИКАННЯ ПРИСТРОЮ

Перед увімкненням живлення заповніть прилад водою.

Таке заповнення здійснюється шляхом відкриття центрального крана побутової системи водопостачання й крана гарячої води доти, доки все повітря не вийде з котла. Візуально перевірте наявність будь-яких витоків води також і з фланців, обвідних труб, за потреби помірно затягніть болти (**мал. 5, поз. C**) та/або кільця (**мал. 5, поз. W**). Надалі ввімкніть прилад за допомогою перемикача.

ТЕХНІЧНЕ ОБСЛУГОВУВАННЯ (ДЛЯ КВАЛІФІКОВАНИХ СПЕЦІАЛІСТІВ)

Всі роботи з технічного обслуговування і сервісні візити має проводити кваліфікований фахівець (який має необхідні навички й знає відповідні норми).

Перш ніж викликати технічну службу, переконайтеся, що несправність не пов'язана з відсутністю води або відмовою живлення.

ОБЕРЕЖНО! ВІД'ЄДНАЙТЕ ПРИЛАД ВІД ЕЛЕКТРОМЕРЕЖІ ПЕРЕД ВИКОНАННЯМ БУДЬ-ЯКИХ РОБІТ ІЗ ТЕХНІЧНОГО ОБСЛУГОВУВАННЯ.

Спорожнення приладу

Прилад необхідно спорожнювати, якщо він залишається без використання на довгий період часу й/або у приміщенні, що піддається замерзанню.

Щоб спорожнити прилад, виконайте наступні дії:

- від'єднайте прилад від електричної мережі;
- закрийте запірний клапан, якщо його встановлено (**рис. 2, позн. D**), або головний водопровідний вентиль, якщо запірний клапан відсутній;
- відкрийте кран гарячої води (на умивальнику або у ванні);
- відкрийте зливний клапан (**рис. 2, позн. B**).

МОЖЛИВА ЗАМІНА ДЕТАЛЕЙ

Знявши пластикову кришку, ви можете працювати з електричними компонентами (**мал. 7**).

Для здійснення операцій на платі живлення (**мал. 7, поз. Z**) від'єднайте кабелі (**мал. 7, поз. C, Y та P**) і відкрутіть гвинти.

Щоб виконати роботи на панелі керування, спочатку зніміть плату живлення (**мал. 7, поз. Z**).

Панель дисплея закріплена на виробі 2 гвинтами (**мал. 4, поз. A**). Відкрутивши їх, натисніть двома пальцями на обидві вкладки (**мал. 4, поз. B**) і відпустіть опору (**мал. 4, поз. C**) зі свого місця, підводячи її до центра виробу. Після зняття панелі управління можна від'єднати роз'єми стрижнів кріплення датчика й плати живлення. Для втручання в опорні стрижні датчиків (**мал. 7, поз. K**) слід від'єднати дроти (**мал. 7, поз. F**) від панелі керування й зняти їх із посадочних місць, роблячи це обережно, щоб не зігнути їх надто сильно. **На етапі повторного збирання переконайтеся, що положення всіх компонентів відповідає оригінальному.**

Для роботи з нагрівальними елементами та анодами спочатку злийте воду з приладу.

Відкрутіть болти (**мал. 5, поз. C**) і зніміть фланці (**мал. 5, поз. F**). Фланці пов'язані з нагрівачами й анодами. Під час повторного збирання зверніть увагу, щоб положення тримачів датчиків і нагрівальних елементів відповідало положенню, що було від початку (**мал. 5 і 7**). Переконайтеся, що фланцева пластина з написом Н.Е.1 або Н.Е.2 встановлена в положення, позначене тим самим текстом. Після кожного знімання рекомендується замінювати прокладку фланця (**мал. 6, поз. Z**).

УВАГА! Заміна нагрівальних елементів призведе до неправильної роботи приладу. Працюйте з одним елементом за раз і розбирайте другий тільки після того, як перший буде перевстановлено.

ПЕРІОДИЧНЕ ОБСЛУГОВУВАННЯ

Нагрівальний елемент (**рис. 6, Rif.R**) слід очищати від накипу кожні один рік, щоб забезпечити його належну роботу (якщо вода дуже жорстка, частота очищення повинна бути збільшена). Якщо ви не бажаєте використовувати спеціальні рідини для цієї операції, просто зітріть вапняний наліт, не пошкоджуючи нагрівальний елемент.

Магнієві аноди (**мал. 6, поз. N**) слід замінювати кожні два роки, інакше гарантія може бути анульована, втім, за наявності жорсткої або насиченої хлоридами води необхідно щороку перевіряти стан анода. Для заміни слід зняти нагрівальні елементи й відкрутити їх від опорного кронштейна. Байпасну трубу (**мал. 5, поз. X**) слід перевіряти лише у випадку несправності через її забивання. Для перевірки відкрутіть обидва кінці (**мал. 5, поз. W**). Після планового або позапланового технічного обслуговування слід заповнити резервуар водою, а потім виконати повне спорожнення, щоб видалити залишкові домішки.

Використовуйте лише оригінальні запасні частини, які постачаються сервісними центрами, авторизованими виробником.

ПРИСТРІЙ ДЛЯ ЗАХИСТУ ВІД НАДЛИШКОВОГО ТИСКУ

Регулярно перевіряйте пристрій для захисту від надлишкового тиску на предмет блокування або пошкодження, за потреби замініть його або видаляйте відкладення.

Якщо пристрій для скидання тиску оснащений важелем або кнопкою, виконайте такі дії:

- Спорожніть пристрій, якщо є така потреба.
- Періодично перевіряйте його правильну роботу.

ІНСТРУКЦІЇ ДЛЯ КОРИСТУВАЧІВ

Порада для користувачів

- Не розташовуйте будь-які об'єкти й/або прилади, які можуть пошкодитися за витоків води під водонагрівачем.
- Якщо ви не плануєте користуватися водою протягом довгого часу, необхідно:
 - від'єднати прилад від електромережі, вимкнувши зовнішній вимикач;
 - закрити крани сантехнічного контуру.
- Гаряча вода температурою вище 50 °C, що витікає з крану в точці використання, може викликати серйозні опіки або навіть смерть. Діти, люди з особливими потребами й люди похилого віку найбільш піддаються ризику опіків. Абсолютно заборонено користувачам виконувати будь-які операції із періодичного або надзвичайного технічного обслуговування самотужки.
Для очищення зовнішніх частин приладу використовуйте вологу тканину, змочену в підмиленій воді.

РЕГУЛЮВАННЯ ТЕМПЕРАТУРИ Й АКТИВУВАННЯ ФУНКЦІЙ

Виріб налаштовано на температуру 70 °C для моделей 30, 50, 80L та 60 °C для моделі 100L. Функція «ECO» є активною. У разі переривання живлення або якщо виріб вимкнено за допомогою кнопки УВІМКН/ВИМКН «☺», виріб зберігає останню встановлену температуру.

Під час нагрівання може виникати невеликий шум через нагрівання води. Натисніть кнопку УВІМКН/ВИМКН «☺», щоб увімкнути прилад.

Використовуйте кнопки «↘» «↗» для встановлення бажаної температури, роблячи вибір у діапазоні від 40 до 80 °C, що відображається на дисплеї. Під час нормальної роботи на дисплеї відображається температура, досягнута водою всередині виробу. Під час фази нагрівання індикатор роботи (**мал. 8a/b поз. 1**) має червоний колір, тоді як після досягнення заданої температури він стає синім. Якщо температура води падає, наприклад після її забору, нагрівання вмикається автоматично.

ІНДИКАТОР КІЛЬКОСТІ ГАРЯЧОЇ ВОДИ

(моделі з інтерфейсом, показаним на рис. 8a)

Індикатори по боках дисплея (**мал. 8a поз. 2**) дозволяють перевірити рівень гарячої води всередині водонагрівача за шкалою із чотирьох сегментів. Під час установлення температури індикатори загоряються, щоб забезпечити візуальну перевірку встановленого рівня.

Під час фази нагрівання індикатори загоряються поступово, указуючи на підвищення температури гарячої води у виробі, поки не буде досягнуто встановленої температури.

ФУНКЦІЯ ECO

Функція «ECO» — це програма, яка автоматично «визначає» рівні споживання користувача, мінімізуючи втрати тепла й максимально збільшуючи збереження енергії.

Функціонування програмного забезпечення «ECO» складається з періоду початкової фіксації даних, який триває тиждень, протягом якого пристрій починає працювати із заданою температурою.

Наприкінці цього тижня «вивчення» програмне забезпечення регулює нагрівання води відповідно до реальних потреб користувача, автоматично визначених приладом. Виріб гарантує мінімальний запас гарячої води навіть у періоди, коли ніхто не користується нею. Процес «вивчення» потреб у гарячій воді триває навіть після першого тижня. Цей процес досягає максимальної ефективності після чотирьох тижнів «вивчення». Коли функція «ECO» або сам виріб вимикається й знову вмикається, функція продовжуватиме вивчати рівні споживання. Щоб гарантувати правильне функціонування програми, бажано не від'єднувати прилад від електромережі. Внутрішня пам'ять забезпечує зберігання даних до 4 годин без електрики, після чого всі отримані дані видаляються, і процес вивчення починається знову із самого початку.

Щоб активувати функцію, натисніть кнопку «**ECO**», яка засвітиться.

У цьому режимі можливий ручний вибір температури, але її зміна призводить до вимикання функції ECO.

Цю функцію в будь-якому випадку можна відключити, натиснувши кнопку «**ECO**», яка вимкнеться. Для повторної активації натисніть кнопку «**ECO**» ще раз.

Щоб добровільно скасувати отримані дані, утримуйте клавішу «**ECO**» натиснутою більше 3 секунд.

Після завершення процесу скидання кнопка «**ECO**» блиматиме швидко, підтверджуючи видалення даних.

ФУНКЦІЯ BOOST

(моделі з інтерфейсом, показаним на рис. 8a)

Функція BOOST тимчасово встановлює температуру уставки на 80 °C, минаючи попередній режим роботи (якщо функція ECO активна, функція самонавчання тимчасово буде призупинена й автоматично перезапушена після досягнення значення уставки).

Щоб активувати або деактивувати функцію BOOST, натисніть відповідну кнопку. Якщо функція активна, світиться відповідний світлодіод. Якщо вибір вимкнено за допомогою кнопки **УВІМКН/ВИМКН** «**⏻**», якщо натискаються кнопки «**↘**» «**↗**», щоб змінити уставку або за наявності помилки блокування, функція BOOST буде деактивована.

ФУНКЦІЯ ЗАХИСТУ ВІД ЗАМЕРЗАННЯ

Функція захисту від замерзання автоматично оберігає прилад для запобігання пошкодженням внаслідок дії низьких температур нижче 5 °C, коли вибір вимкнено взимку. Рекомендуємо залишати вибір під'єднаним до електромережі, навіть якщо він не використовується протягом тривалого часу.

Функція увімкнена, але вона не відображається у випадку активації, якщо вибір увімкнено.

Коли вибір вимкнено за допомогою кнопки **УВІМКН/ВИМКН** «**⏻**», якщо працює функція проти замерзання, на дисплеї відображається AF (Anti Freezing = антизамерзання).

ФУНКЦІЯ ТИЖНЕВОЇ ПРОГРАМИ

(моделі з інтерфейсом, показаним на рис. 8a)

Функцію тижневої програми можна активувати лише через застосунок.

Можна вибрати дві різні температури уставки для двох різних моментів часу кожного дня тижня: прилад розрахає швидкість нагрівання й, виходячи із цього, найкращий момент для початку нагрівання, щоб досягти значення уставки в бажаний момент.

Для деактивації функції натисніть кнопку «**↘**» або «**↗**».

ФУНКЦІЯ ЦИКЛУ ТЕПЛОВОЇ ДЕЗІНФЕКЦІЇ (боротьба з бактерією Legionella)

Функцію боротьби з бактерією Legionella активовано за замовчуванням. Вона включає цикл нагрівання води до температури 60 °C і її підтримання протягом 1 години. Це забезпечує теплову дезінфекцію, що знищує відповідну бактерію. Цикл починається під час запуску виробу та під час його перезапуску після відключення електроенергії. Якщо вибір завжди функціонує за температур нижче від 55 °C, то цикл повторюватиметься кожні 30 днів. Коли вибір вимкнено, функція захисту від бактерії Legionella не працює. Якщо вимкнути прилад протягом циклу дезінфікування, вибір вимкнеться і функцію дезінфекції буде деактивовано. Наприкінці циклу робоча температура повертається до значення, встановленого користувачем раніше.

Щоб активувати цю функцію, утримуйте одночасно натиснутими кнопки **УВІМКН/ВИМКН** «**⏻**» та «**↘**» упродовж 3 секунд; на підтвердження активації на дисплеї протягом 4 секунд відобразиться «A1».

Щоб остаточно деактивувати функцію, повторіть операцію, описану вище; на підтвердження виконання деактивації на дисплеї протягом 3 секунд буде показано «A0».

Увага! Під час виконання приладом циклу термічної дезінфекції висока температура води може спричинити опіки. Тому зверніть увагу на температуру води перед тим, як приймати ванну або душ.

ФУНКЦІЯ Wi-Fi

(моделі з інтерфейсом, показаним на рис. 8а)

Для отримання детальної інформації про конфігурацію Wi-Fi і процедуру реєстрації приладу зверніться до короткого посібника користувача, що додається, який присвячений питанням підключення, або відвідайте вебсайт

<https://discover.ariston-net.remotethermo.com>

ОПИС СТАНУ З'ЄДНАННЯ

	Повільне блимання	Модуль Wi-Fi увімкнено
	Швидке блимання	Модуль Wi-Fi — в режимі точки доступу
	Подвійне блимання	Модуль Wi-Fi підключається до домашньої мережі
	Увімкнено	Модуль Wi-Fi увімкнено й підключено до домашньої мережі
	Вимкнено	Модуль Wi-Fi вимкнено

СКИДАННЯ Wi-Fi: щоб здійснити скидання, натисніть одночасно кнопки «» і „^” і утримуйте їх протягом 10 секунд.

ДІАГНОСТИКА

Коли виникає одна з несправностей, описаних нижче, прилад переходить у «стан несправності», а індикатор роботи (**мал. 8а/б, поз. 1**) стає червоним і блимає.

ТАБЛИЦЯ ПОМИЛОК

Тип несправності вказується на дисплеї, на якому блиматиме повідомлення Er по черзі з відповідним кодом помилки:

КОД	ОПИС
01	внутрішня несправність електронної плати
61/62	внутрішня несправність електронної плати (зв'язок NFC або дані NFC)
10	вийшли з ладу датчики температури (розімкнуті або короткозамкнені) — вихід котла
11	перегрівання води, виявлене одним датчиком — вихід котла
12	загальне перегрівання (несправність електронної плати) — вихід котла
14	нездатність нагрівати воду нагрівачем, на який подається живлення — вихід котла
15	перегрівання, спричинене відсутністю води — вихід котла
20	вийшли з ладу датчики температури (розімкнуті або короткозамкнені) — вхід котла
21	перегрівання води, виявлене одним датчиком — вхід котла
22	загальне перегрівання (відмова електронної плати) — вхід котла
24	нездатність нагрівати воду нагрівачем, на який подається живлення — вхід котла
25	перегрівання, спричинене відсутністю води — вхід котла
60	Відсутність зв'язку через Wi-Fi

СКИДАННЯ

Щоб усунути помилку, якщо можливо, виконайте скидання, натиснувши кнопку УВІМКН/ВИМКН «», щоб вимкнути й увімкнути прилад. Якщо причина несправності зникне одразу після скидання, пристрій відновить нормальну роботу. В іншому випадку, якщо індикатори функціонування червоного кольору й блимають, зверніться до Центру технічної допомоги.

КОРИСНА ІНФОРМАЦІЯ

Перед очищенням приладу обов'язково переконайтеся, що його вимкнено: якщо ні, переведіть зовнішній вимикач у вимкнене положення. Не використовуйте інсектициди, розчинники або агресивні засоби для миття: вони можуть пошкодити фарбовані поверхні або пластикові елементи приладу.

ЯКЩО ВОДА НА ВИХОДІ ХОЛОДНА

Вимкніть подання електричного струму й перевірте:

- наявність напруги на клеммах живлення плати (**мал. 7, поз. М**);
- електронну плату;
- нагрівальні елементи;
- огляньте байпасну трубу (**мал. 5, поз. X**);
- стрижні кріплення датчиків (**мал. 7, поз. К**).

ЯКЩО ВОДА НАДТО ГАРЯЧА (НАЯВНІСТЬ ПАРИ В КРАНАХ)

Вимкніть подання електричного струму й перевірте:

- електронну плату;
- рівень відкладень у котлі й компонентах;
- стрижні кріплення датчиків (**мал. 7, поз. К**).

НЕДОСТАТНЯ ПОДАЧА ГАРЯЧОЇ ВОДИ

Вимкніть подання електричного струму й перевірте:

- тиск водопровідної мережі;
- стан дефлектора (розсікача) вхідної труби холодної води;
- стан труби відбору гарячої води;
- електричні компоненти.

ВИТІК ВОДИ З ПРИСТРОЮ ДЛЯ ЗАХИСТУ ВІД НАДЛИШКОВОГО ТИСКУ

Капання води з пристрою слід вважати нормальним під час фази нагрівання. Якщо таких крапель слід уникати, установіть розширювальний бак у системі подачі.

Якщо капання продовжується протягом періоду, коли нагрівання відсутнє, перевірте:

- калібрування пристрою;
- тиск водопровідної мережі.

Увага! Ніколи не блокуйте отвір для виведення води з пристрою!

УВАГА!

У БУДЬ-ЯКОМУ ВИПАДКУ НЕ НАМАГАЙТЕСЯ САМОСТІЙНО ВІДРЕМОНТУВАТИ ПРИЛАД, ЗАВЖДИ ЗВЕРТАЙТЕСЯ ДО КВАЛІФІКОВАНОГО ПЕРСОНАЛУ.

ПРИМІТКА

Наведені дані й характеристики не є зобов'язуючими для компанії-виробника, яка залишає за собою право вносити будь-які зміни, які вона вважає необхідними, без попереднього повідомлення або заміни.



Відповідно до ст. 26 Законодавчого декрету від 14 березня 2014 р., № 49 «Упровадження Директиви 2012/19/ЄС про відходи електричного й електронного обладнання (WEEE)»

Символ перекресленого смітника, показаний на приладі або на його упаковці, означає, що виріб після закінчення терміну експлуатації потрібно збирати окремо від інших відходів. Тож користувач повинен передати прилад після завершення терміну його експлуатації відповідним муніципальним центрам для роздільного збирання електротехнічних і електронних відходів. Альтернативним варіантом може бути передача приладу, який ви хочете утилізувати, роздрібному продавцеві під час придбання нового приладу подібного типу. Належне роздільне збирання для подальшого відправлення виведених з експлуатації приладів на переробку, обробку й екологічно безпечне захоронення допомагає уникнути можливих негативних наслідків для навколишнього середовища й здоров'я людей, а також сприяє повторному використанню та/або переробці матеріалів, з яких складається обладнання.

فحوص الأعطال

حينما تحدث أحد الأعطال التالية، يدخل الجهاز في "وضع العطل" وسيضيء مؤشر الحالة (الشكل 8a/b، الرقم 1) باللون الأحمر وسيومض.

جدول الأخطاء

يظهر نوع الخلل الوظيفي على الشاشة التي ستعرض النص "E1" وامضًا إلى جانب التبديل مع رمز الخطأ ذي الصلة، وذلك حسب الجدول التالي:

الرمز	الوصف
01	خلل داخلي في لوحة الدائرة الكهربائية
61/62	خلل داخلي في لوحة الدائرة الكهربائية (في اتصال NFC أو بيانات NFC)
10	يوجد عطل في مجسات درجات الحرارة (دائرة مفتوحة أو قصر بالدائرة الكهربائية) - مخرج الغلاية
11	تم اكتشاف درجة حرارة زائدة للماء بواسطة مستشعر منفرد - مخرج الغلاية
12	درجة حرارة عامة زائدة للمياه (بسبب خطأ في لوحة الدائرة الكهربائية) - مخرج الغلاية
14	عدم تسخين المياه باستخدام عنصر التسخين المتصل بالطاقة - مخرج الغلاية
15	التسخين الزائد بسبب نقص المياه - مخرج الغلاية
20	يوجد عطل في مجسات درجات الحرارة (دائرة مفتوحة أو قصر بالدائرة الكهربائية) - مدخل الغلاية
21	تم اكتشاف درجة حرارة زائدة للماء بواسطة مستشعر منفرد - مدخل الغلاية
22	درجة حرارة عامة زائدة للمياه (بسبب خطأ في لوحة الدائرة الكهربائية) - مدخل الغلاية
24	- عدم تسخين المياه باستخدام عنصر التسخين المتصل بالطاقة - مدخل الغلاية
25	- التسخين الزائد بسبب نقص المياه - مدخل الغلاية
60	فشل اتصال Wi-Fi (الموديلات ذات الواجهة الموضحة في الشكل 8a)

RESET

لإعادة ضبط خطأ ما -حينما يكون ذلك ممكنًا- قم بالتشغيل والإيقاف باستخدام مقبض تشغيل/إيقاف "ل".
إذا اختفى سبب العطل فورًا بعد عملية إعادة الضبط، يستأنف الجهاز العمل كالمعتاد. وإذا لم يحدث ذلك، يستمر رمز الخطأ في الظهور على شاشة العرض؛ وفي هذه الحالة، اتصل بمركز الدعم الفني.

وظيفة منع التجمد

تحمي وظيفة منع التجمد الجهاز تلقائيًا، وتمنع حدوث الأضرار الناتجة عن درجات الحرارة الشديدة الانخفاض؛ أي أقل من 5 درجات مئوية، وذلك في حال إيقاف تشغيل المنتج خلال موسم الشتاء. نوصي بالحفاظ على توصيل المنتج بالتيار الكهربائي الرئيسي حتى في حالة عدم استخدامه لفترة طويلة. بمجرد أن ترتفع درجة الحرارة إلى مستوى أكثر أمانًا لتجنب الأضرار الناتجة عن الجليد أو الصقيع، يتم إيقاف وظيفة تسخين المياه مرة أخرى.

يتم تمكين الوظيفة، ولكن في حالة التنشيط لا تحدد ما إذا كان المنتج عاملاً. عند إيقاف تشغيل المنتج باستخدام زر تشغيل/إيقاف "ن" وكانت وظيفة منع التجمد نشطة، ستعرض الشاشة "AF" (منع التجمد).

بالنسبة للموديلات التي تحتوي على واجهة مستخدم كما هو موضح في الشكل 8a.3

وظيفة البرنامج الأسبوعي

لا يمكن تنشيط وظيفة البرنامج الأسبوعي إلا من خلال التطبيق.

يمكن تحديد درجتين حرارة مختلفتين في وقتين مختلفين لكل يوم من أيام الأسبوع، وسيحسب المنتج سرعة التسخين، وأفضل لحظة لبدء التسخين من أجل الوصول إلى النقطة المحددة في الوقت المطلوب وذلك وفقًا لدرجة الحرارة.

اضغط على الزر "√" أو الزر "∧" لإلغاء تنشيط الوظيفة.

وظيفة التعقيم الحراري (مكافحة بكتيريا الفيلقية)

يتم تنشيط وظيفة مكافحة بكتيريا الفيلقية بشكل افتراضي. وتتكون من دورة صيانة لتسخين المياه عند حرارة 60 درجة مئوية لمدة 1 ساعة حيث إن لها تأثير تطهير حراري على البكتيريا السلبية.

تبدأ الدورة عند بدء تشغيل المنتج وعندما يتم إعادة تشغيله مرة أخرى بعد انقطاع التيار الكهربائي. إذا كان المنتج يعمل دائمًا في درجة حرارة أقل من 55 درجة مئوية، فستتكرر الدورة بعد 30 يومًا.

بعد إيقاف تشغيل المنتج، لا تكون وظيفة مكافحة بكتيريا الفيلقية نشطة. إذا كان الجهاز مغلقًا أثناء دورة مكافحة بكتيريا الفيلقية، فسيتم إيقاف تشغيل المنتج ويتم إلغاء تنشيط الوظيفة.

في نهاية الدورة، تعود درجة حرارة الاستخدام إلى درجة الحرارة التي حددها المستخدم من قبل.

لتنشيط هذه الوظيفة، استمر في الضغط على زر "تشغيل/إيقاف" و"√" في وقت واحد لمدة 3 ثوانٍ، وحينها ستعرض الشاشة "A1" مدة 4 ثوانٍ لتأكيد التنشيط. لإلغاء تنشيط الوظيفة بشكل دائم؛ كرر العمليات الموضحة أعلاه، وستظهر على الشاشة "A0" مدة 3 ثوانٍ لتأكيد إلغاء التنشيط. تحذير: عندما يقوم هذا البرنامج بتنفيذ معالجة التعقيم الحراري، قد تتسبب درجة حرارة المياه في إصابتك بحروق. لذا يجب التحقق من درجة حرارة الماء قبل الاستحمام أو الاغتسال.

بالنسبة للموديلات التي تحتوي على واجهة مستخدم كما هو موضح في الشكل 8a.3

وظيفة الواي فاي

لمزيد من المعلومات حول ضبط Wi-Fi وإجراءات تسجيل المنتج، راجع دليل البدء السريع المرفق المخصص للتوصيل أو قم بزيارة موقع الويب:

<https://discover.ariston-net.remotethermo.com>

وصف حالة التوصيل

وصف حالة التوصيل	رمز
وحدة الواي فاي قيد التشغيل	وميض بطيء
وحدة الواي فاي على وضع نقطة الوصول	وميض سريع
وحدة الواي فاي متصلة بالشبكة المنزلية	وميض مزدوج
وحدة الواي فاي في وضع التشغيل وتم توصيلها بالشبكة المنزلية	التشغيل
وحدة الواي فاي قيد إيقاف التشغيل	إيقاف التشغيل

Wi-Fi RESET: لإجراء إعادة ضبط، اضغط على زر "Wi-Fi" و"∧" في وقت واحد لمدة 10 ثوانٍ.

تعليمات المستخدم

نصيحة للمستخدم

- تجنب وضع أي أشياء و/أو أجهزة تحت سخان المياه من الممكن أن تتلف بسبب تسرب المياه.
- إذا لم تستخدم أي ماء لمدة كبيرة، فقم بما يلي:
- أفضل الجهاز عن مصدر التيار الكهربائي بإدارة المفتاح الخارجي على وضع "إيقاف التشغيل"؛
- قم بإيقاف تشغيل صنادير دائرة أنابيب المياه؛
- قد يتسبب تدفق ماء ساخن بدرجة حرارة أعلى من 50 درجة مئوية من الصنادير عند نقطة الاستخدام في حدوث حروق خطيرة أو الوفاة بسبب هذه الحروق. الأطفال وكبار السن والمعاقون هم الأكثر عرضة لخطر مثل هذه الحروق. يحظر تمامًا على المستخدم إجراء أي صيانة دورية أو استثنائية بنفسه.
- لتنظيف الأجزاء الخارجية، استخدم قطعة قماش مبللة تمامًا بالماء والصابون.

التشغيل وتنظيم درجة حرارة التشغيل

المنتج مضبوط على درجة حرارة 70 درجة مئوية للموديلات 30 و50 و80 لترًا، وعلى 60 درجة مئوية للموديل 100 لتر. ووظيفة "ECO" لديه نقطة. في حال انقطاع الكهرباء أو إيقاف تشغيل المنتج باستخدام زر تشغيل/إيقاف "⏻"، يحفظ المنتج آخر درجة حرارة تم ضبطها. أثناء مرحلة التسخين، قد تسمع ضوضاء طفيفة بسبب تسخين الماء. اضغط على زر تشغيل/إيقاف "⏻" لتشغيل الجهاز. استخدم الزرين "⏪" "⏩" لضبط درجة الحرارة المطلوبة للتراوح بين 40 درجة مئوية و80 درجة مئوية كما هو معروض على الشاشة. في أثناء التشغيل العادي، ستعرض الشاشة درجة الحرارة التي وصلت إليها المياه داخل المنتج. في أثناء مرحلة التسخين؛ يضيء مؤشر الحالة (الشكل 8a/b، الرقم 1) باللون الأحمر، ويتحول إلى اللون الأزرق بمجرد الوصول إلى درجة الحرارة المضبوطة. إذا انخفضت درجة الحرارة مثلما يحدث عند استخدام المياه، فسيتم تنشيط وظيفة التسخين تلقائيًا.

بالنسبة للموديلات التي تحتوي على واجهة مستخدم كما هو موضح في الشكل 8a.3

مستوى الماء الساخن

تسمح المؤشرات الموجودة على جانبي الشاشة (الشكل 8a، الرقم 2) بالتحقق من مستوى الماء الساخن داخل سخان المياه، وتكون على هيئة مقياس بأربعة مستويات. عند ضبط درجة الحرارة، تضيء المؤشرات لتتيح للمستخدم فحص المستوى المضبوط بصريًا. في أثناء مرحلة التسخين، تضيء المؤشرات تدريجيًا لتوضح الزيادة في درجة حرارة الماء الساخن داخل المنتج إلى أن يتم الوصول إلى درجة الحرارة المضبوطة.

وظيفة ECO

تتضمن وظيفة "ECO" برنامجًا "يتعلم" تلقائيًا مستويات استهلاك المستخدم، ويهدف إلى الحد من تبديد الحرارة لأدنى حد ممكن وزيادة ترشيد استهلاك الطاقة. يتطلب برنامج "ECO" فترة حفظ أولية مدتها أسبوع، ويبدأ المنتج خلالها في العمل وفقًا لدرجة الحرارة المضبوطة. في نهاية هذا الأسبوع المخصص "التعلم"، سوف يضبط البرنامج تسخين المياه حسب احتياجات المستخدم الفعلية التي تحدد تلقائيًا بواسطة الجهاز. يضمن المنتج حدًا أدنى من التخزين الاحتياطي للماء الساخن أيضًا خلال الفترة التي لا يتم فيها استخدام المياه. وتستمر عملية تعلم مستويات استهلاك الماء الساخن حتى بعد أول أسبوع. ثم بعد مرور أربعة أسابيع من التعلم، تكون العملية حققت أقصى كفاءة. لضمان عمل البرنامج بشكل سليم، يجب عدم فصل المنتج عن مصدر التيار الكهربائي. تضمن الذاكرة الداخلية حفظ البيانات حتى 4 ساعات بحد أقصى عند عدم التوصيل بالكهرباء. بعد مرور هذا الوقت؛ ستُحذف جميع البيانات المكتسبة، وستبدأ عملية التعلم من البداية. لتنشيط الوظيفة، اضغط على زر "ECO" الذي سيضيء. في هذا الوضع؛ لا يزال من الممكن تحديد درجة الحرارة يدويًا، وسيؤدي ضبط القيمة إلى إلغاء تنشيط وظيفة ECO. يمكن إلغاء تنشيط الوظيفة بالضغط على زر "ECO" الذي سينطفئ. لإعادة تنشيطها، اضغط على زر "ECO" مرة أخرى. إن أردت حذف البيانات المكتسبة، استمر في الضغط على زر "ECO" لأكثر من 3 ثوانٍ. بعد اكتمال عملية إعادة الضبط، سيومض زر "ECO" بسرعة لتأكيد حذف البيانات.

بالنسبة للموديلات التي تحتوي على واجهة مستخدم كما هو موضح في الشكل 8a.3

وظيفة BOOST

تضبط وظيفة BOOST درجة الحرارة الثابتة على 80 درجة مئوية مؤقتًا بتخطي وضع التشغيل السابق (إذا كانت وظيفة ECO نشطة، فسيتم تعليق وظيفة التعلم التلقائي مؤقتًا على أن تستأنف تلقائيًا بمجرد الوصول إلى درجة الحرارة الثابتة). لتنشيط وظيفة BOOST أو إلغاء تنشيطها، اضغط على الزرين المرادفين. إذا كانت الوظيفة نشطة، فسيضيء مؤشر LED الخاص بها. في حالة إيقاف المنتج باستخدام زر تشغيل/إيقاف "⏻"، أو الضغط على الزرين "⏪" "⏩" لتغيير درجة الحرارة الثابتة، أو ظهور خطأ في الإيقاف؛ سيتم إلغاء تنشيط وظيفة تعزيز الطاقة.

الصيانة (للفنيين المؤهلين)

يجب إنجاز جميع إجراءات الصيانة وزيارات الخدمة على يد الفني المؤهل (الذي لديه المهارات المطلوبة وفق المعايير المعمول بها). قبل الاتصال بمركز الخدمات الفنية التابع لك، تأكد من أن سبب العطل ليس نقص المياه أو انقطاع التيار الكهربائي.
تحذير: أفصل الجهاز عن التيار الكهربائي قبل إجراء أي أعمال صيانة.

تفريغ الجهاز

يجب تفريغ الجهاز في حالة تركه دون استخدام لمدة طويلة و/أو تركيبه في أماكن معرضة للصقيع.

لتصريف الجهاز، اتبع الخطوات التالية:

- افصل الجهاز عن مصدر الكهرباء؛
- أغلق صمام القطع، إن كان مثبتاً، (الشكل 2، الحرف D) أو أغلق صمام المياه المنزلي الرئيسي، إن كان مفتوحاً؛
- قم بتشغيل صنوبر المياه الساخنة (في حوض غسل أو حوض استحمام)؛
- افتح صمام التصريف (الشكل 2، الحرف B).

استبدال الأجزاء عند الضرورة

يمكن الوصول إلى الأجزاء الكهربائية بإزالة الغطاء (الشكل 7).

ينبغي التعامل مع لوحة الطاقة (الشكل 7، الحرف Z) من خلال فصل الكابلات (الشكل 7، الحرف C و Y و P) وفك البراغي. ينبغي التعامل مع لوحة

التحكم من خلال إزالة لوحة الطاقة (الشكل 7، الحرف Z).

لوحة العرض مثبتة في المنتج بزوج من البراغي (الشكل 4، الحرف A). بعد فك زوج البراغي، اضغط على اللسانين بإصبعين (الشكل 4، الحرف B)، و قم بإزالة الداعم (الشكل 4، الحرف C) من وحدة مبيته بتحريكه نحو مركز المنتج.

بعد إزالة لوحة التحكم، يمكنك فصل موصلات القضيبي التي تحمل المستشعرات و لوحة الطاقة. ينبغي التعامل مع القضيبي الذي يحمل مستشعرات (الشكل 7، الحرف K) من خلال فصل الأسلاك (الشكل 7، الحرف F) من لوحة التحكم وإخراجها من مقعدها، مع مراعاة عدم المبالغة في ثنيها.

أثناء إعادة التجميع، تأكد من إعادة جميع المكونات إلى مواضعها الأصلية.

يحتوي الطراز على المقاومات الجافة (الشكل 4b، الحرف R)، التي يمكن استبدالها دون تفريغ الجهاز؛ لأنها لا تلامس المياه مباشرة.

أثناء إعادة التجميع، تأكد من إعادة جميع المكونات إلى مواضعها الأصلية.

قبل التعامل مع عناصر (أجزاء) التسخين والأنودات، يجب تصريف الجهاز أولاً (راجع الفقرة ذات الصلة).

قم بفك المسامير الخمسة (الشكل 5، الحرف C) وإخلع كل شفة (الشكل 5، الحرف F). تم إقران حواف الشفة الناتجة بعناصر (أجزاء) التسخين والأنودات. أثناء إعادة التجميع، تأكد من استعادة القضيبي الذي يحمل المستشعرات وعناصر (أجزاء) التسخين إلى مواضعها الأصلية (الشكل 7 و 5). تأكد من أن لوحة الشفة ذات الكتابة الملونة H.E.1 أو H.E.2 مثبتة في موضعها وعليها نفس الكتابة المميزة.

نوصي باستبدال حشية الشفة (الشكل 6، الحرف Z) في كل مرة يتم فيها تفكيكها.

تنبيه! يؤدي تبديل عناصر التسخين بعضها ببعض إلى تعطل الجهاز. ينبغي التعامل مع كل عنصر على حدة في آن واحد، وعدم فك فقط العنصر الثاني إلا بعد إعادة تركيب العنصر الأول.

لا تستخدم إلا الأجزاء الأصلية من مراكز الخدمة المعتمدة من الشركة المصنعة.

الصيانة الدورية

يجب إزالة الترسبات الكلسية التي على عنصر التسخين (الشكل 6، الحرف R) كل عامين لضمان سلامة تشغيله بشكل صحيح (إذا كانت المياه عسرة جداً، يجب إزالة الترسبات قبل سنتين).

إذا كنت تفضل عدم استخدام سائل لهذا الإجراء، فما عليك إلا أن تتخلص من رواسب الجير دون إتلاف عنصر التسخين.

يجب استبدال أنودات المغنيسيوم (الشكل 6 و 6a، الحرف N) كل سنتين، وإلا سيسقط الضمان (لا ينطبق هذا على الأجهزة المزودة بغلايات فولاذية مقاومة للصدأ "ستانلس ستيل")، ولكن يجب فحص الأنود كل عام إذا كان الماء يسبب تآكلاً أو لو كان غنيًا بالكالسيوم. لاستبدال الأنودات، قم بإزالة عناصر

التسخين وفكها من الكتائف. ينبغي فحص أنبوب التحويل (الشكل 5، الحرف X) في حالة حدوث عطل به بسبب انسداد أو إعاقة. لفحص الأنبوب، قم بإزالة الحلقين (الشكل 5، الحرف W)

بعد إجراء خطوات الصيانة الدورية أو الاستثنائية للجهاز، نوصي بتعبئة خزان الجهاز بالماء وتصريفه بالكامل لإزالة أي شوائب متبقية. استخدم قطع الغيار الأصلية فقط التي تقدمها مراكز الخدمة المعتمدة من الشركة المصنعة.

صمام الأمان

تحقق بانتظام من أن جهاز الحماية من الضغط الزائد غير محشور أو تالف؛ وإذا ثبت ذلك، فقم بإزالة أي ترسبات أو استبدل الجهاز كله. إذا احتوى الجهاز على ذراع أو مقبض، فاستخدم الذراع أو المقبض من أجل:

- تصريف الجهاز، عند الحاجة
- التحقق من سلامة عمله من حين لآخر.

التوصيل الكهربائي

قبل تركيب الجهاز، من الضروري عمل فحص شامل للنظام الكهربائي بشكل دقيق، للتحقق من امتثاله لمعايير السلامة الحالية، بحيث يكون النظام كافيًا للطاقة القصوى التي يمتصها سخان المياه (راجع لوحة البيانات) وأن يكون جزء الكابلات المعد للتوصيل الكهربائي مناسبًا ومتوافقًا مع اللوائح المحلية.

لا تتحمل الشركة المصنعة مسؤولية الأضرار الناجمة عن عدم التأريض أو توصيلات طاقة غير سليمة. قبل بدء تشغيل الجهاز، تحقق من أن تصنيف الطاقة يطابق التصنيف الموجود على لوحة بيانات الجهاز. يحظر تمامًا استخدام المقابس متعددة المخرج أو الوصلات أو المحولات. يمنع منعًا باتًا استخدام أنابيب أنظمة السباكة والتدفئة والغاز مع وصلة تأريض الجهاز. إذا كان الجهاز مزودًا بكابل لإمداد الطاقة، وكانت هناك حاجة لاستبداله، فاستخدم كابلًا بنفس الخصائص (النوع H05VV-F مقاس 1,5×3 مم²، بقطر 8,5 مم).

يجب إدخال كابل إمداد الطاقة (من النوع H05VV-F مقاس 1,5×3 مم² بقطر 8,5 مم) في الفتحة الموجودة بالجزء الخلفي من الجهاز وتوصيله بمجمع أطراف التوصيل (الشكل 7، الحرف M). أحكم ربط البراغي الطرفية لتوصيل الأسلاك الفردية بشكل آمن. أحكم تثبيت كابل وحدة الإمداد بالطاقة في مكانها المخصص باستخدام مشابك الكابلات الخاصة المزودة مع الجهاز. استخدم مفتاحًا ثنائي القطب يتوافق مع القوانين المحلية المعمول بها (فجوة تلامس لا تقل عن 3 مم، يفضل أن تكون مزودة بصمامات) لفصل إمداد الطاقة عن الجهاز. يجب تأريض الجهاز باستخدام كابل (لونه أصفر/أخضر ويكون أطول من كابل الطور) متصل بالأطراف التي تحمل العلامة \oplus (الشكل 7، الحرف G).

قبل بدء تشغيل الجهاز، تحقق من أن تصنيف الطاقة يطابق التصنيف الموجود على لوحة بيانات الجهاز.

إذا لم يكن الجهاز مزودًا بكابل للإمداد بالطاقة، فاختر أحد أوضاع التركيب التالية:

- التوصيل بالتيار الكهربائي باستخدام أنبوب صلب (إذا لم يكن الجهاز مزودًا بمشبك كابل)؛ استخدم كابلًا يكون مقاس مقطعه بحد أدنى 3 × 1,5 مم²؛
- باستخدام كابل مرن (النوع H05VV-F مقاس 3 × 1,5 مم²، بقطر 8,5 مم) إذا كان الجهاز مزودًا بمشبك كابل.

بدء تشغيل الجهاز وتجهيزه

قبل تشغيل الجهاز، املا السخان باستخدام مصدر المياه الرئيسي.

للقيام بذلك، افتح الصنبور الرئيسي وصنبور المياه الساخنة حتى يتم تنقيس جميع الهواء من وحدة التسخين.

تأكد من عدم وجود تسرب للمياه من حواف الشفة الناتئة، ومن أنبوب التحويل، وأحكم ربط المسامير (الشكل 5، الحرف C) و/أو الحلقات (الشكل 5، الحرف W) إذا لزم الأمر لكن ليس أكثر من اللازم.

قم بتشغيل الجهاز بتدوير المفتاح.

قواعد التركيب (لفني التركيب)

هذا المنتج جهاز يجب تركيبه رأسياً ليعمل بشكل صحيح. بمجرد الانتهاء من التركيب، وقيل إضافة أي مياه أو توصيل التيار الكهربائي، استخدم أداة قياس (كالميزان المائي لقياس المستوى) للتحقق من تركيب الجهاز بشكل رأسي تماماً. يقوم الجهاز بتسخين المياه لدرجة حرارة أقل من درجة الغليان. ويجب ربطه بإمدادات المياه الرئيسية وفقاً لمستويات أداء الجهاز وقدرته. قبل توصيل الجهاز، يلزم أولاً:

- التحقق مما إذا كانت خصائصه تفي بمتطلبات العمل (يرجى الرجوع إلى لوحة البيانات).
 - التأكد من أن التركيب يتوافق مع درجة حماية IP (الحماية من تغلغل السوائل) للجهاز وفقاً للقواعد المعمول بها.
 - قراءة التعليمات المذكورة على ملصق العبوة وعلى لوحة بيانات الجهاز.
- تم تصميم هذا الجهاز ليتم تركيبه داخل المباني فقط وفقاً للقواعد المعمول بها. بالإضافة إلى ذلك، يُطلب من القائمين بالتركيب الالتزام بالمتطلبات التالية في حالة وجود:

- رطوبة: لا يتم بتركيب الجهاز في الغرف المغلقة (عديمة التهوية) والرطوبة.
 - صقيع: لا يتم بتركيب الجهاز في المناطق التي تنخفض فيها درجة الحرارة بشكل خطير وقد يكون هناك خطر تشكل قطع ثلجية.
 - أشعة الشمس: لا تعرض الجهاز لأشعة الشمس المباشرة، حتى في وجود النوافذ.
 - غبار/أبخرة/غاز: لا يتم بتركيب الجهاز في وجود مواد خطيرة بشكل خاص مثل الأبخرة الحامضية أو الغبار أو تلك المشبعة بالغاز.
 - التفريغ الكهربائي: لا يتم بتركيب الجهاز مباشرة على نقاط الإمداد الكهربائي غير المحمية من الطفرات الفولتية المفاجئة.
- في حالة الجدران المبنية من القرميد أو قوالب الطوب المثقبة، أو الجدران الفاصلة التي تنطوي على شخانات استاتيكية محدودة، أو أي بناء آخر مختلف عما سبق ذكره، عليك أولاً أن تجري فحصاً ميدانياً للشحنات الاستاتيكية الموجودة بنظام الدعم. يجب أن تكون خطافات التثبيت الموجودة بالحاظ ذات تصميم يدعم وزناً أكبر بثلاث مرات من وزن سخان المياه المملوء بالماء. يوصى باستخدام خطافات تثبيت بقطر لا يقل عن 12 مم (الشكل 3)

نوصي بتركيب الجهاز (الشكل 1، الحرف A) في أقرب مكان ممكن من نقاط التوصيل لتقليل فقدان الحرارة على طول الأنابيب. قد تنص بعض اللوائح المحلية على بعض القيود المفروضة على التركيب في الحمامات؛ عليك مراعاة الحد الأدنى التنظيمي للمسافات لتسهيل أعمال الصيانة. تأكد من وجود خلوص (مسافة فاصلة) لا يقل عن 50 سم داخل علبة السخان، بحيث تتمكن من الوصول إلى المكونات الكهربائية الداخلية بسهولة.

التركيب بأوضاع مختلفة

يمكن تركيب المنتج رأسياً أو أفقياً (الشكل 2). لتثبيته رأسياً، قم بتدويره في اتجاه عقارب الساعة بحيث تكون أنابيب المياه في اليسار (وأنبوب الماء البارد في الأسفل). ممنوع التركيب في أي وضع آخر غير الموضح في (الشكل 2) لأنه هو الوضع الوحيد الصحيح.

التوصيل الهيدروليكي

قم بتوصيل مدخل سخان المياه ومخرجه بالأنابيب أو التجهيزات القادرة على تحمل درجة الحرارة التي تزيد عن 90 درجة مئوية عند ضغط يزيد عن ضغط التشغيل. لذلك ننصح بعدم استخدام أي مواد لا يمكنها مقاومة درجات الحرارة المرتفعة هذه. يجب ألا يتم تزويد الجهاز بماء عسر أقل من 12 درجة فهرنهايت، ولا بماء عسر له طبيعة خاصة (أعلى من 25 درجة فهرنهايت)؛ ونوصي بتركيب جهاز إزالة عسر الماء ومعايرته والتحكم فيه بشكل صحيح، وعدم السماح بانخفاض العسر المتبقي عن 15 درجة فهرنهايت. قم بتثبيت وحدة ربط على شكل حرف "T" بأنبوب مدخل المياه المميز بالحلقة الزرقاء. على أحد جوانب وحدة الربط التي على شكل حرف "T"، قم بتثبيت صنوبر لا يمكن فتحه إلا باستخدام أداة معينة (الشكل 2، الحرف B) لتصريف الجهاز. وعلى الجانب الآخر من وحدة الربط التي على شكل حرف "T" قم بتثبيت صمام الأمان المرفق (الشكل 2، الحرف A).

توافق مجموعة السلامة مع المعيار الأوروبي EN 1487

قد تتطلب بعض البلدان استخدام أجهزة أمان هيدروليكية خاصة؛ فيجب على الفني القائم بالتركيب التحقق من ملاءمة جهاز السلامة الذي يستخدمه.

لا يتم بتركيب جهاز إيقاف (الصمام، أو الصنوبر، إلخ) بين وحدة الأمان والسخان نفسه. يجب توصيل مخرج تصريف الجهاز بأنبوب تصريف بقطر على الأقل يساوي قطر المخرج نفسه، مع فتحة بمقدار 20 مم على الأقل للسماح بوجود فجوة هوائية للفحص البصري.

استخدم خراطوماً لتوصيل مجموعة السلامة بإمدادات المياه الباردة الرئيسية، وبق بتركيب صنوبر إذا لزم الأمر (الشكل 2، الحرف D). بالإضافة إلى ذلك، يلزم وجود أنبوب تصريف مياه عند المخرج (الشكل 2، الحرف C) إذا تم فتح صنوبر التفريغ. عند تركيب جهاز السلامة، لا يتم بإحكام ربطه بشكل زائد، ولا تعبت بإعداداته. من الضروري توصيل فتحة التصريف، والتي يجب أن تترك مكشوفة للهواء الجوي، بأنبوب تصريف مثبت أسفل في مكان خالٍ من التمدد. إذا كان ضغط الشبكة مغلقاً على ضغط صمام المعايرة، فسيكون من الضروري استخدام وحدة تخفيض ضغط بعيداً عن الجهاز. لتجنب أي ضرر محتمل لوحدة الخلاط (الصنابير أو الدش) من الضروري تصريف أي شوائب من الأنابيب.

وظيفة مكافحة البكتيريا الفيلقية

جراثيم الفيلقية هي بكتيريا صغيرة على شكل قضيب وهي مكون طبيعي من مكونات جميع أنواع المياه العذبة. مرض الفيلقية هو حالة التهابية تصيب الرئة، وينجم عن استنشاق أنواع من جراثيم الفيلقية. ينبغي تجنب ترك المياه تركد في السخان لفترات طويلة؛ وهذا يعني أنه يجب استخدام سخان المياه أو غسله بماء دافق أسبوعياً على الأقل.

يقدم المعيار الأوروبي CEN/TR 16355 توصيات حول أفضل الممارسات المتعلقة بمنع نمو بكتيريا الفيلقية في أنظمة مياه الشرب ومع ذلك تظل الأوروبية للقوانين المحلية المطبقة والسارية.

هذا السخان الإلكتروني للمياه المزود بخزان يباع مع تمكين وظيفة دورة التعقيم الحراري بشكل افتراضي. تعمل دورة التعقيم الحراري لتسخين المياه في السخان لدرجة حرارة تصل إلى 60 درجة مئوية، عند تشغيل المنتج كل مرة وكل 30 يوماً.

تحذير: عندما يقوم هذا البرنامج بتنفيذ معالجة التعقيم الحراري، قد تتسبب درجة حرارة المياه في إصابتك بحروق. لذا يجب التحقق من درجة حرارة الماء قبل الاستحمام أو الاغتسال.

الخصائص الفنية

للإطلاع على المواصفات الفنية، راجع لوحة بيانات الجهاز (تقع لوحة البيانات هذه بجوار أنابيب مدخل/مخرج المياه).

الجدول 1 - معلومات المنتج				
100	80	50	30	نطاق المنتج
35.5	31	23,5	17,5	كجم
رأسي	رأسي	رأسي	رأسي	التركيب
راجع لوحة بيانات الجهاز				
X	X	X	X	الموديل
7,099	7,443	7,290	3,096	وظيفة SMART
26,560	25,456	25,234	13,016	استهلاك الطاقة اليومي
31,860	34,333	32,166	18,561	استهلاك الطاقة اليومي الذي خلال الأسبوع
M	M	M	S	استهلاك الطاقة اليومي خلال الأسبوع كيلوات/ساعة
توزيع الحمل الكهربائي				
مستوى شدة الصوت				
39,6%	40,0%	40,0%	39,0%	متوسط النسبة المئوية المرحجة
115	110	77	--	متوسط النسبة المئوية المرحجة
80	65	45	25	لتر
تعمل معدات نطاق التردد اللاسلكي على 2.4 جيجاهرتز، وتكون الطاقة القصوى للإشارة المرسله >20 ديسيبل ملي وات.				

وضعت بيانات استهلاك الطاقة الموضحة بالجدول والمعلومات الأخرى الواردة في بطاقة بيانات المنتج (بالملاحق "أ" في هذا الدليل) وفقاً لتوجيهات الاتحاد الأوروبي رقم 812/2013 و 814/2013.

منوع استخدام المنتجات التي لا تحتوي على المصنق وبطاقة بيانات المنتج المطلوبين لتقييم الغلاية/تهيئة إعدادات الطاقة الشمسية وفق اللانحة رقم 812/2013 في مثل هذه التركيبات.

الجهاز مزود بوظيفة ذكية تنتج لك تكييف الاستهلاك حسب خصائص استعمال كل مستخدم.

وإذا ما تم استخدام الجهاز بالشكل الصحيح، فسيكون له معدل استهلاك يومي (استهلاك الطاقة اليومي الذي خلال الأسبوع/استهلاك الطاقة اليومي خلال الأسبوع) يقل عن أي منتج نظير له لا يحتوي على هذه الوظيفة الذكية.

تنطبق البيانات الموجودة على المصنق الطاقة على المنتج عند تركيبه بشكل رأسي

يتوافق هذا الجهاز مع معيار السلامة الكهربائية الدولية IEC 60335-1 و IEC 60335-2-21.

تؤكد علامة CE على الأجهزة توافق تلك الأجهزة مع المتطلبات الأساسية اللازمة لتوجيهات المفوضية الأوروبية (CE) التالية:

- توجيه الفولتية المنخفضة (LVD)، EN 60335-1، EN 60529، EN 62233، EN 50106، و EN 50106.
- التوافق الكهرومغناطيسي (EMC)، EN 55014-1، EN 55014-2، EN 61000-3-2، EN 61000-3-3، و EN 61000-3-3.
- توجيه ETSI 301489-17 و RED. ETSI 301489-1.
- توجيه ROHS 2: EN 50581.
- المنتجات المرتبطة بالطاقة (ErP): EN 50440.

(REACH) أي أي ميثيل كل داوميل دي بوروبالدا لالولال حئ اول عم جتنم ل اذه ق ساوتوي

12. من الطبيعي أن تقطر مياه من جهاز الحماية من الضغط الزائد عند تسخين الجهاز. لهذا السبب، يجب توصيل فتحة الصرف، التي دائماً ما تترك مفتوحة معرضة للهواء الجوي، بأنبوب صرف تم تركيبه بميل ثابت لأسفل وأن يكون في مكان خالٍ من التجمد.
13. تأكد من قيامك بتصريف الجهاز وفصله عن شبكة الكهرباء عند التوقف عن استعماله في المناطق التي قد تكون مُعرضة لدرجات حرارة تحت الصفر.
14. تسخين المياه إلى أكثر من 50 درجة مئوية قد يؤدي إلى حروق خطيرة وفورية إذا تم توصيلها مباشرة بالصنابير. ويشكل ذلك خطراً على الأطفال والمعاقين وكبار السن بشكل خاص. نوصي بتركيب صمام خلط منظم للحرارة على خط توصيل المياه، مع تمييزه بحلقة حمراء.
15. لا تترك أي مواد قابلة للاشتعال ملاصقة للجهاز أو بالقرب منه.
16. لا تضع أي شيء تحت سخان المياه، وإلا فقد يتلف بسبب التسرب.

تعليمات السلامة العامة

1. اقرأ التعليمات والتحذيرات الواردة في هذا الدليل بعناية، فهي تتضمن معلومات مهمة بشأن التركيب والاستخدام والصيانة بطريقة آمنة. هذا الدليل جزء لا يتجزأ من المنتج. وفي حالة انتقال ملكية المنتج، قم بتسليم هذا الدليل إلى المستخدم/المالك الجديد.
2. الشركة المصنعة غير مسؤولة عن أي ضرر يلحق بالأشخاص أو الحيوانات أو أي تلف يلحق بالمتعلقات ناجم عن الاستخدام غير السليم أو غير الصحيح أو غير المعقول أو عدم اتباع التعليمات الواردة في هذا المنشور.
3. من المفترض أن يكون سخان المياه مخصصًا للاستخدام المنزلي فقط لغرض رئيسي هو تسخين الماء البارد (الذي يدخل المنتج) للاستخدام الصحي فقط. يعتبر أي استخدام آخر للمنتج غير صحيح وبالتالي يحتمل أن يكون خطيرًا. لا تتحمل الشركة المصنعة أي مسؤولية ناتجة عن الاستخدام غير الصحيح للمنتج نفسه و/أو لأغراض أخرى غير تلك المشار إليها في دليل التعليمات ذي الصلة.
4. يجب إجراء التركيب والصيانة بواسطة الفنيين المؤهلين كما هو مُحدد في الفقرات ذات الصلة.
لا تستخدم سوى قطع الغيار الأصلية. وقد يؤدي عدم الالتزام بالتعليمات المذكورة أعلاه إلى تهديد سلامة الجهاز وإعفاء الشركة المصنعة من أي مسؤولية تجاه العواقب.
5. يجب عدم ترك مواد التغليف والتعبئة في متناول الأطفال (كالمشابك والأكياس البلاستيكية والبوليسترين الممدد، وغيرها)، وإلا فقد تسبب إصابات خطيرة.
6. لا يصح استخدام المنتج بواسطة أطفال أقل من 8 سنوات ولا بواسطة ذوي القدرات البدنية أو الحسية أو العقلية المنخفضة أو الذين تنقصهم الخبرة والمعرفة الكافية، إلا تحت إشراف شخص مسؤول عنهم أو باتباع التعليمات مع الاستخدام الآمن للجهاز والحذر من المخاطر المصاحبة له عند مثل هذا الاستخدام. لا تترك الأطفال يعيثون بهذا الجهاز. لا يُسمح بإجراء التنظيف والصيانة بواسطة الأطفال دون إشراف عليهم.
7. لا تلمس الجهاز عند الوقوف حافي القدمين أو إذا كان أي جزء من جسمك مبتلًا.
8. قبل استخدام الجهاز وبعد الصيانة الدورية أو الاستثنائية، نوصي بملء خزان الجهاز بالماء وتصريفه بالكامل لإزالة أي شوائب متبقية.
9. إذا كان الجهاز مزودًا بسلك طاقة، فيجب عدم استبداله إلا بمعرفة مركز خدمة معتمد أو فني متخصص.
10. يجب تثبيت صمام أمان بأبواب مدخل المياه الخاص بالوحدة بالتوافق مع اللوائح المحلية. في البلدان المُطبق بها المعيار EN 1487، تجب معايرة مجموعة السلامة إلى أقصى ضغط بمقدار 1487 ميغا باسكال (0,7 بار) ويجب على الأقل تركيب محبس واحد،
وصمام عدم رجوع وتحكم، وصمام أمان، وقاطع حمل هيدروليكي.
11. لا تعبث بجهاز الحماية من الضغط الزائد (الصمام أو مجموعة السلامة)، إذا كان السخان مزودًا به، وقم بتشغيله من وقت لآخر للتأكد من عدم تعطله وإزالة أي رواسب كلوسية.

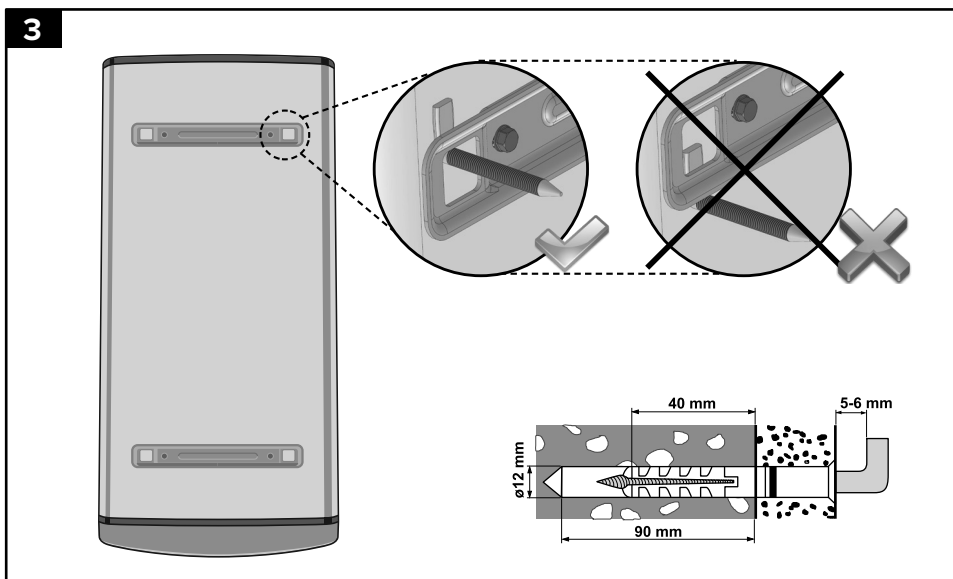
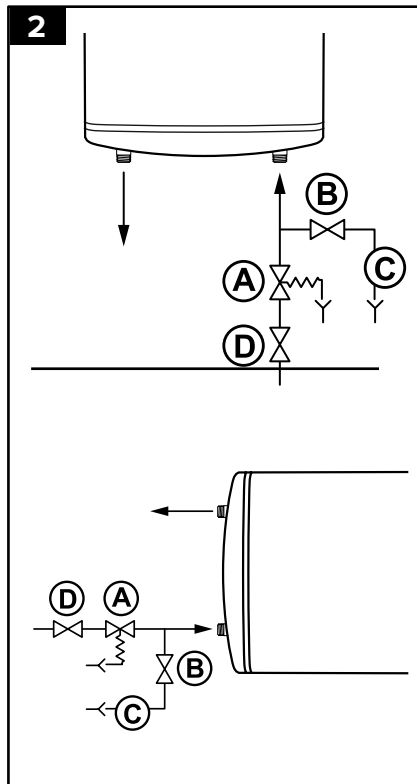
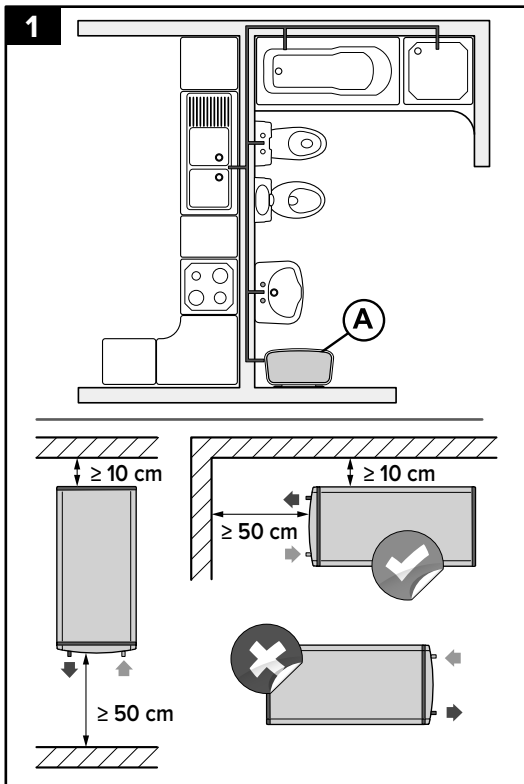

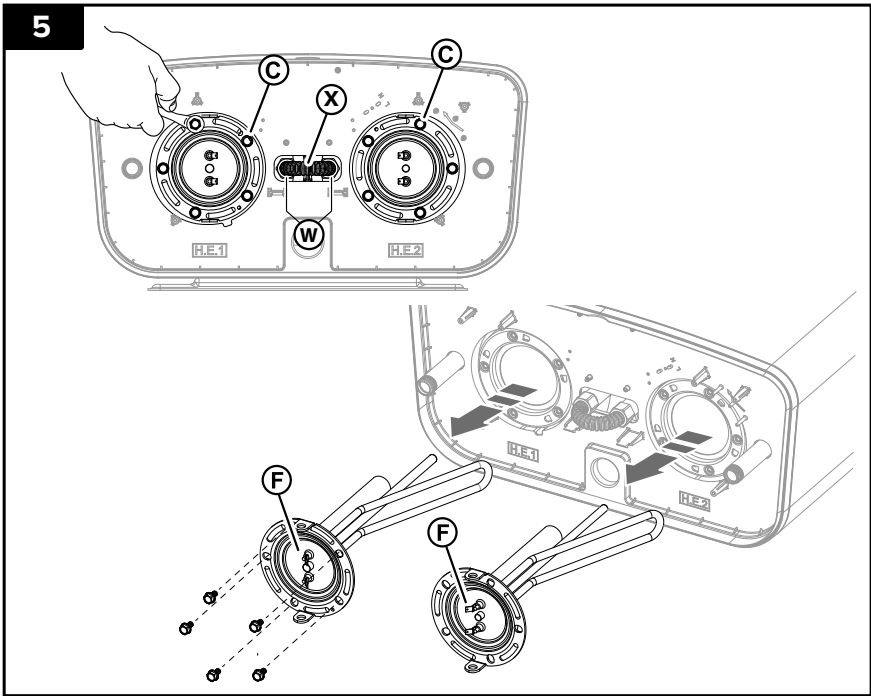
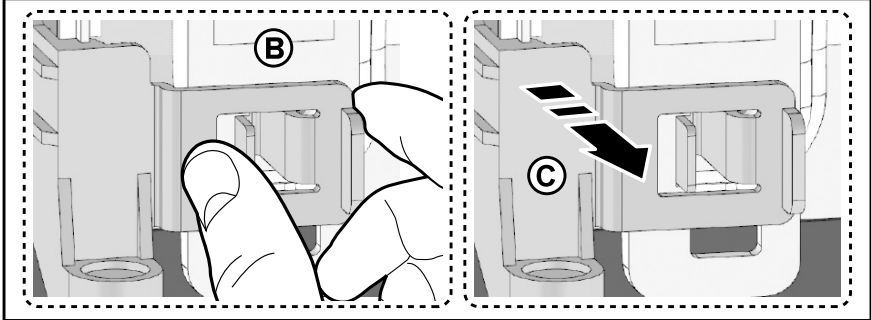
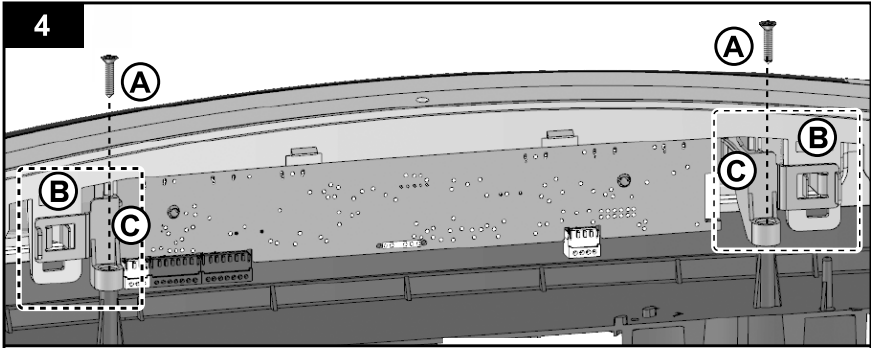

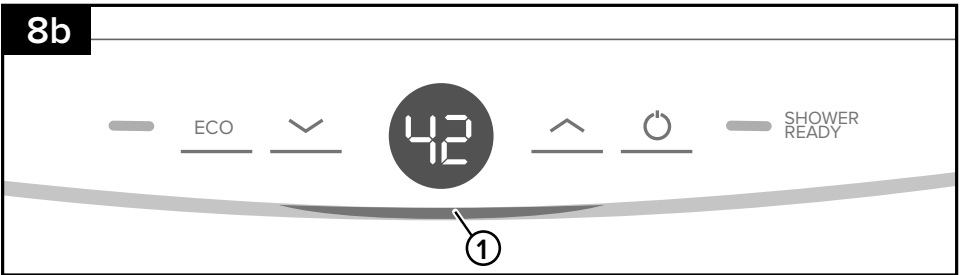
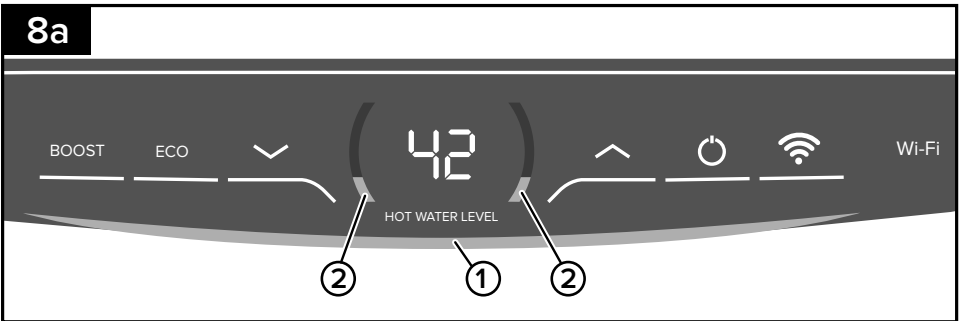
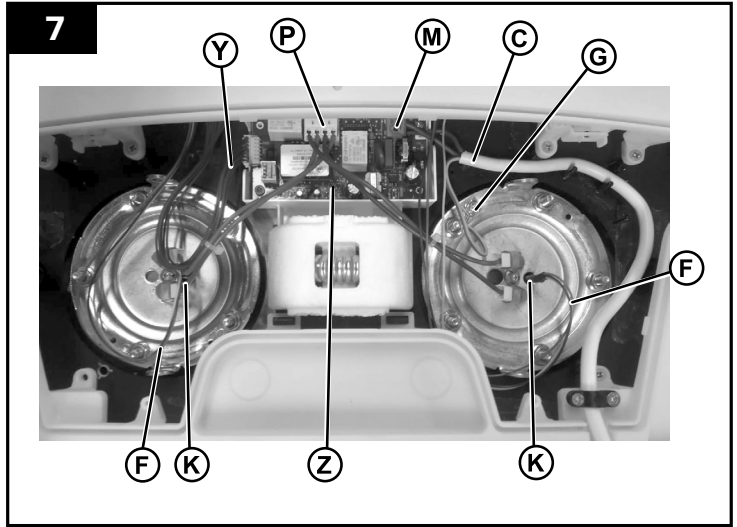
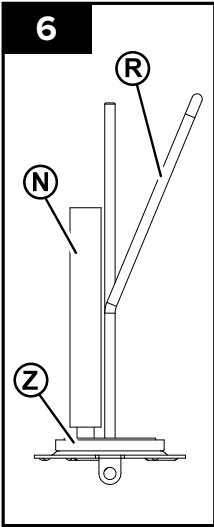

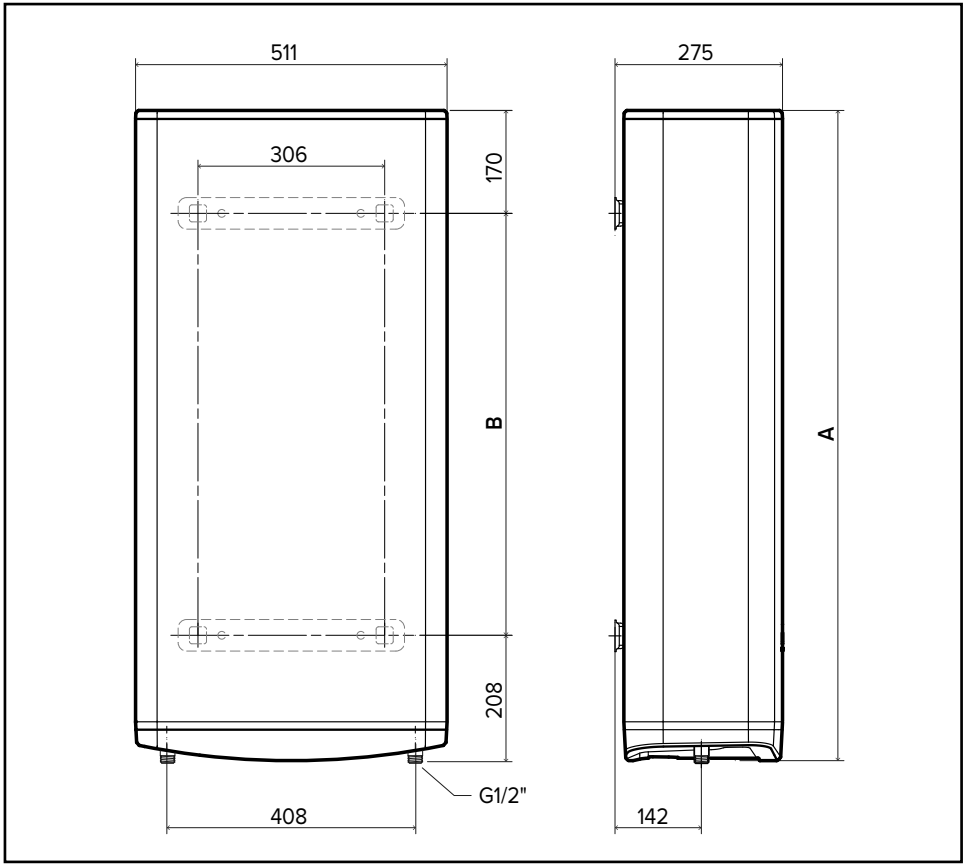

Model	A	B
VELIS 30	541	165
VELIS 50	781	405
VELIS 80	1071	695
VELIS 100	1256	880

Model	A	B
VELIS 30 Wi-Fi	557	165
VELIS 50 Wi-Fi	797	405
VELIS 80 Wi-Fi	1087	695
VELIS 100 Wi-Fi	1272	880

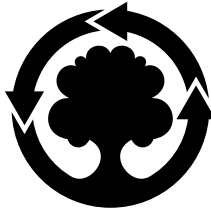

WE MAKE USE OF
RECYCLED PAPER



Ariston SpA

Viale Aristide Merloni, 45
60044 Fabriano (AN) Italy
ariston.com

