



**EW7D394UCP**

PL Instrukcja obsługi | **Suszarka**



# Witamy w Electrolux! Dziękujemy za wybór naszego urządzenia.



Można uzyskać wskazówki dotyczące użytkowania, broszury, pomoc w rozwiązywaniu problemów oraz informacje dotyczące serwisu i napraw: [www.electrolux.com/support](http://www.electrolux.com/support)

Producent zastrzega sobie możliwość wprowadzenia zmian bez wcześniejszego powiadomienia.

## SPIS TREŚCI

1. INFORMACJE DOTYCZĄCE BEZPIECZEŃSTWA.....	2
2. WSKAZÓWKI DOTYCZĄCE BEZPIECZEŃSTWA.....	6
3. OPIS PRODUKTU.....	9
4. DANE TECHNICZNE.....	10
5. PANEL STEROWANIA.....	11
6.  WI-FI – KONFIGURACJA ŁĄCZNOŚCI.....	12
7. PROGRAMY.....	15
8. OPCJE.....	17
9. USTAWIENIA.....	19
10. PRZED PIERWSZYM UŻYCIEM.....	21
11. CODZIENNA EKSPLOATACJA.....	22
12. WSKAZÓWKI I PORADY.....	24
13. KONSERWACJA I CZYSZCZENIE.....	24
14. ROZWIĄZYWANIE PROBLEMÓW.....	28
15. PARAMETRY EKSPLOATACYJNE.....	30
16. KRÓTKI PRZEWODNIK.....	33
17. OCHRONA ŚRODOWISKA.....	35

## 1. INFORMACJE DOTYCZĄCE BEZPIECZEŃSTWA



Przed rozpoczęciem instalacji i użytkowania tego urządzenia należy dokładnie zapoznać się z dołączoną instrukcją obsługi.

Producent nie odpowiada za obrażenia ciała ani szkody spowodowane nieprawidłową instalacją lub eksploatacją produktu. Należy zachować instrukcję obsługi w bezpiecznym i łatwo dostępnym miejscu w celu wykorzystania w przyszłości.



**Ostrzeżenie:** Zagrożenie pożarem / łatwopalne materiały. Urządzenie zawiera palny gaz – propan (R290) – który spełnia wymogi dotyczące ochrony środowiska. Nie zbliżać

do urządzenia ognia ani źródeł zapłonu. Zachować ostrożność, aby nie uszkodzić układu chłodniczego zawierającego propan.

## **1.1 Bezpieczeństwo dzieci i osób o ograniczonych zdolnościach ruchowych, sensorycznych lub umysłowych**

### **⚠ OSTRZEŻENIE!**

Zagrożenie uduszeniem, odniesieniem obrażeń lub trwałą niepełnosprawnością.

- Urządzenie mogą obsługiwać dzieci po ukończeniu ósmego roku życia oraz osoby o ograniczonych zdolnościach fizycznych, sensorycznych lub umysłowych, a także nieposiadające odpowiedniej wiedzy lub doświadczenia, jeśli będą one nadzorowane lub zostaną poinstruowane w zakresie bezpiecznego korzystania z urządzenia i będą świadome związanych z tym zagrożeń.
- Dzieci w wieku od 3 do 8 lat i osoby o znacznym stopniu niepełnosprawności nie powinny zbliżać się urządzenia, jeśli nie znajdują się pod stałym nadzorem.
- Dzieci poniżej 3 roku życia nie powinny zbliżać się do urządzenia, jeśli nie znajdują się pod stałym nadzorem.
- Nie pozwalać dzieciom bawić się urządzeniem.
- Przechowywać opakowanie w miejscu niedostępnym dla dzieci lub zutylizować je w odpowiedni sposób.
- Przechowywać detergenty poza zasięgiem dzieci.
- Dzieci i zwierzęta domowe nie powinny zbliżać się do urządzenia, gdy otworzone są jego drzwi.
- Jeśli urządzenie wyposażono w blokadę uruchomienia, zaleca się jej włączenie.
- Dzieci nie powinny zajmować się czyszczeniem ani konserwacją urządzenia bez odpowiedniego nadzoru.

## 1.2 Ogólne zasady bezpieczeństwa

- Urządzenie jest przeznaczone wyłącznie do suszenia upranych rzeczy przeznaczonych do użytku domowego i nadających się do suszenia maszynowego.
- Nie używać funkcji suszarki, jeśli pranie zabrudzone jest przemysłowymi środkami chemicznymi.
- Urządzenie przeznaczone jest do użytku domowego w pomieszczeniach zamkniętych.
- Urządzenie można użytkować w biurach, pokojach hotelowych, pokojach w pensjonatach, domach dla gości w gospodarstwach rolnych i innych podobnych miejscach, gdzie użytkowanie nie przekracza średniego poziomu użytkowania w gospodarstwie domowym.
- Nie zmieniać parametrów technicznych urządzenia.
- Jeśli suszarka ma stać na pralce, należy użyć zestawu łączącego. Zestaw łączący, który można nabyć w autoryzowanych punktach sprzedaży, pasuje wyłącznie do urządzeń wymienionych w dołączonej do niego instrukcji. Należy się z nią zapoznać przed zainstalowaniem zestawu (patrz ulotka dotycząca instalacji).
- Urządzenie można zainstalować jako wolnostojące lub pod blatem kuchennym, zachowując odpowiednią przestrzeń (patrz ulotka dotycząca instalacji).
- Nie instalować urządzenia za zamykanymi lub przesuwanymi drzwiami ani za drzwiami, których zawiasy są umieszczone po przeciwnej stronie, co uniemożliwiłoby całkowite otworzenie drzwi urządzenia.
- Wykładzina podłogowa, dywan lub mata podłogowa nie mogą zasłaniać otworów wentylacyjnych w podstawie.
- **OSTRZEŻENIE:** Urządzenia nie wolno zasiląć przez zewnętrzny wyłącznik, np. programator czasowy, ani ze źródła zasilania często wyłączanego przez zakład energetyczny.
- Podłączyć wtyczkę do gniazda elektrycznego dopiero po zakończeniu instalacji. Należy zadbać o to, aby po

zakończeniu instalacji urządzenia wtyczka przewodu zasilającego była łatwo dostępna.

- Upewnić się, że miejsce instalacji urządzenia jest odpowiednio wietrzne, aby zapobiec cofaniu się do pomieszczenia szkodliwych spalin z urządzeń zasilanych opałem lub z kominka.

- **OSTRZEŻENIE:** Nie instalować urządzenia w miejscach bez przewiewu.

Urządzenie zawiera palny gaz – propan (R290) – który spełnia wymogi dotyczące ochrony środowiska. Nie zbliżać do urządzenia ognia ani źródeł zapłonu. Zachować ostrożność, aby nie uszkodzić układu chłodniczego zawierającego propan.

- **OSTRZEŻENIE:** Zapewnić drożność otworów wentylacyjnych w obudowie lub zabudowie urządzenia.
- **OSTRZEŻENIE:** Nie uszkodzić układu chłodniczego.
- Jeśli przewód zasilający jest uszkodzony, musi go wymienić producent, autoryzowane centrum serwisowe lub inna wykwalifikowana osoba, aby zapobiec ryzyku porażenia prądem.
- Nie należy przekraczać maksymalnego ciężaru ładunku, który wynosi 9,0 kg (patrz „Tabela programów”).
- Usuwać włókna z tkanin i inne zanieczyszczenia nagromadzone wokół urządzenia.
- Nie używać urządzenia bez filtra. Przed każdym użyciem urządzenia oczyścić filtr.
- W suszarce nie wolno suszyć niewypranych rzeczy.
- Rzeczy zabrudzone substancjami, jak olej, aceton, alkohol, ropa, nafta, odplamiacze, terpentyna, wosk czy środki do usuwania wosku, należy przed wysuszeniem w suszarce wyprać w gorącej wodzie z większą ilością detergentu.
- W suszarce nie wolno suszyć przedmiotów, jak gumowa pianka (pianka lateksowa), czepki prysznicowe, tkaniny nieprzemakalne, ubrania powlekane gumą i ubrania lub poduszki z wkładką z pianki lateksowej.

- Płyny zmiękczające do tkanin i podobne produkty wolno stosować wyłącznie zgodnie z zaleceniami ich producentów.
- Wyjąć wszystkie przedmioty mogące wywołać zapłon, takie jak zapalniczki lub zapalki.
- **OSTRZEŻENIE:** Nie zatrzymywać suszarki przed zakończeniem cyklu suszenia, jeśli nie można natychmiast wyjąć z niej wszystkich rzeczy i rozłożyć ich w celu rozproszenia ciepła.
- Przed przystąpieniem do konserwacji należy wyłączyć urządzenie i wyjąć wtyczkę przewodu zasilającego z gniazda.

## 2. WSKAZÓWKI DOTYCZĄCE BEZPIECZEŃSTWA

### 2.1 Instalacja



Ostrzeżenie: Zagrożenie pożarem / łatwopalne materiały.

- Usunąć wszystkie elementy opakowania.
- Nie instalować ani nie używać uszkodzonego urządzenia.
- Należy postępować zgodnie z instrukcją instalacji dołączoną do urządzenia.
- Nie instalować urządzenia w miejscach, gdzie nie ma wymiany powietrza. Urządzenie zawiera palny gaz – propan (R290) – który spełnia wymogi dotyczące ochrony środowiska. Nie zbliżać do urządzenia ognia ani źródeł zapłonu. Zachować ostrożność, aby nie uszkodzić układu chłodniczego zawierającego propan.
- Zachować ostrożność podczas przenoszenia urządzenia, ponieważ jest ono ciężkie. Należy zawsze stosować rękawice ochronne i mieć na stopach pełne obuwie.
- Nie instalować ani nie używać urządzenia w miejscach, w których temperatura może być niższa niż 5°C lub wyższa niż 35°C.
- Podłoże, na którym będzie stało urządzenie, musi być płaskie, stabilne, odporne na działanie wysokiej temperatury i czyste.

- Zapewnić odpowiednią cyrkulację powietrza pomiędzy urządzeniem i podłogą.
- Podczas przenoszenia urządzenia należy zawsze je trzymać w położeniu pionowym.
- Tył urządzenia musi znajdować się przy ścianie.
- Po ustawieniu urządzenia w docelowym miejscu należy za pomocą poziomic sprawdzić, czy jest prawidłowo wypoziomowane. W przeciwnym razie należy odpowiednio wyregulować jego nóżki.

### 2.2 Podłączenie elektryczne

#### **OSTRZEŻENIE!**

Występuje zagrożenie pożarem i porażeniem prądem elektrycznym.

- Podłączyć wtyczkę do gniazda elektrycznego dopiero po zakończeniu instalacji. Należy zadbać o to, aby po zakończeniu instalacji urządzenia wtyczka przewodu zasilającego była łatwo dostępna.
- **OSTRZEŻENIE:** Urządzenie jest przeznaczone do instalacji/podłączenia do złącza uziemiającego w budynku.
- Upewnić się, że parametry na tabliczce znamionowej odpowiadają parametrom znamionowym źródła zasilania.

- Należy używać wyłącznie prawidłowo zamontowanego gniazda elektrycznego z uziemieniem.
- Nie stosować rozgałęźników ani przedłużaczy.
- Odłączając urządzenie, nie należy ciągnąć za przewód zasilający. Należy zawsze ciągnąć za wtyczkę sieciową.
- Nie dotykać przewodu zasilającego ani wtyczki mokrymi rękami.

## 2.3 Użytkowanie

### OSTRZEŻENIE!

Zagrożenie odniesieniem obrażeń, porażeniem prądem, pożarem lub uszkodzeniem urządzenia.



Ostrzeżenie: Zagrożenie pożarem / łatwopalne materiały. Urządzenie zawiera palny gaz – propan (R290) – który spełnia wymogi dotyczące ochrony środowiska. Nie zbliżać do urządzenia ognia ani źródeł zapłonu. Zachować ostrożność, aby nie uszkodzić układu chłodniczego zawierającego propan.

- Urządzenie jest przeznaczone wyłącznie do użytku domowego (wewnątrz pomieszczeń).
- Nie wolno suszyć uszkodzonych rzeczy (rozdartych, wystrzępionych itp.), w których znajduje się wypełnienie.
- Jeśli do prania dodano odplamiacz, przed uruchomieniem cyklu suszenia należy wykonać dodatkowe płukanie.
- Suszyć wyłącznie tkaniny nadające się do suszenia w urządzeniu. Należy przestrzegać zaleceń dotyczących czyszczenia umieszczonych na metce.
- Nie pić wody ze zbiornika na skropliny/ wodę destylowaną ani nie używać jej do przyrządzania potraw. Jej spożycie przez ludzi lub zwierzęta może spowodować problemy zdrowotne.
- Nie siadać ani nie stawać na otworzonych drzwiach urządzenia.
- W urządzeniu nie wolno suszyć kapiącej mokrej odzieży.

## 2.4 Oświetlenie wewnętrzne

### OSTRZEŻENIE!

Zagrożenie odniesieniem obrażeń.

- Widoczne światło emitowane przez diodę LED – nie wpatrywać się bezpośrednio w źródło światła.
- Aby wymienić wewnętrzne oświetlenie, należy skontaktować się z autoryzowanym punktem serwisowym.

## 2.5 Konserwacja i czyszczenie

### OSTRZEŻENIE!

Występuje zagrożenie odniesieniem obrażeń lub uszkodzeniem urządzenia.



Ostrzeżenie: Zagrożenie pożarem / łatwopalne materiały. Urządzenie zawiera palny gaz – propan (R290) – który spełnia wymogi dotyczące ochrony środowiska. Nie zbliżać do urządzenia ognia ani źródeł zapłonu. Zachować ostrożność, aby nie uszkodzić układu chłodniczego zawierającego propan.

- Urządzenia nie wolno czyścić myjką parową ani wodą pod ciśnieniem.
- Urządzenie należy czyścić wilgotną miękką szmatką. Stosować wyłącznie obojętne detergenty. Nie używać produktów ściernych, myjek do szorowania, rozpuszczalników ani metalowych przedmiotów.
- Podczas czyszczenia urządzenia należy zachować ostrożność, aby nie dopuścić do uszkodzenia układu chłodniczego.

## 2.6 Sprężarka

### OSTRZEŻENIE!

Zagrożenie uszkodzeniem urządzenia.

- Sprężarka oraz jej układ w suszarce są napełnione specjalną substancją, która nie zawiera fluorochlorowęglodorów. Układ musi być szczelny. Uszkodzenie układu może spowodować jego rozszczelnienie.

## 2.7 Serwis

- Aby naprawić urządzenie, należy skontaktować się z autoryzowanym centrum serwisowym. Należy stosować wyłącznie oryginalne części zamienne.
- Należy pamiętać, że samodzielna lub nieprofesjonalna naprawa może wpłynąć na bezpieczeństwo oraz spowodować utratę gwarancji.
- Następujące części zamienne będą dostępne przez co najmniej 10 lat po zaprzestaniu produkcji danego modelu: uszczelki i uszczelnienia, przełączniki i pokręta, pompa kondensatu, blokady drzwiczek, silniki i ich szczotki, przekładnie między silnikiem a bębnem, wentylatory i koła wentylatorów, bębny i łożyska, rury do wody i powiązany osprzęt, w tym węże, zawory i filtry, kable i wtyczki, płytki drukowane, wyświetlacze elektroniczne, termostaty i czujniki temperatury, aktualizacje oprogramowania (w tym reset oprogramowania), sprężyny, grzałki i elementy grzejne, bezpieczniki elektryczne (osobno lub w zestawie), napinające koło pasowe, wałek podpory, drzwiczki, uszczelki drzwiczek, klamki drzwiczek, zespoły zamków i zawiasy drzwiczek, filtry kłaczkowe, filtry powietrza, plastikowe urządzenia peryferyjne, zbiornik kroplin. Czas ten może być dłuższy w niektórych krajach. Więcej informacji można znaleźć na naszej witrynie internetowej.
- Niektóre z tych części zamiennych będą dostępne wyłącznie dla profesjonalnych punktów serwisowych i nie wszystkie części zamienne pasują do wszystkich modeli.
- Informacja dotycząca oświetlenia w urządzeniu i elementów oświetleniowych

sprzedawanych osobno jako części zamienne: Zastosowane elementy oświetleniowe są przystosowane do pracy w wymagających warunkach fizycznych (temperatura, drgania, wilgotność) w urządzeniach domowych lub są przeznaczone do sygnalizacji stanu działania urządzenia. Nie są one przeznaczone do innych zastosowań i nie nadają się do oświetlania pomieszczeń domowych.

## 2.8 Utylizacja

### OSTRZEŻENIE!

Zagrożenie odniesieniem obrażeń lub uduszeniem.



Ostrzeżenie: Zagrożenie pożarem, uszkodzeniem materiałów oraz uszkodzeniem urządzenia.

- Odłączyć urządzenie od źródła zasilania i zamknąć dopływ wody.
- Odciąć przewód zasilający blisko urządzenia i oddać do utylizacji.
- Urządzenie zawiera łatwopalny gaz (R290). Aby uzyskać informacje dotyczące prawidłowej utylizacji produktu, należy skontaktować się z lokalnymi władzami.
- Wymontować zatrzask drzwi, aby uniemożliwić zamknięcie się dziecka lub zwierzęcia w bębnie.
- Utylizację urządzenia należy przeprowadzić zgodnie miejscowymi przepisami w zakresie utylizacji zużytego sprzętu elektrycznego i elektronicznego (WEEE).



### 3. OPIS PRODUKTU

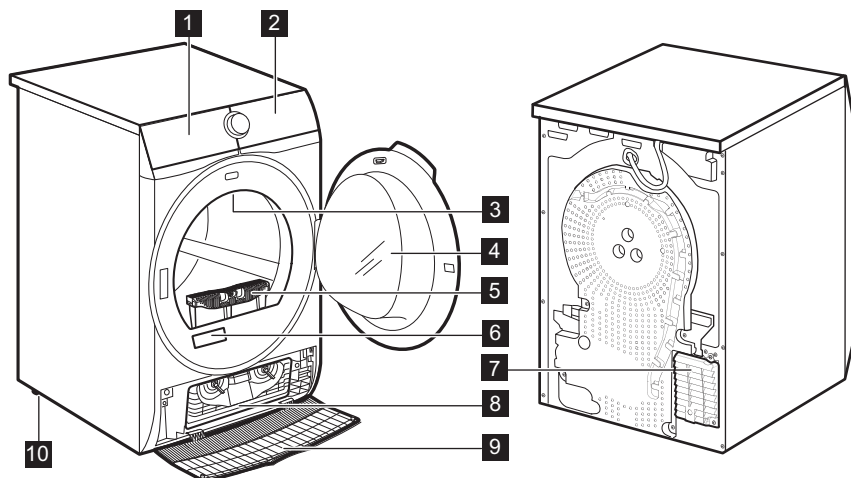

- 1 Zbiornik na wodę
- 2 Panel sterowania
- 3 Oświetlenie wnętrza
- 4 Drzwiczki urządzenia
- 5 Filtr
- 6 Tabliczka znamionowa
- 7 Szczeliny przepływu powietrza
- 8 Pokrywa skraplacza

- 9 Maskownica skraplacza
- 10 Regulowane nóżki



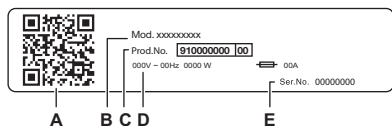

Kierunek otwierania drzwi można zmienić, aby ułatwić wkładanie prania lub instalację (patrz załączona ulotka).



**Na tabliczce znamionowej podano:**

- A. kod QR
- B. nazwę modelu
- C. numer produktu
- D. znamionowe dane elektryczne
- E. numer seryjny

Prosimy zeskanować **kod QR** aparatem, aby pobrać na swój smartfon lub tablet naszą aplikację ze sklepu z aplikacjami, i wykonać wymagane kroki. Aby w pełni wykorzystać produkt, prosimy go zarejestrować.

-  Można uzyskać dostęp do szczegółowych informacji o posiadanym urządzeniu, jego dokumentacji i artykułów na temat korzystania z jego najlepszych funkcji (Instrukcja obsługi dostępna jest również na stronie [electrolux.com/manuals](http://electrolux.com/manuals) )
-  Można uzyskać porady dotyczące użytkowania, rozwiązywania problemów, serwisowania i napraw (dostępne również pod adresem [electrolux.com/support](http://electrolux.com/support) )
-  Zachęcamy do zakupu akcesoriów, materiałów eksploatacyjnych i oryginalnych części zamiennych do posiadanego urządzenia (dostępne również na stronie [electrolux.com/shop](http://electrolux.com/shop))

### 3.1 Podłączenie elektryczne

Po zakończeniu instalacji można podłączyć wtyczkę przewodu zasilającego do gniazda elektrycznego.

Na tabliczce znamionowej i w rozdziale „Dane techniczne” podano wymagane parametry znamionowe zasilania. Należy upewnić się, że są one zgodne z parametrami sieciowego źródła zasilania.

Należy sprawdzić, czy domowa instalacja elektryczna może wytrzymać maksymalne wymagane obciążenie, biorąc pod uwagę również inne użytkowane urządzenia.

**Podłączyć urządzenie do gniazda z uziemieniem.**

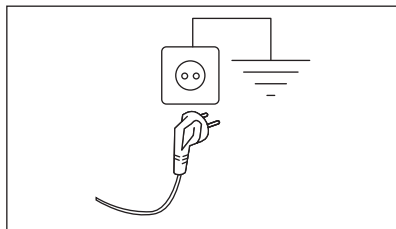

Po zainstalowaniu urządzenia przewód zasilający musi być łatwo dostępny.

Jeśli instalacja urządzenia wymaga wykonania prac elektrycznych, należy skontaktować się autoryzowanym centrum serwisowym.

Producent nie ponosi żadnej odpowiedzialności za uszkodzenia powstałe w następstwie nieprzestrzegania powyższych zaleceń bezpieczeństwa.

## 4. DANE TECHNICZNE

Wysokość x Szerokość x Głębokość	85,0 x 59,6 x 65,9 cm
Maks. głębokość przy otworzonych drzwiach urządzenia	110,2 cm
Maks. szerokość przy otworzonych drzwiach urządzenia	94,8 cm
Regulacja wysokości	85,0 cm (+ 1,5 cm - regulacja nóżek)
Pojemność bębna	118 l
Maksymalny wsad	9,0 kg

Napięcie	230 V
Częstotliwość	50 Hz
Emisja hałasu podczas cyklu suszenia programu Eco przy wsadzie maksymalnym	63 dB(A)
Moc całkowita	550 W
Rodzaj użytkownika	Gospodarstwo domowe
Dopuszczalna temperatura otoczenia	od +5°C do +35°C
Oslona zabezpieczająca chroni przed wnikaniem cząstek stałych i wilgoci, z wyjątkiem sytuacji, gdy urządzenie niskonapięciowe nie ma zabezpieczenia przed wilgocią.	<b>IPX4</b>
Oznaczenie gazu chłodniczego	R290
Ciężar	0,149 kg

## 5. PANEL STEROWANIA

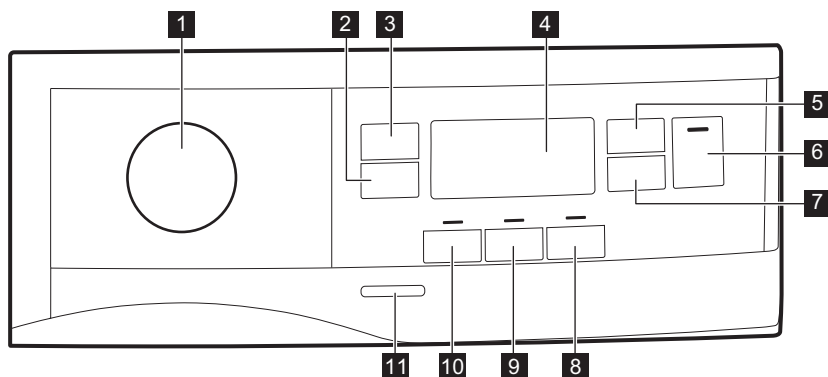

- 1** Pokrętko wyboru programów i przełącznik RESET ●
- 2** Przycisk Ochrona przed zagnieceniami
- 3** Przycisk Stopień wysuszenia
- 4** Wyświetlacz
- 5** Przycisk Suszenie na czas
- 6** Przycisk Start/Pauza
- 7** Przycisk Opóźniony start
- 8** Przycisk Ciche
- 9** Przycisk Obroty Plus

- 10** Przycisk Odświeżanie
- 11** Przycisk Wł./Wył.



Przyciski dotykowe należy dotykać palcem w miejscu, w którym znajduje się symbol lub nazwa opcji. Nie należy obsługiwać panelu sterowania w rękawiczkach. Upewnić się, że panel sterowania jest zawsze czysty i suchy.

## 5.1 Wyświetlacz

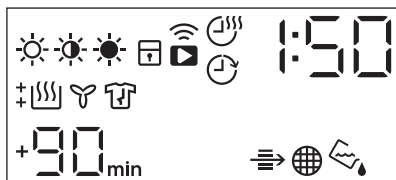

Symbol na wyświetlaczu	Opis symbolu
	opcja wysuszenia prania: suche do prasowania, suche do szafy, ekstra suche
	opcja czasu suszenia włączona
	opcja opóźnionego startu włączona
	wskaźnik: <i>połączenie Wi-Fi</i>
	opcja zdalnego uruchomienia włączona
	wskaźnik: <i>sprawdzić wymiennik ciepła</i>
	wskaźnik: <i>wyczyścić filtr</i>
	wskaźnik: <i>opróżnić zbiornik wody</i>
	blokada uruchomienia włączona
	nieprawidłowy wybór
	wskaźnik: <i>faza suszenia</i>
	wskaźnik: <i>faza chłodzenia</i>
	wskaźnik: <i>faza ochrony przed zagnieceniami</i>
1 : 50	czas trwania programu
+30 <sub>min.</sub> , +60 <sub>min.</sub> , +90 <sub>min.</sub> , +2h	wydłużenie domyślnej fazy ochrony przed zagnieceniami: +30 min, +60 min, +90 min, +2 godz.)
: 10 - 2 : 00	wybór czasu suszenia (10 min – 2 godz.)
1h - 20h	wybór czasu opcji opóźniony start (1 godz. – 20 godz.)

## 6. WI-FI – KONFIGURACJA ŁĄCZNOŚCI

W tym rozdziale opisano, jak nawiązać połączenie między urządzeniem a siecią Wi-Fi oraz powiązać je ze smartfonem.

Funkcja ta pozwala na otrzymywanie powiadomień, a także na sterowanie

suszarką i monitorowanie jej za pomocą smartfona.

Funkcja Wi-Fi jest domyślnie wyłączona.

Aby podłączyć urządzenie do sieci i korzystać ze wszystkich funkcji i usług, niezbędne są:

- Domowa sieć bezprzewodowa z działającym połączeniem internetowym.
- Smartfon połączony z siecią bezprzewodową.

<b>Częstotliwość</b>	2,412-2,472 GHz dla rynku europejskiego
<b>Protokół</b>	IEEE 802.11b/g/n
<b>Maks. moc</b>	< 20 dBm
<b>Szyfrowanie</b>	WPA, WPA2, WPA3

## 6.1 Kod QR na tabliczce znamionowej

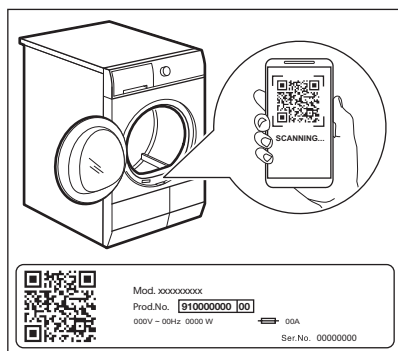

Kod QR można wykorzystać na dwa sposoby:

- Zeskanuj kod QR przy użyciu aplikacji w aparacie smartfona lub tabletu, aby pobrać na niego aplikację ze sklepu z aplikacjami na i wykonać wymagane kroki.
- Aby uprościć ten proces, sparować smartfon z pralką. Zeskanuj kod QR przy użyciu skanera w naszej aplikacji.

## 6.2 Instalowanie naszej aplikacji

W celu nawiązywania połączenia między suszarką a aplikacją, należy stanąć w pobliżu urządzenia ze smartfonem.



Upewnij się, że smartfon jest połączony z siecią bezprzewodową.



1. Przejdź do App Store na smartfonie lub zeskanuj kod QR (*patrz punkt „Kod QR na tabliczce znamionowej”*).
2. Pobierz i zainstaluj naszą aplikację.
3. Upewnij się, że w suszarce została uruchomiona funkcja łączności Wi-Fi. W przeciwnym razie zapoznać się z następną częścią instrukcji.
4. Uruchomić aplikację. Wybrać kraj i język, a następnie zalogować się przy użyciu adresu e-mail i hasła. Jeśli nie masz jeszcze swojego konta, utwórz je postępując według instrukcji w naszej aplikacji.

## 6.3 Konfiguracja połączenia bezprzewodowego suszarki

Należy pobrać naszą aplikację i zainstalować ją w smartfonie.

1. W aplikacji należy dodać urządzenie (Add appliance) i aby nawiązać z nim połączenie należy postępować zgodnie z instrukcją w aplikacji.
2. Nacisnąć i przytrzymać przez kilka sekund przycisk **wł./wyt.**, aby włączyć urządzenie.
3. Wybrać program za pomocą pokrętła wyboru programów.
4. Nacisnąć jednocześnie i przytrzymać przez 3 sekundy przyciski **Suszenie na czas** i **Opóźniony start**, aż będzie słyszalne „kliknięcie”.

Na 5 sekund pojawi się wskazanie , zacznie migać symbol  i nastąpi uruchomienie modułu łączności bezprzewodowej. Może to zająć ok. 10 sekund. Po uruchomieniu modułu łączności bezprzewodowej pojawi się wskazanie  (ang. **Access Point** (Punkt dostępowy)), które sygnalizuje, że punkt dostępowy będzie otwarty przez ok. 5 minut.

5. Skonfigurować aplikację na smartfonie.
6. Po skonfigurowaniu połączenia wskazanie  (**Access Point**) zniknie, a symbol  przestanie migać i zacznie świecić stale, aby potwierdzić powodzenie konfiguracji.



Każdorazowo po włączeniu urządzenia będzie ono potrzebować 10 sekund na nawiązanie połączenia z siecią. Po nawiązaniu połączenia przestanie migać wskaźnik .

**Aby wyłączyć połączenie bezprzewodowe**, należy jednocześnie nacisnąć i przytrzymać przyciski dotykowe **Suszenie na czas** i **Opóźniony start** przez 3 sekund, aż rozlegnie się pierwszy sygnał dźwiękowy: Wskaźnik **OFF** jest widoczny na wyświetlaczu.



Po wyłączeniu i ponownym włączeniu urządzenia połączenie bezprzewodowe zostanie automatycznie wyłączone.

**Aby skasować dane logowania do sieci bezprzewodowej**, należy nacisnąć jednocześnie i przytrzymać przyciski dotykowe **Suszenie na czas** i **Opóźniony start** przez 10 sekund, aż rozlegnie się drugi sygnał dźwiękowy: **— — —** jest widoczny na wyświetlaczu.

## 6.4 Zdalne uruchomienie



Nasza aplikacja umożliwia sterowanie urządzeniem za pomocą smartfona lub tabletu. Zawiera ona dużą liczbę programów, przydatnych funkcji oraz informacje o produkcie idealnie dostosowane do urządzenia. Za pomocą aplikacji można wybierać programy dostępne na panelu sterowania urządzenia, a także odblokowywać dodatkowe programy dostępne tylko ze smartfona. Z czasem, wraz z pojawianiem się nowych wersji aplikacji, dodatkowe programy mogą ulec zmianie. To sposób na dostosowaną do własnych potrzeb pielęgnację prania – z wykorzystaniem smartfona.

Po zainstalowaniu aplikacji i nawiązaniu połączenia bezprzewodowego można zdalnie uruchamiać i zatrzymywać program suszenia, włączając funkcję zdalnego uruchomienia.



Funkcja zdalnego sterowania włącza się automatycznie po naciśnięciu przycisku **Start/Pauza** w celu uruchomienia programu, ale można także uruchomić program suszenia.

Włączanie funkcji zdalnego uruchomienia

1. Nacisnąć przycisk **Opóźniony start**  – na wyświetlaczu pojawi się wskaźnik **APP**.
2. Nacisnąć przycisk **Start/Pauza**, aby włączyć funkcję zdalnego uruchomienia.

Na wyświetlaczu pojawi się wskaźnik . Teraz można uruchomić program zdalnie.

Wyłączanie funkcji zdalnego uruchomienia

Nacisnąć przycisk dotykowy **Opóźniony start**  i potwierdzić, naciskając przycisk **Start/Pauza**.

Zniknie symbol  i nastąpi wyłączenie funkcji zdalnego uruchomienia.



Otworzenie drzwi powoduje wyłączenie funkcji **zdalnego uruchomienia**.



Ustawienie pokrętła w położeniu resetowania  powoduje wyłączenie funkcji zdalnego uruchomienia.

## 6.5 Aktualizacja bezprzewodowa

### OSTRZEŻENIE!

Zaleca się, aby podczas aktualizacji nie wyłączać urządzenia ani nie odłączać go od zasilania.

Aplikacja może zaproponować aktualizację w celu pobrania nowych funkcji.

Aktualizację można zaakceptować tylko w aplikacji.

Jeśli trwa program, aplikacja poinformuje, że aktualizacja uruchomi się po jego zakończeniu.

Podczas aktualizacji na wyświetlaczu urządzenia będzie widoczne wskazanie .

Z urządzenia będzie można korzystać po pomyślnym zakończeniu aktualizacji, które

nie jest sygnalizowane żadnym powiadomieniem.

W razie wystąpienia błędu na wyświetlaczu pojawi się wskazanie . W takim przypadku należy nacisnąć dowolny przycisk lub obrócić pokrętkę, aby powrócić do normalnego korzystania z urządzenia.

## 7. PROGRAMY

### 7.1 Nasza aplikacja i dodatkowe programy ukryte

Nasza aplikacja zapewnia **szeroki wybór dodatkowych programów ukrytych**. Przyłącz urządzenie do naszej aplikacji, aby móc wybierać programy, które najbardziej odpowiadają Twoim potrzebom.







W zależności od wymagań rynkowych nazwy programów mogą ulec zmianie bez powiadomienia. W aplikacji tej można znaleźć pełny opis każdego programu.













Fitness  
Odzież piłkarska  
Koldry  
Zasłony

Ręczniki  
Usuwanie sierści  
Antyalergiczny  
Jeans

Ubrania dziecięce  
Len  
Suszenie na wieszaku

### 7.2 Tabela programów

Program	Wsad <sup>1)</sup>	Właściwości / Rodzaj tkaniny <sup>2)</sup>
Eco <sup>3) 4)</sup>	9,0 kg	Program przeznaczony jest do suszenia wilgotnych tkanin bawełnianych i jest programem najbardziej wydajnym pod względem zużycia energii na ten cel. Poziom wysuszenia nie jest regulowany i jest domyślnie ustawiony na Suche do szafy / gotowy do przechowywania. 
MixCare	6,0 kg	Zaprojektowany do rutynowego suszenia prania bez sortowania. Suszy codzienne ubrania z bawełny, mieszanek bawełny i syntetyków oraz tkanin syntetycznych. 
Bawełna	9,0 kg	Program do bawełnianych tkanin białych i kolorowych. Ustawienie domyślne dotyczy poziomu wysuszenia rzeczy gotowych do schowania. 
Syntetyki	4,0 kg	Odzież mieszana zawierająca głównie włókna syntetyczne, jak poliester, poliamid itp. 

Program	Wsad 1)	Właściwości / Rodzaj tkaniny <sup>2)</sup>
Delikatne	2,0 kg	Zalecany ogólnie do tkanin delikatnych, jak wiskoza, sztuczny jedwab, akryl oraz mieszanki tych tkanin. 
Welna  	1,0 kg	Delikatnie suszy wełniane rzeczy, które można prać w pralce. Po zakończeniu programu należy niezwłocznie wyjąć rzeczy z urządzenia.
Jedwab 	0,5 kg	Zachowuje kształt delikatnych ubrań z jedwabiu nadających się do prania ręcznie i w pralce, minimalizując zagniecenia dzięki delikatnemu ciepłemu powietrzu i łagodnym ruchom. 
Łatwe prasowanie	2,0 kg	Ogranicza zagniecenia w małych wsadach tkanin bawełnianych, syntetycznych i mieszanych, ułatwiając prasowanie. Oferuje dwa poziomy wysuszenia: Program Suche do prasowania pozostawia odzież lekko wilgotną do prasowania lub wywieszenia, z kolei Suche do szafy zapewnia pełne wysuszenie. 
Sportowe	4,0 kg	Do suszenia ogólnej odzieży sportowej z włókien syntetycznych, w tym poliestru, mieszanki elastanu i poliamidu. 
Outdoor 	2,0 kg	Zachowuje funkcjonalność tkanin technicznych oraz przywraca wodoodporność kurtek nieprzemakalnych i membranowych z odpinaną podszewką (nadających się do suszenia w suszarce). 
Higieniczne 	5,0 kg	Suszy i dezynfekuje odzież i inne przedmioty, utrzymując temperaturę powyżej 60°C, przez co usuwa 99,9% bakterii i wirusów <sup>5)</sup> . Uwaga: Ten cykl powinien być stosowany wyłącznie w przypadku mokrych przedmiotów. Nie nadaje się do delikatnych tkanin. 
Pościel XL	4,5 kg	Osusza jednocześnie do trzech kompletów pościeli. Minimalizuje skręcenie i splątanie dużych rzeczy, sprawiając, że każda sztuka pościeli osiąga jednolitą suchość bez mokrych plam. 

1) Maksymalny ciężar odnosi się do rzeczy suchych.

2) Więcej informacji na temat oznaczeń na metkach odzieży podano w rozdziale *WSKAZÓWKI I PORADY: Przygotowanie prania*.

3) Jest to program referencyjny wykorzystywany do oceny zgodności z przepisami UE dotyczącymi ekoprojektu i etykiet energetycznych, rozporządzeniem (UE) 2023/2533 i rozporządzeniem (UE) 2023/2534. Program ten umożliwia suszenie tkanin bawełnianych z początkowej zawartości wilgoci w praniu 60% do docelowej końcowej zawartości wilgoci w praniu 0%.

4) Program Eco jest odpowiednikiem „ Bawełna Eco”, czyli „Standardowego programu do tkanin bawełnianych” zgodnie z rozporządzeniem Komisji UE nr 392/2012. Nadaje się do suszenia zwykłych wilgotnych tkanin bawełnianych.

5) Testowane pod kątem Escherichia coli, Candida albicans i MS2 Bacteriophage. Badanie Independent przeprowadzone przez Swissatest Testmaterialien AG w 2021 r. (Raport z badań nr 20212038).





Program do suszenia wełny w tym urządzeniu został przetestowany i zatwierdzony przez firmę Woolmark. Program ten jest przeznaczony do suszenia odzieży wełnianej, która zgodnie z oznaczeniem wymaga „prania ręcznego”, pod warunkiem, że jest prana z wykorzystaniem programu do prania ręcznego zatwierdzonego przez Woolmark i suszona zgodnie ze wskazówkami producenta. M2407  
W wielu krajach symbol Woolmark jest certyfikowanym znakiem towarowym.

## 8. OPCJE

### 8.1 Ochrona przed zagnieceniami

Wydłużenie fazy chroniącej przed zagnieceniami o 30, 60, 90 min lub 2 godz. na końcu cyklu suszenia. Funkcja zapewnia większą gładkość ubrań. Podczas trwania fazy ochrony przed zagnieceniami można wyjąć pranie.

### 8.2 Stopień wysuszenia

Dzięki tej funkcji można zwiększyć stopień wysuszenia prania. Dostępne są 3 opcje:

- ☀ Extra suche
- ☀ Suche do szafy
- ☀ Suche do prasowania

Regulacja docelowej wilgotności końcowej

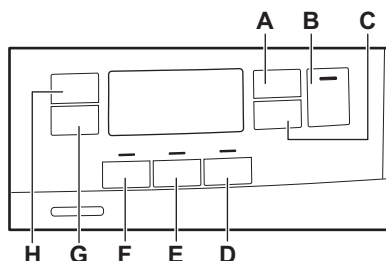

Może to być konieczne, ponieważ na wyniki suszenia wpływa wiele czynników, np. rodzaj wody, napięcie zasilania, temperatura otoczenia itp.

#### JAK UZYSKAĆ DOSKONAŁE SUSZENIE:

1. Należy spróbować dostosować opcje poziomu wysuszenia (patrz opcja *Poziom wysuszenia* powyżej).
2. Aby poprawić wysuszenie prania, można zmienić domyślne ustawienie wysuszenia (patrz poniżej). Takie dostosowanie działa w większości programów z wyjątkiem programów **Eco**, **Wełna**, **Koldra**, **Kurtki**, **Odświeżanie**, jeśli są dostępne w danym urządzeniu.





Za każdym uruchomieniem trybu „Regulacja docelowej wilgotności końcowej” dotychczas ustawiona wartość docelowej wilgotności końcowej zmienia się na wartość następną (np. dotychczas ustawiona wartość - 2 - zmieni się na - 1 -).

Aby zmienić domyślną wartość docelowej wilgotności końcowej:

1. Nacisnąć przycisk wł./wyl., aby włączyć urządzenie.
2. Ustawić dowolny program pokrętle wyboru programów.
3. Odczekać około 8 sekund.

4. Jednocześnie nacisnąć i przytrzymać przyciski (F) i (E).

Pojawi się jedno ze wskazań:

- -  - maksymalny poziom wysuszenia
- -  - wyższy poziom wysuszenia
- -  - standardowy poziom wysuszenia

5. Ponownie nacisnąć i przytrzymać przyciski (F) i (E), aż pojawi się wskaźnik żądanego poziomu.



Jeśli podczas ustawiania poziomu docelowej wilgotności końcowej wyświetlacz powróci do trybu normalnego (wyświetli się czas trwania wybranego programu z kroku 2), należy ponownie nacisnąć i przytrzymać przyciski (F) i (E), aby uruchomić tryb „Regulacja poziomu docelowej wilgotności końcowej” (dotychczas ustawiona wartość docelowej wilgotności końcowej zmieni się na wartość następną).

6. Aby zatwierdzić wybraną wartość docelową wilgotności końcowej, należy odczekać 5 sekund, po czym wyświetlacz powróci do trybu normalnego.

Poziom wysuszenia	Symbol na wyświetlaczu
-  - maksymalny poziom wysuszenia	+ 
-  - wyższy poziom wysuszenia	+ 
-  - standardowy poziom wysuszenia	+ 

### 8.3 Suszenie na czas

Można ustawić czas trwania programu w zakresie od 10 minut do 2 godzin. Czas

trwania programu należy dostosować do ilości prania w urządzeniu.



Zaleca się ustawienie krótkiego czasu trwania dla małych ilości prania lub jednej rzeczy.

### ZALECANE USTAWIENIA CZASU SUSZENIA

do 10 min	działanie wyłącznie chłodnego powietrza (grzałka wyłączona).
10-40 min	dodatkowe osuszanie w celu zwiększenia stopnia wysuszenia po poprzednim cyklu suszenia.
> 40 min	pełne suszenie małych, dobrze odwirowanych wsadów (do 4 kg, > 1200 obr./min).

### 8.4 Suszenie na czas w programie Wełna

Opcja odpowiednia do programu Wełna do wyboru końcowego stopnia wysuszenia.

### 8.5 Odświeżanie

Do odświeżania odzieży po dłuższym przechowywaniu. Maksymalny ciężar ładunku nie może przekraczać 1 kg.

### 8.6 Obrotы Plus

Powoduje zwiększenie częstotliwości odwrotnych obrotów bębna, aby ograniczyć skręcanie i splątwanie się rzeczy. Zapewnia bardziej równomierne efekty suszenia i pozwala zmniejszyć ilość zagnieceń. Zalecane do przedmiotów dużych lub długich (np. prześcieradła, spodnie, długie suknie).

### 8.7 Ciche

Urządzenie pracuje ze zmniejszoną głośnością bez pogorszenia jakości suszenia. Urządzenie pracuje wolniej, a czas trwania cyklu jest wydłużony.

## 8.8 Tabela opcji

Programy <sup>1)</sup>	Stopień wysuszenia			Ochro- na przed zagnie- ceniami	Od- świeża- nie	Obroty Plus	Ciche	Susze- nie na czas
Eco		■		■				
MixCare	■	■		■		■		■
Bawełna	■	■	■	■	■	■	■	■
Syntetyki	■	■	■	■	■	■	■	■
Delikatne		■		■				
Wełna								■ 2)
Jedwab		■		■				
Łatwe prasowanie		■	■	■				
Sportowe		■		■				
Outdoor		■		■				
Higieniczne	■			■				
Pościel XL	■	■	■	■		■		■

1) Wraz z programem suszenia można ustawić jedną lub więcej opcji. Aby włączyć lub wyłączyć daną opcję, należy nacisnąć odpowiadający jej przycisk dotykowy.

2) Patrz rozdział OPCJE: Suszenie z ustawieniem czasu w programie Wełna

## 9. USTAWIENIA

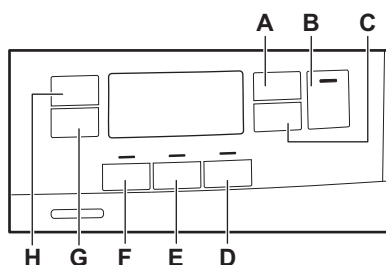

- A. Przycisk Suszenie na czas
- B. Przycisk Start/Pauza
- C. Przycisk Opóźniony start
- D. Przycisk Ciche
- E. Przycisk Obroty Plus.

- F. Przycisk Odświeżanie
- G. Przycisk Ochrona przed zagnieceniami
- H. Przycisk Stopień wysuszenia

### 9.1 Funkcja blokady uruchomienia

Funkcja ta uniemożliwia dzieciom zabawę urządzeniem podczas trwania programu. Przyciski dotykowe są zablokowane.

Działa tylko przycisk wł./wyl.

Włączanie blokady uruchomienia:

1. Nacisnąć przycisk wł./wyl., aby włączyć urządzenie.

2. Nacisnąć i przez kilka sekund przytrzymać przycisk dotykowy (D). Zaświeci się wskaźnik blokady uruchomienia.



W czasie trwania programu można włączyć blokadę uruchomienia. Nacisnąć i przytrzymać te same przyciski dotykowe, aż wyłączy się wskaźnik blokady uruchomienia. Funkcja blokady uruchomienia nie jest dostępna przez 8 s po włączeniu urządzenia.

## 9.2 Wskaźnik pojemnika na skropliny

Wskazania wskaźnika pojemnika na skropliny są domyślnie włączone. Włącza się on po zakończeniu programu lub gdy konieczne jest opróżnienie pojemnika na skropliny.



Gdy zamontowany jest zestaw do odprowadzania skroplin (wyposażenie dodatkowe), urządzenie automatycznie opróżnia zbiornik na skropliny. W tym przypadku zaleca się wyłączenie wskazań wskaźnika.

Wyłączanie wskaźnika zbiornika na wodę:

1. Nacisnąć przycisk wł./wył., aby włączyć urządzenie.
2. Odczekać około 8 sekund.
3. Jednocześnie nacisnąć i przytrzymać przyciski dotykowe (H) i (G). Na wyświetlaczu pojawi się wskazanie „Off (Wył).” i wskaźnik zbiornika na wodę zostanie wyłączony. Po upływie 5 s wyświetlacz powróci do normalnego trybu.



Aby ponownie włączyć wskaźnik zbiornika na wodę, należy wykonać powyższą procedurę. Na wyświetlaczu pojawi się wskazanie „On (Wł).” i wskaźnik zbiornika na wodę zostanie włączony.

## 9.3 Trwałe wyłączenie brzęczyka

Aby wyłączyć lub włączyć sygnalizację dźwiękową, należy nacisnąć jednocześnie i przytrzymać przez około 2 sekundy przyciski (D) i (C).

## 9.4 Licznik godzin pracy

Funkcja umożliwia wyświetlanie całkowitego czasu pracy urządzenia w godzinach liczonych od momentu pierwszego uruchomienia. Wyświetlany jest rzeczywisty czas pracy cykli (czas pracy nie obejmując przerw ani czasu opóźnienia rozpoczęcia programu).

Aby wyświetlić tę wartość, należy postępować w następujący sposób:

1. Włączyć pralkę naciskając przycisk **On/Off**.
2. Nacisnąć i przez kilka sekund przytrzymać przyciski **F** i **D**.
3. Po 3 sekundach na wyświetlaczu pojawi się łączna liczba godzin pracy urządzenia: np. jeśli czas pracy wynosi **1276** godzin, na wyświetlaczu wyświetli się tekst **Hr** przez 2 sekundy, następnie **12** przez 2 sekundy, a potem **76**. Czas pracy jest wyświetlany w sekwencjach po dwie cyfry: pierwsze dwie cyfry wskazują tysiące i setki, zaś drugie dwie cyfry wskazują dziesiątki i jedności.

Aby wyjść z tego trybu, należy nacisnąć dowolny przycisk, obrócić pokrętko wyboru programów lub wyłączyć urządzenie.

## 9.5 Domyślne ustawienia fabryczne

Ta funkcja umożliwia przywrócenie domyślnych ustawień fabrycznych. Zapisane opcje i tryby pracy zostaną wyzerowane. Spowoduje to również usunięcie danych uwierzytelniających sieci Wi-Fi z pamięci urządzenia i wyzerowanie indywidualnych ustawień programu.

Aby **włączyć** tę opcję, należy wykonać następujące czynności:

1. Włączyć pralkę naciskając przycisk **On/Off**.
2. Odczekać około 8 sekund.
3. Nacisnąć i przez kilka sekund przytrzymać przyciski **E** i **D**.

4. Urządzenie potwierdzi działanie, wyświetlając komunikat – – –.



Jeśli procedura ta nie działa (co może być spowodowane przekroczeniem limitu czasu, lub niewłaściwą kombinacją przycisków), należy wyłączyć pralkę i od początku powtórzyć tę sekwencję czynności.

## 10. PRZED PIERWSZYM UŻYCIEM



Przy pierwszym uruchomieniu suszarki automatycznie usuwane są tylne blokady bębna. Może to powodować hałas.

**Aby odblokować tylne blokady bębna, należy:**

1. Włączyć urządzenie.
2. Ustawić dowolny program.
3. Nacisnąć przycisk Start/Pauza.

Bęben zacznie się obracać. Tylne blokady bębna zostaną zwolnione samoczynnie.

**Przed użyciem urządzenia do suszenia prania:**

- Wyczyścić bęben suszarki za pomocą wilgotnej szmatki.
- Uruchomić godzinny program z wilgotnym praniem.



Na początku cyklu suszenia (3-5 min) urządzenie może pracować nieco głośniej. Jest to związane z uruchamianiem sprężarki. Jest to normalne zjawisko w urządzeniach wyposażonych w sprężarkę, jak chłodziarki czy zamrażarki.

### 10.1 Nietypowy zapach

Urządzenie jest szczelnie zapakowane.

Po rozpakowaniu produktu może być wyczuwalny nietypowy zapach. Jest to normalne zjawisko w nowych produktach.

Urządzenie jest zbudowane z kilku różnych rodzajów materiałów, które wspólnie mogą wydzielać nietypowy zapach.

W miarę użytkowania urządzenia, po kilku cyklach suszenia, nietypowy zapach stopniowo zniknie.

### 10.2 Hałas/głośna praca



Podczas cyklu suszenia, w różnych jego fazach, urządzenie może wydawać różne odgłosy. Są to normalne odgłosy pracy.

**Pracującej sprężarki.**

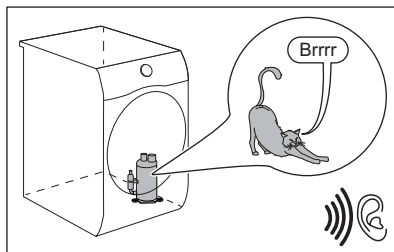

**Obracającego się bębna.**

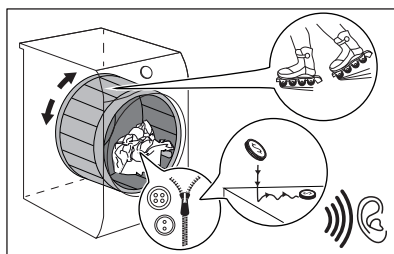

**Pracujących wentylatorów.**

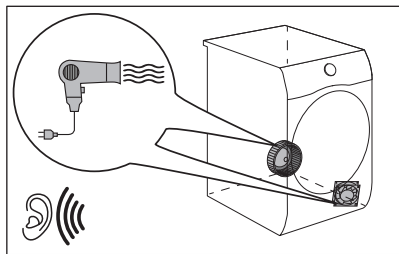

Pracującej pompy i przepływu skroplin do zbiornika.

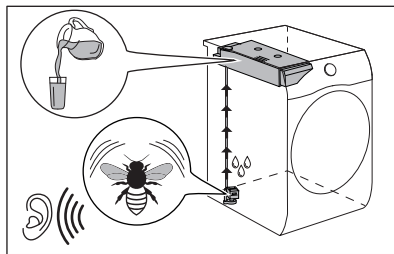

## 11. CODZIENNA EKSPLOATACJA

### 11.1 Uruchamianie programu bez opóźnienia

1. Przygotować pranie i załadować urządzenie.

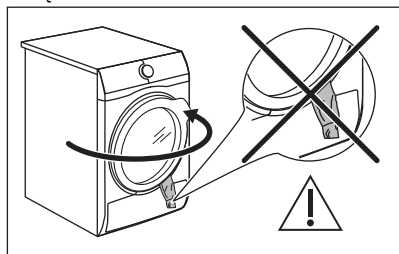

#### **UWAGA!**

Zamykając drzwi urządzenia należy uważać, aby nie przytrzasnąć prania między drzwiami a gumową uszczelką.

2. Nacisnąć przycisk wł./wyt., aby włączyć urządzenie.
3. Ustawić odpowiedni program i opcje dla danego rodzaju ładunku.

Wyświetlacz wyświetli czas trwania programu.



Rzeczywisty czas suszenia zależy od rodzaju wsadu (ilość i skład prania), temperatury w pomieszczeniu oraz wilgotności prania po zakończeniu fazy wirowania.

4. Nacisnąć przycisk dotykowy Start/Pauza. Nastąpi uruchomienie programu.

### 11.2 Opcja uruchomienia programu z opóźnieniem

1. Ustawić odpowiedni program i opcje dla danego rodzaju ładunku.
2. Nacisnąć kilkakrotnie przycisk uruchomienia z opóźnieniem, aż na wyświetlaczu pojawi się żądany czas opóźnienia.



Możliwe jest ustawienie czasu opóźnienia rozpoczęcia programu w zakresie od 1 do 20 godzin.

3. Nacisnąć przycisk dotykowy Start/Pauza. Na wyświetlaczu pojawi się odliczanie opóźnienia uruchomienia. Po zakończeniu odliczania nastąpi uruchomienie programu.

### 11.3 Zmiana programu







1. Nacisnąć przycisk wł./wyt., aby wyłączyć urządzenie.
2. Nacisnąć przycisk wł./wyt., aby włączyć urządzenie.
3. Ustawić program.

Ewentualnie:

1. Obrócić pokrętko wyboru programów w położenie ● „Reset”.
2. Odczekać 1 sekundę. Na wyświetlaczu widoczne jest wskazanie — — —.
3. Ustawić program.

## 11.4 Po zakończeniu programu

Po zakończeniu programu.







- Rozlega się przerywany sygnał dźwiękowy.
- Na wyświetlaczu pojawia się wskazanie  :  .
- Wskaźnik  zaświeci się.
- Mogą zaświecić się wskaźniki filtra  i zbiornika na skropliny .
- Wskaźnik Start/Pauza zaświeci się.

Jeśli włączono opcję Ochrona przed zagnieceniami (patrz rozdział *Opcje - Ochrona przed zagnieceniami*), urządzenie będzie kontynuować pracę, przechodząc do trwającej co najmniej 30 minut fazy ochrony przed zagnieceniami.

Faza ochrony przed zagnieceniami zmniejsza ilość zagnieceń.

Pranie można wyjąć przed zakończeniem fazy ochrony przed zagnieceniami. Jednak w celu uzyskania lepszych efektów zaleca się wyjmowanie prania niedługo przed zakończeniem fazy ochrony przed zagnieceniami.

Po zakończeniu fazy ochrony przed zagnieceniami:

- Na wyświetlaczu nadal widoczne jest wskazanie  :  .
  - Wskaźnik  jest wyłączony.
  - Nadal świecą wskaźniki filtra  i zbiornika na skropliny .
  - wskaźnik Start/Pauza zgaśnie.
1. Nacisnąć przycisk Wł./Wył., aby wyłączyć urządzenie.
  2. Otworzyć drzwi urządzenia.
  3. Wyjąć pranie.
  4. Zamknąć drzwi urządzenia.
- Możliwe przyczyny niezadowolających efektów suszenia:
- Niewłaściwe ustawienie poziomu wysuszenia. Patrz rozdział *OPCJE*:

*Poziom wysuszenia – Regulacja docelowej wilgotności końcowej*

- Temperatura w pomieszczeniu jest za niska lub za wysoka. Optymalna temperatura powinna wynosić od 18° do 25°C.



**Po zakończeniu programu należy zawsze wyczyścić filtr i opróżnić zbiornik na skropliny.**



Po każdym cyklu należy drzwi pozostawić lekko otworse, aby uniknąć wilgoci.

## 11.5 Tryb niskiego poboru mocy

Aby zmniejszyć zużycie energii, funkcja ta powoduje automatyczne wyłączenie urządzenia:

- Po upływie 5 minut, jeśli nie uruchomiono programu.
- Po 5 minutach od zakończenia programu lub fazy ochrony przed zagnieceniami.



Czas skraca się do 30 sekund, jeśli pokrętko wyboru programów znajduje się w położeniu ● „Reset”.



Gdy urządzenie przejdzie w tryb niskiego poboru mocy, wyświetlacz i ikony zgasną. Można je ponownie aktywować, naciskając przycisk wł./wył.



Jeśli włączona jest łączność Wi-Fi i funkcja zdalnego sterowania, również ikona zdalnego uruchomienia  pozostaje włączona, gdy urządzenie przejdzie w tryb niskiego poboru mocy.

## 12. WSKAZÓWKI I PORADY

### 12.1 Przygotowanie prania.



Ładowanie bębna do maksymalnej pojemności podanej dla poszczególnych programów przyczynia się do oszczędności energii.



Bardzo często po zakończeniu cyklu prania ubrania są zgniecione i splątane. Suszenie zgniecionych i splątanych ubrań jest nieefektywne.

W celu zapewnienia prawidłowego przepływu powietrza i równomiernego suszenia zaleca się wkładanie ubrań pojedynczo do suszarki, uprzednio nimi potrząsając.

Aby zapewnić prawidłowy przebieg procesu suszenia, należy:

- Zasuwać zamki błyskawiczne.
- Zapiąć poszwy.
- Nie pozostawiać luźnych troczków i tasiemek (np. troczków fartuchów). Zawiązać je przed uruchomieniem programu.

- Wyjąć całą zawartość z kieszeni.
- Rzeczy z bawełnianą podszewką należy wyrzucić na lewą stronę. Bawełniana podszewka powinna znajdować się na zewnątrz.
- Zawsze należy ustawiać program odpowiedni do rodzaju prania.
- Nie wkładać razem rzeczy o jasnych i ciemnych kolorach.
- Używać odpowiednich programów do suszenia tkanin bawełnianych i dzianin, aby zapobiec ich zbiegnięciu się.
- Nie przekraczać maksymalnego ciężaru ładunku podanego w rozdziale „Programy” lub widocznego na wyświetlaczu.
- Suszyć wyłącznie rzeczy, które nadają się do suszenia w suszarce. Zapoznać się ze sposobem postępowania z tkanimą podanym na jej metce.
- Nie suszyć jednocześnie małych rzeczy z dużymi. Duże rzeczy mogą owinać się wokół małych, co uniemożliwi ich prawidłowe wysuszenie.
- Przed umieszczeniem dużych rzeczy w suszarce należy nimi potrząsnąć. Pozwala to uniknąć obecności wilgotnych miejsc na tkaninie po zakończeniu suszenia.

Metka tkaniny	Opis
	Można suszyć w suszarce.
	Można suszyć w suszarce w wyższej temperaturze.
	Można suszyć w suszarce tylko w niskiej temperaturze.
	Nie można suszyć w suszarce.

## 13. KONSERWACJA I CZYSZCZENIE



### 13.1 Harmonogram okresowego czyszczenia

Okresowe czyszczenie pomaga wydłużyć żywotność urządzenia.

Jeśli urządzenie nie będzie używane przez dłuższy czas, należy odłączyć je od zasilania.



## Zalecany harmonogram okresowego czyszczenia:

Czyszczenie filtra	Gdy miga wskaźnik 
Opróżnić zbiornik na skropliny	Gdy miga wskaźnik 
Wyczyścić wymiennik ciepła	Gdy miga wskaźnik 
Wyczyścić bęben	Co dwa miesiące
Wyczyścić panel sterowania i obudowę	Co dwa miesiące
Wyczyścić szczelinę przepływu powietrza	Co dwa miesiące

Poniżej opisano, w jaki sposób należy czyścić poszczególne elementy.

### 13.2 Usuwanie przedmiotów



Przed uruchomieniem cyklu opróżnić kieszenie i zawiązać wszystkie luźne elementy. Patrz rozdział „Przygotowywanie prania”.

Po zakończeniu cyklu suszenia usunąć z bębna wszelkie przedmioty, jak metalowe zatrzaski, przyciski, monety, itp.

### 13.3 Czyszczenie filtra

Po zakończeniu każdego cyklu włącza się wskaźnik filtra  i trzeba oczyścić filtr.



Podczas cyklu suszenia na filtrze gromadzą się włókna.



Aby osiągnąć najlepsze efekty suszenia, należy regularnie czyścić filtr. Niedrożny filtr powoduje wydłużenie cyklu suszenia i zwiększenie zużycia energii. Wyczyścić filtr ręcznie. W razie potrzeby użyć odkurzacza.



#### UWAGA!

Przy czyszczeniu filtrów klaczkę należy wyrzucać do kosza na śmieci i nie spuszczać ich przez odpływ, aby uniknąć rozprzestrzeniania się mikroplastiku w ciekach wodnych.

1. Otworzyć drzwi urządzenia. Wyciągnąć filtr.

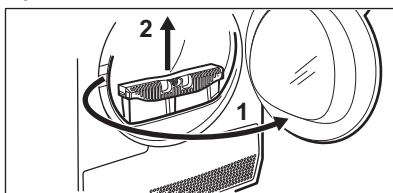

2. Aby otworzyć filtr, należy nacisnąć zaczep.

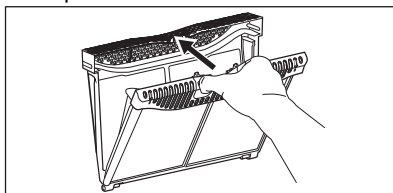

3. Zebrać ręką włókna osadzone na obu wewnętrznych powierzchniach filtra.

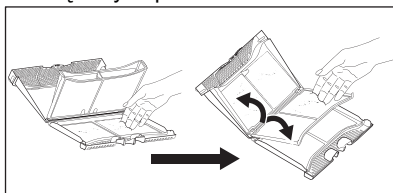

Wyrzucić włókna do kosza na śmieci.

4. W razie potrzeby oczyścić filtr odkurzaczem. Zamknąć filtr.
5. W razie potrzeby usunąć włókna z kieszeni i uszczelki filtra. Można użyć odkurzacza. Umieścić filtr z powrotem w kieszeni filtra

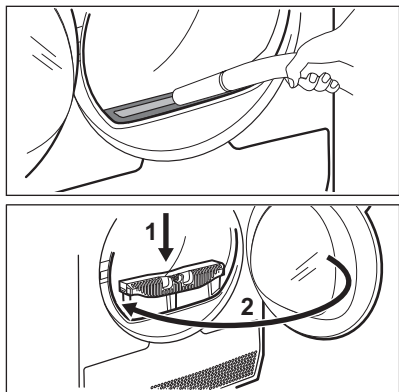

### 13.4 Opróżnianie zbiornika na skropliny

Zbiornik na skropliny należy opróżnić po każdym cyklu suszenia.

Jeśli zbiornik na skropliny jest pełny, następuje automatyczne zatrzymanie programu. Na wyświetlaczu pojawia się symbol zbiornika na wodę , trzeba opróżnić zbiornik na wodę.

Aby opróżnić zbiornik na skropliny:

1. Wyciągnąć zbiornik na skropliny, trzymając go poziomo.

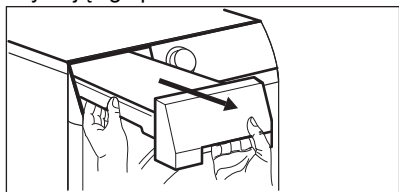

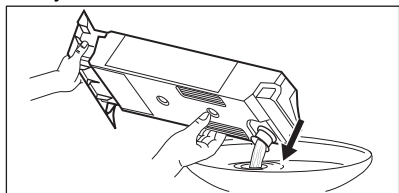

2. Wyciągnąć plastikową złączkę i wylać zawartość zbiornika do miski lub innego naczynia.

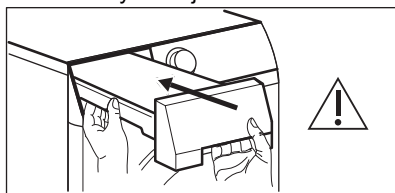

3. Wcisnąć z powrotem plastikową złączkę i umieścić zbiornik na wodę z powrotem

we właściwym miejscu.



4. Aby wznowić działanie programu, nacisnąć przycisk  Start/Pause.

### 13.5 Czyszczenie skraplacza

Jeśli na wyświetlaczu miga symbol skraplacza , należy sprawdzić skraplacz i jego komorę. Jeśli są zanieczyszczone, należy je oczyścić. Sprawdzać stan skraplacza co najmniej raz na 6 miesięcy.

#### OSTRZEŻENIE!

Nie dotykać metalowej powierzchni gołymi rękami. Zagrożenie odniesieniem obrażeń. Stosować rękawice ochronne. Czyścić ostrożnie metalową powierzchnię, aby jej nie uszkodzić.

#### OSTRZEŻENIE!

Nie używać odkurzacza z twardą nasadką do usuwania włókien ze skraplacza, ponieważ może dojść do uszkodzenia żeberka skraplacza, co prowadzi do obniżenia wydajności urządzenia i wydłużenia czasu suszenia.

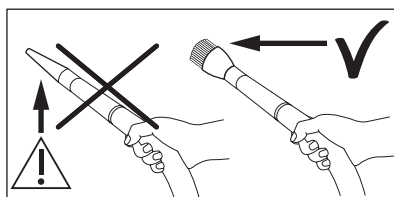

W tym celu należy:

1. Otworzyć drzwi urządzenia. Wyciągnąć filtr.

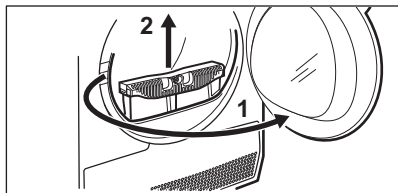

2. Otworzyć pokrywę skraplacza.

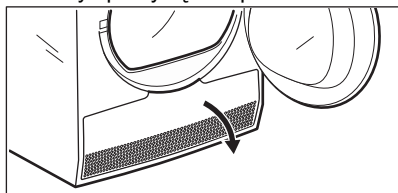

3. Obrócić dźwignię, aby odblokować i opuścić pokrywę skraplacza.

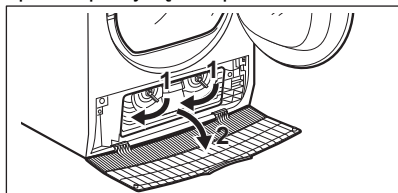

4. W razie potrzeby usunąć włókna ze skraplacza i jego komory. Można użyć odkurzacza z przystawką do szczotki.

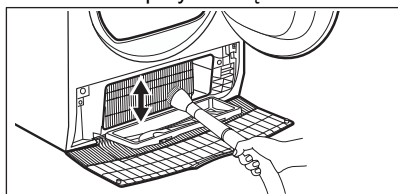

5. Zamknąć pokrywę skraplacza.

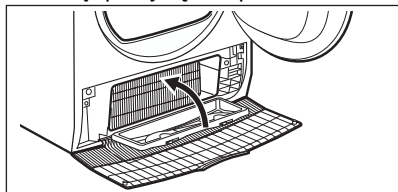

6. Obrócić dźwignię, aż zaskoczy we właściwe miejsce.

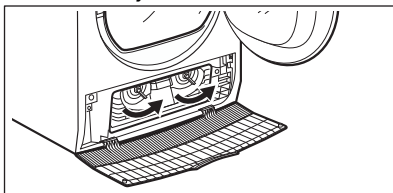

7. Włożyć filtr z powrotem.

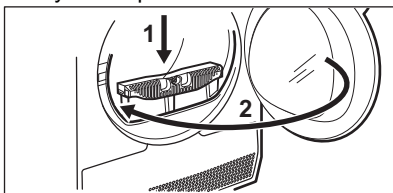

## 13.6 Czystczenie bębna

### ⚠ OSTRZEŻENIE!

Przed przystąpieniem do czyszczenia urządzenia należy je odłączyć od zasilania.

Do czyszczenia wewnętrznej powierzchni i chwytaków bębna należy stosować obojętny detergent na bazie mydła. Osuszyć wyczyszczone powierzchnie miękką szmatką.

### ⚠ UWAGA!

Do czyszczenia bębna nie wolno używać materiałów ściernych ani myjek stalowych.

## 13.7 Czystczenie panelu sterowania i obudowy

Do czyszczenia panelu sterowania i obudowy należy stosować obojętny detergent na bazie mydła.

Czyścić wilgotną szmatką. Osuszyć wyczyszczone powierzchnie miękką szmatką.

### ⚠ UWAGA!

Nie stosować środków do czyszczenia mebli lub środków czyszczących, które mogłyby spowodować korozję.

## 13.8 Czyszczenie szczelin wentylacyjnych

Usunąć ze szczelin wentylacyjnych nagromadzone fragmenty włókien za pomocą odkurzacza.

## 14. ROZWIĄZYWANIE PROBLEMÓW

### OSTRZEŻENIE!

Patrz rozdział dotyczący bezpieczeństwa.

### 14.1 Kody błędów

Urządzenie nie uruchamia się lub przestaje działać podczas pracy.

W pierwszej kolejności należy spróbować znaleźć rozwiązanie problemu (patrz tabela). Jeśli problem będzie występował nadal, należy skontaktować się z autoryzowanym punktem serwisowym.

### OSTRZEŻENIE!

Przed wykonaniem jakichkolwiek czynności należy wyłączyć urządzenie.

**Gdy wystąpi poważny problem, rozlega się sygnał dźwiękowy, na wyświetlaczu pojawia się kod błędu, a przycisk Start/Pauza może stale migać:**

Kod błędu	Możliwa przyczyna	Środek zaradczy
E50	Silnik urządzenia przeciążony. Zbyt duży wsad lub doszło do zaklinowania w bębnie.	Program nie został zakończony. Wyjąć pranie z bębna, ustawić program i ponownie uruchomić cykl.
E90 lub E91	Usterka wewnętrzna. Brak komunikacji między podzespołami elektronicznymi urządzenia.	Program nie zakończył się prawidłowo lub urządzenie zatrzymało się zbyt wcześnie. Wyłączyć i ponownie włączyć urządzenie. Jeśli kod błędu pojawi się ponownie, należy skontaktować się z autoryzowanym punktem serwisowym.
EH0	Zasilanie jest niestabilne.	Gdy urządzenie pokazuje EH0, należy odczekać na stabilizację zasilania głównego, a następnie nacisnąć przycisk START. Jeśli urządzenie wstrzymało cykl bez żadnego wskazania, należy nacisnąć przycisk rozpoczęcia cyklu (START). Jeśli ponownie pojawi się ostrzeżenie, należy sprawdzić stan przewodu zasilającego/ gniazda lub działania głównego źródła zasilania.

Jeśli na wyświetlaczu pojawią się inne kody błędu, należy wyłączyć i ponownie włączyć urządzenie. Jeśli problem nie ustąpi, należy skontaktować się z autoryzowanym centrum serwisowym.

W przypadku wystąpienia problemów z suszarką należy sprawdzić możliwe rozwiązania w poniższej tabeli.

## 14.2 Rozwiązywanie problemów

Problem	Możliwe rozwiązanie
Nie można włączyć urządzenia.	Upewnić się, że wtyczkę przewodu zasilającego podłączono do gniazda elektrycznego. Sprawdzić bezpiecznik w szafce z bezpiecznikami (instalacja domowa).
Program się nie uruchamia.	Nacisnąć Start/Pauza. Upewnić się, że zamknięto drzwi urządzenia.
Drzwi urządzenia nie zamykają się.	Upewnić się, że prawidłowo zainstalowano filtr. Upewnić się, że nie doszło do przytrzaśnięcia prania między drzwiami urządzenia a gumową uszczelką.
Urządzenie zatrzymuje się podczas pracy.	Upewnić się, że zbiornik na wodę jest pusty. Nacisnąć Start/Pauza, aby uruchomić program. Ładunek jest zbyt mały – należy włożyć do bębna więcej prania lub wybrać program Suszenie na czas.
Czas trwania cyklu jest zbyt długi lub niezadowalający efekt suszenia. <sup>1)</sup>	Upewnić się, że ciężar prania jest odpowiedni do czasu trwania programu. Upewnić się, że filtr jest czysty. Pranie jest zbyt mokre. Dobrze odwirować pranie w palce. Temperatura w pomieszczeniu powinna mieścić się w zakresie od +5°C do +35°C. Optymalna temperatura wynosi od 18°C do 25°C.
Aplikacja nie może nawiązać połączenia z suszarką.	Wybrać program Suszenie na czas lub Extra suche. <sup>2)</sup> Sprawdzić, czy smartfon jest połączony z siecią bezprzewodową. Sprawdzić sieć domową i router. Uruchomić ponownie router. Jeśli nadal występuje problem z siecią bezprzewodową, należy skontaktować się z dostawcą usług bezprzewodowych.
Aplikacja często nie może nawiązać połączenia z uszarką.	Suszarka, smartfon lub oba urządzenia wymagają ponownej konfiguracji. Umieścić router możliwie jak najbliżej suszarki lub rozważyć zakup wzmacniacza sygnału sieci bezprzewodowej. Wyłączyć kuchenkę mikrofalową. Unikać jednoczesnego korzystania z kuchenki mikrofalowej i funkcji zdalnego sterowania suszarką. Mikrofałe zakłócają sygnał sieci Wi-Fi.
Na wyświetlaczu widoczne jest wskazanie — — —	Aby ustawić nowy program, należy wyłączyć i włączyć urządzenie.

Problem	Możliwe rozwiązanie
	Upewnić się, że wybrane opcje działają z danym programem.

1) Po upływie 5 godz. program zakończy się automatycznie.

2) Może okazać się, że niektóre fragmenty dużych rzeczy (np. prześcieradeł) pozostaną wilgotne.

Jeśli efekty suszenia nie są zadowalające.

- Ustawiono niewłaściwy program.
- Filtr jest niedrożny.
- Wymiennik ciepła jest niedrożny.
- W urządzeniu było zbyt dużo prania.
- Bęben jest zabrudzony.
- Niewłaściwie ustawiono czujnik przewodności (aby znaleźć lepsze

ustawienie – patrz rozdział „*OPCJE: Poziom wysuszenia – Regulacja docelowej wilgotności końcowej*”).

- Szczeliny wentylacyjne są niedrożne.
- Temperatura otoczenia jest zbyt niska lub zbyt wysoka (optymalna temperatura wynosi od 18°C do 25°C)

## 15. PARAMETRY EKSPLOATACYJNE

### 15.1 Wprowadzenie



Instrukcja użytkownika podaje dwa różne odniesienia do unijnych przepisów dotyczących etykiet energetycznych i ekoprojektów.

- Rozporządzenie (UE) 932/2012 i rozporządzenie (UE) 392/2012 ważne do 30 czerwca 2025 r. dotyczy klas efektywności energetycznej od **A+++** do **D**.
- Rozporządzenie (UE) 2023/2534 ważne od 1 lipca 2025 r. dotyczy klas efektywności etykiet energetycznych od **A** do **G**.



Kod QR znajdujący się na etykiecie dołączonej do urządzenia z oznaczeniem klasy energetycznej zawiera łącze do strony internetowej z informacją o parametrach urządzenia z bazy danych UE EPREL. Etykietę z oznaczeniem klasy energetycznej wraz instrukcją obsługi i innymi dokumentami dostarczonymi z urządzeniem należy zachować do ewentualnego wykorzystania w przyszłości.

Informacje te można również znaleźć w bazie danych EPREL, korzystając z łącza **<https://eprel.ec.europa.eu>** i podając nazwę modelu oraz numer produktu, które znajdują się na tabliczce znamionowej urządzenia. Informacje na temat umiejscowienia tabliczki znamionowej znajdują się w rozdziale „Opis urządzenia”.

### 15.2 Legenda

kg	Ciężar załadunku.	obr./min	Odwirowanie przy
kWh	Zużycie energii.		

gg:mm	Czas trwania programu.
%	Początkowa wilgotność na koniec fazy wirowania i docelowa wilgotność końcowa na koniec programu suszenia. Im szybsze wirowanie, tym głośniejsze wirowanie, ale mniejsza wilgotność początkowa i zużycie energii przy suszeniu prania.

### 15.3 Zgodnie z rozporządzeniem Komisji (UE) 2023/2533, rozporządzeniem (UE) 2023/2534 i rozporządzeniem (UE) 392/2012.



Następujące wartości uzyskano w warunkach laboratoryjnych zgodnie z odpowiednimi standardami. Różne parametry wpływają na pracę urządzenia, na przykład: ilość prania, rodzaj prania i warunki otoczenia. Początkowa zawartość wilgoci w praniu, rodzaj wody, napięcie zasilania oraz zmiana domyślnego ustawienia programu mogą mieć również wpływ na zużycie energii i czas trwania programu suszenia i wilgotność po jego ukończeniu.

Program	Wsad (kg)	Odwirowanie przy (obr./min)	Wilgotność początkowa (%)	Czas suszenia (HMM)	Zużycie energii (kWh)	Docelowa wilgotność końcowa (%)
Eco 1) 2)	9,0	1000	60	3:39	1,65	0,0
Eco 1) 2)	4,5	1000	60	2:10	0,87	0,0

1) Jest to program referencyjny wykorzystywany do oceny zgodności z przepisami UE dotyczącymi ekoprojektu i etykiet energetycznych, rozporządzeniem (UE) 2023/2533 i rozporządzeniem (UE) 2023/2534. Program ten umożliwia suszenie tkanin bawełnianych z początkowej zawartości wilgoci w praniu 60% do docelowej końcowej zawartości wilgoci w praniu 0%.

2) Program Eco jest odpowiednikiem „ Bawełna Eco», czyli „Standardowego programu do tkanin bawełnianych” zgodnie z rozporządzeniem Komisji UE nr 392/2012. Nadaje się do suszenia zwykłych wilgotnych tkanin bawełnianych.

#### Zużycie energii w różnych trybach

Zużycie energii w trybie wyłączenia (W)	Zużycie energii w trybie czuwania (W)	Tryb opóźnienia rozpoczęcia programu (W)	Zużycie energii elektrycznej w trybie czuwania przy połączeniu z siecią (W)
0,13	0,13	4,00	2,0 1)

Czas przejścia do trybu wyłączenia/czuwania wynosi maksymalnie 15 minut.

1) Zużycie energii przez funkcję łączności sieciowej wynosi ok. 17,5 kWh rocznie. Aby wyłączyć tę funkcję, należy zapoznać się z informacjami zawartymi w rozdziale „Konfiguracja łączności Wi-Fi”.

## 15.4 Często używane programy



Wartości te mają wyłącznie charakter poglądowy.

Program	Wsad (kg)	Odwiro- wanie przy (obr./min)	Wilgot- ność począ- tkowa (%)	Czas susze- nia (HMM)	Zużycie energii (kWh)	Docelowa wilgotność końcowa (%)
Bawełna Extra suche	9,0	1000	60	4:49	2,10	-3,0
Bawełna Extra suche	4,5	1000	60	3:46	1,53	-3,0
Bawełna Suche do pras- owania	9,0	1000	60	2:33	1,08	12,0
Bawełna Suche do pras- owania	4,5	1000	60	1:44	0,67	12,0
Syntetyki Extra suche	4,0	1200	40	1:45	0,65	0,0
Syntetyki Suche do szafy	4,0	1200	40	1:17	0,48	1,0
Syntetyki Suche do pras- owania	4,0	1200	40	1:01	0,36	12,0
Wełna	1,0	1200	35	1:44	0,78	5,0



## 16. KRÓTKI PRZEWODNIK

### 16.1 Codzienna eksploatacja

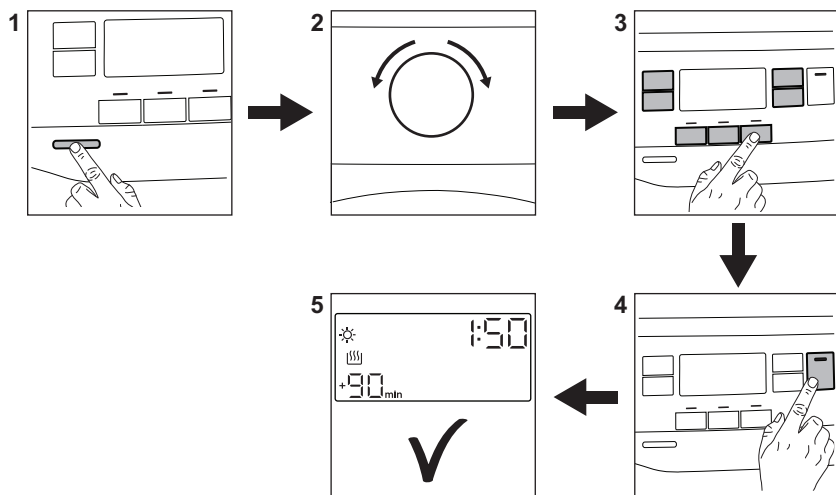

1. Nacisnąć przycisk Wł./Wył., aby włączyć urządzenie.
2. Ustawić program za pomocą pokrętki wyboru programów.
3. Wraz z programem suszenia można ustawić jedną lub więcej opcji specjalnych. Aby włączyć lub wyłączyć





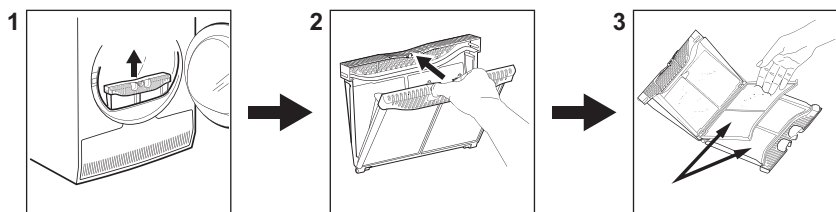







- opcję, należy dotknąć odpowiedniego przycisku.
4. Aby włączyć program, należy dotknąć przycisku **Start/Pauza**.
5. Urządzenie uruchomi się.



### 16.2 Czyszczenie filtra



Po zakończeniu każdego cyklu na wyświetlaczu pojawia się symbol filtra  i konieczne jest wyczyszczenie filtra.

## 16.3 Tabela programów

Program	Wsad <sup>1)</sup>	Właściwości / Rodzaj tkaniny <sup>2)</sup>
Eco <sup>3) 4)</sup>	9,0 kg	Program przeznaczony jest do suszenia wilgotnych tkanin bawełnianych i jest programem najbardziej wydajnym pod względem zużycia energii na ten cel. Poziom wysuszenia nie jest regulowany i jest domyślnie ustawiony na Suche do szafy / gotowy do przechowywania. 
MixCare	6,0 kg	Zaprojektowany do rutynowego suszenia prania bez sortowania. Suszy codzienne ubrania z bawełny, mieszanek bawełny i syntetyków oraz tkanin syntetycznych. 
Bawełna	9,0 kg	Program do bawełnianych tkanin białych i kolorowych. Ustawienie domyślne dotyczy poziomu wysuszenia rzeczy gotowych do schowania. 
Syntetyki	4,0 kg	Odzież mieszana zawierająca głównie włókna syntetyczne, jak poliester, poliamid itp. 
Delikatne	2,0 kg	Zalecany ogólnie do tkanin delikatnych, jak wiskoza, sztuczny jedwab, akryl oraz mieszanki tych tkanin. 
Wełna  	1,0 kg	Delikatnie suszy wełniane rzeczy, które można prać w pralce. Po zakończeniu programu należy niezwłocznie wyjąć rzeczy z urządzenia.
Jedwab 	0,5 kg	Zachowuje kształt delikatnych ubrań z jedwabiu nadających się do prania ręcznie i w pralce, minimalizując zagniecenia dzięki delikatnemu ciepłemu powietrzu i łagodnym ruchom. 
Łatwe prasowanie	2,0 kg	Ogranicza zagniecenia w małych wsadach tkanin bawełnianych, syntetycznych i mieszanych, ułatwiając prasowanie. Oferuje dwa poziomy wysuszenia: Program Suche do prasowania pozostawia odzież lekko wilgotną do prasowania lub wywieszenia, z kolei Suche do szafy zapewnia pełne wysuszenie. 
Sportowe	4,0 kg	Do suszenia ogólnej odzieży sportowej z włókien syntetycznych, w tym poliestru, mieszanki elastanu i poliamidu. 
Outdoor 	2,0 kg	Zachowuje funkcjonalność tkanin technicznych oraz przywraca wodoodporność kurtki nieprzemakalnych i membranowych z odpinaną podszewką (nadających się do suszenia w suszarce). 

Program	Wsad 1)	Właściwości / Rodzaj tkaniny <sup>2)</sup>
Higieniczne 	5,0 kg	Suszy i dezynfekuje odzież i inne przedmioty, utrzymując temperaturę powyżej 60°C, przez co usuwa 99,9% bakterii i wirusów <sup>5)</sup> . Uwaga: Ten cykl powinien być stosowany wyłącznie w przypadku mokrych przedmiotów. Nie nadaje się do delikatnych tkanin. 
Pościel XL	4,5 kg	Osusza jednocześnie do trzech kompletów pościeli. Minimalizuje skręcenie i splątanie dużych rzeczy, sprawiając, że każda sztuka pościeli osiąga jednolitą suchość bez mokrych plam. 

1) Maksymalny ciężar odnosi się do rzeczy suchych.

2) Więcej informacji na temat oznaczeń na metkach odzieży podano w rozdziale *WSKAZÓWKI I PORADY: Przygotowanie prania*.

3) Jest to program referencyjny wykorzystywany do oceny zgodności z przepisami UE dotyczącymi ekoprojektu i etykiet energetycznych, rozporządzeniem (UE) 2023/2533 i rozporządzeniem (UE) 2023/2534. Program ten umożliwia suszenie tkanin bawełnianych z początkowej zawartości wilgoci w praniu 60% do docelowej końcowej zawartości wilgoci w praniu 0%.

4) Program Eco jest odpowiednikiem  Bawełna Eco, czyli „Standardowego programu do tkanin bawełnianych” zgodnie z rozporządzeniem Komisji UE nr 392/2012. Nadaje się do suszenia zwykłych wilgotnych tkanin bawełnianych.

5) Testowane pod kątem Escherichia coli, Candida albicans i MS2 Bacteriophage. Badanie Independent przeprowadzone przez Swisstatest Testmaterialien AG w 2021 r. (Raport z badań nr 20212038).

## 17. OCHRONA ŚRODOWISKA

Materiały oznaczone symbolem  należy poddać utylizacji. Opakowanie urządzenia włożyć do odpowiedniego pojemnika w celu przeprowadzenia recyklingu. Należy zadbać o ponowne przetwarzanie odpadów urządzeń elektrycznych i elektronicznych, aby chronić środowisko naturalne oraz ludzkie zdrowie.

Nie wolno wyrzucać urządzeń oznaczonych symbolem  razem z odpadami domowymi. Należy zwrócić produkt do miejscowego punktu ponownego przetwarzania lub skontaktować się z odpowiednimi władzami miejskimi.

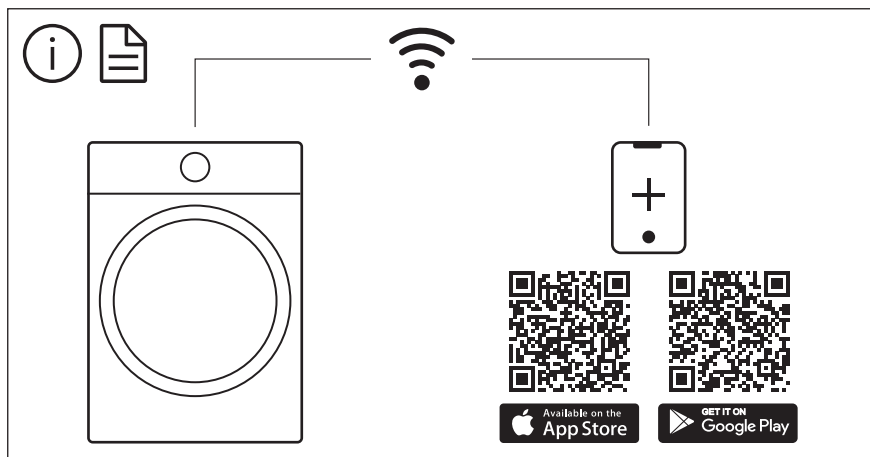

The software in this product contains components that are based on free and open source software. Electrolux gratefully acknowledges the contributions of the open software and robotics communities to the development project.

To access the source code of these free and open source software components whose license conditions require publishing, and to see their full copyright information and applicable license terms, please visit: <http://electrolux.opensoftwarerepository.com> (folder NIUS)