

Jet Bot

Instrukcja obsługi

Seria VR7MD97714* / VR7MD96514*

- Przed uruchomieniem urządzenia zapoznaj się dokładnie z instrukcjami.
- Tylko do użytku wewnętrznego

MODEL Wi-Fi

Łączenie ze SmartThings

1. Uruchom aplikację do odczytywania kodów QR, aby zeskanować kodu QR dołączony do produktu.
2. Po uruchomieniu aplikacji SmartThings dotknij przycisk „**Dodaj**”, aby połączyć aplikację SmartThings z produktem.

Rejestracja produktu / Instrukcja / Wsparcie klienta

1. Uruchom aplikację do odczytywania kodów QR, aby zeskanować kodu QR dołączony do produktu.
2. Po uruchomieniu aplikacji SmartThings naciśnij przycisk „**Wsparcie produktowe**”.
3. Wybierz opcję „**Rejestracja produktu**”, „**Instrukcja**” lub „**Wsparcie klienta**”.

* Rejestracja produktu może nie być dostępna we wszystkich krajach.

MODEL BEZ Wi-Fi

Rejestracja produktu / Instrukcja / Wsparcie klienta

1. Uruchom aplikację do odczytywania kodów QR, aby zeskanować kodu QR dołączony do produktu.
2. Wybierz opcję „**Rejestracja produktu**”, „**Instrukcja**” lub „**Wsparcie klienta**”.

* Rejestracja produktu może nie być dostępna we wszystkich krajach.



SAMSUNG

Spis treści

Informacje dotyczące bezpieczeństwa	3
Przygotowanie	11
Przegląd produktów	11
Instalacja	14
Instalowanie	14
Obsługa	17
Przygotowanie zbiornika na czystą wodę	17
Ładowanie urządzenia Jet Bot Combo	18
Korzystanie z urządzenia Jet Bot Combo	21
Aplikacja SmartThings	24
Przed użyciem aplikacji SmartThings	24
Korzystanie z aplikacji SmartThings	26
Konserwacja	29
Czyszczenie i konserwacja stacji czyszczenia	29
Odkamienianie parownicy	37
Konserwacja i czyszczenie urządzenia Jet Bot Combo	38
Czyszczenie i konserwacja okienka czujnika	47
Rozwiązywanie problemów	48
Lista kontrolna wskazówek głosowych	48
Działania naprawcze przed zgłoszeniem problemu	52
Załącznik	56
Specyfikacja produktu	56

Informacje dotyczące bezpieczeństwa

- Przed uruchomieniem urządzenia należy dokładnie przeczytać niniejszą instrukcję i zachować ją do wglądu.
- Ponieważ poniższe instrukcje obsługi dotyczą różnych modeli, właściwości odkurzacza mogą się nieznacznie różnić od opisanych w niniejszej instrukcji.

Używane symbole Ostrożnie/Ostrzeżenie

OSTRZEŻENIE

Wskazuje, że istnieje niebezpieczeństwo śmierci lub poważnych obrażeń ciała.

OSTROŻNIE

Wskazuje, że istnieje ryzyko obrażeń ciała lub szkód materialnych.

Inne używane symbole

UWAGA

Wskazuje, że poniższy tekst zawiera dodatkowe ważne informacje.

Niespełnienie tych wymagań może spowodować uszkodzenie wewnętrznych części odkurzacza i utratę gwarancji.

Informacje ogólne

1. To urządzenie może być używane przez dzieci w wieku od 8 lat i starsze oraz osoby o ograniczonych zdolnościach fizycznych, sensorycznych lub umysłowych lub nieposiadające doświadczenia i wiedzy, jeśli są one nadzorowane lub zostały poinstruowane w zakresie korzystania z urządzenia w bezpieczny sposób i rozumieją związane z tym zagrożenia. Dzieci nie powinny bawić się urządzeniem. Czyszczenie i konserwacja nie mogą być wykonywane przez dzieci bez nadzoru.
2. Należy pilnować, aby dzieci nie bawiły się urządzeniem.
3. Jeśli przewód zasilający został uszkodzony, musi zostać wymieniony przez producenta, jego przedstawiciela serwisowego lub podobnie wykwalifikowane osoby w celu uniknięcia zagrożenia.
4. Nie używaj odkurzacza na mokrym dywanie lub podłodze.
5. Nie ciągnij za przewód, nie przenoś urządzenia za przewód, nie używaj przewodu jako uchwytu, nie przytrzymuj przewodu drzwiami ani nie przeciągaj przewodu po ostrych krawędziach lub narożnikach. Trzymaj przewód z daleka od rozgrzanych powierzchni.
6. Nie odłączaj urządzenia, ciągnąc za przewód. Aby odłączyć, chwyć za wtyczkę, a nie za przewód.
7. Nie używaj uszkodzonej wtyczki zasilania, przewodu zasilającego ani poluzowanego gniazdka elektrycznego.
8. Aby uzyskać informacje na temat działań firmy Samsung na rzecz środowiska naturalnego i przepisów prawnych w zakresie produktu, np. REACH, odwiedź naszą stronę dotyczącą zrównoważonego rozwoju, która jest dostępna pod adresem www.samsung.com

Instalacja

OSTRZEŻENIE

Podczas instalowania stacji czyszczenia upewnij się, że przewód nie został w żaden sposób uszkodzony.

- Istnieje ryzyko pożaru lub porażenia prądem elektrycznym.

OSTROŻNIE

Podczas instalacji stacji czyszczenia nie zostawiaj przewodu na podłodze, ponieważ urządzenie Jet Bot Combo może się o niego zahaczyć.

Nie instaluj stacji czyszczenia w miejscu z ciemną podłogą.

- Ciemna podłoga wokół stacji czyszczenia utrudnia ładowanie.

Nie instaluj stacji czyszczenia na dywanie, gdzie może wystąpić zanieczyszczenie.

- Jeśli urządzenie Jet Bot Combo wraca do ładowania z mokrymi Mopami, może to spowodować zabrudzenie dywanu.

UWAGA

Zainstaluj stację czyszczenia w miejscu, w którym podłoga i ściana są wypoziomowane.

Jeśli czyszczona jest drewniana podłoga, najlepiej jest zainstalować stację czyszczenia wzdłuż stojów drewnianej podłogi.

Przewód zasilający stacji czyszczenia musi być zawsze podłączony.

- Jeśli stacja czyszczenia nie jest zasilana, urządzenie Jet Bot Combo nie może jej znaleźć i nie może naładować się automatycznie.
- Jeśli urządzenie Jet Bot Combo pozostanie odłączone od stacji czyszczenia, bateria rozładuje się naturalnie.

Nie umieszczaj stacji czyszczenia w miejscu, w którym często przechodzą ludzie, w wejściu lub w wąskim przejściu.

- Ludzie mogą potknąć się o nią i odnieść obrażenia ciała lub spowodować uszkodzenie produktu.

Zasilanie

OSTRZEŻENIE

Unikaj ryzyka porażenia prądem lub pożaru.

- Nie uszkadzaj przewodu zasilającego.
- Nie ciągnij za przewód zasilający zbyt mocno ani nie dotykaj wtyczki zasilania mokrymi rękami.
- Używaj tylko napięcia znamionowego do zasilania. Nie używaj rozgałęziaczy, do którego jest podłączonych kilka urządzeń. (Nie zostawiaj przewodu na podłodze).
- Nie używaj uszkodzonych wtyczek, przewodów zasilających ani luźnych gniazdek elektrycznych.

Usuń kurz lub wszelkie ciała obce z bolca i części stykowej wtyczki zasilania.

- Istnieje ryzyko porażenia prądem lub awarii.

Ze względów bezpieczeństwa używaj gniazdka, które jest prawidłowo uziemione. Urządzenie nie może być uziemione do rury gazowej, plastikowej rury wodnej ani linii telefonicznej.

- Może to spowodować porażenie prądem, pożar, wybuch lub problemy z produktem.
- Nie wolno podłączać przewodu zasilania do gniazdka, które nie jest prawidłowo uziemione. Upewnij się, że gniazdko jest zgodne z lokalnymi i krajowymi przepisami.

Informacje dotyczące bezpieczeństwa

Przed użyciem

OSTRZEŻENIE

Nie używaj urządzenia Jet Bot Combo w pobliżu grzejnika lub materiałów palnych.

- Nie używaj urządzenia Jet Bot Combo w pobliżu potencjalnych źródeł ognia lub płomienia, takich jak przenośny grzejnik, świeca, lampa biurkowa, kominek itp., lub w miejscu występowania materiałów palnych, takich jak benzyna, alkohol, rozcieńczalnik itp.

Upewnij się, że wokół powierzchni czyszczonej przez urządzenie Jet Bot Combo nie ma żadnych niebezpiecznych przedmiotów, aby zapobiec kolizji, a także odłączyć wszystkie grzejniki elektryczne lub wentylatory.

Urządzenie Jet Bot Combo jest przeznaczone do użytku domowego, dlatego nie używaj go na poddaszu, w piwnicy, w magazynie, w budynku przemysłowym, na zewnątrz pomieszczeń, w wilgotnych miejscach (takich jak łazienka, pralnia), na stołach lub półkach.

- Możliwe jest uszkodzenie lub awaria urządzenia Jet Bot Combo.

Dopilnuj, aby urządzenie Jet Bot Combo nie zasysało żadnych płynów (np. wody, napojów, zanieczyszczeń itp.) ani nie miało z nimi kontaktu.

- Urządzenie Jet Bot Combo może ulec poważnemu uszkodzeniu i spowodować zanieczyszczenie innych powierzchni w przypadku przejazdu kołami przez ciecz.

Ze względów bezpieczeństwa należy zawsze utrzymywać czujnik krawędzi w czystości.

Jeśli przewód zasilający jest uszkodzony, skontaktuj się z obsługą klienta, aby został on wymieniony przez certyfikowanego technika serwisu.

- Istnieje ryzyko pożaru lub porażenia prądem elektrycznym.

OSTROŻNIE

Włóż Pojemnik na kurz przed włączeniem urządzenia Jet Bot Combo.

Aby wyczyścić wszystkie powierzchnie w domu, otwórz wszystkie pokoje i postępuj zgodnie z następującymi zaleceniami dla zapewnienia prawidłowego automatycznego ładowania.

- Przewód zasilający stacji czyszczenia musi być zawsze podłączony.
- Zainstaluj stację czyszczenia w miejscu, które urządzenie Jet Bot Combo łatwo znajdzie.
- Nie zostawiaj żadnych przedmiotów przed stacją czyszczenia.

Nie używaj urządzenia Jet Bot Combo na czarnych podłogach.

- Urządzenie Jet Bot Combo może nie działać normalnie.

Nie umieszczaj żadnych przedmiotów w odległości 0,5 m od któregokolwiek boku stacji czyszczenia lub w odległości 1 m od przodu stacji czyszczenia.

Upewnij się, że styk ładowania stacji czyszczenia nie jest uszkodzony ani nie ma na nim żadnych ciał obcych.

Przed czyszczeniem usuń wszystkie przeszkody, które mogą zakłócić ruch urządzenia Jet Bot Combo (takie jak huśtawki lub zjeżdżalnie pokojowe dla dzieci).

Nie używaj urządzenia Jet Bot Combo w miejscu węższym niż promień skrętu wynoszący do 0,5 m.

Przed uruchomieniem urządzenia Jet Bot Combo usuń przedmioty, które mogą pęknąć, takie jak szkło, ramka, lustro i porcelana, aby urządzenie Jet Bot Combo działało bez przeszkód.

Używaj obu rąk do przenoszenia produktu.

Nie naciskaj stacji czyszczenia.

Używanie urządzenia Jet Bot Combo na grubym dywanie może spowodować uszkodzenie zarówno urządzenia Jet Bot Combo, jak i dywanu.

- Urządzenie Jet Bot Combo nie może przejeżdżać po dywanie o włosiu dłuższym niż 2 cm.

Jeśli dywan nie jest przymocowany do podłogi, urządzenie Jet Bot Combo może nie być w stanie po nim przejechać.

Nie używaj urządzenia Jet Bot Combo na stołach lub innych wysokich powierzchniach.

- Urządzenie może zostać uszkodzone, jeśli spadnie.

Urządzenie Jet Bot Combo może uderzać w krzesła lub nogi biurka, dlatego dla szybszego i skuteczniejszego czyszczenia należy je odsunąć.

Podczas pracy urządzenia Jet Bot Combo nie należy podnosić go ani przenosić w inne miejsce.

Nie trzymaj za kółka napędowe urządzenia Jet Bot Combo podczas przenoszenia go w inne miejsce.

Nie pozwalaj dzieciom siadać na urządzeniu Jet Bot Combo i nie umieszczaj na urządzeniu Jet Bot Combo żadnych przedmiotów.

- Może to spowodować niepoprawne działanie czujnika LiDAR i urządzenia Jet Bot Combo.

Podczas pracy urządzenia Jet Bot Combo należy natychmiast usuwać duże kawałki papieru lub worki plastikowe, ponieważ mogą one zablokować wlot.

Nie wolno kłaść się w pobliżu pracującego urządzenia Jet Bot Combo.

- Włosy mogą zostać zaplątane w szczotkę, co może spowodować fizyczne obrażenia ciała.

Nie wolno pozwalać dzieciom bawić się urządzeniem Jet Bot Combo.

Uważaj, aby w Szczotkę obrotową, szczotkę lub w kółka urządzenia Jet Bot Combo nie wkręciły się włosy, palce lub ręczniki.

Zachowaj odstęp ponad 3 cm od progu drzwi wewnętrznych w wejściu. Urządzenie Jet Bot Combo może na niego wjechać.

Aby zapobiec uszkodzeniu urządzenia Jet Bot Combo, należy postępować zgodnie z poniższymi instrukcjami.

- Nie czyść urządzenia Jet Bot Combo poprzez rozpylanie wody bezpośrednio na nie i stosowanie substancji lotnych, takich jak benzen, rozcieńczalnik lub alkohol.

Nie demontuj ani nie naprawiaj urządzenia Jet Bot Combo. Te czynności powinny to być wykonywane tylko przez certyfikowanego technika serwisu.

Nie przechowuj urządzenia Jet Bot Combo w samochodzie.

Uważaj, aby czujnik LiDAR nie był wystawiony na bezpośrednie działanie światła słonecznego, podczerwieni itp.

- Bezpośrednie światło może wpływać na działanie czujnika LiDAR.

Podczas przenoszenia urządzenia Jet Bot Combo uważaj, aby go nie upuścić.

- Bezpośrednie działanie upadku może wpłynąć na działanie lub wydajność czujnika LiDAR.

Przed sprzątaniem usuń lekkie przedmioty o wysokości 1 cm lub mniejszej, ponieważ mogą one zostać wciągnięte lub wplątane w szczotkę lub Kółka napędowe urządzenia Jet Bot Combo podczas jego pracy. (Zgodne tylko z modelem VR7MD97714*)

Przed sprzątaniem usuń lekkie przedmioty o wysokości 9 cm lub mniejszej, ponieważ mogą one zostać wciągnięte lub wplątane w szczotkę lub Kółka napędowe urządzenia Jet Bot Combo podczas jego pracy. (Przedmioty przymocowane do podłoża są wykrywane poprzez nacisk na zderzak i omijane). (Zgodne tylko z modelem VR7MD96514*)

- Urządzenie wykrywa jednak przeszkody stojące na środku drogi, które mają powyżej 5 cm wysokości i mniej niż 4 cm szerokości.

Informacje dotyczące bezpieczeństwa

Wjazd pod meble niższe niż ok. 14 cm może zostać zablokowany, gdyż mogą być one rozpoznawane jako przeszkody.

Jeśli olej, taki jak olej spożywczy, znajduje się na podłodze, urządzenie Jet Bot Combo może zostać unieruchomione, ponieważ podłoga jest śliska. Przed czyszczeniem przy użyciu urządzenia Jet Bot Combo najpierw usuń olej.

Uważaj na dźwięki podczas wkładania Zbiornika na brudną wodę i Zbiornika na czystą wodę, ponieważ łatwo je przytrzasnąć w Stacji czyszczenia.

Woda ze Zbiornika na brudną wodę i Zbiornika na czystą wodę nie nadaje się do picia.

Uważaj na parę lub gorącą wodę podczas mycia Mopów.

UWAGA

Urządzenie Jet Bot Combo może zahaczyć się o progi drzwi wejściowych lub werandy itp. podczas czyszczenia.

- Przenieś urządzenie Jet Bot Combo w miejsce, w którym może ono swobodnie się poruszać, a następnie ponownie rozpocznij sprzątanie.

Na ciemnej powierzchni urządzenie Jet Bot Combo może nie rozpoznać obiektu.

- Przed czyszczeniem usuń przeszkody z podłogi.

Urządzenie Jet Bot Combo nie może całkowicie oczyścić powierzchni, na które nie może wjechać, takie jak małe powierzchnie w narożnikach, pod sofami lub przy ścianach itp.

- Użyj innego przyrządu do czyszczenia.

Urządzenie Jet Bot Combo nie odkurza kłębów kurzu, więc mogą one zostać na podłodze po czyszczeniu.

- Użyj innego przyrządu do czyszczenia.

W okresach wysokiej temperatury i wilgotności zaleca się, aby wymieniać Worek na kurz co 1–2 miesiące. Jeśli ze stacji czyszczenia wydobywa się nieprzyjemny zapach, należy natychmiast wymienić worek na kurz, niezależnie od jego zapętnienia.

Jeśli w zasasywanym pyłe są larwy, mogą rozmnażać się w worku na kurz. Wyczyść stację czyszczenia wilgotną chusteczką i wymień worek na kurz.

Podczas odłączania Zbiornika na brudną wodę i Zbiornika na czystą wodę może wydostać się na zewnątrz niewielka ilość wody.

Jeśli wypłyną jakieś krople, wytrzyj je przed użyciem.

Jeśli chcesz zakupić dodatkowego Mopa, sprawdź nazwę modelu Mopa (VCA-RPW97) i skontaktuj się z najbliższym sprzedawcą urządzeń SAMSUNG Electronics.

- Mopy się zużywają, dlatego należy je wymieniać co 1–3 miesiące.

Jeśli mopy zostaną ubrudzone obcymi substancjami na podłodze, może wystąpić nieprzyjemny zapach.

- Jeśli zapach nie ustąpi, należy zdjąć mopy z płyty mopa obrotowego, namoczyć je w wodzie z neutralnym detergentem przez około 30 minut, umyć i całkowicie wysuszyć.

Czyszczenie i konserwacja

Po umyciu pojemnika na kurz i filtra wodą

- Pojemnik na kurz: całkowicie wytrzyj wodą.
- Filtr: przed użyciem całkowicie wysusz.

OSTROŻNIE

Podczas montażu lub demontażu filtra uważaj na palce, ponieważ łatwo je przytrzasnąć.

Aby uniknąć zablokowania przez ciało obce, nie pozwalaj, aby odkurzacz Jet Bot Combo odkurzał wykałaczki, waciki bawełniane itp.

W przypadku trudności z usunięciem ciał obcych ze szczotki należy skontaktować się z autoryzowanym centrum obsługi klienta.

Ponieważ szczotka odrywa brud od podłogi podczas czyszczenia, może pochwycić ciała obce, takie jak cienkie i długie włókna, długie włosy itp., dlatego należy ją regularnie sprawdzać i czyścić.

Przed czyszczeniem i konserwacją należy wyłączyć urządzenie Jet Bot Combo.

Jeśli szczotka lub pokrywa szczotki nie zostanie prawidłowo zamontowana po zakończeniu prac konserwacyjnych, mogą wystąpić zarysowania na podłodze lub awaria produktu. Należy zamontować je prawidłowo i sprawdzić sposób konserwacji.

Należy zawsze utrzymywać w czystości okienko czujnika przeszkód, okienko czujnika krawędzi i okienko czujnika dywanu.

- W przypadku nagromadzenia substancji obcych może nastąpić awaria czujników.

Aby zakupić dodatkowy Worek na kurz, sprawdź nazwę modelu Worka na kurz (VCA-RDB95) i skontaktuj się z najbliższym sprzedawcą urządzeń SAMSUNG Electronics lub centrum obsługi klienta.

Jeśli chcesz dodatkowo wyczyścić mopy, użyj funkcji intensywnego czyszczenia parą, aby je wyczyścić lub wysuszyć.

Nie susz mopów w suszarce.

- Użycie suszarki wysokotemperaturowej może spowodować skurczenie się mopów.

Szczotka może się tymczasowo zatrzymać lub wydawać dźwięk z powodu zassania dużej ilości włosów lub nagromadzenia włosów na szczotce.

- Należy to regularnie sprawdzać i czyścić.

Ciała obce, takie jak cienkie i długie włókna, włosy itp. mogą utknąć w Szczotce obrotowej, dlatego należy ją regularnie sprawdzać i czyścić.

Zużycie baterii

Jeśli bateria przegrzeje się podczas ładowania, ładowanie może potrwać dłużej. Jeśli automatyczne ładowanie nie działa, należy wykonać poniższe czynności.

- Odłącz wtyczkę zasilania stacji czyszczenia, a następnie podłącz ją z powrotem.
- Sprawdź, czy na bolcach ładowania nie ma ciał obcych i wyczyść bolce ładowania urządzenia Jet Bot Combo i Stację czyszczenia suchą szmatką.
- Sprawdź, czy w pobliżu Stacji czyszczenia nie ma żadnych przeszkód, takich jak odbłaskowe przedmioty, krzesła itp.

Jeśli urządzenie Jet Bot Combo pozostanie odłączone od stacji czyszczenia, bateria rozładuje się naturalnie.

- Pozostawiaj urządzenie Jet Bot Combo na Stacji czyszczenia w celu ładowania. (Należy jednak wyłączyć wyłącznik zasilania i zostawić odłączoną stację czyszczenia, gdy planujesz opuścić dom na dłuższy czas, np. wybierasz się w podróż służbową lub na urlop itp.).

Informacje dotyczące bezpieczeństwa

UWAGA

W razie konieczności wymiany baterii skontaktuj się z centrum obsługi klienta.

- Korzystanie z baterii innych produktów może spowodować awarię.

Ta bateria jest przeznaczona wyłącznie do urządzenia SAMSUNG Electronics Jet Bot Combo. Nie należy używać jej w innych produktach lub do innych celów.

Nie wolno rozmontowywać ani modyfikować baterii.

Nie wolno wrzucać baterii do ognia ani jej podgrzewać.

Nie wolno podłączać żadnych metalowych przedmiotów do styków ładowania (+, -).

Należy przechowywać baterię w pomieszczeniu (w temperaturze 0–40°C).

W przypadku awarii baterii nie wolno rozmontowywać jej samodzielnie. Skontaktuj się z centrum obsługi klienta.

Podczas dłuższego użytkowania baterii czas ładowania baterii i czas użytkowania mogą ulec skróceniu. W takim przypadku skontaktuj się z centrum obsługi klienta.

Nie wolno rozmontowywać biegunów baterii samodzielnie i należy uważać, aby nie wystąpiło zwarcie biegunów +, -.

W przypadku wycieku z baterii należy unikać zetknięcia ze skórą lub oczami.

W przypadku przechowywania baterii w temperaturze poniżej 0°C tryb ochrony baterii zostanie włączony i bateria nie będzie ładowana.

- Należy przechowywać w temperaturze pokojowej przez pewien czas, a następnie naładować.

[Prawidłowa utylizacja baterii w tym produkcie]



To oznaczenie na baterii, instrukcji obsługi lub opakowaniu wskazuje, że baterie w tym produkcie nie powinny być wyrzucane wraz z innymi odpadami domowymi po zakończeniu okresu eksploatacji. Tam, gdzie jest to zaznaczone, symbole chemiczne Hg, Cd lub Pb wskazują, że bateria zawiera rtęć, kadm lub ołów powyżej poziomów odniesienia określonych w dyrektywie WE 2006/66.

OSTRZEŻENIE!

W celu wyjęcia baterii należy skontaktować się z autoryzowanym centrum serwisowym. Instrukcje dotyczące wyjmowania baterii można znaleźć na stronie samsung.com/global/ecodesign_energy

Nie wolno samodzielnie wyjmować (ani próbować wyjmować) baterii wbudowanej w ten produkt.

DLA WŁASNEGO BEZPIECZEŃSTWA NIE NALEŻY PODEJMOWAĆ PRÓB SAMODZIELNEGO WYJMOWANIA BATERII ANI WRZUCAĆ JEJ DO OGNIA. NIE NALEŻY DEMONTOWAĆ, ZGIATAĆ ANI PRZEBIJAĆ BATERII

Przygotowanie

Przegląd produktów

Akcesoria

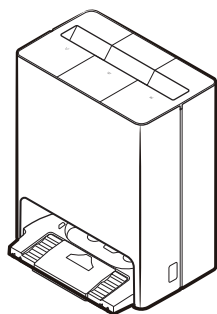

Stacja czyszczenia

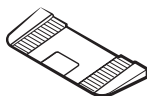

Płyta dodatkowa



Płyta myjąca



Przewód zasilający



Przyrząd do czyszczenia

UWAGA

Akcesoria mogą różnić się w zależności od modelu.

Zanim zaczniesz

Schemat części

Jet Bot Combo

Góra (przód)

(Model VR7MD96514*)

(Model VR7MD97714*)

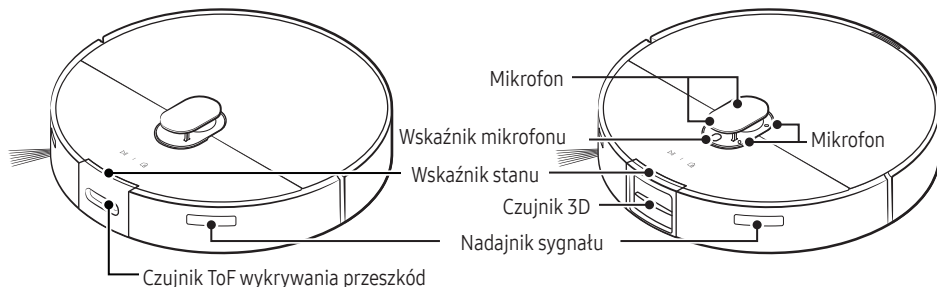

Góra (tył)

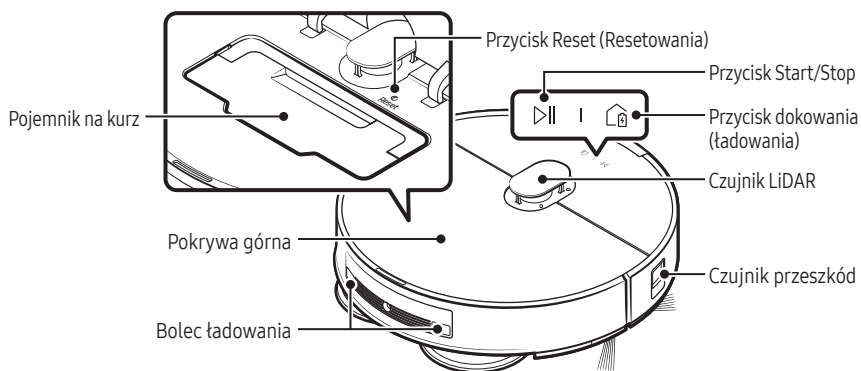

Dół

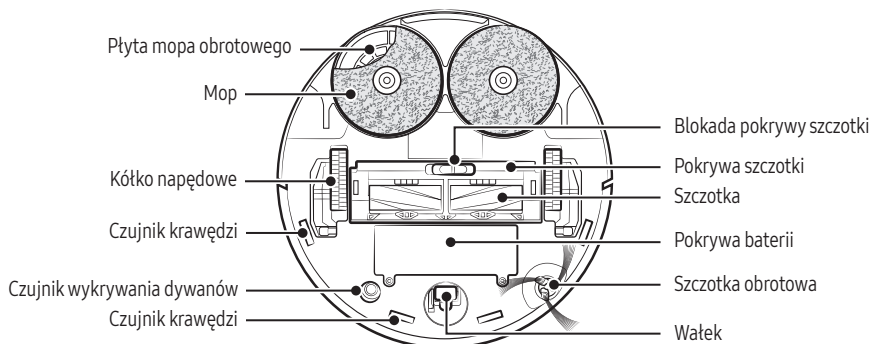

Stacja czyszczenia

Przód

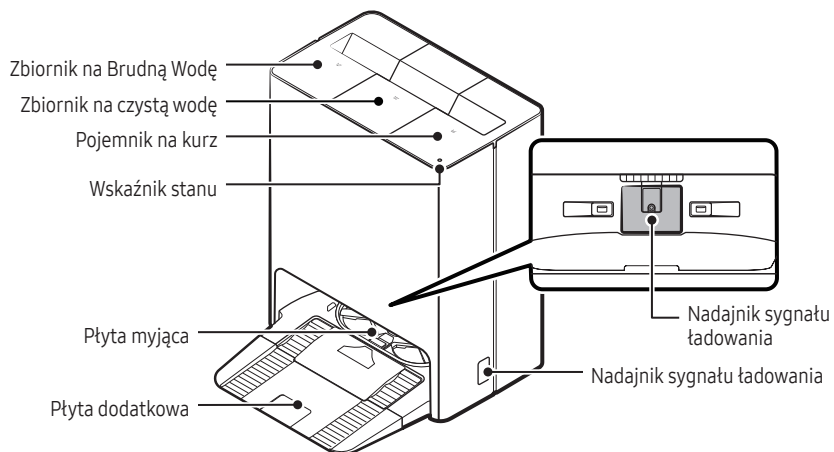

Tył

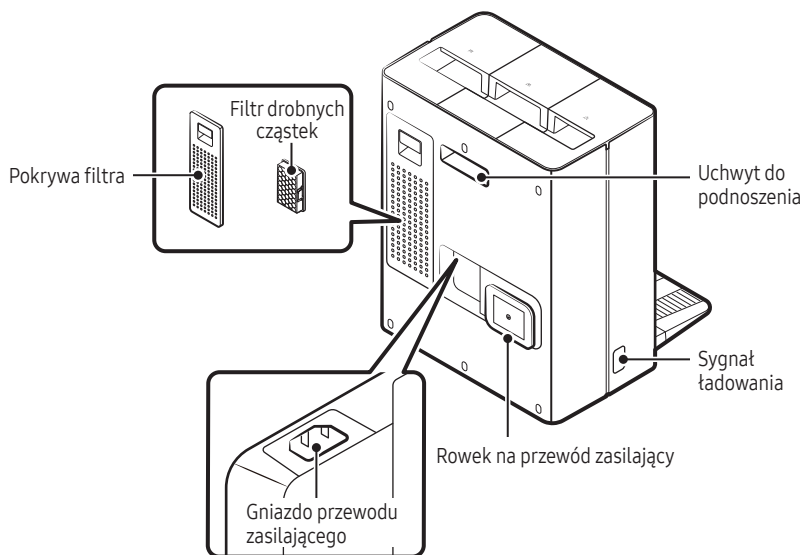

Instalacja

Instalowanie



Zeskanuj kod QR, aby obejrzeć film instruktażowy dotyczący korzystania z produktu.

Instalowanie stacji czyszczenia

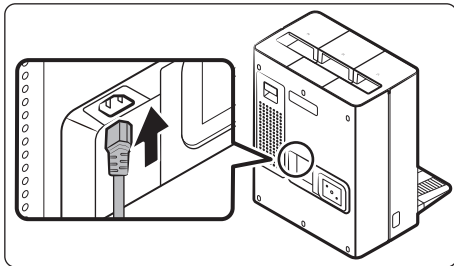
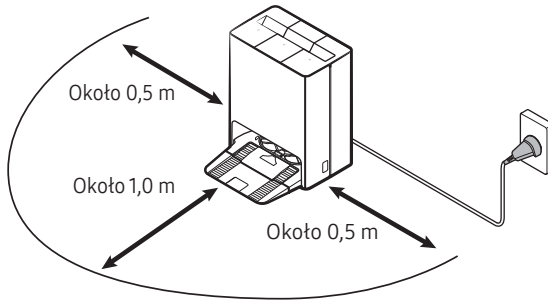

1. Podłącz dołączony przewód zasilający do dolnej części stacji czyszczenia.

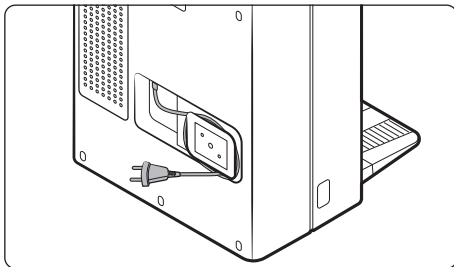

2. Umieść przewód zasilający w rowku z tyłu Stacji czyszczenia.

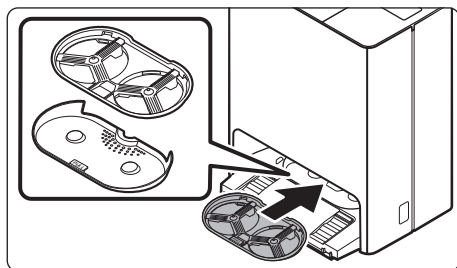

3. Zamontuj Płytę myjącą w Stacji czyszczenia.

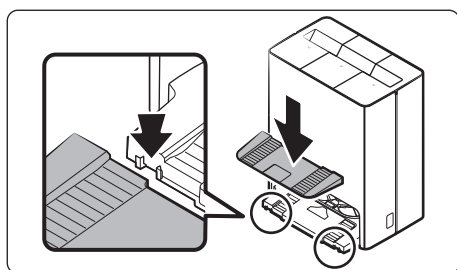

4. Zamontuj Płytę dodatkową w Stacji czyszczenia.

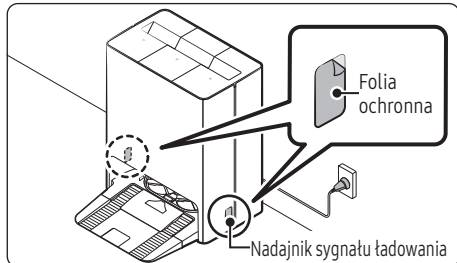

5. Umieść stację czyszczenia na równej podłodze w pobliżu gniazdka elektrycznego i podłącz ją.

- Zdejmij folię ochronną z nadajnika sygnału ładowania.

UWAGA

- Stację czyszczącą należy zamontować w miejscu, w którym podłoga i ściana są wypoziomowane.
- Jeśli przewód zasilający jest zbyt długi dla miejsca instalacji, należy owinąć go wokół uchwytu do przechowywania przewodów, a następnie umieścić w rowku mocującym z tyłu stacji czyszczenia.
- Po zamontowaniu stacji czyszczącej, jeśli obrócisz ją o 45 stopni lub przesuńiesz o więcej niż 1 metr od miejsca poprzedniej instalacji, odtwórz mapę za pomocą aplikacji SmartThings. (Jeśli użyjesz istniejącej mapy, niektóre miejsca mogą nie zostać wyczyszczone). (Jeśli użyjesz istniejącej mapy, niektóre miejsca mogą nie zostać wyczyszczone).

Instalacja

Instalacja urządzenia Jet Bot Combo

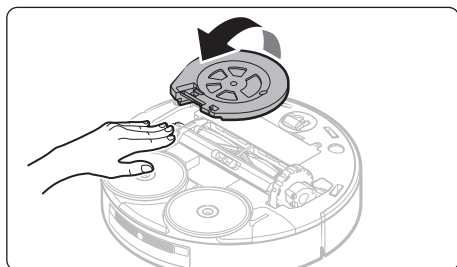

1. Przed użyciem urządzenia Jet Bot Combo unieś Pokrywę szczotki obrotowej w kierunku pokazanym przez strzałkę.

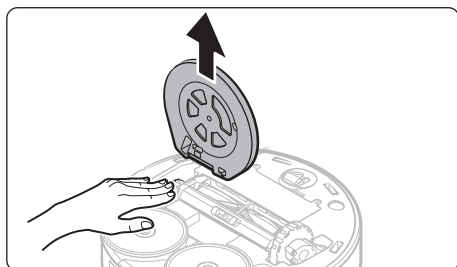

2. Odczep Pokrywę szczotki obrotowej.

UWAGA

- Wciśnij Kółka napędowe i wyjmij Pokrywę szczotki obrotowej.
- Zdejmij i wyrzuć Pokrywę szczotki obrotowej.

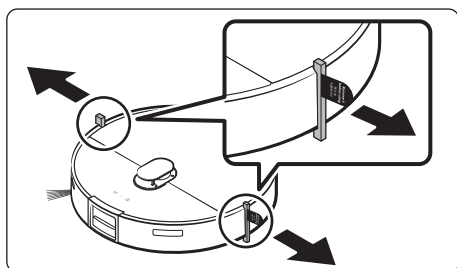

3. Zdejmij uszczelki ochrony zderzaka, które są przyłączone po obu stronach.

Obsługa

Przygotowanie zbiornika na czystą wodę

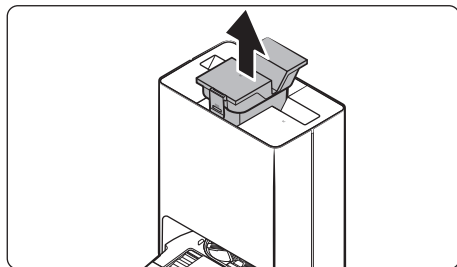

1. Wyjmij Zbiornik na czystą wodę ze Stacji czyszczenia, pociągając za rączkę na górze.

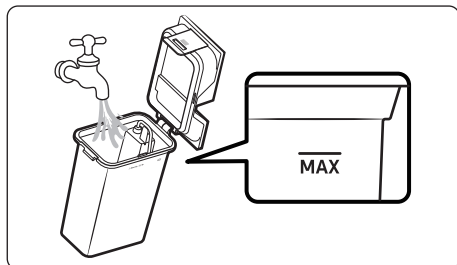

2. Otwórz pokrywę i napełnij zbiornik czystą wodą do poziomu **MAX (maks.)**.

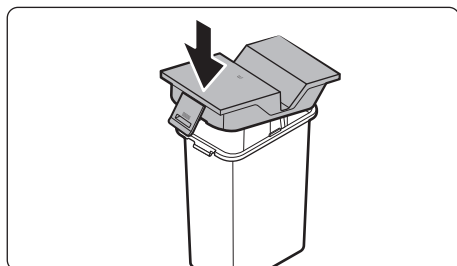

3. Zamknij pokrywę.

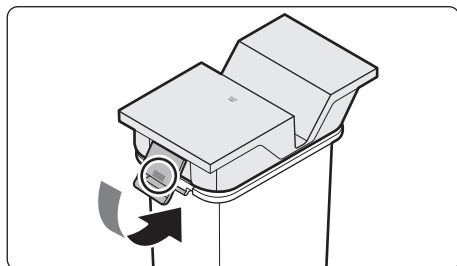

4. Upewnij się, że hak został przymocowany poprzez naciśnięcie wskazanego obszaru. Powinno być słyszalne kliknięcie.
 - Jeśli pokrywa nie jest całkowicie zamknięta, może wystąpić awaria produktu lub problemy z produktem.

Obsługa

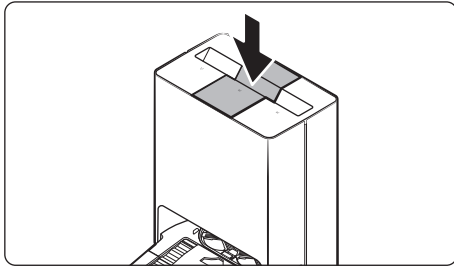

5. Włóż Zbiornik na czystą wodę do Stacji czyszczenia.

Ładowanie urządzenia Jet Bot Combo

Przed pierwszym użyciem urządzenia Jet Bot Combo należy je całkowicie naładować. (Czas ładowania i czas użytkowania: patrz „Specyfikacja produktu”).

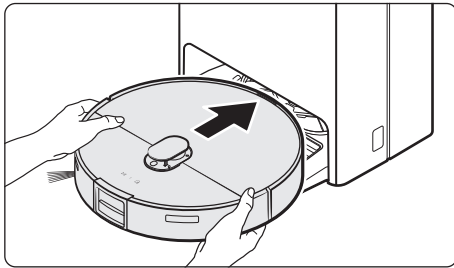

1. Ręcznie umieść urządzenie Jet Bot Combo na stacji czyszczenia, aby rozpocząć ładowanie.
 - Upewnij się, że zaciski ładowania na urządzeniu Jet Bot Combo i stacji czyszczenia są wyrównane.

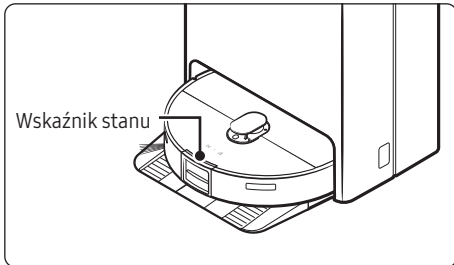

2. Sprawdź stan ładowania.
 - Po rozpoczęciu ładowania Wskaźnik Stanu urządzenia Jet Bot Combo włącza się (czerwony, pomarańczowy lub żółty w zależności od postępu ładowania), stopniowo wzrasta i zmienia kolor na zielony po zakończeniu ładowania.

Automatyczne ładowanie

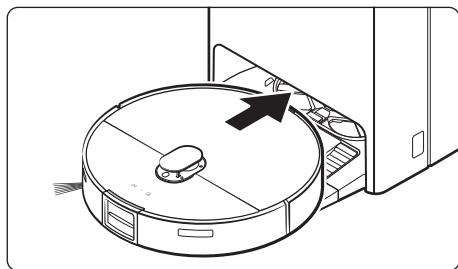



Urządzenie Jet Bot Combo automatycznie wraca do stacji czyszczenia po zakończeniu czyszczenia lub przy niskim poziomie baterii w celu jej naładowania.

Dokowanie (ładowanie)



Podczas czyszczenia możesz przenieść urządzenie Jet Bot Combo do stacji czyszczenia w celu jego naładowania.

- Naciśnij przycisk  na urządzeniu Jet Bot Combo lub użyj aplikacji SmartThings, aby wybrać funkcję ładowania.
- Jeśli urządzenie Jet Bot Combo nie wróci do Stacji czyszczenia w celu ładowania, przełączy się w Tryb oszczędzania energii. Aby anulować Tryb oszczędzania energii, naciśnij .

Ładowanie ręczne (rozładowane urządzenie Jet Bot Combo)

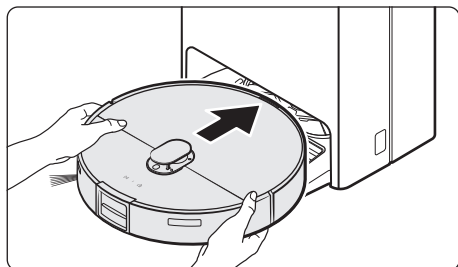

Ręcznie przenieś urządzenie Jet Bot Combo na stację ładowania, aby je naładować.

Sprawdzanie, czy ładowanie nie działa

Sprawdź stan instalacji Stacji czyszczenia

- Sprawdź, czy stacja czyszczenia nie została zainstalowana w miejscu, w którym nie może ona spowodować powrotu urządzenia Jet Bot Combo.
- Sprawdź, czy odległość między stacją czyszczenia a urządzeniem Jet Bot Combo wynosi ponad 5 m.
 - Powrót urządzenia Jet Bot Combo do stacji czyszczenia może potrwać dłużej.

Ręczne ładowanie urządzenia Jet Bot Combo należy wykonać w następujących sytuacjach.

- Gdy Stacja czyszczenia jest zainstalowana w kącie
- Gdy bateria jest całkowicie rozładowana
- Gdy urządzenie Jet Bot Combo utknęło na przeszkodzie (np. meblu)
- Gdy urządzenie Jet Bot Combo nie może pokonać progę w pobliżu stacji czyszczenia. (Powinien być niższy niż 1,5 cm).
- Gdy Wskaźnik Stanu urządzenia Jet Bot Combo zmienił kolor na czerwony i pozostaje czerwony, a urządzenie Jet Bot Combo nie działa.

UWAGA

- Stacja czyszczenia powinna być zawsze włączona.
- Wyłączenie urządzenia Jet Bot Combo spowoduje, że urządzenie Jet Bot Combo nie będzie mogło się naładować, ponieważ nie znajdzie Stacji czyszczenia.
- Jeśli urządzenie Jet Bot Combo pozostanie odłączone od stacji czyszczenia, bateria rozładuje się naturalnie.

Korzystanie z urządzenia Jet Bot Combo

Do normalnego korzystania z funkcji urządzenia Jet Bot Combo wymagane jest połączenie z aplikacją SmartThings.

- Pobieranie i instalowanie aplikacji SmartThings: patrz „Aplikacja SmartThings”:

Korzystanie z panelu sterowania

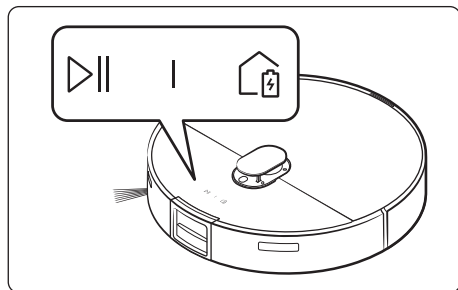

Uruchamianie czyszczenia

Naciśnij przycisk ▷|| na urządzeniu Jet Bot Combo, aby uruchomić funkcję automatycznego czyszczenia.

Zatrzymywanie czyszczenia

- Naciśnij przycisk ▷|| na urządzeniu Jet Bot Combo, aby zatrzymać działanie podczas czyszczenia.
 - Po naciśnięciu przycisku 🏠 urządzenie Jet Bot Combo automatycznie powróci do Stacji czyszczenia i rozpocznie ładowanie.
 - Jeśli urządzenie Jet Bot Combo nie zacznie działać przez 20 minut po przerwaniu pracy, automatycznie powróci do Stacji czyszczenia i rozpocznie ładowanie.

Tryb oszczędzania energii

- Jeśli urządzenie nie jest w trakcie czyszczenia, możesz ustawić Tryb oszczędzania energii, naciskając przycisk ▷|| i przytrzymując go przez około 7 sekund.
- W Trybie oszczędzania energii naciśnij przycisk ▷||, aby anulować Tryb oszczędzania energii.

Status roboczy na wskaźniku LED stanu

Klasyfikacja		Kolor		Znaczenie
Jet Bot Combo	Podczas pracy	Czerwony	Miganie bez ruchu	Wystąpił błąd
			Miganie z ruchem	Automatyczny powrót do stacji czyszczenia z powodu niskiego poziomu naładowania baterii
			Wł.	Praca zatrzymana z powodu niskiego poziomu naładowania baterii
	Podczas ładowania	Czerwony, pomarańczowy lub żółty (w zależności od postępu ładowania)		Ładowanie
			Zielony	Ładowanie zakończone
			Fioletowy	Trwa aktualizacja oprogramowania
Stacja czyszczenia	Biały	Wł. (przez 5 sekund)	Zasilanie stacji czyszczenia jest włączone.	
		Wł.	Funkcja opróżniania kurzu działa, ładowanie (po 1 minucie jest wyłączone), czyszczenie i suszenie mopów.	
	Czerwony	Miga	Pokrywa pojemnika na kurz jest podniesiona, powiadomienie o czyszczeniu filtra drobnych cząstek.	
		Wł.	Worek na kurz / zbiornik na brudną wodę stacji czyszczenia jest pełny, zbiornik na czystą wodę wewnątrz stacji czyszczenia jest pusty, nie zamontowano zbiornika na czystą wodę / zbiornika na brudną wodę / płyty myjącej.	

UWAGA

- Podczas pierwszych 20 minut ładowania wskaźnik stanu świeci na czerwono.
- Jeśli urządzenie Jet Bot Combo rozpocznie ładowanie od stanu bardzo niskiego naładowania, wskaźnik stanu zmieni kolor na czerwony i będzie powoli migać przez około 20 minut.
- Tryb nocny urządzenia Jet Bot Combo (18:00~06:00) działa tylko podczas ładowania urządzenia Jet Bot Combo. W trybie nocnym jasność diody LED urządzenia Jet Bot Combo jest dostosowywana do 20% w określonym czasie, gdy synchronizacja czasu zostanie ustawiona za pomocą smartfona.

Korzystanie z dodatkowych funkcji

Funkcje dodatkowe	Obsługa
Tryb oszczędzania energii	<p>Po zakończeniu ładowania urządzenie Jet Bot Combo automatycznie przejdzie w tryb oszczędzania energii. Gdy urządzenie Jet Bot Combo jest zadokowane w stacji czyszczenia, naciśnij i przytrzymaj przycisk ▷ przez 7 sekund, aby przełączyć je w tryb oszczędzania energii, natomiast aby anulować tryb oszczędzania energii, rozpocznij czyszczenie lub naciśnij przycisk ▷ przez 7 sekund.</p> <ul style="list-style-type: none">• Jeśli jednak urządzenie Jet Bot Combo jest w trybie oszczędzania energii, po zakończeniu uruchamiania poprzez naciśnięcie przycisku ▷ można ustawić/ anulować tryb oszczędzania energii.• Gdy urządzenie Jet Bot Combo jest w trybie oszczędzania energii, po zakończeniu ładowania zasilanie jest wyłączane, co oznacza, że oczekiwanie na odbiór sygnału Wi-Fi nie jest włączone, dlatego urządzeniem Jet Bot Combo nie będzie można sterować przy użyciu aplikacji SmartThings.

Resetowanie urządzenia Jet Bot Combo

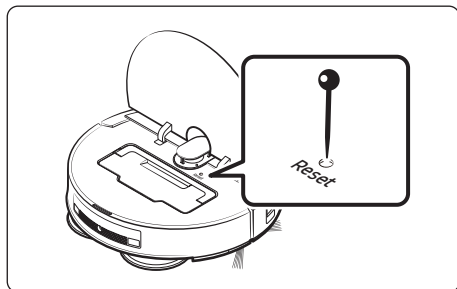

W przypadku konieczności zresetowania urządzenia Jet Bot Combo podczas użytkowania, użyj spinacza lub igły, aby wbić ją głęboko w otwór resetowania, aż poczujesz kliknięcie.

Resetowanie urządzeń do ustawień fabrycznych



- Otwórz pokrywę urządzenia Jet Bot Combo i naciśnij przycisk Reset (Resetowanie), a wskaźniki ▷|| i 🏠 będą migać na biało po naciśnięciu i przytrzymaniu przycisku przez 7 sekund, a następnie przejdź do zresetowania do ustawień fabrycznych.
- Po zresetowaniu do ustawień fabrycznych urządzenie Jet Bot Combo zostanie automatycznie uruchomione ponownie.
- Po zresetowaniu do ustawień fabrycznych stan urządzenia w aplikacji SmartThings zmieni się na stan offline.
 - W aplikacji SmartThings naciśnij i przytrzymaj kartę urządzenia, aby usunąć urządzenie za pomocą działania edycji.
 - Ponownie zarejestruj urządzenie w smartfonie.

Aplikacja SmartThings

Przed użyciem aplikacji SmartThings

- Aplikacja SmartThings jest zgodna wyłącznie z modelami wyposażonymi w funkcję Wi-Fi.
 - Jeśli nie masz routera Wi-Fi, nie możesz korzystać z aplikacji SmartThings.
- 1. Konfiguracja routera bezprzewodowego**
 - Informacje dotyczące ustawień routera bezprzewodowego można znaleźć w instrukcji obsługi routera bezprzewodowego.
 - Urządzenie SAMSUNG Jet Bot Combo obsługuje standard Wi-Fi 2,4 GHz i 5 GHz.
 - Urządzenie SAMSUNG Jet Bot Combo obsługuje standard IEEE 802.11b/g/n i Soft-AP.
 - Zalecane jest korzystanie ze standardu IEEE 802.11n.
 - Urządzenie SAMSUNG Jet Bot Combo obsługuje tylko standard DHCP (Protokół dynamicznego konfigurowania hostów). Sprawdź, czy została włączona funkcja opcji serwera DHCP na routerze bezprzewodowym.
 - Urządzenie Jet Bot Combo obsługuje standardy WEP-OPEN, WPA-PSK/TKIP i WPA2-PSK/AES dla protokołów uwierzytelniania i szyfrowania.
 - Zalecany jest standard WPA2-PSK/AES.
 - Sprawdź, czy router ma unikalny identyfikator SSID i hasło.
 - Na jakość połączenia z siecią bezprzewodową może wpływać otaczające środowisko sieci bezprzewodowej.
 - Jeśli dostawca usług internetowych zarejestrował stały adres MAC (unikalny numer identyfikacyjny) komputera lub modemu, urządzenie Jet Bot Combo może nie być w stanie nawiązać połączenia z Internetem. Zapytaj dostawcę usług internetowych o procedurę łączenia urządzenia innego niż komputer z Internetem.
 - Jeśli dostawca usług internetowych wymaga identyfikatora i hasła do połączenia z Internetem, urządzenie Jet Bot Combo może nie być w stanie nawiązać połączenia. W takim przypadku należy wprowadzić identyfikator i hasło podczas nawiązywania połączenia z Internetem.
 - Urządzenie Jet Bot Combo może nie być w stanie nawiązać połączenia z Internetem z powodu problemów z zaporą. W celu rozwiązania tych problemów należy skontaktować się z dostawcą usług internetowych.
 - Niektóre routery bezprzewodowe mogą przysyłać nieprawidłowy adres DNS (System nazw domen), nawet jeśli nie ma połączenia z Internetem. W takim przypadku należy skontaktować się z producentem routera bezprzewodowego i dostawcą usług internetowych.
 - Jeśli nadal nie możesz się połączyć z Internetem, nawet po wykonaniu zaleceń dostawcy usług internetowych, skontaktuj się z centrum obsługi klienta.
 - Jeśli router nie jest produktem z certyfikatem Wi-Fi, urządzenie Jet Bot Combo może nie być w stanie nawiązać połączenia z Internetem.

UWAGA

- Po naciśnięciu przycisku  i przytrzymaniu go przez 3 sekundy otrzymasz powiadomienie głosowe o stanie sieci.
- Włączanie/wyłączanie funkcji Wi-Fi: Przytrzymaj przycisk  przez 3 sekundy, a następnie przycisk  przez 3 sekundy, aby wyłączyć lub włączyć Wi-Fi w celu ponownego użycia w czasie, gdy odkurzacz pozostaje w trybie czuwania lub ładowania.

2. Pobieranie aplikacji SmartThings

Pobierz i zainstaluj aplikację SmartThings ze sklepu z aplikacjami (Google Play Store, Apple App Store lub SAMSUNG Galaxy Store).

UWAGA

- Aplikacja SmartThings jest niezgodna z niektórymi tabletami i urządzeniami mobilnymi.
- Odwiedź sklep Play lub App Store, aby sprawdzić, czy Twoje urządzenie mobilne jest zgodne z aplikacją SmartThings.
- Wersja oprogramowana obsługiwana przez aplikację SmartThings może ulec zmianie zgodnie z polityką wsparcia systemu operacyjnego jego producenta. Ponadto w przypadku aplikacji SmartThings lub funkcji obsługiwanych przez aplikację nowa polityka aktualizacji aplikacji w dotychczasowej wersji systemu operacyjnego może zostać zawieszona z powodów użyteczności lub bezpieczeństwa.

- Aplikacja SmartThings może zostać zmieniona bez powiadomienia w celu poprawy użyteczności lub wydajności. Ponieważ wersja systemu operacyjnego telefonu komórkowego jest aktualizowana co rok, aplikacja SmartThings także jest nieustannie aktualizowana zgodnie z najnowszym systemem operacyjnym.
- W przypadku pytań dotyczących wyżej wymienionych pozycji prosimy o kontakt pod adresem st.service@samsung.com.

3. Konfiguracja konta SAMSUNG

- Przed rozpoczęciem korzystania z aplikacji SmartThings należy zalogować się do konta SAMSUNG.
- Aby skonfigurować konto SAMSUNG, można skorzystać z instrukcji w aplikacji SmartThings.
- Jeśli masz smartfon firmy SAMSUNG, możesz dodać swoje konto SAMSUNG w aplikacji ustawień smartfona. Nastąpi automatyczne zalogowanie do konta SAMSUNG i możliwe będzie korzystanie z aplikacji SmartThings.

4. Rejestrowanie urządzenia w aplikacji SmartThings

- 1) Podłącz smartfon do routera bezprzewodowego.
 - Jeśli smartfon nie zostanie podłączony, włącz funkcję Wi-Fi w aplikacji Ustawienia i wybierz router bezprzewodowy, z którym chcesz nawiązać połączenie.
 - Ustaw smartfon, aby korzystać tylko z sieci Wi-Fi, a następnie podłącz urządzenie.
- 2) Uruchom aplikację SmartThings w smartfonie.
- 3) Jeśli pojawi się wyskakujące okienko informujące o znalezieniu nowego urządzenia, dotknij przycisku DODAJ TERAZ.
 - Jeśli wyskakujące okno się nie pojawi, dodaj urządzenie, wybierając kategorię „Urządzenia domowe” → „Robot sprzątający” i Jet Bot Combo, aby nawiązać połączenie.
 - Możesz dodać urządzenie, wybierając opcję „Wyszukiwanie w pobliżu”. (Bespoke Jet Bot)
 - Zeskanowanie kodu QR SmartThings umieszczonego na urządzeniu Jet Bot Combo umożliwia łatwiejsze połączenie z urządzeniem Jet Bot Combo.
- 4) Wprowadź dane uwierzytelniające po otrzymaniu monitu.
- 5) [Android] Połączenie z routerem bezprzewodowym będzie przebiegać automatycznie.
 - [iOS] Otwórz aplikację ustawień i wybierz router bezprzewodowy na liście Wi-Fi.
- 6) Po zakończeniu rejestracji produktu zostanie dodana karta urządzenia Jet Bot Combo.

UWAGA



- Jeśli nie można zarejestrować urządzenia Jet Bot Combo w aplikacji SmartThings
 - Zapoznaj się z instrukcją aplikacji SmartThings lub wyskakującymi komunikatami.
 - Sprawdź, czy opcja UPnP routera bezprzewodowego jest aktywna, a następnie spróbuj ponownie wykonać procedurę rejestracji.
 - Sprawdź, czy router bezprzewodowy działa w trybie bezprzewodowym, a jeśli nie, przełącz go w tryb bezprzewodowy i spróbuj ponownie.
 - Jeśli masz dwa urządzenia Jet Bot Combo lub więcej, wyłącz inne urządzenia Jet Bot Combo, a następnie spróbuj zarejestrować ponownie urządzenie Jet Bot Combo.
 - Zmień nazwę routera bezprzewodowego, który ma ten sam identyfikator SSID, aby odróżnić urządzenia od siebie.
- Jeśli urządzenie Jet Bot Combo i smartfon nie są podłączone do tego samego routera bezprzewodowego, odpowiedź może zostać opóźniona w zależności od środowiska sieciowego.
 - Po zmianie routera bezprzewodowego połączenie między urządzeniem Jet Bot Combo i aplikacją SmartThings zostanie rozłączone.
 - Po zmianie routera bezprzewodowego należy ponownie zarejestrować urządzenie Jet Bot Combo w aplikacji SmartThings.

Aplikacja SmartThings

5. Aktualizacja oprogramowania

- Po wyłączeniu Trybu oszczędzania energii w urządzeniu Jet Bot Combo i umieszczeniu go na Stacji czyszczenia urządzenie Jet Bot Combo połączy się z serwerem i sprawdzi dostępność aktualizacji oprogramowania. Jeśli nowe oprogramowanie zostanie znalezione, urządzenie Jet Bot Combo automatycznie je pobierze i zaktualizuje.
- Jeśli Wskaźnik Stanu urządzenia Jet Bot Combo zmieni kolor na fioletowy i pozostanie fioletowy podczas ładowania, oznacza to, że urządzenie Jet Bot Combo jest aktualizowane. Poczekaj, aż ponowne uruchomienie zostanie zakończone.

Korzystanie z aplikacji SmartThings

Funkcje	Objaśnienie
Raport czyszczenia	<ul style="list-style-type: none">Możesz sprawdzić ostatnią historię i rezultaty czyszczenia. (Maks. 50)
Tryb czyszczenia	<ul style="list-style-type: none">Można wybrać tryb [Odkurzanie + Mop], [Odkurzanie] lub [Mop].<ul style="list-style-type: none">Podczas korzystania z trybu [Odkurzanie + Mop] lub [Mop] należy koniecznie zamocować Mop. Jeśli mop nie zostanie przymocowany, woda rozleje się na podłogę.
Moc ssania	<ul style="list-style-type: none">Dostępne opcje: Maks./Inteligentne/Normalne/Ciche
Tryb jazdy	<ul style="list-style-type: none">Można wybrać pomiędzy opcją Obszar, a następnie ściany / Najpierw ściany / Szybkie czyszczenie zygakiem.
Poziom wody	<ul style="list-style-type: none">Można zmieniać ilość natryskiwanej wody w zależności od otoczenia
Zaplanowane czyszczenie	<ul style="list-style-type: none">Możliwe jest rozpoczęcie wyznaczonego czyszczenia w zaplanowanym czasie.<ul style="list-style-type: none">Jeśli urządzenie Jet Bot Combo nie ładuje się na stacji czyszczenia lub zasilanie nie jest podłączone do stacji czyszczenia, zaplanowane czyszczenie nie zostanie rozpoczęte.
Przestój	<ul style="list-style-type: none">W wyznaczonym czasie urządzenie Jet Bot Combo zatrzyma czyszczenie i wróci do stacji czyszczenia.<ul style="list-style-type: none">Czyszczenie może zostać rozpoczęte w dowolnej chwili podczas przestoju.
Monitorowanie domu (zgodne tylko modelem VR7MD97714*)	<ul style="list-style-type: none">Funkcja monitorowania domu jest domyślnie włączona. Jeśli chcesz odmówić dostępu lub ponownie włączyć tę funkcję, naciśnij jednocześnie na 3 sekundy przyciski  i , które znajdują się na górze produktu.<ul style="list-style-type: none">Ta funkcja jest przeznaczona specjalnie do opieki nad zwierzętami, dlatego używanie tej funkcji do innych celów jest zabronione.Firma SAMSUNG nie ponosi odpowiedzialności za używanie tej funkcji do innych celów.Kamerę można włączyć za pomocą aplikacji SmartThings podczas czyszczenia, aby uzyskać dostęp do strumienia aktywności.Wyznaczony obszar wyboru można monitorować przez kamerę przednią urządzenia Jet Bot Combo.
Konserwacja Stacji czyszczenia	<ul style="list-style-type: none">Można sprawdzić stan Zbiornika na czystą wodę, Zbiornika na brudną wodę i Pojemnika na kurz.Wykonaj mycie Mopem (od mycia po suszenie) lub tylko wykonaj dodatkowe suszenie.Można ustawić interwał mycia mopa i czas suszenia.Można ustawić automatyczne opróżnianie Pojemnika na kurz w urządzeniu Jet Bot Combo.

Funkcje	Objaśnienie						
Zarządzanie mapą	<ul style="list-style-type: none"> Możesz zarządzać maksymalnie 4 mapami w zależności od konstrukcji urządzenia. Można ustawić następujące opcje: Ustaw strefę nieprzystosowaną do sprzątania, Edytuj mapę, Edytuj meble i urządzenia, Usuń mapę, Zmień nazwę itp. (Edytuj meble i urządzenia : tylko model VR7MD97714*) 						
Ustawienia jazdy	<ul style="list-style-type: none"> Ustaw szczegółowe opcje jazdy <ul style="list-style-type: none"> Powtarzanie: Wielokrotne czyszczenie do wyczerpania baterii. Wznowienie czyszczenia po ładowaniu: jeśli bateria zostanie wyczerpana podczas procesu czyszczenia, urządzenie Jet Bot Combo zostanie naładowane, a następnie wznowi czyszczenie wszystkich powierzchni, które pozostały niewyczyszczone. Inteligentne ładowanie: jeśli powierzchnia pozostała do czyszczenia jest mała, zostanie wykonane tylko częściowe ładowanie i czyszczenie zostanie wznowione. Ustaw opcje Mopowania. <ul style="list-style-type: none"> Czyszczenie dywanów: ustaw sposób reakcji urządzenia Jet Bot Combo po napotkaniu dywanu. <table border="1" data-bbox="374 651 1036 932"> <tr> <td data-bbox="374 651 555 715">Tylko odkurzanie</td> <td data-bbox="555 651 1036 715">Podnoszenie mopów podczas przejeżdżania po dywanie.</td> </tr> <tr> <td data-bbox="374 715 555 778">Czyszczenie z omijaniem dywanu</td> <td data-bbox="555 715 1036 778">Omijaj dywan.</td> </tr> <tr> <td data-bbox="374 778 555 932">Automatyczne czyszczenie według długości włosia</td> <td data-bbox="555 778 1036 932">W przypadku krótkiego włosia unieś Mopy i wykonaj czyszczenie za pomocą funkcji Odkurzania. W przypadku długiego włosia czyść z pominięciem dywanu, a na koniec zdekontuj Mopy i uruchom funkcję Tylko odkurzanie.</td> </tr> </table> <ul style="list-style-type: none"> Ustaw opcje przeszkód. (zgodne tylko z modelem VR7MD97714*) <ul style="list-style-type: none"> Ustaw rozmiar przeszkód, wykrywanie odchodów zwierząt domowych itp. Można skalibrować czujnik 3D, aby zwiększyć dokładność wykrywania przeszkód. 	Tylko odkurzanie	Podnoszenie mopów podczas przejeżdżania po dywanie.	Czyszczenie z omijaniem dywanu	Omijaj dywan.	Automatyczne czyszczenie według długości włosia	W przypadku krótkiego włosia unieś Mopy i wykonaj czyszczenie za pomocą funkcji Odkurzania. W przypadku długiego włosia czyść z pominięciem dywanu, a na koniec zdekontuj Mopy i uruchom funkcję Tylko odkurzanie.
Tylko odkurzanie	Podnoszenie mopów podczas przejeżdżania po dywanie.						
Czyszczenie z omijaniem dywanu	Omijaj dywan.						
Automatyczne czyszczenie według długości włosia	W przypadku krótkiego włosia unieś Mopy i wykonaj czyszczenie za pomocą funkcji Odkurzania. W przypadku długiego włosia czyść z pominięciem dywanu, a na koniec zdekontuj Mopy i uruchom funkcję Tylko odkurzanie.						
Użycie dostosowania pomieszczenia	<ul style="list-style-type: none"> Możesz ustawić odpowiednią metodę czyszczenia dla każdego pomieszczenia. 						
Interwał mycia mopa	<ul style="list-style-type: none"> Ustawienia interwału mycia mopa <ul style="list-style-type: none"> Ustaw czas i miejsce rozpoczynania czyszczenia Mopów. 						
Znalezienie robota odkurzającego	<ul style="list-style-type: none"> Odtwarza dźwięk, aby umożliwić znalezienie robota odkurzającego. 						
Wskaźniki	<ul style="list-style-type: none"> Włącza lub wyłącza wskaźnik robota odkurzającego podczas ładowania. 						
Dźwięk	<ul style="list-style-type: none"> Można ustawić dźwięk odkurzacza jako Głos, Sygnał lub Brak dźwięku. Można także ustawić głośność i wybrać styl głosu w zależności od wybranego elementu. 						
Język	<ul style="list-style-type: none"> Obsługuje 14 języków. 						

- Jeśli urządzenie Jet Bot Combo nie ma zapisanej mapy, analizuje przestrzeń czyszczenia przy użyciu funkcji automatycznego czyszczenia, która zaczyna od stacji czyszczenia. Po zakończeniu analizy mapa zostanie zapisana.
- Funkcje Czyszczenie pomieszczenia i Czyszczenie miejscowe działają bez względu na wybrane sekwencje obszarów.
- Jeśli urządzenie Jet Bot Combo nie rozpozna swojej bieżącej lokalizacji, rozpocznie czyszczenie automatyczne.
- Urządzenie Jet Bot Combo automatycznie wykonuje kontrolę systemu i uruchamia się ponownie raz w tygodniu.

Aplikacja SmartThings

- Jeśli zostanie wybrana opcja Odkurzanie + Mop lub Tylko Mop z opcji czyszczenia dywanu „Automatyczne czyszczenie według długości włosa”, urządzenie Jet Bot Combo może nie być w stanie wykonać czyszczenia poza dywanem. Zmień opcje Czyszczenia dywanu lub zmień na Mopowanie po odkurzaniu.
- Podczas czyszczenia wokół mebli / obszarów / nieoczyszczonych obszarów czyszczenie jest przeprowadzane w cyklu godzinowym (20 minut), nawet jeśli dla każdego obszaru ustawiono czas czyszczenia Mopa. (Robot czyści według obszaru: tylko model VR7MD97714*)

Informacja o oprogramowaniu typu open source

Oprogramowanie zawarte w tym produkcie zawiera oprogramowanie typu open source. Aby uzyskać kod źródłowy objęty licencjami, które mają obowiązek publikowania kodu źródłowego (np. GPL, LGPL... itp.), należy odwiedzić stronę <http://opensource.samsung.com/> i wyszukać według nazwy modelu.

Możliwe jest również uzyskanie kompletnego odpowiedniego kodu źródłowego na nośniku fizycznym, takim jak CD-ROM; wymagana będzie minimalna opłata.

Poniższy adres URL <http://10.250.141.155/solve/getTotalProjectList.do> prowadzi do informacji o licencji open source związanej z tym produktem. Ta oferta jest ważna dla każdego, kto otrzyma te informacje.



Konserwacja

Czyszczenie i konserwacja stacji czyszczenia

- Przed przystąpieniem do obsługi stacji czyszczenia upewnij się, że zasilanie stacji czyszczenia jest odłączone.
- Do czyszczenia obudowy należy używać wyłącznie wody.
 - Nie należy używać detergentów.

Czyszczenie zbiornika na brudną wodę

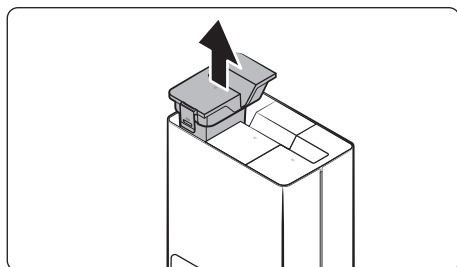

1. Wyjmij zbiornik na brudną wodę ze stacji czyszczenia, pociągając za rączkę na górze.

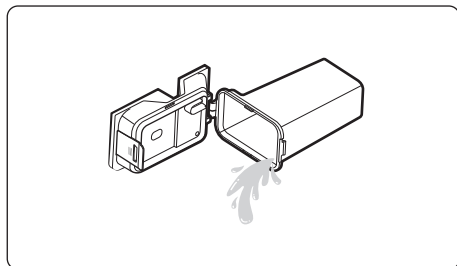

2. Otwórz pokrywę i opróżnij zbiornik na brudną wodę, a następnie dokładnie go wyczyść.

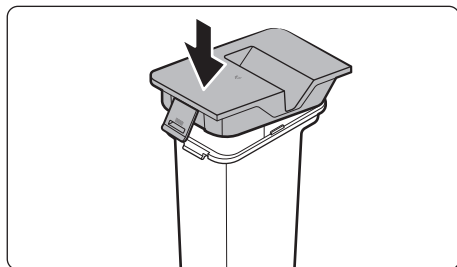

3. Zamknij pokrywę.

Konserwacja

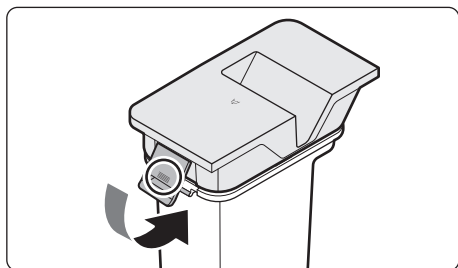

4. Upewnij się, że hak został przymocowany poprzez naciśnięcie wskazanego obszaru. Powinno być słyszalne kliknięcie.
- Jeśli pokrywa nie jest całkowicie zamknięta, może wystąpić awaria produktu lub problemy z produktem.

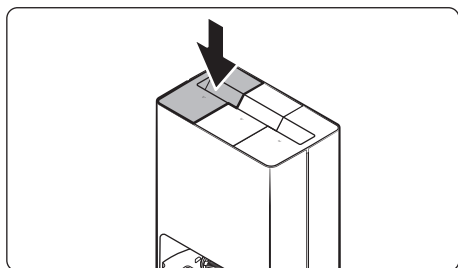

5. Włóż zbiornik na brudną wodę do stacji czyszczenia.

Wymiana worka na kurz

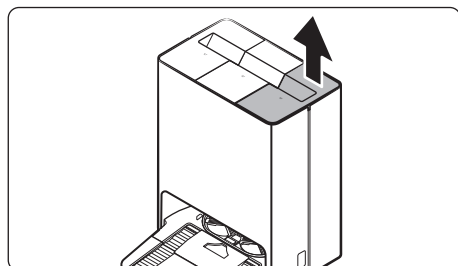

1. Zdejmij pokrywę, pociągając za uchwyt na górze.

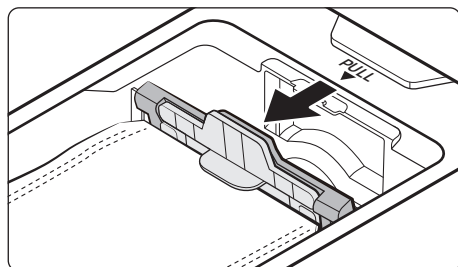

2. Przytrzymaj uchwyt prowadnicy worka na kurz i dociśnij go w kierunku wskazanym strzałką.

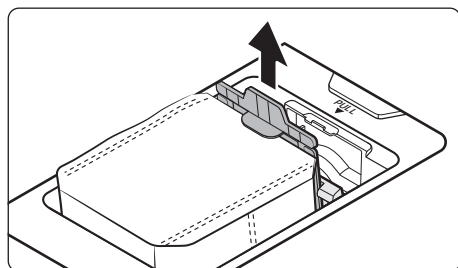

3. Odłącz worek na kurz od produktu, wyjmując go do góry.

- Wyrzuć zużyty worek na kurz.

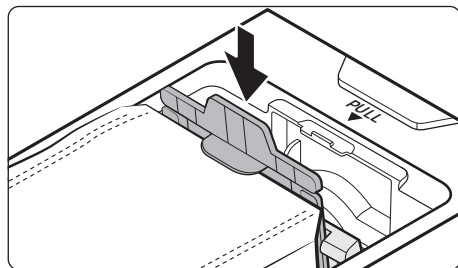

4. Wymień worek na kurz na nowy.

- Włóż nowy worek na kurz, dopasowując go do rowków na oprawce w kierunku wskazanym strzałką.

Konserwacja

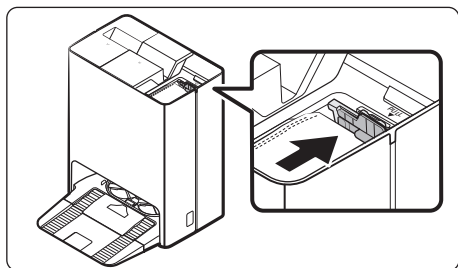

5. Dociśnij górną część oprawki przewodnicy worka na kurz w kierunku wskazanym strzałką, aż usłyszysz kliknięcie.

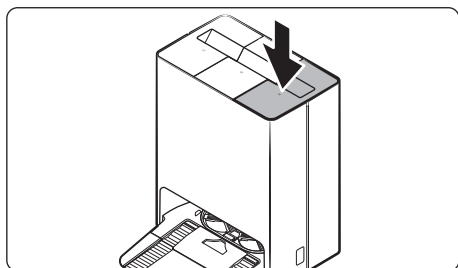

6. Zamknij pokrywę.

Czyszczenie filtra drobnych cząstek

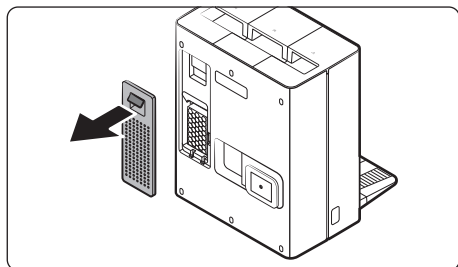

1. Chwyć rowki z tyłu stacji czyszczenia i zdejmij pokrywę filtra drobnych cząstek.

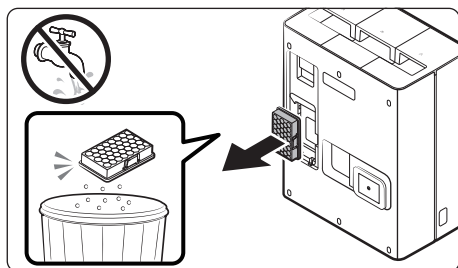

2. Odłącz filtr drobnych cząstek i wytrząśnij pył.

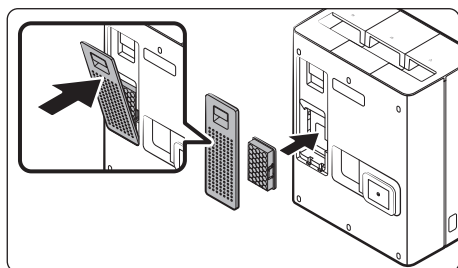

3. Zamontuj filtr drobnych cząstek i pokrywę filtra, aż usłyszysz kliknięcie.

Konserwacja

Czyszczenie płyty myjącej

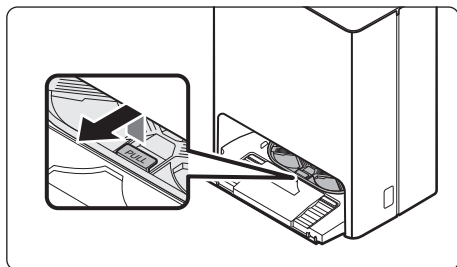

1. Odłącz płytę myjącą, podnosząc uchwyt z napisem „PULL (CIĄGNAĆ)”.



2. Wyczyść osłonę wodą i zostaw do całkowitego wyschnięcia w zacienionym miejscu.

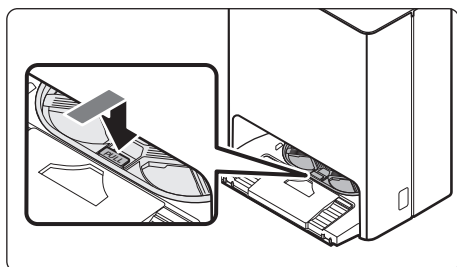

3. Zamontuj płytę myjącą z powrotem w stacji czyszczenia.

UWAGA

- Płytę myjącą należy płukać wyłącznie czystą wodą.
 - Nie należy używać detergentów.

Czyszczenie pokrywy dolnej

⚠ OSTROŻNIE

- Przed położeniem stacji czyszczenia na boku upewnij się, że zbiornik na czystą wodę i zbiornik na brudną wodę zostały wymontowane.
- Odłącz płytę dodatkową oraz płytę myjącą.
 - Istnieje ryzyko obrażeń ciała lub szkód materialnych.
- Wytrzyj wilgoć pozostałą na podłodze po odłączeniu płyty myjącej.

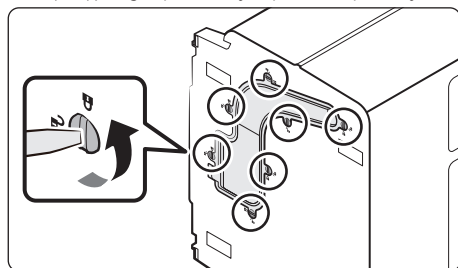

1. Połóż stację czyszczenia na boku i odkręć 7 śrub mocujących na dolnej pokrywie w kierunku odblokowania (🔓).

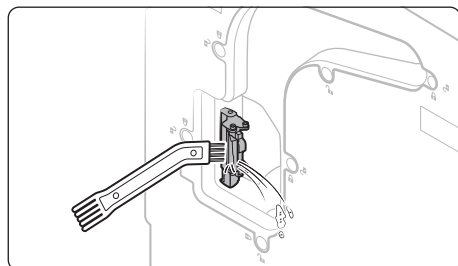

2. Zdejmij pokrywę dolną i usuń wszelkie ciała obce.

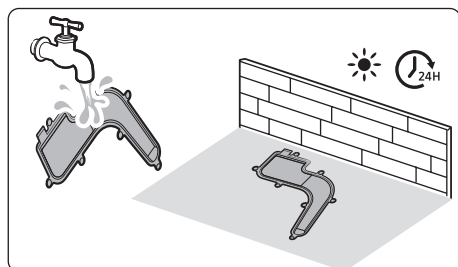

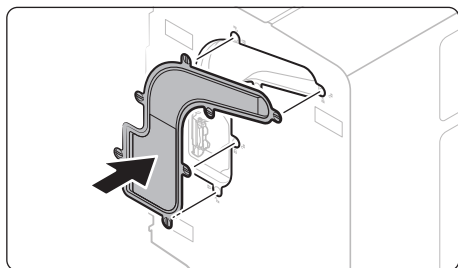

3. Wyczyść osłonę wodą i zostaw do całkowitego wyschnięcia w zacienionym miejscu.

Konserwacja

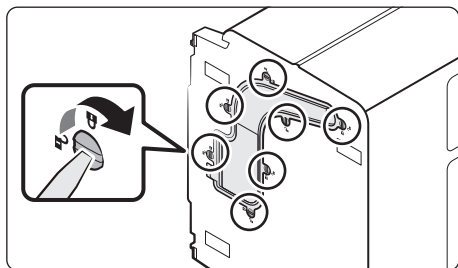

4. Przymocuj pokrywę dolną do stacji czyszczenia.



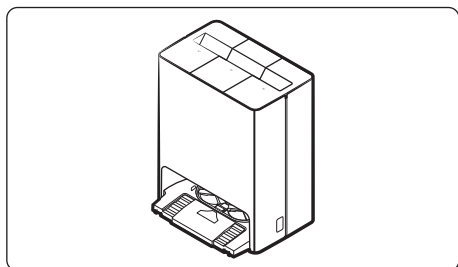

5. Dokręć 7 śrub mocujących w kierunku blokowania ().



6. Po zakończeniu czyszczenia należy ustawić stację czyszczenia z powrotem w pozycji pionowej.

Odkamienianie parownicy

Odkamienianie

1. Naciśnij jednocześnie przyciski ▷|| i  na górze urządzenia Jet Bot Combo przez 7 sekund.
2. Rozcieńcz 100 g kwasu cytrynowego w wodzie (1 l) w zbiorniku czystej wody i włóż go do stacji czyszczącej.
3. Naciśnij jednocześnie przyciski ▷|| i  na górze urządzenia Jet Bot Combo przez 7 sekund.
4. Czyszczenie zajmie około 2 godzin, a po jego zakończeniu otrzymasz powiadomienie głosowe.

Płukanie

1. Wlej wodę do zbiornika na czystą wodę.
2. Naciśnij jednocześnie przyciski ▷|| i  na górze urządzenia Jet Bot Combo przez 7 sekund.
3. Płukanie zajmie około 15 minut, a po jego zakończeniu otrzymasz powiadomienie głosowe.

OSTROŻNIE

- Nie dodawaj niczego innego niż kwasek cytrynowy i woda podczas odkamieniania.
- Nie używaj kwasu cytrynowego z wyjątkiem procesu odkamieniania.

UWAGA

- Ze względu na charakter produktu zalecane jest przeprowadzanie odkamieniania raz w roku.
- Odkamieniania nie można wstrzymać, a produkt będzie gotowy do użytku po wykonaniu wszystkich procedur, w tym płukania.
- Jeśli rozlegnie się alarm odkamieniania, koniecznie wykonaj odkamienianie, aby utrzymać jakość produktu.
- Funkcja czyszczenia parą nie może być używana przez pewien czas po włączeniu się alarmu odkamieniania.

Konserwacja

Konserwacja i czyszczenie urządzenia Jet Bot Combo

Przed rozpoczęciem prac konserwacyjnych ustaw urządzenie Jet Bot Combo w trybie oszczędzania energii.

Opróżnianie i czyszczenie pojemnika na kurz

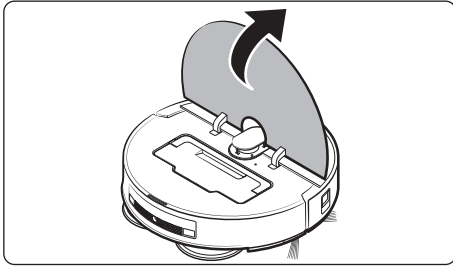

1. Zdejmij górną pokrywę, podnosząc jej środkową część.

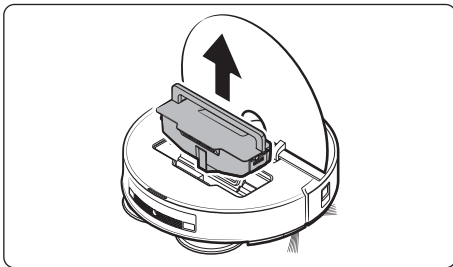

2. Przytrzymaj uchwyt pojemnika na kurz i podnieś pojemnik.

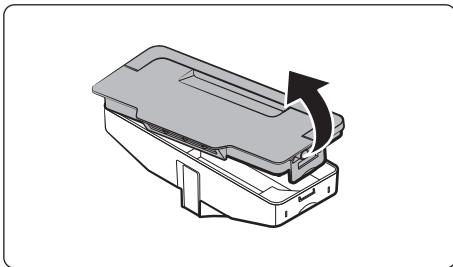

3. Otwórz pokrywę pojemnika na kurz, pociągając i podnosząc haczyk z boku pojemnika.

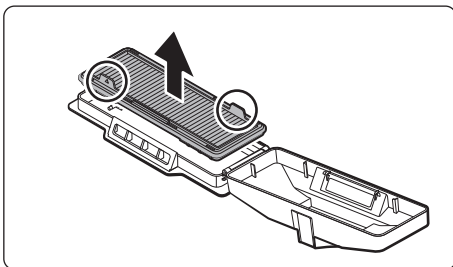

4. Odłącz filtr przed silnikiem od pokrywy pojemnika na kurz.

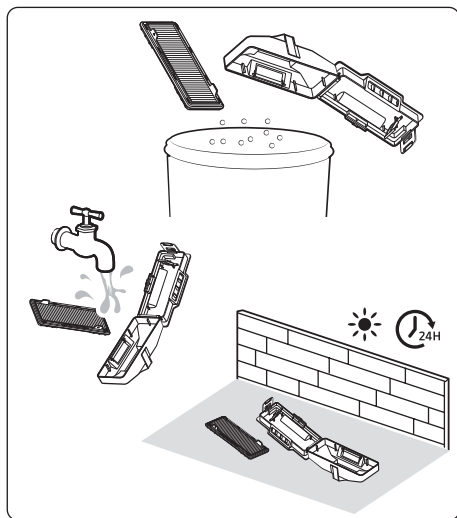

5. Usuń kurz z filtra przed silnikiem i pojemnika na kurz, wyczyść je wodą i zostaw do całkowitego wyschnięcia w zacienionym miejscu.

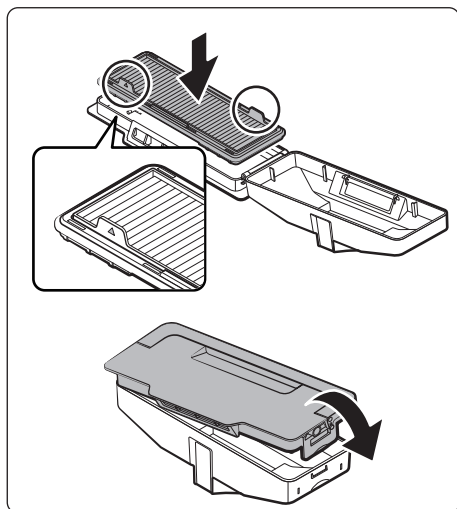

6. Przymocuj filtr przed silnikiem do pokrywy pojemnika na kurz, a następnie zamknij pokrywę.
 - Włóż uchwyty filtra przed silnikiem, kierując je do góry.
 - Naciśnij pokrywkę pojemnika na kurz do momentu usłyszenia kliknięcia, tak aby pozostała zamknięta.

Konserwacja

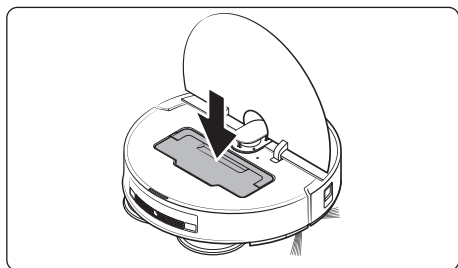

7. Włóż pojemnik na kurz do urządzenia Jet Bot Combo.
 - Przytrzymaj uchwyt pojemnika na kurz i włóż go do urządzenia Jet Bot Combo, a następnie opuść uchwyt.

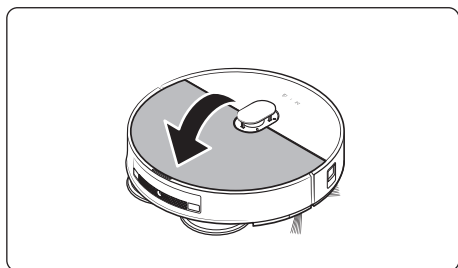

8. Zamknij pokrywę górną.

Czyszczenie szczotki

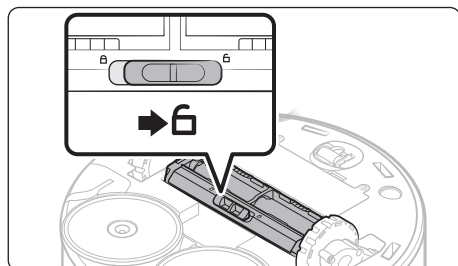

1. Dociśnij blokadę pokrywy szczotki w prawo, aby ją odblokować.

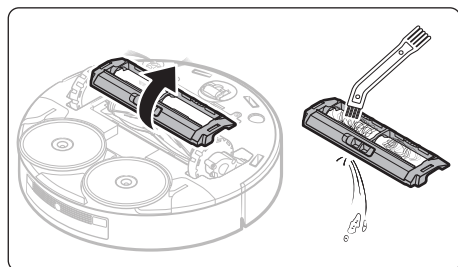

2. Odłącz szczotkę i użyj przyrządu do czyszczenia, aby ją wyczyścić.

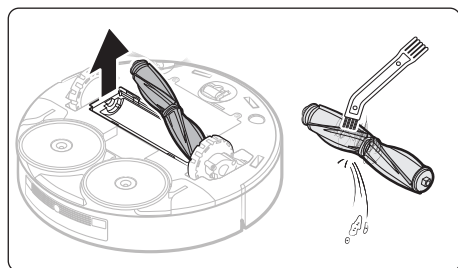

3. Odłącz pokrywę szczotki i użyj przyrządu do czyszczenia, aby ją wyczyścić.
 - Podnieś najpierw lewą stronę szczotki, a następnie wyciągnij szczotkę z rowka po prawej.

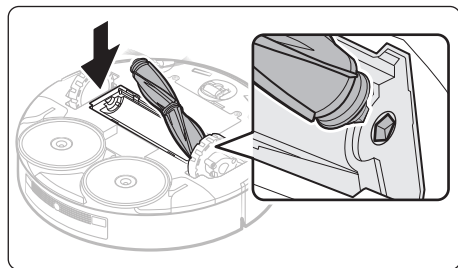

4. Najpierw umieść prawą stronę szczotki w rowku, a następnie dociśnij do niego lewą stronę.

Konserwacja

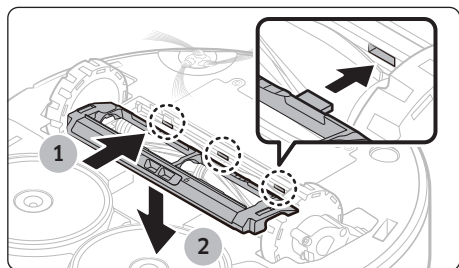

5. Zamontuj osłonę szczotki, wyrównując 3 haczyki przymocowane z tyłu osłony szczotki z rowkami.
 - Upewnij się, że haczyki są wyrównane z rowkami.

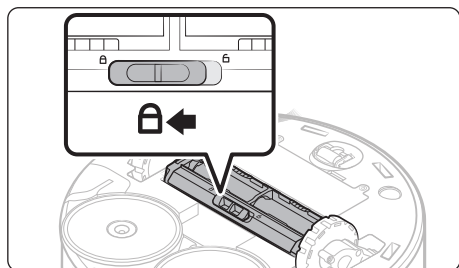

6. Popchnij blokadę pokrywy szczotki w lewo, aby ją zablokować.

Czyszczenie wstążki

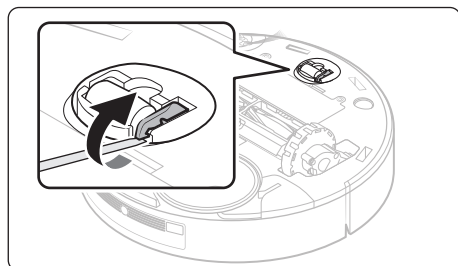

1. Użyj płaskiego śrubokręta, aby podnieść hak mocujący wstążkę w kierunku pokazanym strzałką.

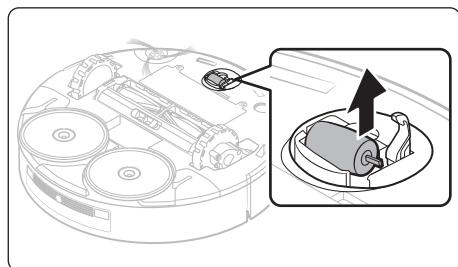

2. Odtąć wstążkę, podnosząc go do góry.

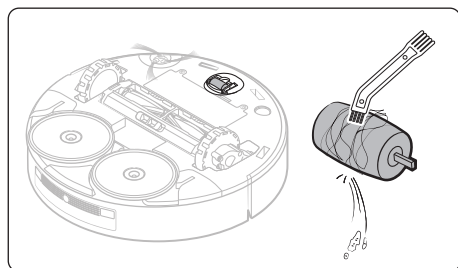

3. Użyj przyrządu do czyszczenia, aby wyczyścić wstążkę.

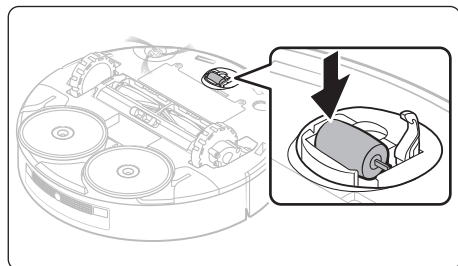

4. Zamontuj wstążkę.

Konserwacja

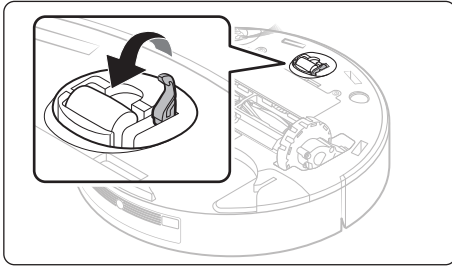

5. Zamocuj hak mocujący wąż do momentu usłyszenia kliknięcia.

Czyszczenie szczotki obrotowej

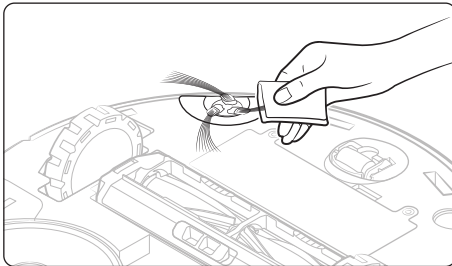

Owiń szczotkę obrotową gorącym ręcznikiem lub podobnym materiałem na około 10 sekund i wyczyść ją.

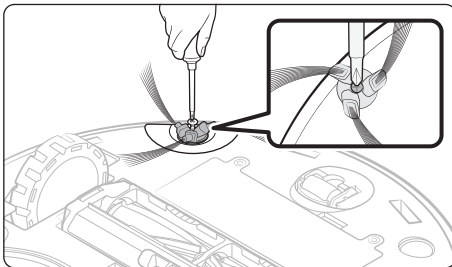

Jeśli włosy, nitki itp. zaplączą się w szczotce obrotowej, użyj śrubokręta, aby odłączyć szczotkę obrotową, a następnie usuń wszystkie zaplątane obiekty.

Czyszczenie kółka napędowego

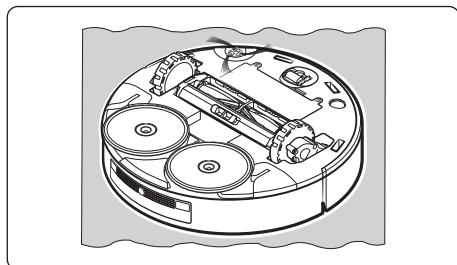

1. Najpierw połóż miękką szmatkę, odwróć urządzenie Jet Bot Combo i delikatnie połóż je na szmatce.

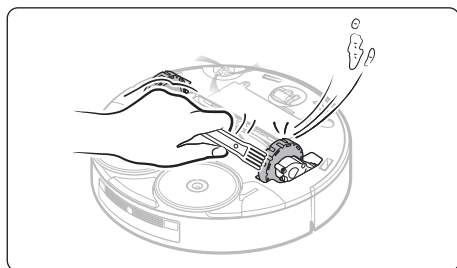

2. Wyczyść kółka napędowe za pomocą przyrządu do czyszczenia.

Czyszczenie mopów

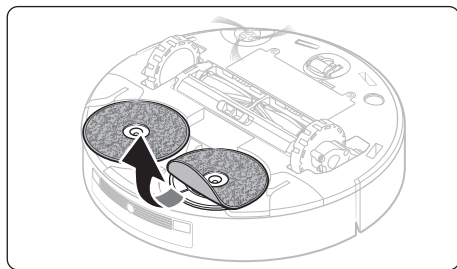

1. Odłącz oba mopy przymocowane do dolnej części urządzenia Jet Bot Combo.

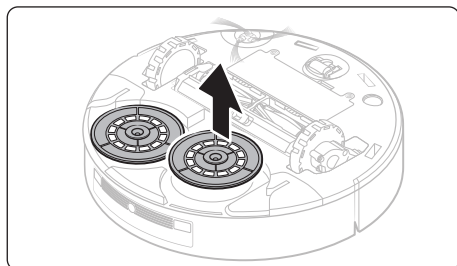

2. Odłącz obie płyty mopa obrotowego.

Konserwacja

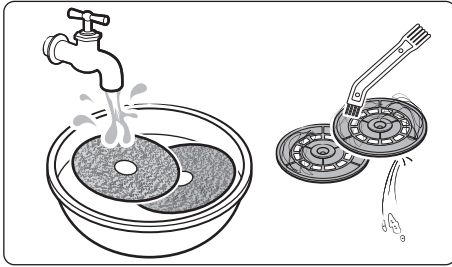

3. Wyczyść mopy i płyty mopa obrotowego.

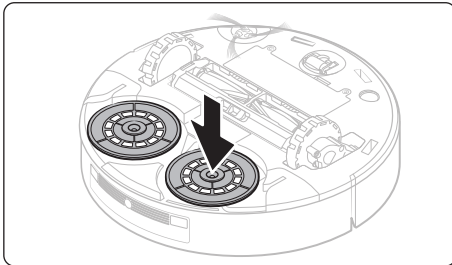

4. Zamontuj obie płyty mopa obrotowego.

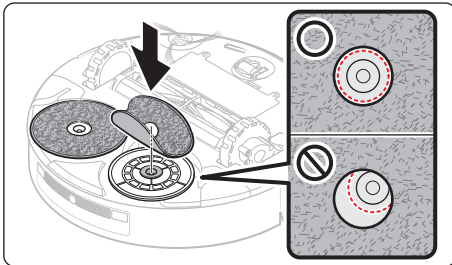

5. Przymocuj oba mopy do produktu.

- Przymocuj dwa mopy, wyrównując je z rowkiem na środku, tak aby nie zachodziły na siebie.
- Złóż mop w sposób pokazany na ilustracji i przymocuj go wyrównując ze środkiem płyty mopa obrotowego.

Czyszczenie i konserwacja okienka czujnika

Zanieczyszczenie okienka czujnika może mieć negatywny wpływ na dokładność wykrywania. Aby zmaksymalizować jakość działania, należy regularnie przecierać okienko czujnika miękką szmatką. Lokalizacje poszczególnych czujników można znaleźć na poniższych schematach.

Jet Bot Combo

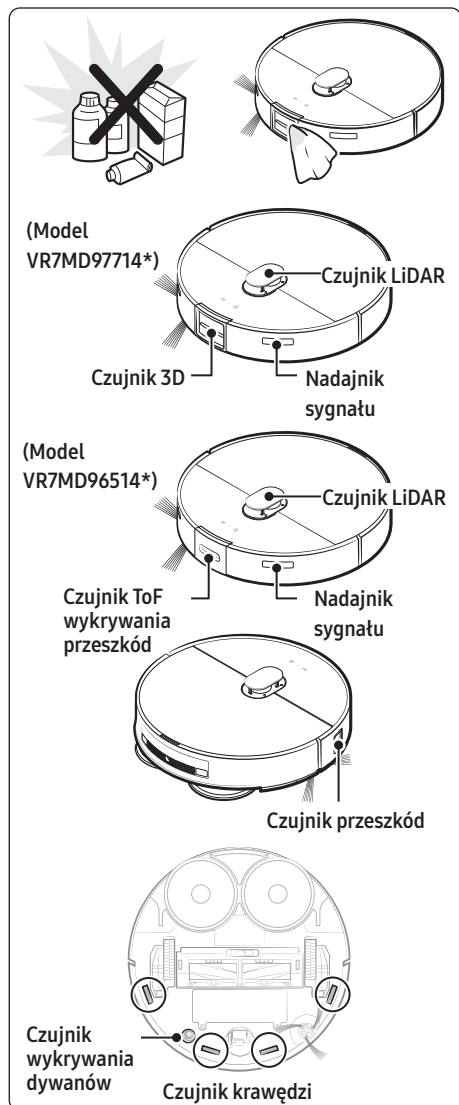

Stacja czyszczenia

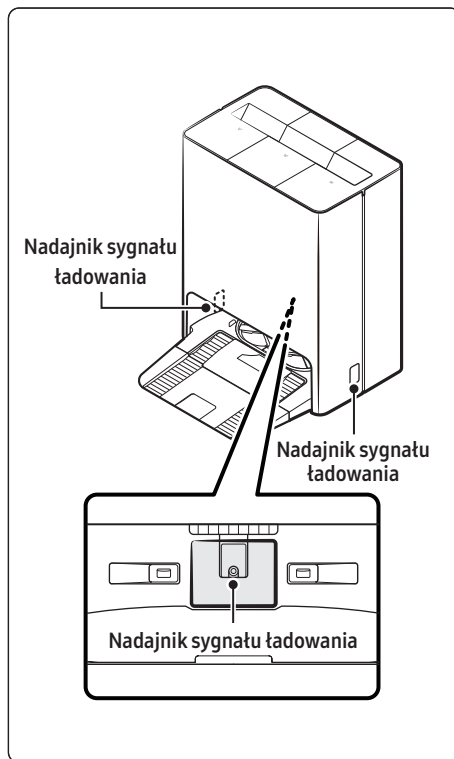

Rozwiązywanie problemów

Lista kontrolna wskazówek głosowych

1. Podczas korzystania ze wskazówek głosowych wskaźnik stanu zmienia kolor na czerwony i zaczyna migać.
2. Naciśnij przycisk Reset (Resetowanie) i sprawdź poniższe instrukcje, a następnie podejmij odpowiednie działania.
3. Po naciśnięciu przycisku Reset (Resetowanie) na urządzeniu Jet Bot Combo wskaźnik stanu zmienia kolor na biały.

Wskazówki głosowe	Lista kontrolna
Nie mogę ruszyć dalej. Proszę, przenieś mnie w inne miejsce.	Urządzenie Jet Bot Combo utknęło, zostało zablokowane lub unieruchomione podczas poruszania. <ul style="list-style-type: none">• Ustaw urządzenie Jet Bot Combo w trybie oszczędzania energii i przenieś je w inne miejsce.
Proszę odłączyć szczotkę i sprawdź, czy nic w niej nie utknęło.	Utknięcie ciała obcych w szczotce <ul style="list-style-type: none">• Ustaw urządzenie Jet Bot Combo w trybie oszczędzania energii i usuń ciała obce ze szczotki.
Coś utknęło w bocznej szczotce. Proszę usunąć to.	Utknięcie ciała obcych w szczotce obrotowej <ul style="list-style-type: none">• Ustaw urządzenie Jet Bot Combo w trybie oszczędzania energii i usuń ciała obce ze szczotki obrotowej.
Proszę sprawdzić lewe koło, czy nic go nie blokuje.	Utknięcie ciała obcego w lewym kółku napędowym <ul style="list-style-type: none">• Ustaw urządzenie Jet Bot Combo w trybie oszczędzania energii i usuń ciała obce z lewego kółka napędowego.
Proszę sprawdzić prawe koło, czy nic go nie blokuje.	Utknięcie ciała obcego w prawym kółku napędowym <ul style="list-style-type: none">• Ustaw urządzenie Jet Bot Combo w trybie oszczędzania energii i usuń ciała obce z prawego kółka napędowego.
Coś utknęło w lewym mopie.	Utknięcie ciała obcego w lewym mopie <ul style="list-style-type: none">• Ustaw urządzenie Jet Bot Combo w trybie oszczędzania energii i usuń ciała obce, zdejmując płytę mopa obrotowego.
Coś utknęło w prawym mopie.	Utknięcie ciała obcego w prawym mopie <ul style="list-style-type: none">• Ustaw urządzenie Jet Bot Combo w trybie oszczędzania energii i usuń ciała obce, zdejmując płytę mopa obrotowego.
Wystąpiły problemy z przednimi czujnikami zderzeń. Otwórz pokrywę i sprawdź komponenty. Możliwe, że zderzak zaciął się lub coś w nim utknęło.	Czujnik zderzaka wymaga sprawdzenia. <ul style="list-style-type: none">• Naciśnij przycisk Reset (Resetowanie), aby ponownie włączyć urządzenie.• Gdy wskaźnik stanu świeci się na czerwono i miga, należy sprawdzić, czy między zderzakiem a obudową nie utknęło niewielkie ciało obce. W takim przypadku należy je usunąć.
Wystąpiły problemy z czujnikiem zderzeń LiDAR. Możliwe, że nasadka komponentu LiDAR zacięła się lub coś w niej utknęło.	Czujnik zderzaka wymaga sprawdzenia. <ul style="list-style-type: none">• Naciśnij przycisk Reset (Resetowanie), aby ponownie włączyć urządzenie.• Gdy wskaźnik stanu świeci się na czerwono, należy sprawdzić, czy między czujnikiem LiDAR a obudową nie utknęło ciało obce. W takim przypadku należy je usunąć.

Wskazówki głosowe	Lista kontrolna
<p>Nic nie widzę. Proszę przetrzeć przód miękką ściereczką.</p>	<p>Na okienku czujnika przeszkód nagromadziły się ciała obce.</p> <ul style="list-style-type: none"> • Ustaw urządzenie Jet Bot Combo w trybie oszczędzania energii i wyczyść okienko czujnika przeszkód z przodu urządzenia miękką szmatką.
<p>Coś jest nie tak z czujnikiem krawędzi. Wyczyść 4 małe czarne okienka pod spodem miękką ściereczką</p>	<p>Na czujniku krawędzi nagromadziły się ciała obce.</p> <ul style="list-style-type: none"> • Ustaw urządzenie Jet Bot Combo w trybie oszczędzania energii i wyczyść 4 małe czarne okienka na spodzie urządzenia miękką szmatką.
<p>Proszę włożyć pojemnik na kurz aby rozpocząć sprzątanie.</p>	<p>Nie włożono pojemnika na kurz.</p> <ul style="list-style-type: none"> • Wyjmij pojemnik na kurz i włóż go ponownie.
<p>Czujnik LIDAR wymaga ponownego uruchomienia. Naciśnij przycisk Resetowanie, aby włączyć go ponownie. Jeśli to nie pomoże, skontaktuj się z obsługą klienta.</p>	<p>Wystąpił problem z czujnikiem LiDAR</p> <ul style="list-style-type: none"> • Naciśnij przycisk Reset (Resetowanie), aby ponownie włączyć urządzenie. • Jeśli powiadomienie nadal jest wyświetlane, skontaktuj się z centrum obsługi klienta.
<p>Coś jest nie tak z głównym systemem. Naciśnij przycisk Resetowanie, aby włączyć go ponownie. Jeśli to nie pomoże, skontaktuj się z obsługą klienta.</p>	<p>Wystąpił problem z systemem głównym</p> <ul style="list-style-type: none"> • Naciśnij przycisk Reset (Resetowanie), aby ponownie włączyć urządzenie. Jeśli powiadomienie nadal jest wyświetlane, skontaktuj się z centrum obsługi klienta.
<p>Odkurzacz automatyczny znajduje się w strefie nieprzystosowanej do sprzątnia i nie może się poruszać. Przenieś go poza tę strefę.</p>	<p>Wynik rozpoznania lokalizacji wskazuje, że urządzenie Jet Bot Combo znajduje się w strefie nieprzystosowanej do sprzątnia.</p> <ul style="list-style-type: none"> • Sprawdź strefy nieprzystosowane do sprzątnia w aplikacji mobilnej.
<p>Czujnik 3D wymaga ponownego uruchomienia. Naciśnij przycisk Resetowanie, aby włączyć go ponownie. Jeśli to nie pomoże, skontaktuj się z obsługą klienta.</p>	<p>Wystąpił problem z czujnikiem 3D</p> <ul style="list-style-type: none"> • Naciśnij przycisk Reset (Resetowanie), aby ponownie włączyć urządzenie. • Jeśli powiadomienie nadal jest wyświetlane, skontaktuj się z centrum obsługi klienta.
<p>Czujnik rozpoznawania przedmiotu wymaga ponownego uruchomienia. Naciśnij przycisk Resetowanie, aby włączyć go ponownie. Jeśli to nie pomoże, skontaktuj się z obsługą klienta.</p>	<p>Wystąpił problem z czujnikiem rozpoznawania obiektów</p> <ul style="list-style-type: none"> • Naciśnij przycisk Reset (Resetowanie), aby ponownie włączyć urządzenie. • Jeśli powiadomienie nadal jest wyświetlane, skontaktuj się z centrum obsługi klienta.
<p>Kamera wymaga ponownego uruchomienia. Naciśnij przycisk Resetowanie, aby włączyć go ponownie. Jeśli to nie pomoże, skontaktuj się z obsługą klienta.</p>	<p>Wystąpił problem z czujnikiem kamery monitorującej</p> <ul style="list-style-type: none"> • Naciśnij przycisk Reset (Resetowanie), aby ponownie włączyć urządzenie. • Jeśli powiadomienie nadal jest wyświetlane, skontaktuj się z centrum obsługi klienta.
<p>Procesor AI nie działa prawidłowo. Naciśnij przycisk Resetowanie, aby włączyć go ponownie. Jeśli to nie pomoże, skontaktuj się z obsługą klienta.</p>	<ul style="list-style-type: none"> • Naciśnij przycisk Reset (Resetowanie), aby ponownie włączyć urządzenie. • Jeśli powiadomienie nadal jest wyświetlane, skontaktuj się z centrum obsługi klienta.

Rozwiązywanie problemów

Wskazówki głosowe	Lista kontrolna
Zresetuj połączenie baterii, naciskając przycisk Resetowanie, aby ponownie włączyć urządzenie. Jeśli komunikat pojawi się ponownie, skontaktuj się z centrum obsługi klienta.	<p>Wystąpił problem z połączeniem baterii.</p> <ul style="list-style-type: none"> Naciśnij przycisk Reset (Resetowanie), aby ponownie włączyć urządzenie. Jeśli powiadomienie nadal jest wyświetlane, skontaktuj się z centrum obsługi klienta.
Wystąpił błąd połączenia baterii. Włóż baterię ponownie lub naciśnij przycisk Resetowanie, aby ponownie włączyć urządzenie. Jeśli komunikat pojawi się ponownie, skontaktuj się z centrum obsługi klienta.	<p>Wystąpił problem z połączeniem baterii.</p> <ul style="list-style-type: none"> Naciśnij przycisk Reset (Resetowanie), aby ponownie włączyć urządzenie. Jeśli powiadomienie nadal jest wyświetlane, skontaktuj się z centrum obsługi klienta.
Zamocuj zbiornik na brudną wodę.	<ul style="list-style-type: none"> Wkładanie zbiornika na brudną wodę
Włóż obszar myjący.	<ul style="list-style-type: none"> Włóż zbiornik.
Obszar myjący jest pełny.	<ul style="list-style-type: none"> Opróżnij zbiornik.
Nie można wyprać mopa, ponieważ obszar myjący w stacji czyszczenia jest pełny. Opróżnij obszar myjący.	<ul style="list-style-type: none"> Opróżnij zbiornik.
Nie można wyprać mopa, ponieważ w stacji czyszczenia nie ma zbiornika na czystą wodę. Włóż zbiornik na czystą wodę i zacznij ponownie.	<ul style="list-style-type: none"> Włóż napełniony zbiornik na czystą wodę i ponownie uruchom czyszczenie.
Nie można wyprać mopa, ponieważ w stacji czyszczenia nie ma zbiornika na brudną wodę. Włóż zbiornik na brudną wodę i zacznij ponownie.	<ul style="list-style-type: none"> Włóż zbiornik na brudną wodę i ponownie uruchom czyszczenie.
Nie można wyprać mopa, ponieważ w stacji czyszczenia nie ma płyty myjącej. Sprawdź, czy jest poprawnie zamontowana, i zacznij ponownie.	<ul style="list-style-type: none"> Włóż płytę myjącą i ponownie uruchom czyszczenie.
Nie można wyprać mopa, ponieważ zbiornik na czystą wodę w stacji czyszczenia jest pusty. Napełnij go wodą i zacznij ponownie.	<ul style="list-style-type: none"> Napełnij zbiornik wodą i ponownie uruchom czyszczenie.
Nie można wyprać mopa, ponieważ zbiornik na brudną wodę w stacji czyszczenia jest pełny. Opróżnij go i zacznij ponownie.	<ul style="list-style-type: none"> Opróżnij wodę i ponownie uruchom czyszczenie.
Nie można wyprać mopa, ponieważ obszar myjący w stacji czyszczenia jest pełny. Opróżnij go i zacznij ponownie.	<ul style="list-style-type: none"> Opróżnij wodę i ponownie uruchom czyszczenie.
Nie można wyprać mopa, ponieważ w stacji czyszczenia wykryto wyciek. Jeśli błąd nie ustępuje, skontaktuj się z centrum obsługi klienta.	<ul style="list-style-type: none"> Jeśli ten sam problem się powtarza, skontaktuj się z centrum obsługi klienta.
Nie można wyprać mopa, ponieważ w stacji czyszczenia nie ma zbiornika na czystą wodę. Wkładanie zbiornika na czystą wodę	<ul style="list-style-type: none"> Włóż napełniony zbiornik na czystą wodę.

Wskazówki głosowe	Lista kontrolna
Nie można wyprać mopa, ponieważ w stacji czyszczenia nie ma zbiornika na brudną wodę. Włóż zbiornik na brudną wodę.	<ul style="list-style-type: none"> • Włóż zbiornik na brudną wodę.
Nie można wyprać mopa, ponieważ w stacji czyszczenia nie ma płyty myjącej. Zamontuj płytę prawidłowo.	<ul style="list-style-type: none"> • Włóż płytę myjącą.
Nie można wyprać mopa, ponieważ zbiornik na czystą wodę w stacji czyszczenia jest pusty. Napełnij go wodą.	<ul style="list-style-type: none"> • Uzupelnij wodę.
Nie można wyprać mopa, ponieważ zbiornik na brudną wodę w stacji czyszczenia jest pełny. Opróżnij go.	<ul style="list-style-type: none"> • Opróżnij wodę.
Nie można wyprać mopa, ponieważ obszar myjący w stacji czyszczenia jest pełny. Opróżnij go.	<ul style="list-style-type: none"> • Opróżnij wodę.

- Szczegóły kontroli można znaleźć w aplikacji SmartThings.

Rozwiązywanie problemów





Działania naprawcze przed zgłoszeniem problemu

Jeśli produkt nie jest wadliwy, może zostać naliczona opłata serwisowa, dlatego dokładnie zapoznaj się z instrukcją obsługi.

Objawy	Lista kontrolna
Urządzenie Jet Bot Combo nie działa całkowicie.	<ul style="list-style-type: none">• Sprawdź, czy wskaźnik stanu jest włączony.• Sprawdź, czy bateria urządzenia Jet Bot Combo jest rozładowana.• Gdy wskaźnik stanu urządzenia Jet Bot Combo zmienił kolor na czerwony i pozostaje czerwony, ręcznie umieść urządzenie Jet Bot Combo w stacji czyszczenia, aby je naładować.• Podczas ręcznego ładowania urządzenia Jet Bot Combo z powodu całkowitego rozładowania baterii przyciski na urządzeniu Jet Bot Combo nie działają. Po częściowym zakończeniu ładowania (około 10–20 minut później) wskaźnik stanu jest włączony, a przyciski ponownie działają.
Urządzenie Jet Bot Combo zatrzymało się podczas czyszczenia.	<ul style="list-style-type: none">• Gdy wskaźnik stanu urządzenia Jet Bot Combo zmienił kolor na czerwony i pozostaje czerwony, ręcznie umieść urządzenie Jet Bot Combo w stacji czyszczenia, aby je naładować.• Gdy urządzenie Jet Bot Combo zostanie zablokowane przez przeszkodę, np. przewód, przeszkodę, próg, podniesiona powierzchnia itp., podnieś je i przenieś z dala od przeszkody.<ul style="list-style-type: none">- Jeśli w kółku napędowym utknie tkanina lub sznurek, ustaw urządzenie Jet Bot Combo w trybie oszczędzania energii i wyjmij tkaninę lub sznurek przed ponownym użyciem.• Sprawdź, czy ustawiono strefy nieprzystosowane do sprzątania.
Siła ssania jest słaba.	<ul style="list-style-type: none">• Gdy w pojemniku na kurz znajduje się zbyt dużo kurzu, siła ssania może się zmniejszyć. Ustaw urządzenie Jet Bot Combo w trybie oszczędzania energii i opróżnij pojemnik na kurz.• Jeśli szczotka w dolnej części urządzenia Jet Bot Combo jest zablokowana przez ciała obce, ustaw urządzenie Jet Bot Combo w trybie oszczędzania energii i usuń ciała obce ze szczotki.• Gdy poziom hałasu nagle się zwiększy, ustaw urządzenie Jet Bot Combo w trybie oszczędzania energii i opróżnij pojemnik na kurz.
Urządzenie Jet Bot Combo nie może znaleźć stacji czyszczenia.	<ul style="list-style-type: none">• Sprawdź, czy nie wystąpiła awaria zasilania lub czy wtyczka zasilania nie jest odłączona.• Usuń z obszaru wokół stacji czyszczenia wszelkie przeszkody, które mogą uniemożliwić powrót urządzenia Jet Bot Combo do stacji czyszczenia.• Jeśli na zaciskach ładowania znajdują się ciała obce, oczyść je miękką szmatką, ponieważ może to mieć negatywny wpływ na ładowanie.• Oczyszczyć zaciski z ciał obcych.
Coś jest nie tak z mopami.	<ul style="list-style-type: none">• Zdejmij płytę mopa obrotowego i sprawdź, czy nie ma pod nią ciał obcych.
Mopy nie działają prawidłowo.	<ul style="list-style-type: none">• Zdejmij płytę mopa obrotowego i sprawdź, czy nie ma pod nią ciał obcych, a następnie wznów czyszczenie.• Jeśli ten sam problem się powtarza, skontaktuj się z centrum obsługi klienta.
Urządzenie Jet Bot Combo czyści w trybie Odkurzenie, mimo że ustawiony tryb czyszczenia to Mop/Mop + Odkurzenie.	<ul style="list-style-type: none">• Gdy płyta mopa obrotowego nie jest zamontowana, tryb zostanie zmieniony na tryb czyszczenia Mop/Mop + Odkurzenie i rozpocznie się czyszczenie.• Sprawdź, czy obie strony płyty mopa obrotowego są zamocowane.• Jeśli ten sam problem się powtarza, skontaktuj się z centrum obsługi klienta.

Objawy	Lista kontrolna
Urządzenie Jet Bot Combo nagle zaczyna czyszczenie po przekątnej.	<ul style="list-style-type: none"> • Sprawdź, czy stacja czyszczenia jest umieszczona wzdłuż ułożenia drewnianej podłogi lub ułożenia płytek. • Urządzenie Jet Bot Combo może czyścić w kierunku ukośnym, jeśli przemieszcza się do innego obszaru, używając najkrótszej trasy. Może również poruszać się po przekątnej, jeśli nie zetknęło się z przeszkodą pod kątem prostym, jeśli było naładowane ukośnie w stacji czyszczenia lub jeśli podłoga jest drewniana lub z płytek.
Urządzenie Jet Bot Combo nie czyści niektórych miejsc.	<ul style="list-style-type: none"> • Sprawdź, czy stacja czyszczenia jest umieszczona w wąskim przejściu lub w pobliżu drzwi do pomieszczenia, i przenieś ją w inne miejsce. <ul style="list-style-type: none"> - Jeśli stacja czyszczenia jest zainstalowana w wąskim przejściu lub w pobliżu drzwi do pomieszczenia, urządzenie Jet Bot nie może przejechać przez przejście lub drzwi. • Sprawdź, czy miejsca, których urządzenie Jet Bot nie czyści, nie są ustawione jako strefy nieprzystosowane do sprzątania.
Urządzenie Jet Bot Combo nie może znaleźć pomieszczenia.	<ul style="list-style-type: none"> • Jeśli urządzenie Jet Bot Combo nie rozpocznie czyszczenia od stacji czyszczenia lub jeśli stacja czyszczenia zostanie umieszczona w nowym położeniu pod kątem 45° lub w odległości 1 m lub więcej od poprzedniej lokalizacji, urządzenie Jet Bot Combo wyczyści wszystkie obszary, które nie są oparte na utworzonej mapie. <ul style="list-style-type: none"> - Rozpocznij czyszczenie od stacji czyszczenia. - Gdy urządzenie Jet Bot Combo utworzy mapę i rozpocznie czyszczenie, upewnij się, że urządzenie Jet Bot Combo rozpoczyna działanie równoległe do ściany. - Usunąć przeszkody znajdujące się w odległości 0,5 m od lewej i prawej strony oraz 1 m od przodu stacji czyszczenia.
Mapa utworzona przez urządzenie Jet Bot Combo różni się od zapisanej mapy lub mapa jest narysowana krzywo.	
Urządzenie Jet Bot Combo nie wykrywa i nie przekracza stref nieprzystosowanych do sprzątania.	<ul style="list-style-type: none"> • Jeśli urządzenie Jet Bot Combo nie rozpocznie czyszczenia od stacji czyszczenia, ustawiona funkcja stref nieprzystosowanych do sprzątania nie będzie działać. Dlatego, aby można było korzystać z tej funkcji, czyszczenie musi rozpoczynać się od stacji czyszczenia.
Funkcja Inteligentnej kontroli mocy działa na zwykłej podłodze.	<ul style="list-style-type: none"> • Sprawdź, czy podłoga jest nierówna, w takim przypadku urządzenie Jet Bot Combo działa z nieco uniesioną obudową. • Sprawdź, czy na czujniku krawędzi znajdującym się na spodzie urządzenia Jet Bot Combo nie ma żadnych ciał obcych. • Sprawdź, czy podłoga ma ciemny kolor.
Funkcja Inteligentnej kontroli mocy nie działa.	<ul style="list-style-type: none"> • Gdy urządzenie Jet Bot Combo czyści dywan o krótkim włosiu i jasnym kolorze, może rozpoznać dywan jako podłogę, a wówczas funkcja Inteligentnej kontroli mocy może nie działać.
Urządzenie Jet Bot Combo wydaje piszczący dźwięk podczas czyszczenia.	<ul style="list-style-type: none"> • Sprawdź, czy osłona szczotki na spodzie urządzenia jest prawidłowo zamontowana. • Gumowy element zmiatająca kurz może wydawać dźwięk podczas tarcia o podłogę, jednak po pewnym czasie ten dźwięk ustanie. • Jeśli ten sam problem się powtarza, skontaktuj się z centrum obsługi klienta.
Nie można zainstalować aplikacji SmartThings.	<ul style="list-style-type: none"> • Aby sprawdzić zgodność aplikacji SmartThings ze smartfonem, odwiedź sklep Play lub App Store. • Obsługiwana wersja systemu operacyjnego dla aplikacji SmartThings może ulec zmianie w późniejszym czasie. • W przypadku urządzeń inteligentnych ze zdjętymi zabezpieczeniami (root) nie można zagwarantować standardowej instalacji.

Rozwiązywanie problemów

Objawy	Lista kontrolna
Zainstalowano aplikację SmartThings, ale nie można nawiązać połączenia z urządzeniem Jet Bot Combo.	<ul style="list-style-type: none"> Podłącz urządzenie Jet Bot Combo do routera bezprzewodowego, korzystając z sekcji „Aplikacja SmartThings” instrukcji obsługi.
Nie mogę zalogować się do konta SAMSUNG.	<ul style="list-style-type: none"> Sprawdź swój identyfikator i hasło na ekranie konta SAMSUNG.
Podczas rejestracji produktu nie można wyszukać routera bezprzewodowego, z którym chcę się połączyć.	<ul style="list-style-type: none"> Anuluj rejestrację produktu, uruchom ponownie aplikację SmartThings i spróbuj ponownie zarejestrować produkt.
Podczas rejestracji produktu hasło podłączonego routera bezprzewodowego nie zostało wprowadzone poprawnie.	<ul style="list-style-type: none"> Anuluj rejestrację produktu, uruchom ponownie aplikację SmartThings i spróbuj ponownie zarejestrować produkt. Na liście sieci naciśnij i przytrzymaj router bezprzewodowy, z którym chcesz się połączyć, a następnie usuń sieć, aby zainicjować hasło.
Podczas rejestracji produktu naciskam i przytrzymuję przycisk  zgodnie z instrukcją, ale następny krok nie jest wyświetlany	<ul style="list-style-type: none"> Naciśnij przycisk  do momentu usłyszenia sygnału dźwiękowego. Jeśli następny krok nie pojawi się w ciągu kilku sekund, naciśnij przycisk  ponownie. W przypadku systemu iOS przytrzymaj przycisk  na urządzeniu Jet Bot Combo przez co najmniej 3 sekundy, a następnie wybierz przycisk „Dalej” na ekranie.
Zostanie wyświetlony komunikat o niepowodzeniu rejestracji produktu.	<ul style="list-style-type: none"> Spróbuj ponownie wykonać procedurę rejestracji produktu, zapoznając się z wyskakującymi wiadomościami. Zapoznaj się z sekcją „Konfiguracja routera bezprzewodowego” instrukcji obsługi. Zapoznaj się z krokami rejestracji produktu w sekcji „Rejestrowanie urządzenia w aplikacji SmartThings” instrukcji obsługi. Jeśli rejestracja produktu nie powiedzie się wielokrotnie, uruchom ponownie aplikację SmartThings i spróbuj zarejestrować produkt. Konto SAMSUNG użyte do logowania do aplikacji i rejestracji produktu musi być takie samo. Wszyscy użytkownicy muszą używać konta SAMSUNG wydanego przez kraj, w którym produkt został wprowadzony na rynek.
Urządzenie Jet Bot Combo nie ma połączenia z siecią Wi-Fi.	<ul style="list-style-type: none"> Sprawdź stan ustawień routera bezprzewodowego.
Urządzenie Jet Bot Combo bezproblemowo łączy się ze smartfonem, jednak urządzenie Jet Bot Combo nie współpracuje ze smartfonem.	<ul style="list-style-type: none"> Spróbuj wyłączyć aplikację SmartThings i włączyć ją ponownie lub odłączyć i ponownie podłączyć smartfon i router bezprzewodowy. Możesz także nacisnąć przycisk  na urządzeniu Jet Bot Combo, aby przełączyć je w tryb oszczędzania energii, a następnie wyłączyć je, odczekać kilka minut i ponownie włączyć aplikację SmartThings.
Nie można uruchomić urządzenia Jet Bot Combo w aplikacji SmartThings.	<ul style="list-style-type: none"> Sprawdź, czy urządzenie Jet Bot Combo ma status offline w aplikacji SmartThings. Ponownie połącz router bezprzewodowy z urządzeniem Jet Bot zgodnie z informacją w sekcji „Aplikacja SmartThings” instrukcji obsługi.
Urządzenie Jet Bot Combo ma w aplikacji SmartThings status „Offline”, mimo że rejestracja Jet Bot Combo zakończyła się bez problemu.	<ul style="list-style-type: none"> Zamknij aplikację SmartThings, a następnie uruchom ją ponownie. Sprawdź, czy nie występuje problem z połączeniem internetowym routera bezprzewodowego. W szczególności zaporą sieciową może zakłócać standardowe działanie.

Objawy	Lista kontrolna
Podczas normalnego działania aplikacji urządzenie Jet Bot Combo ma w aplikacji SmartThings status „Offline”.	<ul style="list-style-type: none"> • Jeśli urządzenie Jet Bot Combo znajduje się z dala od routera bezprzewodowego, może dojść do zerwania połączenia. • Zamknij aplikację SmartThings i uruchom ją ponownie. • Jeśli zerwanie połączenia będzie się powtarzać, spróbuj ponownie zarejestrować produkt. • Po zmianie identyfikatora SSID/hasła routera bezprzewodowego spróbuj ponownie zarejestrować produkt. • Sprawdź, czy urządzenie Jet Bot Combo jest w trybie oszczędzania energii. Naciśnij , aby anulować tryb oszczędzania energii.
Nie można zapisać mapy.	<ul style="list-style-type: none"> • Aby utworzyć mapę, najpierw zarejestruj urządzenie, a następnie rozpocznij tworzenie mapy za pomocą aplikacji SmartThings. • Gdy urządzenie Jet Bot Combo rozpocznie czyszczenie od stacji czyszczenia i jeden raz zakończy czyszczenie w trybie automatycznego czyszczenia, zostanie zapisana mapa.
Podczas sterowania przy użyciu smartfona urządzenie reaguje z opóźnieniem.	<ul style="list-style-type: none"> • Jeśli urządzenie Jet Bot Combo i smartfon nie są podłączone do tego samego routera bezprzewodowego, odpowiedź może zostać opóźniona w zależności od środowiska sieciowego.

Załącznik

Specyfikacja produktu

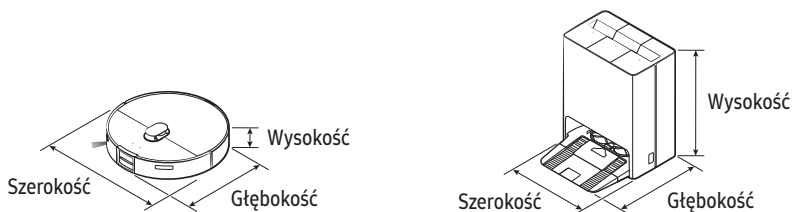

Klasyfikacja	Pozycje	VR7MD97714*	VR7MD96514*
Specyfikacja mechaniczna	Masa	Jet Bot Combo : 4,8 kg Stacja czyszczenia : 14,0 kg	
	Rozmiar (mm) (Szerokość x Wysokość x Głębokość)	Jet Bot Combo : 359 x 100 x 364 Stacja czyszcząca : 444 x 547 x 510	
	Metody czyszczenia	Wykrywanie lokalizacji LiDAR	
	Rodzaj przycisków	Dotykowe	
Specyfikacja elektryczna	Pobór mocy	Jet Bot Combo : 70 W (Czyszczenie miejscowe) Stacja czyszczenia : 1200 W	
	Specyfikacja baterii	Litowo-jonowa 14,4 V / 63,36 Wh	
Część czyszcząca	Funkcje czyszczenia	Czyszczenie automatyczne, Czyszczenie pomieszczenia, Czyszczenie miejscowe, Robot czyści według obszaru	Czyszczenie automatyczne, Czyszczenie pomieszczenia, Czyszczenie miejscowe
	Funkcje dodatkowe	Tryb oszczędzania energii, Tryb przestoju, Zaplanowane czyszczenie, Strefa nieprzystosowana do sprzątania, Monitorowanie domu, Usługa opieki nad zwierzętami, Rozpoznawanie głosu Bixby	Tryb oszczędzania energii, Tryb przestoju, Planowane czyszczenie, Strefy ograniczonego dostępu
	Czas ładowania	Odkurzenie + czyszczenie mopem / Czyszczenie mopem : Około 300 minut Odkurzenie : Około 240 minut	
	Typ ładowania	Ładowanie automatyczne / ładowanie ręczne	
Wi-Fi	Zakres częstotliwości	2412 – 2472 MHz	
	Moc nadajnika (maks.)	20 dBm	
Bluetooth (BLE)	Zakres częstotliwości	2402 – 2480 MHz	
	Moc nadajnika (maks.)	20 dBm	

- Niniejszym firma Samsung oświadcza, że niniejsze urządzenie radiowe jest zgodne z dyrektywą 2014/53/UE oraz z odpowiednimi wymogami ustawowymi obowiązującymi w Wielkiej Brytanii. Pełny tekst deklaracji zgodności UE i deklaracji zgodności w Wielkiej Brytanii jest dostępny pod następującym adresem internetowym: <http://www.samsung.com>, przejdź do Wsparcie > Wyszukaj wsparcie produktu i wprowadź nazwę modelu.

Czas użytkowania

Tryb odkurzania	Moc ssania	Czas użytkowania
Odkurzanie + czyszczenie mopem	Maks.	Okolo 70 minut
	Inteligentne	Okolo 80 minut
	Normalne	Okolo 80 minut
	Ciche	Okolo 150 minut
Odkurzanie	Maks.	Okolo 110 minut
	Inteligentne	Okolo 110 minut
	Normalne	Okolo 120 minut
	Ciche	Okolo 180 minut
Czyszczenie mopem	-	Okolo 130 minut

UWAGA

Czas ładowania i użytkowania może się różnić w zależności od warunków użytkowania.

W przypadku jakichkolwiek pytań lub uwag dotyczących produktów Samsung,
prosimy o kontakt z centrum obsługi klienta SAMSUNG.w

Kraj	Centrum obsługi klienta	Strona internetowa
HUNGARY	0680SAMSUNG (0680-726-7864)	www.samsung.com/hu/support
POLAND	801-172-678* * (opłata według taryfy operatora)	http://www.samsung.com/pl/support/
BULGARIA	0800 111 31 - Безплатен за всички оператори *3000 - Цена на един градски разговор или според тарифата на мобилният оператор 09:00 до 18:00 - Понеделник до Петък	www.samsung.com/bg/support
CZECH	800 - SAMSUNG (800-726786)	www.samsung.com/cz/support
GREECE	80111-SAMSUNG (80111 726 7864) from mobile and land line (+30) 210 6897691 from mobile and land line	www.samsung.com/gr/support
LITHUANIA	8-800-77777	www.samsung.com/lt/support
LATVIA	8000-7267	www.samsung.com/lv/support
ESTONIA	800-7267	www.samsung.com/ee/support
AUSTRIA	0800 72 67 864 (0800-SAMSUNG)	www.samsung.com/at/support

