

dji POWER 1000 POWER 500

Instrukcja obsługi

wer. 1.0 2024.04

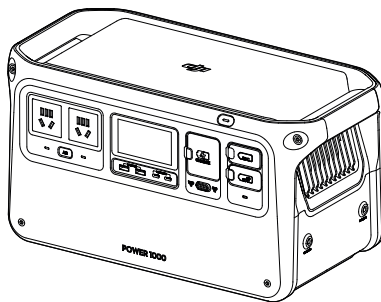

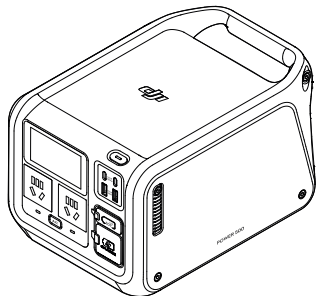

Ten dokument jest chroniony prawami autorskimi DJI z zastrzeżeniem wszystkich praw. O ile DJI nie wyda innej zgody, użytkownik nie ma prawa do korzystania z dokumentu lub jakiegokolwiek jego części poprzez jego powielanie, przekazywanie lub sprzedaż. Użytkownicy powinni korzystać wyłącznie z tego dokumentu i jego zawartości jako instrukcji obsługi produktów DJI.

Dokumentu nie należy wykorzystywać do innych celów.

Wyszukiwanie słów kluczowych

Wyszukaj słowa kluczowe, takie jak „akumulator” i „instalacja”, aby znaleźć odpowiedni temat. Jeśli czytasz ten dokument za pomocą programu Adobe Acrobat Reader, aby rozpocząć wyszukiwanie naciśnij klawisz Ctrl+F w systemie Windows lub Command+F w systemie Mac.



Przechodzenie do tematu

Zobacz pełną listę tematów w spisie treści. Kliknij temat, aby przejść do tej sekcji.



Drukowanie tego dokumentu

Ten dokument obsługuje drukowanie w wysokiej rozdzielczości.

Jak korzystać z tej instrukcji

-  Stacje DJI Power 1000 i DJI Power 500 mają podobne funkcje i mechanizmy pracy. O ile nie podano inaczej, opisy w tym dokumencie odwołują się w roli przykładu do modelu DJI Power 1000 i mają zastosowanie do obu produktów.

Legenda

-  Ważne  Podpowiedzi i wskazówki

Przeczytaj przed użyciem

DJI™ zapewnia użytkownikom filmy instruktażowe i następujące dokumenty:

1. Zasady bezpieczeństwa
2. Skrócony przewodnik
3. Instrukcja obsługi

Przed pierwszym użyciem zalecamy obejrzenie wszystkich filmów instruktażowych i zapoznanie się ze wskazówkami dotyczącymi bezpieczeństwa. Przygotuj się na pierwsze użycie, zapoznając się ze skróconym przewodnikiem. Aby uzyskać więcej informacji, przeczytaj tę instrukcję obsługi.

Samouczki wideo

Przejdź do poniższego adresu lub zeskanuj kod QR, aby obejrzeć filmy instruktażowe, które pokazują, jak bezpiecznie z niego korzystać.

DJI Power 1000



DJI Power 500



<https://s.dji.com/guide67> <https://s.dji.com/guide69>

Pobierz aplikację DJI Assistant 2

Pobierz aplikację DJI ASSISTANT™ 2 (Power Series) ze strony:

<https://www.dji.com/power-1000/downloads> lub <https://www.dji.com/power-500/downloads>

Spis treści

Jak korzystać z tej instrukcji	3	Ładowanie USB-C	14
Legenda	3		
Przeczytaj przed użyciem	3	Zasilacz awaryjny (UPS)	14
Samouczki wideo	3		
Pobierz aplikację DJI Assistant 2	3	Rozszerzenia stacji DJI Power 1000	15
		Otwór na gwint 1/4"	15
Wprowadzenie	5	Torba ochronna do przechowywania	16
Charakterystyka produktu	5		
Ekran wyświetlacza	6	Dodatek	17
		Aktualizacja oprogramowania sprzętowego	17
Włączanie i wyłączanie zasilania	8	Rozwiązywanie problemów	18
		Konserwacja	18
Ładowanie urządzeń zewnętrznych	8	Opcjonalne akcesoria (sprzedawane oddzielnie)	20
Wyjście AC	8		
Wyjście USB	9	Dane techniczne	23
Szybkie ładowanie akumulatorów do dronów DJI	9	DJI Power 1000	23
Inne wyjście SDC	10	DJI Power 500	26
Ładowanie stacji zasilającej	10		
Ładowanie prądem przemiennym	10		
Ładowanie energią słoneczną	12		
Ładowanie z samochodu	13		

Wprowadzenie

DJI Power 1000 to przenośna stacja zasilająca o pojemności 1024 Wh, wadze około 13 kg i obsłudze maksymalnej mocy wyjściowej 2200 W. DJI Power 500 to przenośna stacja zasilająca o pojemności 512 Wh, wadze około 7,3 kg i obsłudze maksymalnej mocy wyjściowej 1000 W. Stacje zasilające zapewniają tryb szybkiego ładowania i standardowy tryb ładowania prądem przemiennym. W trybie szybkiego ładowania stację zasilającą można szybko naładować do 80% w około 50 minut i do 100% w około 70 minut. ^[1] W standardowym trybie ładowania można zmniejszyć emitowany szum i przedłużyć żywotność ogniwa akumulatorowego. Stację zasilającą można szybko naładować do 100% w około 2 godziny. ^[1] Stacje zasilające mają porty SDC/SDC Lite. Stacje zasilające mogą, dzięki różnym akcesoriom DJI, ładować akumulatory oraz inne rodzaje urządzeń w różnych scenariuszach.

[1] Przetestowano w temperaturze pokojowej 25°C (77°F) w dobrze wentylowanym środowisku; jest to wyłącznie informacja referencyjna.

Charakterystyka produktu

DJI Power 1000

1. Przycisk zasilania
2. Port wejściowy AC
3. Ekran wyświetlacza
4. Porty wyjściowe AC ^[1]
5. Wskaźniki wyjścia AC
6. Przycisk wyjścia prądu przemiennego
7. Porty USB-A

8. Porty USB-C
9. Przełącznik trybu ładowania
10. Wskaźnik portu SDC
11. Port SDC Lite
12. Port SDC
13. Otwory wentylacyjne
14. Otwór na gwint 1/4"

[1] Ilustracje w instrukcji obsługi mogą różnić się od rzeczywistego produktu. Faktyczny wygląd zależy od kraju albo regionu. Zapoznaj się z rzeczywistym produktem.

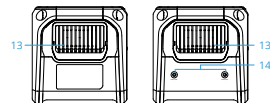
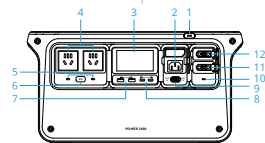

DJI Power 500

- | | |
|--|-------------------------|
| 1. Przycisk zasilania | 9. Port SDC Lite |
| 2. Ekran wyświetlacza | 10. Porty USB-A |
| 3. Porty wyjściowe AC ^[1] | 11. Porty USB-C |
| 4. Wskaźniki wyjścia AC | 12. Otwory wentylacyjne |
| 5. Przycisk wyjścia prądu przemiennego | |
| 6. Port wejściowy AC | |
| 7. Przełącznik trybu ładowania | |

[1] Ilustracje w instrukcji obsługi mogą różnić się od rzeczywistego produktu. Faktyczny wygląd zależy od kraju albo regionu. Zapoznaj się z rzeczywistym produktem.

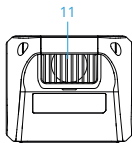
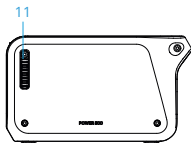
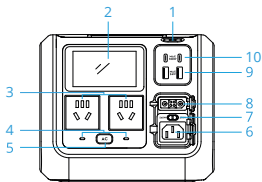

Ekran wyświetlacza

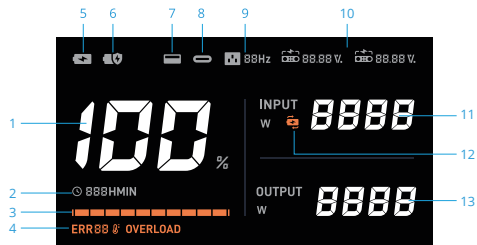

1. Aktualny poziom naładowania stacji zasilającej
2. Pozostały czas użytkowania, gdy stacja zasilająca ładuje urządzenia zewnętrzne. Wyświetla pozostały czas wymagany do pełnego naładowania stacji zasilającej z aktualnego poziomu naładowania.
3. **Pasek poziomu akumulatora:** Podczas ładowania stacji zasilającej pasek poziomu naładowania miga kolejno. Ostatni pasek miga, gdy stacja zasilająca ładuje urządzenia zewnętrzne.

4. Ostrzeżenia systemowe



ERR88 :kod błędu

:Błąd temperatury. Gdy temperatura jest nieprawidłowa w szybkim trybie ładowania, ikona błędu temperatury na ekranie wyświetlacza miga powoli. Rzeczywista moc ładowania może zostać obniżona w celu zapewnienia żywotności i bezpieczeństwa ogniw akumulatora. Ikona będzie świecić się stale, gdy temperatura jest zbyt wysoka lub zbyt niska. Zaczekaj na spadek temperatury do normy.

OVERLOAD:ostrzeżenie o przeciążeniu



- Aby dowiedzieć się więcej o szczegółach ostrzeżenia i odpowiednim sposobie rozwiązania problemu, otwórz stronę <https://s.dji.com/DJI-Power>.

5.  : ładowanie prądem przemiennym w trybie szybkiego ładowania
6.  : ładowanie prądem przemiennym w standardowym trybie ładowania
7.  : port USB-A

8.  : port USB-C

9.  88Hz : częstotliwość wyjściowa AC

10. Port SDC/SDC Lite

 :ładowanie stacji zasilającej lub ładowanie urządzeń zewnętrznych przez port SDC/SDC Lite

88.88 V :wartość napięcia przy używaniu portu SDC/SDC Lite

88.88 % :poziom naładowania akumulatora podczas ładowania akumulatora przez port SDC/SDC Lite

11. Moc wejściowa

12.  **Zasilacz awaryjny (UPS)**: jeśli stacja zasilająca jest podłączona do gniazdka z prądem przemiennym, a wyjście prądu przemiennego jest używane jednocześnie, zasilacz UPS będzie domyślnie włączony. Ta funkcja jest niedostępna w niektórych regionach. Aby uzyskać więcej informacji, zapoznaj się z lokalnymi przepisami i rozporządzeniami.

13. Moc wyjściowa

Włączanie i wyłączanie zasilania

1. Włączenie/wyłączenie zasilania: naciśnij i przytrzymaj przycisk zasilania przez co najmniej dwie sekundy. Po włączeniu zasilania ekran wyświetla cza zostanie automatycznie włączony.
2. Włączanie/wyłączenie ekranu wyświetlacza: po włączeniu zasilania naciśnij jeden raz przycisk zasilania.

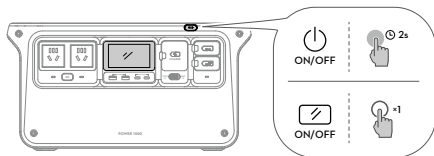

Ładowanie urządzeń zewnętrznych

Wyjście AC

Stacja zasilająca ma dwa porty wyjściowe prądu przemiennego. Podłącz urządzenie zewnętrzne

do portu wyjściowego prądu przemiennego i naciśnij przycisk wyjścia prądu przemiennego.

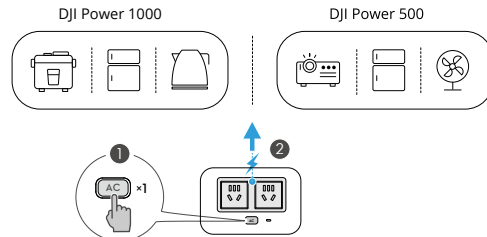

W celu oszczędności energii stacja zasilająca ma funkcję automatycznego wyłączania prądu przemiennego i automatycznego wyłączania stacji

- **Automatyczne wyłączanie prądu przemiennego:** naciśnij przycisk wyjścia prądu przemiennego, aby włączyć wyjście prądu przemiennego. Wskaźnik wyjścia prądu przemiennego zacznie powoli migać. Wyjście zostanie automatycznie wyłączone, jeśli przez pół godziny stacja zasilająca nie ładuje żadnego urządzenia przez porty wyjściowe.
- **Ciągłe wyjście prądu przemiennego:** naciśnij

i przytrzymaj przycisk wyjścia prądu przemiennego, aby włączyć to wyjście. Wskaźnik zacznie się świecić światłem ciągłym, a wyjście nie będzie automatycznie wyłączane. Pozwoli to na ciągłe zasilanie prądem przemiennym urządzenia zewnętrznego, które włącza się sporadycznie, takiego jak lodówka.

- **Automatyczne wyłączenie przy niskiej mocy wyjściowej:** gdy wyjście prądu przemiennego jest wyłączone, stacja zasilająca automatycznie się wyłączy po godzinie braku ładowania jakiegokolwiek urządzenia.

Podczas ładowania akumulatora, częstotliwość robocza stacji jest automatycznie dostosowywana do częstotliwości wejściowego napięcia zmiennego (AC). Aby ręcznie przełączyć częstotliwość wyjściową prądu przemiennego, odłącz stację zasilającą od gniazda zasilania, gdy wyjście prądu przemiennego jest włączone, a następnie naciśnij i przytrzymaj przycisk wyjścia prądu przemiennego przez 10 sekund.



- Wewnętrzne podzespoły elektroniczne są pokryte wodoszczelną powłoką. W przy-

DJI SDR Transmission - Instrukcja obsługi

padku dużej mocy może pojawić się słaby charakterystyczny zapach. Ten zapach zanika stopniowo podczas regularnego użytkowania urządzenia.

Wyjście USB

Stacja zasilająca ma dwa porty USB-A i dwa porty USB-C. Podłącz urządzenie zewnętrzne do zasilania przez port USB-A lub USB-C

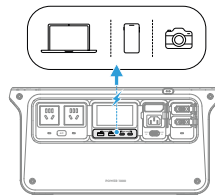

Szybkie ładowanie akumulatorów do dronów DJI

Stacja zasilająca DJI Power 1000 ma port SDC i port SDC Lite, a DJI Power 500 — SDC Lite. Stacja zasilająca może szybko naładować obsługiwany akumulator DJI za pomocą kabla do szybkiego ładowania SDC (sprzedawanego oddzielnie).

Inne wyjście SDC

Stacja zasilająca może być również używana z innymi kablami SDC (sprzedawanymi oddzielnie) do ładowania różnych urządzeń przez port SDC/SDC Lite.

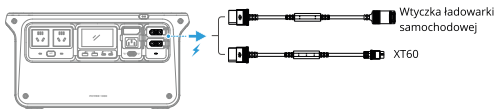

Kabel zasilania DJI Power z SDC na ładowarkę samochodową (12 V)

Za pomocą tego przewodu stacja zasilająca może ładować urządzenia zasilane z samochodu, takie jak lodówka samochodowa.

- ⚠ • Upewnij się, że urządzenie zewnętrzne jest zgodne ze specyfikacjami przewodu (napięcie 13,6 V, prąd 10 A, moc 136 W).

Kabel zasilania DJI Power z SDC na XT60 (12 V)

Stacja zasilająca może za pomocą tego przewodu przesyłać prąd stały 12 V do urządzeń z portem XT60.

- ⚠ • NIE WOLNO podłączać kabla zasilania DJI Power z SDC na XT60 bezpośrednio do akumulatora litowego z portem XT60. Najpierw podłącz stację zasilającą do zrównoważonej ładowarki.

Ładowanie stacji zasilającej

Ładowanie prądem przemiennym

Stacja zasilająca zapewnia tryb szybkiego ładowania i standardowy tryb ładowania prądem przemiennym.

Tryb szybkiego ładowania: w trybie szybkiego ładowania moc ładowania jest większa. Ładowanie stacji zasilającej do 80% trwa około 50 minut, a do 100% około 70 minut.

Standardowy tryb ładowania: w standardowym trybie ładowania moc ładowania jest niższa, a hałas jest słabszy. To dobry wybór do ładowania w nocy. Ładowanie w standardowym trybie może wydłużyć żywotność ogniw akumulatorowego. Naładowanie stacji zasilającej do

100% zajmuje około dwóch godzin.

Na przykładzie DJI Power 1000 pokazemy sposób ładowania stacji prądem przemiennym:

1. Otwórz pokrywę portu i podłącz przewód DJI Power 1000 do gniazdka z prądem przemiennym, używając znajdującego się w zestawie kabla zasilania prądem przemiennym.
2. Przełącz przełącznik trybu ładowania, aby ustawić tryb ładowania na szybkie ładowanie 1200 W lub ładowanie standardowe 600 W. W stacji DJI Power 500 dostępny jest tryb szybkiego ładowania 540 W lub tryb ładowania standardowego 270 W.

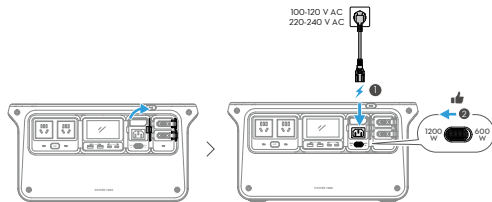

- ⚠ • Po zakończeniu ładowania należy odłączyć stację od gniazdka.
- W celu wydłużenia żywotności ogniwa akumulatora zalecamy używanie standar-

DJI SDR Transmission - Instrukcja obsługi

dowego trybu ładowania.

- Stacja zasilająca stara się chronić żywotność ogniw akumulatorowych. Jeśli stacja zasilająca jest ładowana w trybie szybkiego ładowania przez pięć kolejnych cykli, po szóstym szybkim naładowaniu w celu konserwacji akumulatora nastąpi automatyczne przełączenie stacji w tryb ładowania standardowego. Proces konserwacji trwa około 20 minut.
- Gdy temperatura jest nieprawidłowa w szybkim trybie ładowania, ikona błędu temperatury na ekranie wyświetlacza miga powoli. Rzeczywista moc ładowania może zostać obniżona w celu zapewnienia żywotności i bezpieczeństwa ogniw akumulatora.

Ładowanie energią słoneczną

Aby naładować akumulator stacji zasilania, można podłączyć go do paneli solarnych przy użyciu modułu adaptera solarnego DJI Power (MPPT) lub przewodu SDC do zasilania z gniazda zapalniczki samochodowej (DJI Power Car Power Outlet/SDC). Oba te akcesoria są sprzedawane oddzielnie.

Na przykładzie DJI Power 1000 pokazemy sposób ładowania stacji energią słoneczną:

1. Rozłóż panel solarny, podeprzyj go i ustaw tak, aby był skierowany w stronę słońca. Ustaw dobrze kąt podpórki. Zaleca się, aby powierzchnia panelu była ustawiona prostopadle do światła słonecznego. Upewnij się, że panel nie jest zasłonięty żadnymi przeszkodami.
2. Podłącz panel solarny za pomocą kabla XT60 do modułu adaptera panelu solarnego, aby rozpocząć ładowanie.

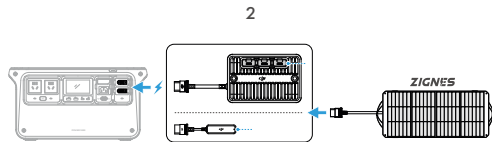
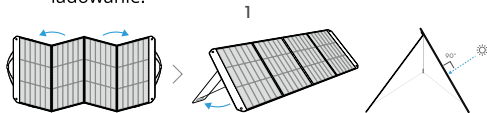

- ⚠ • Aby móc skorzystać z panelu solarnego, postępuj zgodnie z instrukcjami. NIE łącz różnych paneli solarnych. W przeciwnym razie urządzenie może ulec uszkodzeniu.
- Do modułu adaptera można podłączyć do trzech paneli solarnych równolegle (nie można ich podłączać szeregowo). Do stacji DJI Power 1000 można podłączyć dwa moduły adapterów paneli solarnych i sześć paneli solarnych. Do stacji DJI Power 500 można podłączyć jeden moduł adapterów paneli solarnych i trzy panele solarne.
- Przewód SDC do zasilania z gniazda zapalniczki samochodowej (DJI Power Car Power Outlet/SDC) umożliwia podłączenie jednego panelu solarnego w celu ładowania.

nia akumulatora. Maksymalny prąd paneli solarnych powinien być mniejszy niż 10 A, a moc wyjściowa powinna być mniejsza niż 100 W.



- Zalecamy stosowanie autoryzowanych paneli solarnych Zignes DJI. W przypadku stosowania paneli solarnych innych niż zalecane należy upewnić się, że spełniają one wszystkie poniższe wymagania. Pozwoli to uniknąć uszkodzenia adaptera paneli solarnych i stacji zasilającej:
 - a. Napięcie otwartego obwodu jest niższe niż 30 V.
 - b. Maksymalny prąd z jednego panelu nie przekracza 10 A.
 - c. Jeśli używany jest więcej niż jeden panel solarny, całkowita moc nie przekracza 400W.
- W przypadku stacji DJI Power 500, gdy do ładowania solarnego używany jest port SDC Lite maksymalna moc wejściowa jest ograniczona do 300 W.
- Podczas ładowania należy ustawić stację zasilającą z dala od bezpośredniego

światła słonecznego. Przegrzanie może spowodować uszkodzenie urządzenia.

- Należy zapobiegać zakrywaniu powierzchni panelu solarnego przez liście i inne przedmioty. mieszczenie panelu solarnego w częściowo zacienionym miejscu wpłynie na wydajność wytwarzania energii i spowoduje przepięcie, co może uszkodzić komponenty.
- Aby wyczyścić panel solarny, zwilż miękką ściereczkę czystą wodą i przetrzyj panel.

Ładowanie z samochodu

Adapter DJI Power z gniazdka samochodowego na SDC pozwala podłączyć gniazdko samochodowe do portu SDC (lub portu SDC Lite) stacji zasilającej w celu naładowania stacji w samochodzie.

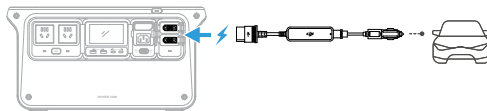

- ⚠ • Upewnij się, że napięcie wejściowe w gniazdku samochodowym wynosi 12-30 V, a maksymalny prąd wejściowy nie przekracza 8 A. W przeciwnym razie może to spowodować nieprawidłowe działanie lub nawet uszkodzenie stacji zasilającej.
- Przed przystąpieniem do ładowania upewnij się, że zasilacz jest prawidłowo podłączony do gniazdka samochodowego oraz że silnik samochodowy został uruchomiony.

Ładowanie USB-C

DJI Power 500 można ładować za pomocą ładowarki USB Power Delivery podłączonej do portu USB-C o maksymalnej mocy ładowania 100 W. Obsługuje także jednocześnie zasilanie ładowania z dwóch portów USB-C o maksymalnej mocy 200 W.

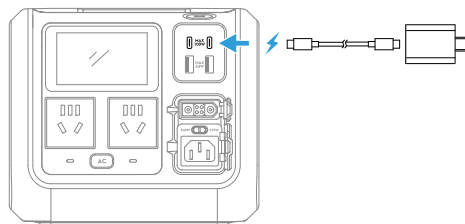

Zasilacz awaryjny (UPS)

Stacja zasilająca obsługuje zasilacz awaryjny (UPS). Podłącz stację zasilającą do gniazda zasilania prądem przemiennym i podłącz do niej urządzenie zewnętrzne, takie jak stację zasilającą. Naciśnij raz przycisk prądu przemiennego, a na ekranie wyświetlacza pojawi się ikona . W tym przypadku gniazdko prądu przemienego zasili stację zasilającą, jak i podłączone urządzenie. Należy pamiętać, że UPS jest domyślnie włączony. W przypadku nagłej przerwy w dostawie prądu stacja zasilająca może automatycznie przełączyć się w ciągu 20 ms na zasilanie akumulatorowe. Podłączone urządzenie utrzyma normalną pracę. Jeśli nastąpi przerwa w do-

stawie prądu i w stacji zasilania wyczerpie się akumulator, wyjście AC może zostać automatycznie włączone po wznowieniu zasilania. Podłącz stację zasilania do gniazda zasilania AC i urządzenia zewnętrznego, naciśnij i przytrzymaj przycisk AC, aby włączyć tę funkcję.

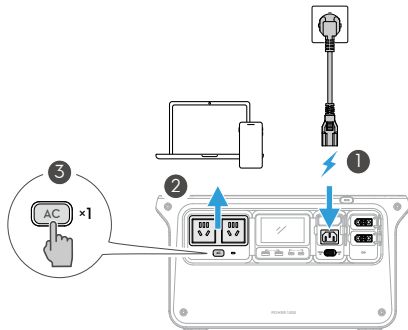

Stacja zasilająca obsługuje tylko podstawową funkcję zasilacza UPS i nie obsługuje przełączania z opóźnieniem 0 ms. **NIE WOLNO** podłączać stacji zasilającej do urządzeń wymagających zasilacza

DJI SDR Transmission - Instrukcja obsługi

awaryjnego z opóźnieniem 0 ms, takich jak sprzęt medyczny, serwery danych lub stacje robocze, na których przechowywane są ważne dane. Może to spowodować nieprawidłowe działanie urządzenia lub utratę danych.

- Ta funkcja jest niedostępna w niektórych regionach. Aby uzyskać więcej informacji, zapoznaj się z lokalnymi przepisami i rozporządzeniami.

Rozszerzenia stacji DJI Power 1000

Otwór na gwint 1/4"

Stacja zasilania DJI Power 1000 jest wyposażona w dwa gwintowane otwory 1/4 cala umożliwiające mocowanie modułu adaptera solarnego DJI Power (MPPT) na stacji zgodnie z następującą procedurą: Zamocuj moduł adaptera na stacji zasilania zgodnie z rysunkiem A.

DJI SDR Transmission - Instrukcja obsługi

Ustaw odpowiednio otwory montażowe w dolnej części wsporników i przymocuj dwa moduły adapterów do stacji zasilania zgodnie z rysunkiem B.



- Można też mocować urządzenia do stacji zasilania przy użyciu śrub 1/4 cala.

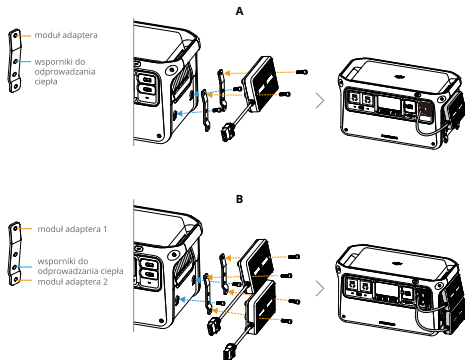

Torba ochronna do przechowywania

Ze stacją DJI Power 1000 jest dostarczana torba ochronna do przechowywania. Torba może chronić

stację przed zarysowaniami i kurzem oraz ułatwia jej przenoszenie.

Otwórz przednią część torby w celu podłączenia urządzeń zewnętrznych do stacji zasilającej, a w tylnej schowaj kable i akcesoria.

W przypadku stosowania z torbą ochronną stacji DJI Power 1000, otwórz torbę z obu stron — tak, aby uniknąć zablokowania otworów wentylacyjnych i przegrzania.

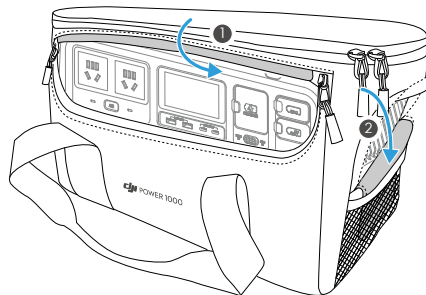

Dodatek

Aktualizacja oprogramowania sprzętowego

Oprogramowanie sprzętowe stacji DJI Power 1000 i DJI Power 500 można uaktualnić za pomocą oprogramowania DJI Assistant 2. Upewnij się, że podczas aktualizacji oprogramowania sprzętowego komputer jest podłączony do Internetu. Aby pomyślnie wykonać aktualizację oprogramowania sprzętowego, wykonaj poniższe instrukcje:

1. Wyłącz urządzenie, naciśnij i przytrzymaj przycisk prądu przemiennego i przycisk zasilania i poczekaj, aż na wyświetlaczu pojawi się komunikat LOAD.
2. Podłącz komputer do wskazanego portu USB-C, jak na rysunku.

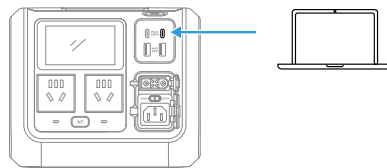
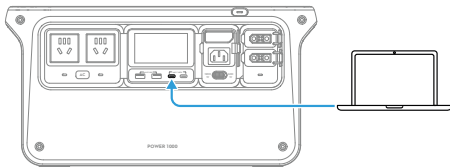

3. Jeśli aktualizujesz oprogramowanie sprzętowe stacji DJI Power 1000 o napięciu znamionowym 100 V lub 120 V, podłącz stację do gniazdka prądu przemiennego. W przypadku aktualizacji oprogramowania w innych modelach pomiń ten krok.
4. Uruchom program DJI Assistant 2, wybierz produkt i kliknij przycisk aktualizacji oprogramowania sprzętowego po lewej stronie.
5. Wybierz wersję oprogramowania sprzętowego, przeczytaj monity w oprogramowaniu w DJI Assistant 2 i kliknij przycisk Update (Uaktualnij). Oprogramowanie sprzętowe zostanie automatycznie pobrane i przesłane do urządzenia.
6. Oprogramowanie sprzętowe zostanie automatycznie zaktualizowane, a na ekranie wyświetlacza pojawi się informacja o postępie aktualizacji.

Poczekaj na zakończenie przetwarzania. Po zakończeniu aktualizacji oprogramowania sprzętowego urządzenie zostanie automatycznie zrestartowane.

- ⚠ • Podczas aktualizacji oprogramowania sprzętowego NIE WOLNO wyłączać urządzenia ani odłączać go od komputera.
- Podczas aktualizacji oprogramowania sprzętowego stacji DJI Power 1000 o napięciu znamionowym 100 V lub 120 V NIE WOLNO jej odłączać od gniazdka.
- Jeśli aktualizacja oprogramowania sprzętowego nie powiedzie się, na ekranie pojawi się komunikat UPGD FAIL. Odłącz urządzenie od komputera i gniazdka, naciśnij i przytrzymaj przycisk zasilania przez pięć sekund, aby wyłączyć urządzenie, i spróbuj ponownie.

Rozwiązywanie problemów

Jeśli na ekranie wyświetlacza pojawi się jakiegokolwiek ostrzeżenie, kliknij poniższe łącze lub zeskanuj kod QR, aby dowiedzieć się więcej o szczegółach ostrzeżenia

i sposobie rozwiązania problemu. Jeśli problem nie ustąpi, skontaktuj się z dystrybutorem DJI.



<https://s.dji.com/DJI-Power>



Konserwacja

- Strategia samorozładowania: aby zapobiec uszkodzeniu, stacja zasilająca automatycznie rozładuje się do około 99% przy bezczynności przez siedem dni i do około 70% przy bezczynności przez 30 dni.
- Jeśli stacja zasilająca ma być przechowywana przez dłuższy czas, zalecamy jej rozładowanie do poziomu 60%. Przechowywanie akumulatora naładowanego do wysokiego poziomu mocy skróci jego czas pracy. Przechowywanie przy niskim poziomie mocy może doprowadzić do nadmiernego rozładowania.

- Stację zasilającą należy przechowywać w temperaturze od -10° do 45°C (od 14° do 113°F) oraz w chłodnym i suchym miejscu, bez bezpośredniego nasłonecznienia. NIE WOLNO umieszczać stacji zasilającej w wodzie ani w miejscach, w których może dojść do wycieku wody.
- NIE WOLNO przechowywać całkowicie rozładowanej stacji zasilającej przez dłuższy czas. W przeciwnym razie może dojść do nadmiernego rozładowania akumulatora i uszkodzenia jego ogniów.
- Stację zasilającą należy ładować i rozładowywać raz na cztery miesiące co pozwoli utrzymać, jej wydajność: rozładuj stację do 15%, wyłącz ją na ponad dwie godziny, a następnie naładuj do 100% w standardowym trybie ładowania.
- Porty, na których nagromadził się widoczny osad, należy czyścić czystą, suchą szmatką. NIE czyść stacji zasilającej alkoholem ani innymi łatwopalnymi rozpuszczalnikami.

Opcjonalne akcesoria (sprzedawane oddzielnie)

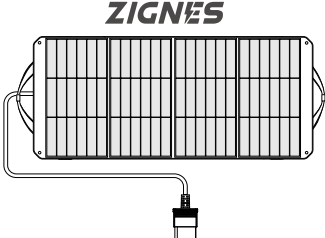
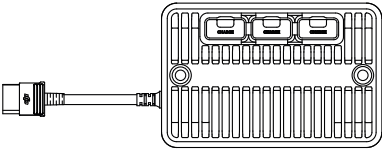
O ile nie określono inaczej, akcesoria są kompatybilne zarówno ze stacją DJI Power 1000, jak i stacją DJI Power 500.

<p>Panel solarny Zignes</p>	
<p>Moduł adaptera panelu solarnego zasilania DJI (MPPT)</p>	
<p>Kabel zasilania DJI Power z gniazdka samochodowego na gniazdko SDC (12V/24V)</p>	

Torba ochronna do przechowywania stacji DJI Power 1000 (tylko dla DJI Power 1000)

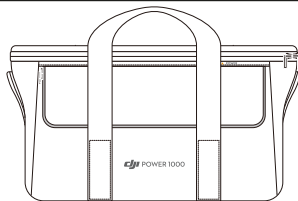

Dane techniczne

DJI Power 1000

Ogólne	
Model	DYM1000L/DYM1000H
Pojemność	1024 Wh
Masa netto	Ok. 13 kg
Wymiary	448×225×230 mm (D × Sz × W)
Maksymalna wysokość pracy	3000 m
Porty wyjściowe	
Wyjście AC ⁽¹⁾ (×2)	DYM1000L: 100–120 V AC, 50/60 Hz, 1800 W (znamionowa), 2200 W (maks. ciągła moc wyjściowa) DYM1000H: 220–240 V AC, 50/60 Hz, 1800 W (znamionowa), 2200 W (maks. ciągła moc wyjściowa)
Wyjście AC (tryb obejścia)	DYM1000L: 100–120 V AC, 12 A, 1440 W DYM1000H: 220–240 V AC, 10 A, 2200 W
Wyjście USB-A (×2)	Maksymalna moc wyjściowa na kanał: 24 W 5 V $\overline{\text{---}}$ 3A / 9V $\overline{\text{---}}$ 2 A / 12V $\overline{\text{---}}$ 2A

Wyjście USB-C (×2)	5/9/12/15/20/28 V ⁻⁻⁻ 5 A; Maks. 140 W na port ^[2]
Wyjście SDC (×2)	SDC ^[3] : 9–27 V, maks. 10 A, maks. 240 W SDC Lite: 9–27 V, maks. 10 A, maks. 240 W
Porty wejściowe	
Wejście AC	DYM1000L: 100–120 V AC, 12 A, 1200 W (ładowanie), 1440 W (obejście) DYM1000H: 220–240 V AC, 10 A, 1200 W (ładowanie), 2200 W (obejście)
Wejście SDC (×2)	SDC ^[3] : 32–58,4 V DC, maks. 400 W, maks. 8 A SDC Lite: 32–58,4 V DC, maks. 400 W, maks. 8 A
Akumulator	
Struktura chemiczna ogniw	LFP (ferrofosforan litu)
Cykle eksploatacji ^[4]	Utrzymuje ponad 80% pojemności po 3000 cyklach
Temperatura pracy	
Temperatura zasilania	Od -10° do 45°C (14° do 113° F)
Temperatura ładowania	Od 0° do 45°C (32° do 113°F)
Temperatura przechowywania	Od -10° do 45°C (14° do 113° F)

- [1] Maksymalna ciągła moc wyjściowa jest dostępna przy poziomie naładowania akumulatora wyższym niż 20%. Dane wyjściowe prądu zmiennego (AC) są zależne od kraju i regionu. Napięcie sieci elektrycznej w Japonii wynosi 100 V, dlatego maksymalna ciągła moc wyjściowa w japońskiej wersji urządzenia wynosi 2000 W.
- [2] Port USB-C obsługuje maksymalną moc wyjściową 140 W. Ładowane urządzenie musi obsługiwać protokół PD 3.1 i używać kabla USB spełniającego specyfikację EPR.
- [3] Port SDC obsługuje szeroką gamę akcesoriów.
- [4] Cykle eksploatacji testowane w standardowym trybie ładowania 600 W przy mocy wyjściowej 1000 W i temperaturze pokojowej 25°C (77°F).

DJI Power 500

Ogólne	
Model	DYM500L/DYM500H
Pojemność	512 Wh
Masa netto	Ok. 7,3 kg
Wymiary	305×207×177 mm (D × Sz × W)
Maksymalna wysokość pracy	3000 m
Porty wyjściowe	
Wyjście AC ⁽¹⁾ (×2)	DYM500L: 100–120 V AC, 50/60 Hz, 800 W (znamionowa), 1000 W (maks. ciągła moc wyjściowa) DYM500H: 220–240 V AC, 50/60 Hz, 800 W (znamionowa), 1000 W (maks. ciągła moc wyjściowa)
Wyjście AC (tryb obejścia)	DYM500L: 100–120 V AC, maks. 1000 W DYM500H: 220–240 V AC, maks. 1000 W
Wyjście USB-A (×2)	Maksymalna moc wyjściowa w port: 24 W 5 V $\overline{\text{---}}$ 3A / 9V $\overline{\text{---}}$ 2 A / 12V $\overline{\text{---}}$ 2A
Wyjście USB-C (×2)	5/9/12/15/20/28 V $\overline{\text{---}}$ 5 A; Maks. 100 W na port (wymaga obsługi protokołu PD3.0)

Wyjście SDC	SDC Lite: 9–27 V, maks. 240 W
Porty wejściowe	
Wejście AC	DYM500L: 100–120 V AC, 540 W (ładowanie), 1000 W (obejście) DYM500H: 200–240 V AC, 540 W (ładowanie), 1000 W (obejście)
Wejście SDC	SDC Lite: 22,4–29,2 V DC, maks. 300 W, maks. 10 A
Wejście USB-C	5–20 V DC, maks. 100 W (wymaga obsługi protokołu PD) Obsługuje jednoczesne zasilanie z dwóch portów USB-C o maksymalnej mocy 200 W.
Akumulator	
Struktura chemiczna ogniów	LFP (ferrofosforan litu)
Cykle eksploatacji ^[2]	Utrzymuje ponad 80% pojemności po 3000 cyklach
Temperatura pracy	
Temperatura zasilania	Od -10° do 45°C (14° do 113° F)
Temperatura ładowania	Od 0° do 45°C (32° do 113°F)
Temperatura przechowywania	Od -10° do 45°C (14° do 113° F)

[1] Maksymalna ciągła moc wyjściowa jest dostępna, gdy poziom naładowania akumulatora jest wyższy niż 20%.

[2] Cykle eksploatacji testowane w standardowym trybie ładowania 270 W przy mocy wyjściowej 500 W i temperaturze pokojowej 25°C (77°F).



WARUNKI GWARANCJI PRODUKTÓW MARKI DJI

Gwarant: SZ DJI BaiWang Technology Co, Building No.1.2.7.9, Baiwang Creative Factory, No.1051, Songbai Road, Nanshan Xili District, Shenzhen, China

Dystrybutor: Firma INNPRO Robert Błędowski, - Dystrybutor produktów DJ na terenie Polski oraz Rekomendowany Serwis Produktów Marki DJ!

1. Okres Gwarancji wynosi:

- a) 24 miesiące od daty sprzedaży (zgodnie z datą na dowodzie zakupu). Zasięg terytorialny ochrony gwarancyjnej dotyczy całego terytorium Polski.
- b) 12 miesięcy od daty sprzedaży na części oraz akcesoria podlegające zużyciu takie jak: akumulatory, kable, obudowy, śmigła

2. Dystrybutor jest jednocześnie pośrednikiem w realizacji zgłoszeń gwarancyjnych między nabywcą a Gwarantem.

3. Warunkiem przyjęcia produktu do naprawy gwarancyjnej jest dostarczenie przez nabywcę urządzenia pochodzącego z dystrybucji INNPRO do siedziby sprzedawcy wraz z widocznym numerem seryjnym oraz ważnym dowodem zakupu (paragon, rachunek uproszczony, faktura VAT). Serwis gwarancyjny może odmówić wykonania naprawy gwarancyjnej w przypadku stwierdzenia niezgodności danych zawartych w powyższych dokumentach.

4. Gwarant zapewnia, że każdy zakupiony produkt marki DJI będzie wolny od wad materiałowych i wad produkcyjnych podczas normalnego użytkowania w okresie gwarancyjnym, zgodnego z opublikowanymi materiałami dotyczącymi produktu. Materiały opublikowane przez DJI obejmują między innymi podręcznik użytkownika, instrukcje obsługi, wskazówki bezpieczeństwa, specyfikacje, powiadomienia w aplikacji i komunikaty serwisowe.

5. Gwarancja objęte są wyłącznie wady spowodowane wadami tkwiącymi w sprzedanym produkcie.

6. Gwarancja nie obejmuje:

Jakiegokolwiek wady powstałej w wyniku niewłaściwego użytkowania produktu, w szczególności, niezgodnego z instrukcją obsługi bądź przepisami bezpieczeństwa. Mechanicznego uszkodzenia produktu i wywołane w nim wady. Jakiegokolwiek wady powstałej w wyniku napraw wykonanych przez podmioty nieupoważnione (w tym przez nabywcę).

- Uszkodzenia lub wadliwego działania spowodowanego niewłaściwa instalacja urządzeń, współpracujących z produktem.
- Uszkodzenia wskutek Katastrofy lub obrażeń od ognia spowodowanych czynnikami nieprodukcyjnymi, w tym, ale nie wyłącznie błędami operatora.
- Uszkodzeń spowodowanych nieautoryzowanymi modyfikacjami, demontażem lub otwieraniem obudowy niezgodnie z oficjalnymi instrukcjami użytkowania.
- Uszkodzeń spowodowanych nieprawidłowa instalacja, nieprawidłowym użytkowaniem lub działaniem niezgodnym z oficjalnymi instrukcjami użytkowania.
- Uszkodzeń spowodowanych przez autoryzowanego dostawcę usług,
- Uszkodzeń spowodowanych nieautoryzowanymi modyfikacjami obwodów i niedopasowaniem lub niewłaściwym użyciem akumulatora i ładowarki.
- Uszkodzeń spowodowanych lotami, w których nie zastosowano się do zaleceń w oficjalnych instrukcjach użytkowania.
- Uszkodzeń spowodowanych użytkowaniem produktu w złej pogodzie (np. przy silnych wiatrach, deszczu lub burzach piaskowych itp.)
- Uszkodzeń spowodowanych użytkowaniem produktu w środowisku, w którym występują zakłócenia elektromagnetyczne (tj. na obszarach wydobywczych lub w pobliżu wież transmisji radiowej, przewodów wysokiego napięcia, stacji energetycznych itp.)
- Uszkodzeń spowodowanych użytkowaniem produktu w środowisku, w którym występują zakłócenia z innych

urządzeń bezprzewodowych (tj. aparatur, bezprzewodowego sygnału wideo, sygnału Wi-Fi itp.)

- Uszkodzeń spowodowanych użytkowaniem produktu przy masie większej niż bezpieczna masa startowa, którą określono w instrukcji użytkowania.
- Uszkodzeń spowodowanych przez wymuszony lot, gdy elementy są zużyte lub uszkodzone.
- Uszkodzeń spowodowanych przez problemy z niezawodnością lub kompatybilnością podczas korzystania z nieautoryzowanych części.
- Uszkodzeń spowodowanych działaniem urządzenia przy słabo naładowanym lub uszkodzonym akumulatorze.
- Nieprzerwanego lub wolnego od błędów użytkowania produktu.
- Utraty lub uszkodzenia danych przez produkt.
- Wszystkich programów, dostarczonych wraz z produktem lub zainstalowanych później.
- Awarii lub uszkodzeń spowodowanych przez produkty stron trzecich, w tym te, które DJI może dostarczyć lub zintegrowane z produktem DJI na zadanie.
- Uszkodzeń wynikających z pomocy technicznej innej niż DJI
- Produktów lub części ze zmienioną etykieta identyfikacyjna lub, z których usuniętą etykietę identyfikacyjną.
- Części akcesoriów podlegających normalnemu zużyciu w czasie eksploatacji, w szczególności zarysowań, trudno do usunięcia zabrudzenia, wytarcia napisów, akumulatorów, itp.
- Czynności wymienionych w instrukcji obsługi, przeznaczonych do wykonania przez użytkownika.
- Uszkodzeniu powstałym w przypadku zdarzeń losowych, takich jak pożar, powódź, przepięcia sieci energetycznej, wyładowania elektryczne, zalanie, działanie środków chemicznych oraz innych czynników zewnętrznych, powodujących np. korozję czy plamy.

7. Gwarancja obejmuje bezpłatną wymianę części zamiennych potrzebnych do naprawy oraz robociznę w okresie gwarancji. Usterki ujawnione w okresie gwarancji mogą być usuwane tylko przez autoryzowany lub oficjalny serwis Gwaranta w możliwie jak najkrótszym terminie, nie dłuższym niż 60 dni roboczych.

8. Czas trwania naprawy gwarancyjnej uwarunkowany jest rodzajem oraz zakresem usterek, a także dostępnością części serwisowych. Do czasu trwania usługi serwisowej nie wlicza się okresu, kiedy Gwarant nie może podjąć się realizacji usługi serwisowej z przyczyn leżących po stronie kupującego lub po stronie oficjalnego serwisu marki DJI.
9. W ramach napraw gwarancyjnych, Gwarant realizuje naprawy sprzętu DJI posiadającego gwarancję DJI samodzielnie lub za pośrednictwem oficjalnego serwisu DJI na terenie UE.
10. Klient zobowiązany jest do dostarczenia sprzętu w pełni zabezpieczonego przed uszkodzeniami podczas transportu, jeśli zachodzi konieczność dostarczenia sprzętu do sprzedawcy. W innym przypadku ryzyko uszkodzenia sprzętu podczas transportu ponosi klient.
11. W przypadku stwierdzenia usterki klient powinien zgłosić usterkę w miejscu zakupu.
12. Jeżeli wysyłka produktu z Serwisu do nabywcy jest realizowana za pośrednictwem firmy kurierskiej, nabywca zobowiązany jest do sprawdzenia stanu sprzętu w obecności przedstawiciela firmy kurierskiej, na prośbę nabywcy. Sporządzi protokół szkody, stanowiący wytyczne podstawę do dochodzenia ewentualnych roszczeń reklamacyjnych. Jeżeli nabywca nie przekazał serwisowi danych adresowych wysyłka po naprawie nie będzie realizowana. Jeżeli zgłaszający z jakichkolwiek przyczyn odmówi odbioru przesyłki (z wyłączeniem przesyłek uszkodzonych w transporcie z ważnym protokołem szkody), przesyłka zostanie zwrócona do serwisu, a ponowna wysyłka produktu z serwisu do nabywcy odbędzie się na koszt nabywcy.
13. Nabywcy przysługuje prawo do wymiany sprzętu na nowy jeżeli producent stwierdzi na piśmie iż usunięcie wady jest niemożliwe. Sprzęt podlegający wymianie musi być kompletny. W razie dostarczenia zdekompletowanego zestawu, koszty brakującego wyposażenia ponosi nabywca.
14. Jeżeli zostanie ujawniona usterka w elemencie zestawu, należy dostarczyć do serwisu urządzenie jak i dowód zakupu całego zestawu.
15. Podczas świadczenia usług gwarancyjnych, Gwarant odpowiada za utratę lub uszkodzenie produktu tylko gdy jest on w jego posiadaniu.
16. Jeśli urządzenie ujawni wady w ciągu (7) dni od daty zakupu i zostaną one potwierdzone przez Serwis, Gwarant

dołoży wszelkich starań aby produkt został wymieniony na nowy, wolny od wad w czasie 14 dni roboczych w ramach gwarancji DOA. Gwarant zastrzega sobie prawo do odmowy realizacji wymiany DOA w przypadku braków magazynowych.

17. Usługa gwarancji DOA nie zostanie zrealizowana jeśli:

- Produkt został dostarczony do Gwaranta po ponad (7) dniach kalendarzowych od jego zakupu.
- Dowód zakupu, paragony lub faktury nie zostały dostarczone razem z urządzeniem lub istnieje podejrzenie, że zostały sfalszowane lub przerobione.
- Produkt dostarczany do Gwaranta w celu wymiany nie obejmuje wszystkich oryginalnych akcesoriów, dodatków i opakowań lub zawiera przedmioty uszkodzone z winy użytkownika.
- Po przeprowadzeniu wszystkich odpowiednich testów przez Gwaranta, produkt nie będzie zawierał żadnych wad.
- Jakikolwiek błąd lub uszkodzenie produktu spowodowane będzie przez nieautoryzowane użycie lub modyfikacje produktu, takich jak ekspozycja na wilgoć, wprowadzanie ciał obcych (wody, oleju, piasku, itd.) lub niewłaściwego montażu lub eksploatacji.
- Etykiety produktów, numery seryjne, znaki wodne itp. wykazują oznaki sabotażu lub zmiany.
- Uszkodzenia są spowodowane przez niekontrolowane czynniki zewnętrzne, w tym pożary, powódzie, silne wiatry lub uderzenia pioruna.

18. Gwarant nie ponosi odpowiedzialności za:

Utratę lub ujawnienie jakichkolwiek danych w tym informacji poufnych, informacji zastrzeżonych lub informacji osobistych zawartych w produkcie.

Obrażenia ciała (w tym śmierć), szkody majątkowe, osobiste lub materialne spowodowane użyciem produktu niezgodnie z instrukcją obsługi.

Skutki prawne i inne następstwa wywołane niedostosowaniem użytkownika do przepisów prawa na terenie Polski i innych krajów.

19. Gwarancja nie wyłącza, nie ogranicza ani nie zawiesza uprawnień kupującego wynikających z przepisów o rękojmi za wady rzeczy sprzedanej w przypadku kiedy nabywca jest konsumentem. Jeśli kupujący jest przedsiębiorcą, rękojmia zostaje wykluczona Zgodnie z art. 558 § 1 Kodeksu Cywilnego.

INNPRO

INNPRO
ul. Rudzka 65c
44-200 Rybnik

Ochrona Środowiska



Zużyty sprzęt elektroniczny oznakowany zgodnie z dyrektywa Unii Europejskiej, nie może być umieszczany łącznie z innymi odpadami komunalnymi. Podlega on selektywnej zbiórce i recyklingowi w wyznaczonych punktach. Zapewniając jego prawidłowe usuwanie, zapobiega potencjalnym, negatywnym konsekwencjom dla środowiska naturalnego i zdrowia ludzkiego. System zbierania zużytego sprzętu zgodny jest z lokalnie obowiązującymi przepisami ochrony Środowiska dotyczącymi usuwania odpadów. Szczegółowe informacje na ten temat można uzyskać w urzędzie miejskim, zakładzie oczyszczania lub sklepie, w którym produkt został zakupiony.



Produkt spełnia wymagania dyrektyw tzw. Nowego Podejścia Unii Europejskiej (LE), dotyczących zagadnień związanych z bezpieczeństwem użytkownika, ochrony zdrowia i ochrony środowiska, określających zagrożenia, które powinny zostać wykryte i wyeliminowane.

JESTEŚMY TU DLA CIEBIE



Kontakt

WSPARCIE DJI

Treść ta może ulec zmianie bez uprzedniego powiadomienia.



<https://www.dji.com/power-1000/downloads>

<https://www.dji.com/power-500/downloads>

Jeśli masz jakiegokolwiek pytania dotyczące tego dokumentu, skontaktuj się z dystrybutorem DJI.

DJI jest znakiem towarowym firmy DJI.

Copyright © 2024 DJI Wszelkie prawa zastrzeżone.