



**Návod k použití**  
**Návod na obsluhu**  
**Instrukcja obsługi**

**CS SK PL**

**Haier**



# Návod k použití

CS

# Haier

Pozorně si přečtěte tento návod popisující správné a bezpečné používání spotřebiče, v němž najdete také užitečné rady ohledně účinné údržby.



Tuto myčku používejte teprve poté, co si pozorně přečtěte tyto pokyny. Doporučujeme vám, abyste měli tento návod vždy po ruce a udržovali ho v dobrém stavu pro případného budoucího vlastníka.

Zkontrolujte, zda byl spotřebič dodán s tímto návodem k obsluze, záručním listem, adresou servisního střediska a štítkem s údaji o energetické účinnosti. Každý výrobek je označen jedinečným 16místným kódem, který se nazývá „sériové číslo“ a je vytištěn v záručním listu nebo na štítku vpravo nahoře na vnitřní straně dvířek. Tento kód představuje identifikátor konkrétního výrobku, který budete potřebovat k registraci výrobku nebo v případě kontaktování střediska technické pomoci.

**Obr. A**

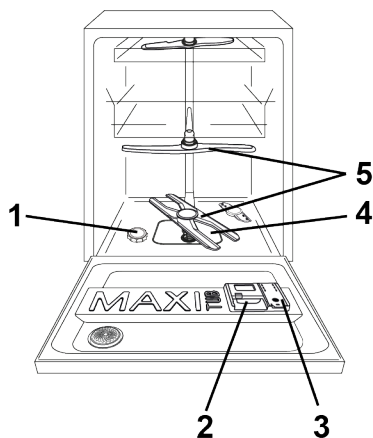

## Obsah

1. ZÁKLADNÍ BEZPEČNOSTNÍ PRAVIDLA
2. PŘÍVOD VODY
3. PLNĚNÍ SOLI
4. NASTAVENÍ HORNÍHO KOŠE (POUZE U NĚKTERÝCH MODELŮ)
5. VKLÁDÁNÍ NÁDOBÍ
6. INFORMACE PRO ZKUŠEBNÍ LABORATOŘE
7. PLNĚNÍ MYCÍHO PROSTŘEDKU
8. TYPY MYCÍCH PROSTŘEDKŮ
9. PLNĚNÍ OPLACHOVACÍHO PROSTŘEDKU
10. ČIŠTĚNÍ FILTRŮ
11. PRAKTICKÉ RADY
12. ÚDRŽBA A ČIŠTĚNÍ
13. POPIS OVLÁDACÍHO PANELU
14. TECHNICKÉ ÚDAJE
15. VÝBĚR PROGRAMU A SPECIÁLNÍ FUNKCE
16. DÁLKOVÉ OVLÁDÁNÍ (Wi-Fi)
17. POPIS PROGRAMU
18. ZAŘÍZENÍ NA ZMĚKČOVÁNÍ VODY
19. ODSTRANĚNÍ MOŽNÝCH PROBLÉMŮ A ZÁRUKA
20. PODMÍNKY PROSTŘEDÍ

# 1. ZÁKLADNÍ BEZPEČNOSTNÍ PRAVIDLA

- Tento spotřebič je určen k použití v domácnostech a podobných oblastech, například:
  - v kuchyňkách pro personál v obchodech, kancelářích a na dalších pracovištích;
  - na chalupách;
  - zákaznicky v hotelech, motelech a dalších obytných objektech;
  - v ubytovacích zařízeních typu penzionu se snídaní.

Používání tohoto spotřebiče jinde než domácnostech nebo k jiným účelům, než je vedení domácnosti, například komerční používání odborníky nebo školenými uživateli, je vyloučeno, a to i ve výše uvedených oblastech. Pokud se spotřebič používá způsobem, který se neshoduje s výše uvedenými způsoby použití, může dojít ke zkrácení jeho životnosti a zneplatnění záruky poskytované výrobcem. Výrobce nebude akceptovat žádné poškození spotřebiče nebo jiné škody či ztráty vzniklé v důsledku použití neslučitelného s použitím v domácnosti (i když se spotřebič nachází v prostředí domácnosti) v rozsahu, v jakém to povolují právní předpisy.

## ● pro trh EU

Osoby ve věku osmi nebo více let a osoby s omezenými fyzickými, smyslovými nebo duševními schopnostmi bez zkušeností nebo znalostí výrobku smějí používat spotřebič pouze pod dohledem nebo s poučením o provozu spotřebiče, bezpečným způsobem a s vědomím možných rizik.

## ● pro trhy mimo EU

Tento spotřebič není určen k používání osobami (včetně dětí) s omezenými fyzickými, smyslovými nebo duševními schopnostmi nebo osobami nezkušenými a neznalými, pokud nejsou pod dohledem nebo nebyly poučeny o používání spotřebiče osobou odpovědnou za jejich bezpečnost.

- Děti musí mít dohled, aby si nemohly hrát se spotřebičem.
- Děti mladší tří let se nesmí přibližovat ke spotřebiči, pokud nejsou pod nepřetržitým dohledem.
- Pokud se poškodí napájecí kabel, musí se vyměnit za speciální kabel nebo sestavu dostupnou od výrobce nebo servisního zástupce.
- K připojení přívodu vody používejte pouze sady hadic dodané se spotřebičem (nepoužívejte znovu staré sady hadic).

- Tlak vody musí být mezi 0,08 MPa a 1 MPa.
- Ujistěte se, že koberce nebo předložky nezakrývají základnu ani žádné větrací otvory.
- Po instalaci musí být spotřebič umístěn tak, aby měl přístupnou zástrčku.
- Nenechávejte otevřená dvířka ve vodorovné poloze, aby se předešlo případnému nebezpečí (např. zakopnutí).
- Chcete-li další informace o výrobku nebo listy s technickými údaji, navštivte webové stránky výrobce.
- Maximální počet sad nádobí najdete na příslušném typovém štítku nalepeném na spotřebiči.

### Elektrické zapojení a bezpečnostní pokyny

- Technické údaje (napájecí napětí a příkon) jsou uvedeny na typovém štítku výrobku.
- Ujistěte se, že elektrický systém je uzemněný a vyhovuje všem platným zákonům a že je zásuvka kompatibilní se zástrčkou spotřebiče.

**Výrobce odmítá veškerou odpovědnost za jakoukoli zdravotní nebo majetkovou újmu vzniklou v důsledku neuzemnění spotřebiče**

- Zajistěte, aby myčka nestlačovala napájecí kabely.
- Všeobecně se nedoporučuje používat adaptéry, rozdvojky, ani prodlužovací kabely.



### **VAROVÁNÍ:**

**Spotřebič nesmí být napájen prostřednictvím externího spínacího zařízení, jako je časovač, ani připojen k obvodu, který je pravidelně vypínán obsluhou.**

- Před čištěním nebo údržbou odpojte myčku od napájení a vypněte přívod vody.
- Při odpojování spotřebiče od napájení netahejte za napájecí kabel.



### **VAROVÁNÍ:**

**Během praní může voda dosahovat velmi vysokých teplot.**

- Nevystavujte spotřebič povětrnostním vlivům (dešti, slunečnímu světlu atd.).

- Neopírejte se o otevřená dvířka, ani si na ně nesedejte, jinak by se mohla myčka převrátit.

- Při přemisťování nezdvíhejte myčku za dvířka; během přepravy nikdy neopírejte dvířka o vozík. Doporučujeme zdvihat spotřebič ve dvou osobách.

- Myčka je určena pro běžné kuchyňské nádoby. Nesmí se v ní mýt předměty znečištěné benzínem, nátěry, částěčkami oceli nebo železa, korozivními chemikáliemi, kyselinami nebo zásadami.

- Pokud je v domácnosti nainstalováno zařízení na změkčování vody, není třeba přidávat sůl do změkčovače vody.

- Pokud se spotřebič porouchá nebo přestane správně fungovat, vypněte ho, vypněte přívod vody a neprovádějte žádné neodborné zásahy. Opravy by mělo provádět pouze středisko technické pomoci a měly by se instalovat pouze originální náhradní díly. Nedodržení těchto pokynů by mohlo ohrozit bezpečnost spotřebiče.

- Pokud po odstranění obalového materiálu potřebujete přemístit spotřebič, nepokoušejte se ho zdvihat za spodní část dvířek.

Pootevřete dvířka a zdvihněte spotřebič uchopením za jeho horní část.

**Umístěním označení  na tento výrobek potvrzujeme na vlastní odpovědnost, že výrobek je v plném souladu se všemi příslušnými požadavky na bezpečnost a ochranu zdraví a životního prostředí podle evropských právních předpisů.**



#### **VAROVÁNÍ:**

Nože a další náčiní s ostrými hroty se musí vkládat do koše tak, aby byly hroty obrácené dolů, nebo ve vodorovné poloze.

#### **Instalace**

- Vyjměte z obalu všechny součásti.



#### **VAROVÁNÍ:**

**Uchovávejte obalový materiál mimo dosah dětí.**

- Pokud je myčka poškozená, neinstalujte ji, ani ji nepoužívejte.

- Řiďte se pokyny dodanými s výrobkem.



### **VAROVÁNÍ:**

(pouze vestavné a částečně integrované modely)

Myčku nádobí nepřipojujte k elektrické síti, dokud nejsou provedeny všechny instalační operace podle "TECHNICKÝCH POZNÁMEK PRO INSTALACI" dodaných s výrobkem.



### **VAROVÁNÍ:**

Před prvním zapnutím se ujistěte, že je výrobek nainstalován ve vodorovné poloze pomocí nastavitelných nožiček.

Zkontrolujte vodorovnou polohu pomocí vodováhy.



### **VAROVÁNÍ:**

(pouze vestavné a částečně integrované modely)

Myčku nepřipojujte k elektrické síti, dokud není čelní panel zcela nainstalován. V opačném případě může přetrvávat riziko ohrožení elektrickým proudem.

### **Výměna přívodní hadice**

- V případě poškození musí být hadice vyměněna za originální náhradní díl, který je k dispozici u výrobce nebo v jeho servisním středisku.



### **VAROVÁNÍ:**

K připojení přívodu vody používejte pouze sadu hadic dodanou se spotřebičem. Nepoužívejte opakovaně staré sady hadic.



### **VAROVÁNÍ:**

(pouze volně stojící modely). Pokud je nutné kvůli instalaci myčky do prostoru modulární kuchyně odstranit pracovní desku, obraťte se na naše autorizované středisko technické pomoci.

## 2. PŘÍVOD VODY

**Přístroj musí být připojen k přívodu vody pouze novými hadicemi, které jsou dodávány jako výbava přístroje. Staré hadice přívodu vody nesmí být znovu používány.**

- Napouštěcí a výtoková hadice mohou být vedeny doleva nebo doprava.

**Myčka může být připojena buď na studenou vodu nebo horkou vodu, pokud její teplota nepřekročí 60°C.**

- Tlak vody musí mít minimální hodnotu 0,08 MPa a maximální hodnotu 1 MPa.
- Napouštěcí hadice musí být připojena k přívodnímu ventilu, aby bylo možné zastavit přívod vody v době, kdy myčka není v provozu (**obr.1**).
- Myčka je vybavena přívodní hadicí vody s koncovkou se závitem 3/4" (**obr.2**).
- Přívodní hadice vody "A" musí být našroubována na kohoutek přívodu vody "B" pomocí koncovky 3/4", ujistěte se, že je koncovka řádně utažena.

- Pokud je to nutné, může být přívodní hadice vody prodloužena až na 2,5 m. Pokud máte takový požadavek, kontaktujte autorizované servisní středisko.
- Pokud je myčka připojována na nový rozvod vody, nebo na rozvod delší dobu nepoužívaný, nechte několik minut odtékat vodu, než připojíte napouštěcí hadici. Zabráníte tím zanesení filtračního sítka u napouštěcího ventilu myčky vápenatými usazeninami nebo rzi.

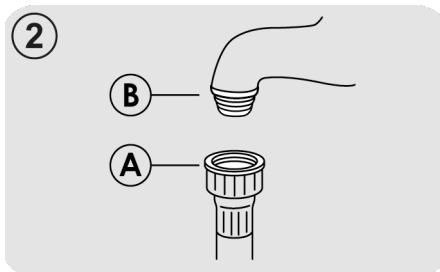
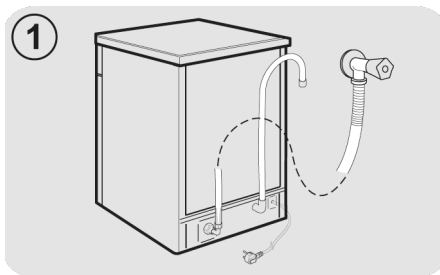



## Hydraulická bezpečnostní zařízení

Všechny myčky jsou vybaveny přetokovým bezpečnostním zařízením, které automaticky zablokuje průtok vody a/nebo vypustí nadbytečnou vodu v případě, že v důsledku závady dojde k překročení normální hladiny vody.

**NĚKTERÉ MODELY** mohou mít jednu nebo více z následujících funkcí:

### ● WATERBLOCK (obr.3)

Systém Waterblock je určen ke zlepšení bezpečnosti vašeho spotřebiče. Brání zaplavení, k němuž by mohlo dojít v důsledku závady spotřebiče nebo prasknutí gumových hadic, zejména hadice na přívod vody.

### Jak funguje

Jímka umístěná v základně spotřebiče zachytí jakýkoli případný únik a ovládá snímač, který aktivuje ventil pod vodovodním kohoutkem a zablokuje veškerou vodu, i když je kohoutek úplně otevřený. Pokud se poškodí **skříňka "A"** obsahující elektrické součásti, ihned vytáhněte zástrčku ze zásuvky. Aby byla zaručena dokonalá funkčnost bezpečnostního systému, hadice se skříňkou "A" by měla být připojena ke kohoutku tak, jak je znázorněno na **obrázku**. Hadice na přívod vody se nesmí řezat, protože obsahuje součásti pod napětím. Pokud není natolik dlouhá, aby zajistila správné připojení, musí se nahradit delší hadicí. Tuto hadici lze získat od střediska technické pomoci.

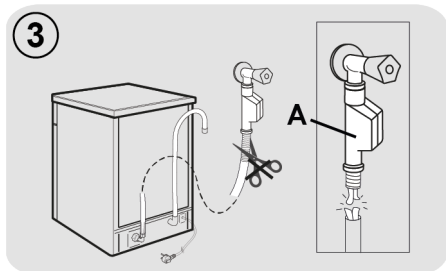

### ● AQUASTOP (obr.4):

zařízení nacházející se na přívodní hadici, které zastaví průtok vody, pokud se hadice znehodnotí; v takovém případě se v okénku "B" objeví červená značka a hadice se musí vyměnit. Chcete-li odšroubovat matici, stiskněte jednocestné zajišťovací zařízení "C".

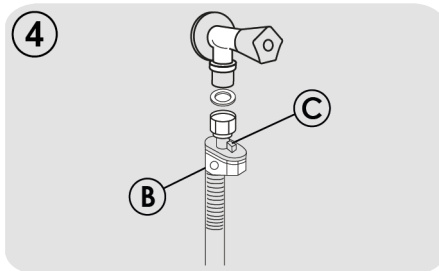

## Připojení vypouštěcí hadice

- Vypouštěcí hadici je nevhodnější připojit na pevné odpadní potrubí (**obr.5**). Dbejte na to, aby hadice nebyla nikde "přelomená".
- Odpadní potrubí by mělo být vyústěno nejméně 40 cm nad podlahou a musí mít vnitřní průměr nejméně 4 cm.
- Je vhodné, aby na tomto odpadním potrubí byl sifon k zamezení úniku pachu (**obr.5X**).
- Pokud je to nutné, může být vypouštěcí hadice prodloužena až na 2,5 m, její maximální výška od podlahy může však být nejvíce 85 cm.
- Pokud máte takový požadavek, kontaktujte autorizované servisní středisko.
- Vypouštěcí hadici můžete také zavěsit přes okraj dřezu pomocí přiloženého plastového oblouku. Konec hadice nesmí být ponořen do vody, aby nedošlo k jejímu zpětnému nasátí do myčky při jejím provozu (**obr.5Y**).
- Pokud instalujete spotřebič pod pracovní desku, oblouk vypouštěcí hadice musí být zavěšen na zdi v co nejvyšší poloze (**obr.5Z**).
- Zkontrolujte ještě, zda přívodní i vypouštěcí hadice nejsou nikde "přelomené".

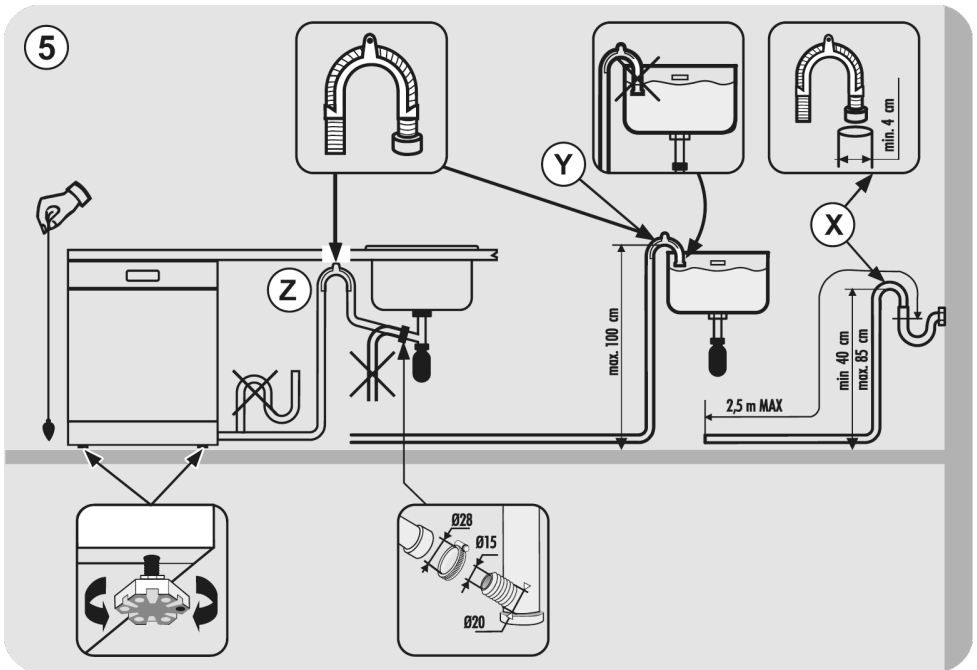

### 3. PLNĚNÍ SOLI

(Obr. A "1")

- Výskyt bílých skvrn na nadobi je obecnou varovným signálem, le je nutné doplnit zásobník soli.
- Na dně myčky je zásobník na sůl, která regeneruje změkčovač.
- Používejte pouze speciální soli určené pro myčky nádobí. Jiné druhy soli obsahují malé množství nerozpustných částic, které by mohly dlouhodobým působením zhoršit účinnost změkčovače vody.
- K naplnění zásobníku musíte nejdříve odšroubovat jeho víčko na dně vany myčky.

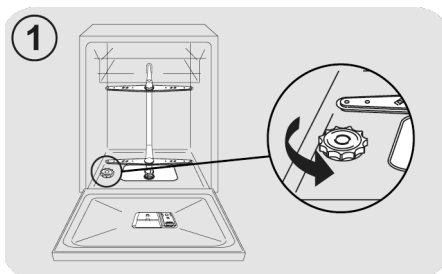

- Plníte-li zásobník poprvé, je nutné nejdříve do zásobníku nalít vodu. Při plnění přeteče menší množství vody, pokračujte však v plnění, dokud zásobník není zcela plný.



\* nálevka je k dispozici pouze u některých modelů.

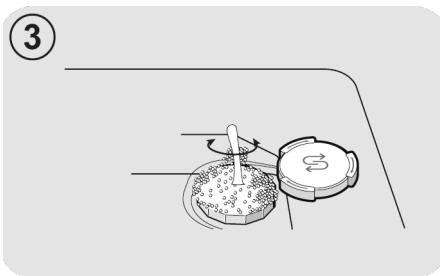

- Po jeho naplnění očistěte vnitřní prostor od zbytku soli a znovu utáhněte víčko zásobníku.

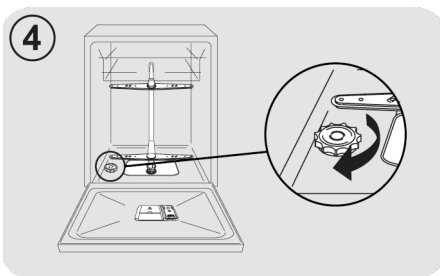

Po naplnění soli **MUSÍTE** spustit kompletní mycí cyklus nebo program PŘEDMYTÍ.

- Do zásobníku se vejde asi 1kg soli. Pro dobré výsledky mytí je nutné zásobník občas znovu naplnit solí. Spotřeba soli závisí na nastavení změkčovače podle tvrdosti vody. Čím je voda tvrdší, tím je větší spotřeba soli.

Po instalaci myčky zcela naplňte zásobník pro sůl a až poté přidejte vodu až pro kraj otvoru pro plnění zásobníku.

## 4. NASTAVENÍ HORNÍHO KOŠE (POUZE U NĚKTERÝCH MODELŮ)

### Typ "A":

1. Otočte přední zábrany "A" směrem ven.
2. Vyměňte koš a upevněte ho zpět do horní polohy.
3. Vraťte zábrany "A" do původní polohy.

Po provedení tohoto úkonu nelze používat pohyblivé opěry v horní poloze.

Typ "A"

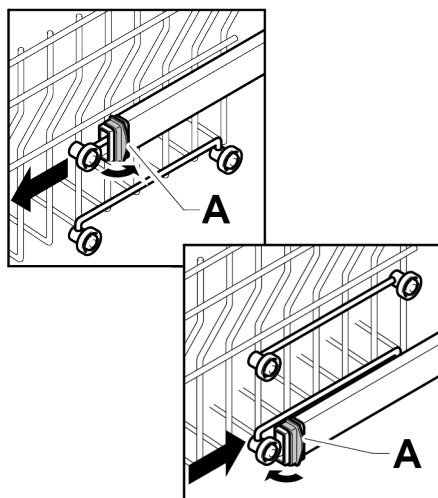

### Typ "B": (POUZE MODELY S FUNKCÍ EASY CLICK)

Horní koš je vybaven systémem nastavení výšky.

Během prvního spouštění může být horní koš v horní nebo dolní poloze. Řiďte se dodanými pokyny a podle požadavků na vkládané nádoby umístěte koš do horní nebo dolní polohy.

Jak jej zvednout: zvedněte koš a přidržte jej za boky, jakmile je ve zvednuté poloze, pusťte jej, aniž byste tlačili na páčky.

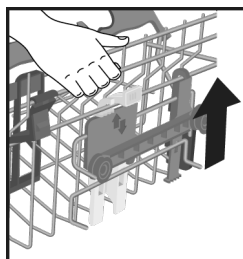

Jak jej snížit: přidržte koš za boky, stiskněte dvě páčky B na bocích koše a snižte jej.

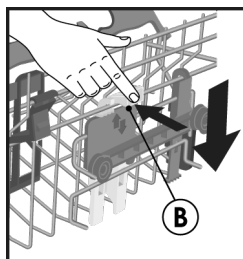

### VAROVÁNÍ:

Koš doporučujeme nastavit před vložením nádobí.



### VAROVÁNÍ:

Během klesání koše do polohy zastavení jej vždy sledujte.



### VAROVÁNÍ:

NIKDY nezvedejte nebo nesnižujte koš pouze na jedné straně.

## 5. VKLÁDÁNÍ NÁDOBÍ

### Použití horního koše

#### Držák hrnků

(pouze u některých modelů)

Horní koš (obr.1) je vybaven pohyblivými podpěrami zavěšenými na bočním panelu. Lze je umístit buď v otevřené poloze (A) pro umístění šálků na čaj a kávu, dlouhých nožů a naběraček, nebo ve snížené poloze (B), abyste měli v horním koši více místa.

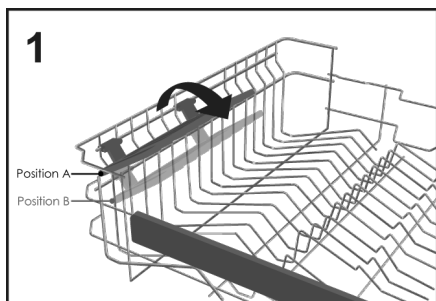

- Na konce podpěr lze zavěsit sklenice ve tvaru pohárů (obr.2).

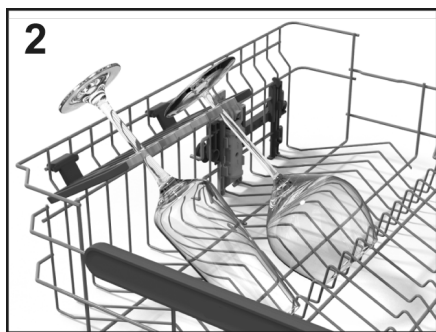

### Použití horního koše

- Horní koš byl navržen tak, aby umožňoval maximální flexibilitu použití. Lze do něj vkládat dezertní talíře, šálky a sklenice, které je vhodné zajistit, aby je trysky nepřevrhly.
- Větší talíře umístěte mírně nakloněně směrem dopředu, abyste usnadnili vkládání koše dovnitř spotřebiče.



### VAROVÁNÍ:

Po zasunutí koše se ujistěte, že se ostříkovací rameno volně otáčí, aniž by naráželo do nádobí nebo kuchyňského náčiní.

CS

Standardní denní náplň je znázorněna na obr.3.

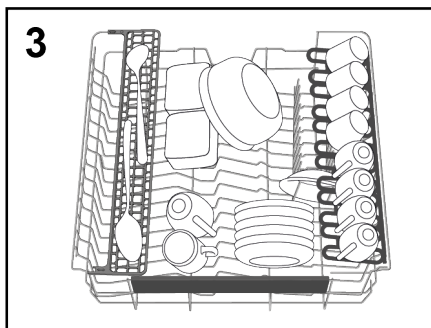

### "Maxi-Ladle"

(pouze u některých modelů)

Toto příslušenství (obr.4), bylo navrženo tak, aby poskytovalo optimální mycí polohu pro všechny dlouhé kuchyňské předměty nebo nástroje, jako jsou nože na chleba, naběračky a vidličky.

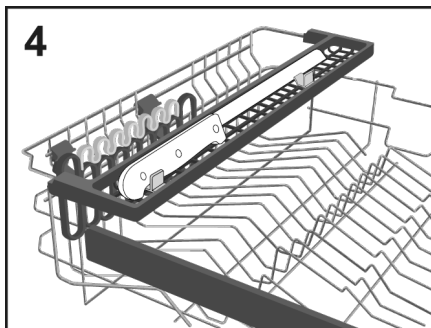

### "CRYSTAL PROTECT"

(pouze u některých modelů)

CRYSTAL PROTECT, specifickou sadou příslušenství pro péči o nejcennější a nejchoulostivější předměty, jako jsou křišťály, keramika, sklenice na víno a další: Speciální dvojitá podpěra (levá a pravá) na

horním koši, oddělená od držáků nápojů, s gumovým povrchem pro ochranu míst dotyku. Kromě toho je v prostoru podlahy, kde se sklo dotýká koše, umístěna dvojitá sada pryžových ochranných podložek, které zajišťují maximální péči.

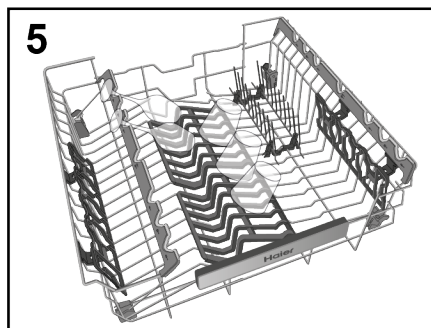

### Použití spodního koše

- Do spodního koše se vejdou hrnce, pánve, pánvičky, salátové mísy, pokličky, servírovací talíře, jídelní talíře a polévkové talíře.
- Příbory vkládejte rukojetí dolů do speciální plastové nádoby umístěné ve spodním koši (obr.10-11) a dbejte na to, aby samotné příbory nebránily otáčení ostřikovacího ramene nebo otevření přihrádky na mycí prostředek.

### Skládací podstavce (pouze u některých modelů)

Ve spodním koši (obr.6) se mohou nacházet nastavitelné hřebeny (C-D-E v závislosti na modelu), které jsou užitečné pro zajištění optimální stability nádobí.

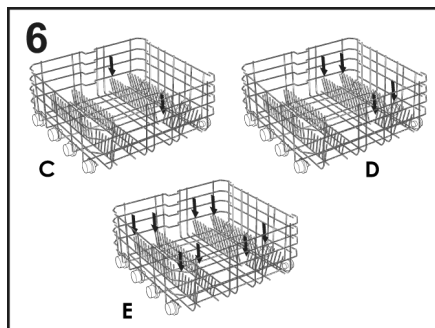

Nádobí nebo talíře nestandardních rozměrů nebo tvarů lze zvednout/snížit (obr.7 a obr.8), aby byla zajištěna maximální flexibilita náplně.

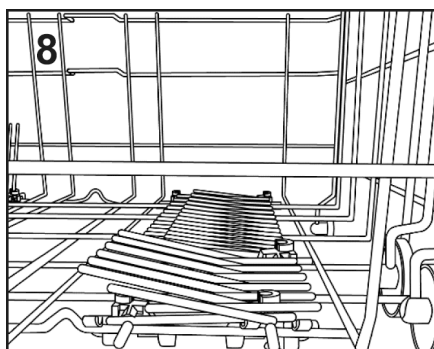
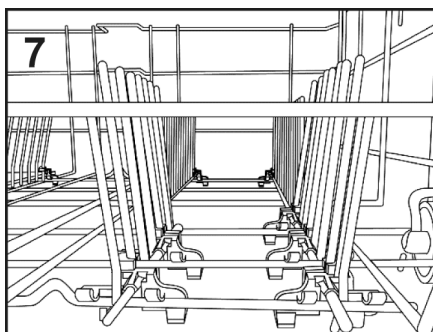

Standardní denní náplň je znázorněna na obr.9.

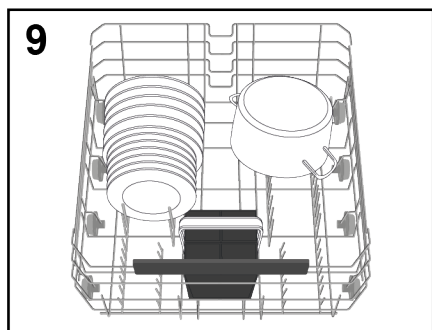

Racionální a správné uspořádání nádobí je nezbytnou podmínkou dobrého výsledku mytí.

## KOŠ NA PŘÍBOR (pouze u některých modelů)

Koš na příbory je určen pro všechny druhy příborů, s výjimkou příborů takové délky, která by zasahovala do horního rozstříkovače. Příbory musí být umístěny v příslušných prostorech horních mřížek, aby byl umožněn optimální průchod vody. Horní mřížky je možné vyjmout tak, že je nadzvednete a zasunete do jejich usazení (obr.10).

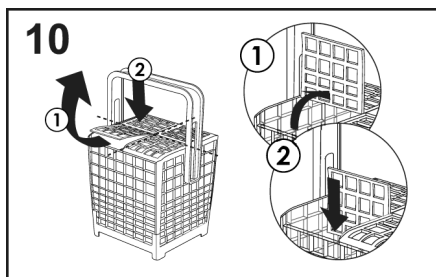

Výšku rukojeti koše na příbory můžete nastavit tahem nebo tlakem na rukojeť. (obr.11).

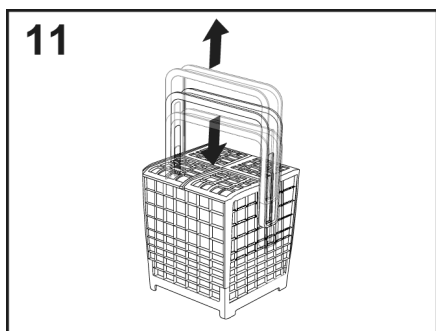

Příklad umístění koše na příbory je na obrázku 9.



## VAROVÁNÍ

Nože a další náčiní s ostrými hroty se musí vkládat do koše tak, aby byly hroty obrácené dolů, nebo ve vodorovné poloze.

## POUŽITÍ TŘETÍHO KOŠE (pouze u některých modelů)

Třetí koš používejte k ukládání příborů, jak je znázorněno na obrázku (obr.12). Nože vkládejte ostřím otočeným dolů.

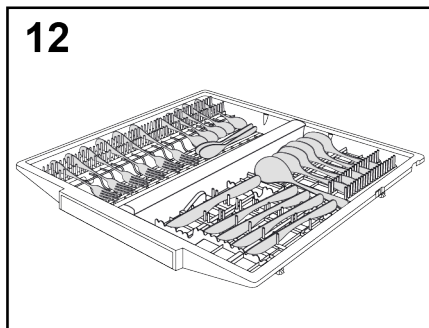

V případě potřeby lze boční podstavce třetího koše vyjmout (obr.13), aby v horní části koše vzniklo další místo pro objemné kusy, například sklenice na víno.

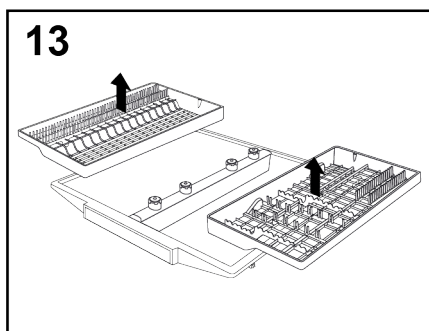

## "SYSTÉM CUTLERY SHINE PLUS" (pouze u některých modelů)

Rada Haier I-Pro Shine má technologicky vyspělý třetí koš.

Je navržen s centrálním vodovodním potrubím napojeným na 5 speciálních mechanických rotačních trysek, které stříkají vodu přímo na příbory, a představuje také přidavné stříkací rameno na horní části vany. Poskytuje vynikající výsledky mytí příborů.

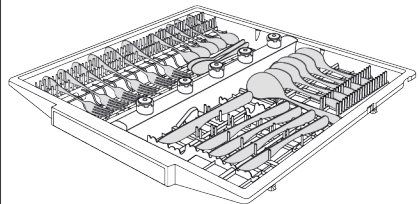
**14**

## 6. INFORMACE PRO ZKUŠEBNÍ LABORATOŘE

Potřebné informace k provedení srovnávacích testů a testů hlučnosti (podle normy EN) si vyžádejte na následující adrese:

**testinfo-dishwasher@candy.it**

V žádosti uveďte prosím model a sériové číslo myčky nádobí (viz výrobní štítek).

### **POWER WASH (pouze u některých modelů)**

V některých programech (viz tabulka programů) lze aktivovat také třetí mycí rameno **POWER WASH**, které se nachází na spodní straně myčky. Tato funkce je ideální při mytí silně znečištěného nádobí pro stolování nebo přípravu pokrmů, které se umístí přímo do oblasti koše nad ramenem **POWER WASH** (obr.15).

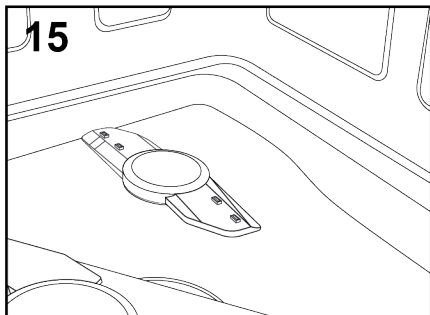
**15**



## 7. PLNĚNÍ MYCÍHO PROSTŘEDKU

(Obr.A "2")

### Prášek

Je nutné používat pouze speciální mycí přípravky pro myčky nádobí, ať už práškové, tekuté, nebo ve formě tablet.

Nevhodné přípravky (jako např. pro ruční mytí nádobí) neobsahují potřebné přísady pro použití v myčkách a neumožňují proto správnou funkci těchto spotřebičů. Závadou je i vysoká pěnovitost přípravků pro ruční mytí.

### Plnění zásobníku na mycí přípravek

Zásobník na mycí prostředek se nachází uvnitř dvířek (obr.A "2"). Pokud jsou dvířka zásobníku zavřená, stačí je otevřít stisknutím uvolňovacího tlačítka (A): dvířka jsou na konci jakéhokoli mycího programu vždy otevřená a připravená k dalšímu použití.

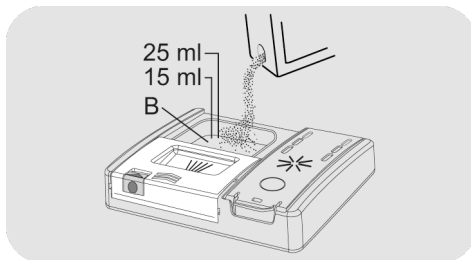
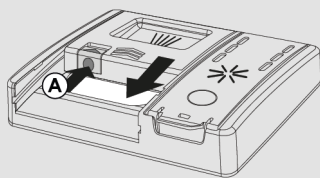

Pokud používáte tablety, měla by vám stačit jedna. Vložte TABLETY a dbejte na to, aby nepřekážely systému otevírání.

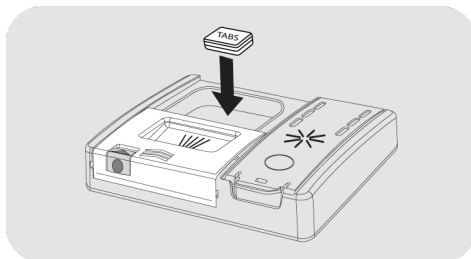

Po nalití mycího prostředku do zásobníku opět zavřete dvířka a zatlačte na ně ve směru šipky, dokud nezapadnou na své místo.

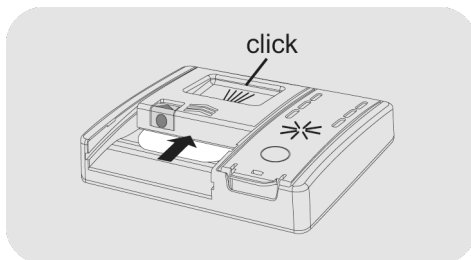

Protože nejsou všechny mycí přípravky stejné, pozorně přečtete pokyny na jeho obalu. Rádi bychom vás upozornili, že malé množství mycího přípravku nezajistí dostatečné umytí nádobí, zatím co příliš veliké dávkování nejen že nezlepší výsledky mytí, ale je také zbytečným plýtváním



### VAROVÁNÍ

Do spodního koše neskládejte nádobí do takové pozice, která by zamezovala otevření zásobníku, nebo by bránila uvolnění mycího prostředku do prostoru nýčky.

Množství mycího přípravku se dávkuje do zásobníku podle míry zaspínění umývaného nádobí a také podle druhu nádobí. Doporučujeme dávkovat 20÷30 g přípravku do příhrádky zásobníku pro mytí (B).

**Nepoužívejte nadměrné množství mycích přípravků, abyste zbytečně nezhoršovali stav životního prostředí.**

## Vkládání mycího prostředku pro předmytí u programů, které ho vyžadují

U programů, které mají cyklus předmytí vyžadující přidavnou dávku mycího prostředku (viz kapitola Mycí programy), je třeba přidavný mycí prostředek nalít na příslušné místo **(C)**.

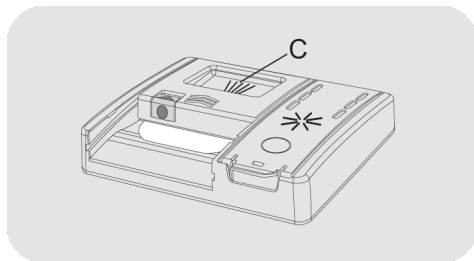

## 8. TYPY MYCÍCH PROSTŘEDKŮ

### Mycí tableta

Mycí tablety od rozdílných výrobců mají rozdílnou dobu rozpouštění, proto nemusejí být v rychlých programech zcela účinné, vzhledem k tomu, že nedojde k úplnému rozpouštění tablety.

Pokud se používají tyto tablety, doporučuje se vždy nastavit delší program, tak aby se tablety dokonale rozpustily.

#### DŮLEŽITÉ

**Pro dosažení dobrých výsledků mytí, MUSÍ být tablety umístěny v zásobníku na mycí prášek a NE přímo v myčce (vaně).**

### Mycí koncentrát

Prací koncentráty se sníženou zásaditostí a s přírodními enzymy, kombinované s pracími programy při 50°C mají menší škodlivý dopad na životní prostředí a jsou šetrnější k myčce i nádobí.

Mycí programy při 50°C byly navrženy tak, aby umožnily enzymům zcela rozpustit nečistotu. Při použití koncentrovaných mycích prostředků při programu 50°C dosáhnete tedy stejných výsledků jako při použití programu při 65°C bez použití koncentrovaných mycích prostředků.

### Kombinované tablety

Tablety, které obsahují také leštidlo, musí být vloženy do zásobníku pro mytí. Zásobník na leštidlo musí být prázdný (pokud není, dříve než použijete kombinované tablety, nastavte dávkovač leštidla na minimální dávku).

### Kombinované čisticí prostředky "TABLETY"

Při každém použití kombinovaného čisticího prostředku "TABLETY" ("3 in 1" / "4 in 1" / "5 in 1", apod.), u kterého by použití soli a/nebo leštidla bylo zbytečné, pečlivě dodržujte následující varování:

- pozorně si přečtěte a dodržujte návod na použití a upozornění uvedená na balení kombinovaného mycího prostředku, který chcete použít;

- účinnost prostředků, které nahrazují použití soli závisí na tvrdosti vody, která je do myčky přiváděna. Zkontrolujte, zda tvrdost vody spadá do rozmezí, které je uvedeno na balení mycího prostředku.

**V případě, že byste s tímto typem tablety nedosáhli uspokojivých výsledků, obraťte se na výrobce tablet.**

Nesprávné použití těchto kombinovaných mycích prostředků by mohlo způsobit:

- ukládání vodního kamene (vápníku) jak v myčce, tak na nádobí;
- zhoršení kvality sušení nebo mytí nádobí.

#### DŮLEŽITÉ

**Na reklamace, které by se mohly přímo týkat nesprávného použití těchto výrobků, se nevztahuje žádná z částí záruky.**

**Při používání tablet "TABLETY" nevěnujte pozornost blikajícím kontrolkám soli a leštidla (pouze u některých modelů).**

Pokud se objeví problémy při používání tablet, doporučujeme Vám, abyste se vrátili k tradičním výrobkům (sůl, leštidlo, prášek).

- naplňte zásobník na sůl a na leštidlo;
- spusťte běžný mycí cyklus bez nádobí.

V případě, že se vrátíte k tradičnímu způsobu mytí, bude zapotřebí několik mycích cyklů, než se systém odvápení vody vrátí k optimální hodnotě.

## 9. PLNĚNÍ OPLACHOVACÍHO PROSTŘEDKU

(Obr. A "3")

### Oplachovací prostředek

Oplachovací prostředek, který se automaticky uvolňuje během posledního cyklu oplachování, pomáhá nádobí rychle schnout a zabraňuje tvorbě skvrn a fleků.

### Naplnění zásobníku na oplachovací prostředek

Zásobník na oplachovací prostředek se nachází vedle zásobníku na prací prostředek (obr. A "3").

Pro otevření stiskněte jazyček na víku dávkovače oplachovacího prostředku a zvedněte jej.

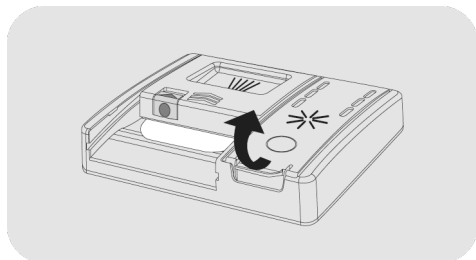

Přidejte oplachovací prostředek až po označení Max.

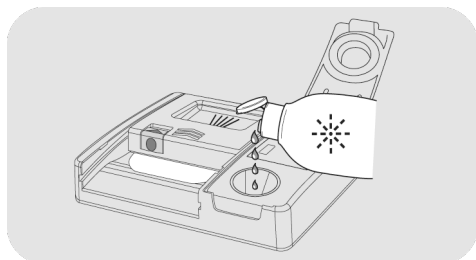

- Pokud se oplachovací prostředek vylije, odstraňte jej z mycí nádrže.
- Rozlitý oplachovací prostředek může během mycího cyklu způsobit nadměrné pěnění.

- Zavřete víko dávkovače oplachovacího prostředku.

- Víko se zaklapne do zajištěné polohy.

Vždy používejte oplachovací prostředky vhodné pro automatické myčky nádobí.

Obsah vápence ve vodě významně ovlivňuje tvorbu vodního kamene a účinnost sušení. Proto je důležité regulovat množství oplachovacího prostředku, aby bylo dosaženo dobrých výsledků mytí. Pokud jsou po mytí v nádobí šmouhy, snižte množství o jednu pozici. Pokud se objeví bělavé skvrny, zvýšte množství o jednu pozici.

### Modely vybavené displejem nebo kontrolkou oplachovacího prostředku (pouze u některých modelů)

Když je nutné doplnit zásobník na oplachovací prostředek, na displeji se zobrazí informace o nedostatku oplachovacího prostředku (u modelů s displejem) nebo se rozsvítí určená kontrolka na přístrojové desce.

*Z výroby byla nastavena na úroveň 4, která vyhovuje většině uživatelů.*

Nastavení **OPLACHOVACÍHO PROSTŘEDKU** najdete v příslušné kapitole "**NASTAVENÍ**".

### Modely, které nejsou vybaveny kontrolkou oplachovacího prostředku (pouze u některých modelů):

Hladinu oplachovacího prostředku můžete kontrolovat pomocí optického ukazatele (B) na dávkovací nádobě.

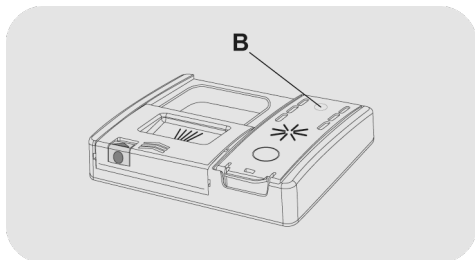

PLNÝ



tmavý

PRÁZDNÝ



světlý

CS

### Úprava množství oplachovacího prostředku

Množství oplachovacího prostředku, které myčka během mytí používá, je možné nastavit pouze prostřednictvím speciální aplikace, kterou si můžete stáhnout z webu pomocí chytrého telefonu.

*Nastavení bylo z výroby nastaveno na úroveň 2, která vyhovuje většině uživatelů.*

## 10. ČIŠTĚNÍ FILTRŮ

### (Obr. A "4")

Filtrační systém se skládá z následujících částí:

- **filtrační košík** k zachycení větších částic;
- **mikrofiltr**, který je umístěn pod filtračním talířem a zachytává nejmenší částice pro dosažení perfektního oplachu;
- **filtrační talíř** nepřetržitě filtrující cirkulující mycí roztok.

● Aby se vždy dosáhlo výborných výsledků mytí, je nutné po každém umytí nádobí zkontrolovat a vyčistit filtry.

● Chcete-li extrahovat skupinu filtrů, extrahujte spodní stříkačací rameno jeho vytažením nahoru.

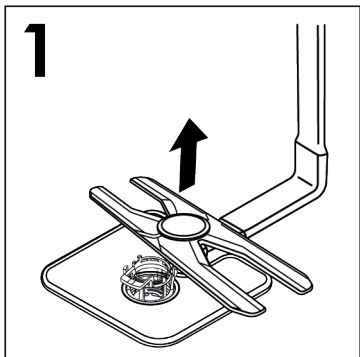

● Držte rukojeť na filtrační jednotce a jednoduše ji otočte proti směru hodinových ručiček ① a vyjměte ji tahem nahoru ② (obr.2).

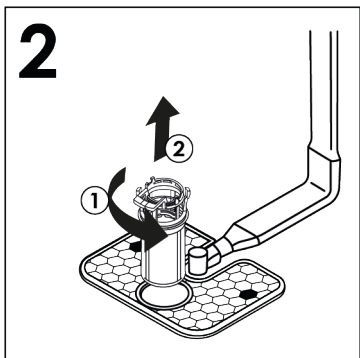

● Pro snadné čištění je centrální zásobník vyjímatelný (obr.3) stisknutím dvou tlačítek po stranách a vytažením nahoru.

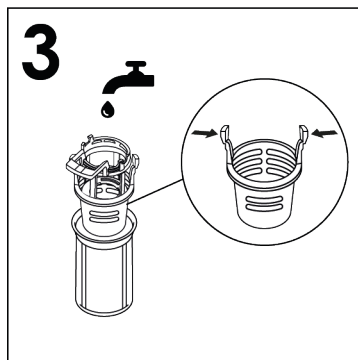

● Vyměňte filtrační talíř (obr.4) a celý ho opláchněte pod stříkající vodou (obr.5). Je-li to nutné, použijte malý kartáček.

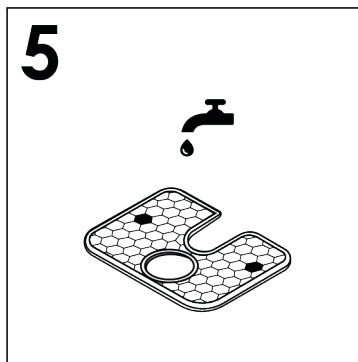
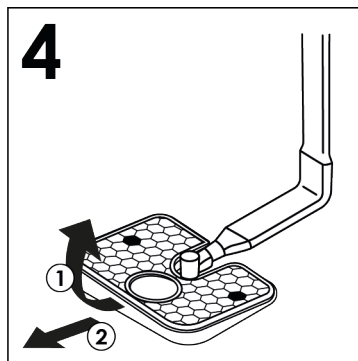

- Znovu sestavte desku a filtrační jednotku podle předchozích úkonů v opačném pořadí a dbejte na správné zašroubování součástí, aby nedošlo k ohrožení provozu myčky.

- **Mikrofiltr** je samočisticí, jeho údržba je omezena na pouhou kontrolu každé dva týdny. V případě nutnosti ho opláchněte pod tekoucí vodou nebo pomocí jemného kartáčku. Po každém mytí doporučujeme překontrolovat filtrační košík a talíř, zda nejsou zanesené.



## VAROVÁNÍ

Po každém čištění filtrů prověřte, zda je vše správně namontováno zpět a jestli filtrační talíř je dobře usazen na dně myčky. Přesvědčte se, zda centrální filtrační košík je správně zajištěn ve filtračním talíři pootočením ve směru hodinových ručiček. Pouze správně usazená filtrační jednotka může zabezpečit požadované výsledky tohoto spotřebiče.

**Nikada ne koristite perilicu sudja ako je filter izvadjen.**

## 11. PRAKTICKÉ RADY

### Jak dosáhnout opravdu dobré výsledky mytí

- Před vložením nádobí do myčky odstraňte nejdříve různé zbytky jídla (kosti, skořápky, kousky masa nebo zeleniny, usazeninu kávy, slupky od ovoce, zubní párátka nedopalky cigaret atd.), které by mohly ucpat filtry, vypouštění vody a trysky ostříkovacích ramen a tím snížit účinnost mytí.
- Před vložením nádobí do myčky není třeba nádobí oplachovat, protože to vede ke zvýšené spotřebě vody a energie, což nedoporučujeme.
- Pokud hrnce a pekáče mají na sobě připálené nebo připečené zbytky jídel, je vhodné takové nádobí nejdříve nechat odmočit a odstranit hrubé nečistoty a pak teprve umývat v myčce.
- Ukládejte nádobí dnem vzhůru.
- Pokuste se uložit nádobí tak, aby se vzájemně nedotýkalo. Budete-li je pečlivě ukládat, dosáhnete lepších výsledků.
- Po uložení nádobí do myčky zkontrolujte, zda se mohou ramena volně otáčet.
- Hrnce a další nádobí, na kterých jsou místy připálené zbytky jídla, musí být předem odmočeny vodou s přídavkem mycího přípravku.
- Správné mytí stříbra:
  - a) opláchněte stříbrné nádobí ihned po jeho použití, zejména když je znečištěné od majonézy, vajíček, ryb apod;
  - b) nekropte nebo nesypejte mycí prostředek přímo na stříbrné nádobí;
  - c) oddělujte stříbrné věci od ostatních kovů.

### Jak dosáhnout úspor

Tipy pro ekonomické využití spotřebiče.

- Per Nejlepšího využití energie, vody, pracovního prostředku a času dosáhnete použitím doporučené maximální velikosti náplně. Při praní plné náplně místo dvou polovičních náplní ušetříte až 50 % energie.
- Jestliže chcete využít plně prostor pro mytí nádobí v této myčce, opláchněte nádobí uložené po každém jídle programem "PŘEDMYTÍ". Tím dojde k odmočení zaschlých zbytků jídla a odstranění větších částic jídla z nově vloženého nádobí. Jakmile je myčka zcela naplněna, spusťte program pro hlavní mytí.
- Jestliže nádobí není hodně zašpiněné, nebo koše nejsou zcela plné, zvolte "EKONOMICKÝ PROGRAM", uvedený v tabulce programů v příloženém návodu.
- Z hlediska kombinované spotřeby vody a energie jsou obvykle nejušpornější ty programy, které trvají déle a pracují s nižší teplotou.
- Mytí v myčce spotřebuje méně energie a vody než ruční mytí, pokud se myčka nádobí používá podle pokynů a rad výrobce.

### Co není vhodné k mytí

- Je nutné mít na paměti, že ne každé nádobí je vhodné k mytí v myčce. Doporučujeme, aby se myčka nepoužívala na nádobí vyrobené z termoplastických umělých hmot, na jídelní příbory s dřevěnými rukojetmi, na hrnce u kterých jsou dřevěná ucha, výrobky z hliníku nebo křišťálového či broušeného skla, jestliže nejsou k mytí v myčce přímo určeny.
- Určitý druh dekorace na nádobí se může smýt. Proto je dobré do myčky vložit na zkoušku nejdříve jeden kus takového dekoru a pokud nedojde k poškození dekoru, pak teprve umýt celou sadu. Některé druhy dekorace na nádobí mohou být poškozeny teprve častým mytím v myčce.



- Při mytí takového nádobí doporučujeme zvýšenou opatrnost. Nedoporučujeme rovněž vkládat současně stříbrné přístroje s nerezovými, aby nedošlo mezi nimi k chemické reakci.

**Když kupujete novou jídelní soupravu nebo přístroje, vždy se přesvědčte, zda jsou vhodné pro mytí v myčkách nádobí.**

## Užitečné rady

- Abyste zabránili skapávání vody po dokončení mycího cyklu z horního koše na nádobí ve spodním koši, vyjměte nejdříve spodní koš.
- Jestliže ponecháte nějakou dobu nádobí po umytí v myčce, nechte dveře pootevřené, aby se umožnila cirkulace vzduchu uvnitř myčky a urychlil se proces sušení.

## 12. ÚDRŽBA A ČIŠTĚNÍ

Správná péče o spotřebič může prodloužit jeho životnost.

### Zevní čištění spotřebiče

- Odpojte spotřebič od napájení.
- Na čištění vnějšku myčky nepoužívejte rozpouštědla (odmašťující) ani brusné prostředky, ale pouze hadřík navlhčený ve vlažné vodě.

### Čištění vnitřku spotřebiče

- Tato myčka nevyžaduje žádnou zvláštní údržbu, neboť vana je samočisticí.
- Pravidelně čistěte těsnění dveří navlhčeným hadříkem, abyste odstranili všechny zbytky jídla a lešticího přípravku.
- Doporučujeme čištění myčky k odstranění stop vodního kamene a nečistot. Doporučujeme pravidelně spustit mycí cyklus se speciálními čisticími prostředky pro myčky nádobí. Během všech procesů čištění musí být myčka prázdná.
- Jestliže i při pravidelném čištění filtrů zjistíte, že nádobí nebo hrnce nejsou dobře umyté nebo opláchnuté, zkontrolujte, zda trysky na sprchovacích ramenech jsou čisté (**obr.A "5"**).

Jsou-li ucpané, vyčistěte je následujícím postupem:

- 1) sejměte horní rameno rotoru otočením kroužkové matice zprava doleva (**obr.1**);

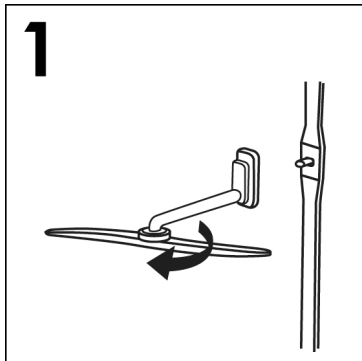

- 2) Po vyjmutí třetího koše vyjměte horní rameno rotoru nad třetím košem. (Pouze u modelů, kde je přítomen), vyšroubováním kroužkové matice zprava doleva (**obr.2**);

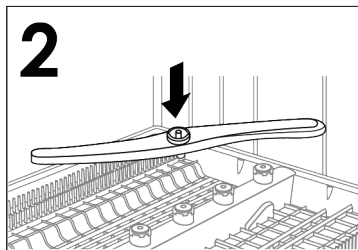

- 3) Spodní rameno rotoru vyjměte jednoduchým tahem nahoru (**obr.3**);

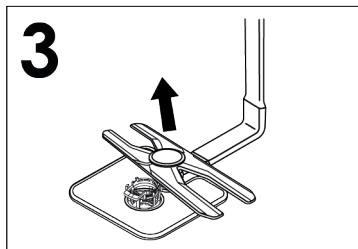

- 4) umyjte ramena rotoru pod proudem vody, abyste odstranili případné ucpání stříkacích hlavic (**obr.4**);

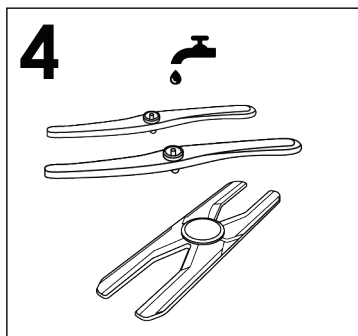

**Nepoužívejte nástroje, které by mohly stříkací hlavy narušit.**

- 5) po dokončení znovu nasadíte ramena rotoru do stejné polohy a nezapomeňte znovu seřídít šipku a zašroubovat je do správné polohy (**obr.5**);

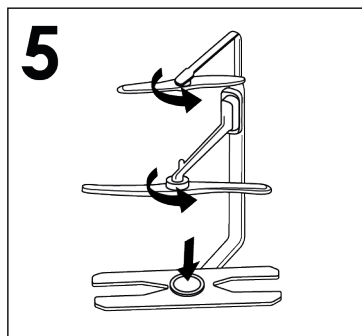

- 6) Mycí vana i dveře jsou z nerezové oceli. Pokud by se na nich objevily skvrny způsobené oxidací, je to pravděpodobně způsobeno velkou koncentrací solí železa ve vodě.
- 7) Pro odstranění těchto skvrn doporučujeme použít jemný brusný přípravek; Nikdy nepoužívejte materiály na bázi chlóru, škrabky, drátěnky atd.

## PO SKONČENÍ MYCÍHO PROGRAMU

Po skončení mytí je nutné zastavit přívod vody a vypnout spotřebič stisknutím tlačítka vypnutí/zapnutí do vypnuté polohy.

Pokud myčka nebude nějakou dobu používána, doporučujeme provést následující opatření:

1. Vypusťte veškerou vodu s mycími prostředky, aby se odplavily všechny usazeniny;
2. Vytáhněte přívodní šňůru ze zásuvky;
3. Uzavřete přívodní ventil vody;
4. Napiňte zásobník s leštícím přípravkem;
5. Nechejte dveře pootevřené;
6. Udržujte vnitřní prostor myčky v čistotě;
7. Jestliže je myčka uložena na místě, kde je teplota nižší než 0°C, všechna voda uvnitř hadic může zmrznout. Počkejte, až se teplota zvýší nad bod mrazu a pak nezapínejte myčku dříve, než za 24 hodin.

## 13. POPIS OVLÁDACÍHO PANELU

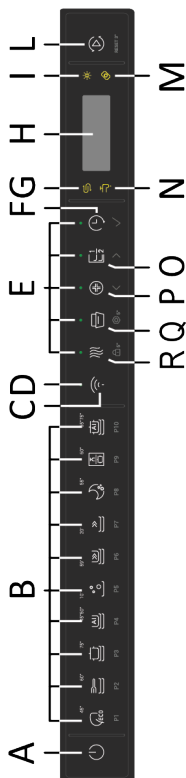

<b>A</b> Tlačítka ZAPNUTÍ/VYPNUTÍ	<b>G</b> Piloto SAL VACÍO	<b>O</b> Tlačítka "POLOVIČNÍ NÁPLŇ/VÝBĚR"
<b>B</b> Tlačítka "VÝBĚR PROGRAMU"	<b>H</b> DISPLAY	<b>P</b> Tlačítka "ACTIVE HYGIENE/VÝBĚR"
<b>C</b> Tlačítka REGISTRACE Wi-Fi	<b>I</b> Kontrolka stavu DOŠEL OPLACHOVACÍ PROSTŘEDEK	<b>Q</b> Tlačítka AUTO DOOR/NASTAVENÍ
<b>D</b> Kontrolka REGISTRACE Wi-Fi	<b>L</b> Tlačítka SPUSIT/RESET	<b>R</b> Tlačítka "EXTRA DRY/DĚTSKÝ ZÁMEK"
<b>E</b> Kontrolky tlačítka "VÝBĚR"	<b>M</b> Kontrolka TABLETY	
<b>F</b> Tlačítka "ODLOŽENÉ SPUŠTĚNÍ/ POTVRDIT"	<b>N</b> Kontrolka UZAVŘENÝ PŘÍVOD VODY	

## 14. TECHNICKÉ ÚDAJE

### ROZMĚRY

ÚDAJE	VOLNĚ STOJÍCÍ		VESTAVNÁ	
	S PRACOVNÍ DESKOU	BEZ PRACOVNÍ DESKY	POLOVESTAVNÁ	VESTAVNÁ
Šířka x výška x hloubka (cm)	60x85x60.9	59,8x82x58	59,8x81,8 ÷ 89,8x57	59,8x81,8 ÷ 89,8x55
Hloubka s otevřenými dvířky (cm)	120	117	117	117

### TECHNICKÉ ÚDAJE (viz typový štítek)





Sady nádobí (EN 50242)	<b>12</b>	<b>13</b>	<b>14</b>	<b>15</b>	<b>16</b>
Kapacita s hrnci a nádobím	8 osob	8 osob	9 osob	9 osob	9 osob
Tlak přívodu vody (MPa)	Min. 0,08 – Max. 1				
Pojistka / přikon / napájecí napětí	Viz typový štítek				

## 15. VÝBĚR PROGRAMU A SPECIÁLNÍ FUNKCE

### Tlačítko ZAPNUTÍ/VYPNUTÍ

- Chcete-li zapnout nebo vypnout spotřebič, stiskněte tlačítko **ZAPNUTÍ/VYPNUTÍ**.

### První zapnutí spotřebiče

- Připojte spotřebič k napájení.
- Stiskněte tlačítko **"ZAPNUTÍ/VYPNUTÍ"** .
- Na displeji se zobrazí zpráva **"NASTAVIT JAZYK"** a po ní **"ENGLISH"**.
- Stisknutím tlačítka **"VÝBĚR"**   můžete zvolit preferovaný jazyk.
- Chcete-li přijmout volbu jazyka, stiskněte tlačítko **"POTVRDIT"** . Ihned poté se na displeji zobrazí zpráva **"VÍTEJTE"** a všechny kontrolky zhasnou.
- Na displeji se zobrazí přednastavený program **"EKO"**.
- Chcete-li přizpůsobit mycí cyklus druhu znečištěného nádobí, zvolte příslušný program pomocí tlačítka **"PROGRAM"**.
- V případě potřeby zvolte možnosti mytí.
- Stiskněte tlačítko **"SPUSTIT/RESET"**



RESET 3"



### VAROVÁNÍ:

V případě, že myčka zůstane zapnutá, aniž by byl zvolen nebo spuštěn jakýkoli program, myčka se po 5 minutách automaticky vypne.

## ZOBRAZENÍ

Na displeji se zobrazuje mnoho informací o provádění programu, zbývající provozní době, spotřebě energie a vody u jednotlivých programů a nastavených možnostech.

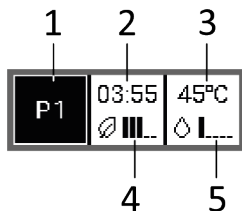

1. Označuje zvolený mycí program.
2. Označuje dobu trvání programu a po zahájení programu zobrazuje zbývající čas do konce cyklu.
3. Označuje zvolenou teplotu mytí.
4. Spotřeba energie se zobrazuje pomocí 5 segmentů, které poskytují informace o spotřebě v závislosti na zvoleném programu.
5. Spotřeba vody se zobrazuje pomocí 5 segmentů, které poskytují informace o spotřebě podle zvoleného programu.

## EXTERNÍ DISPLEJ FREESTANDING

Externí displej vám umožňuje být neustále informováni o provozu zařízení.

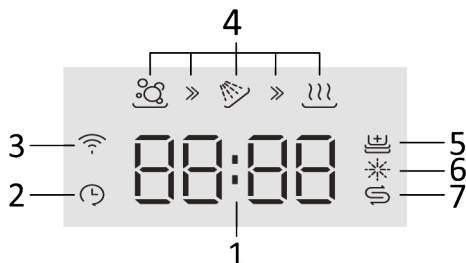

### 1. ZOBRAZENÍ ZBÝVAJÍCÍHO ČASU

Ukazuje dobu mytí pro každý zvolený program a na konci programu během mytí poskytuje zbývající čas.

2. Kontrolky "ODLOŽENÉ SPUŠTĚNÍ"
3. Kontrolka "REGISTRACE Wi-Fi"
4. Kontrolky "FÁZE PROGRAMU"
5. Kontrolka "ADDISH"
6. Kontrolka stavu "DOŠEL OPLACHOVACÍ PROSTŘEDEK"
7. Kontrolka "DOŠLA SŮL"

## KONTROLKA PRŮBĚHU



Jedná se o stavovou lištu, jejíž hlavní funkcí je indikovat průběh praní (KONTROLKA PRŮBĚHU postupně zhasíná, jak se mytí blíží ke konci). Různé funkce lišty budou podrobněji vysvětleny v následujících odstavcích.

## Další zapnutí spotřebiče

Podržte stisknuté tlačítko "ZAPNUTÍ/VYPNUTÍ/OFF", pro zapnutí myčky a na displeji se zobrazí program "EKO" nebo program, který jste se rozhodli použít, a po zapnutí myčky jej uložíte (pro uložení programu viz "Nabídka NASTAVENÍ" ve zvláštní části "FUNKCE PAMĚTI").

## "AUTOMATICKÉ" programy

**Modely se snímačem inteligentního plnění**

Program "SMART AI - SMART AI PRO", díky algoritmu analyzujícímu stupeň znečištění v reálném čase automaticky nastavuje ideální teplotu a délku mytí, čímž optimalizuje spotřebu vody a elektřiny.

**Modely se snímačem znečištění (pouze u některých modelů).**

Myčka je vybavena snímačem znečištění, který je schopen analyzovat kalnost vody během všech fází "AUTOMATICKÉHO" programu (viz popis programu). Toto zařízení automaticky přizpůsobuje parametry mycího cyklu aktuálnímu množství nečistot na nádobí, protože kalnost vody souvisí s množstvím nečistot na nádobí. Proto lze zaručit vynikající výsledky mytí při současně optimalizaci spotřeby vody a energie.

**Programy "IMPULSNÍ" nebo "PŘERUŠOVANÝ" (pouze u některých modelů)**

Některé programy používají impulsní nebo přerušovaný systém mytí (v závislosti na modelu), který snižuje spotřebu, hlučnost a zlepšuje výkon.

**"Přerušovanou" činnost mycího čerpadla NELZE považovat za závadu; jedná se o charakteristickou vlastnost impulsního mytí, a proto by měla být považována za normální funkci programu.**

## Přerušování programu

Nedoporučuje se otvírat dvířka v průběhu programu, zejména fází hlavního mytí a konečného oplachování horkou vodou. Pokud se však v průběhu programu otevřou dvířka (například za účelem přidání nádobí), spotřebič se automaticky zastaví. Zavřete dvířka **bez stisknutí jakéhokoli tlačítka**. Cyklus se spustí od bodu, v němž byl přerušen.



## VAROVÁNÍ:

**Pokud otevřete dvířka během cyklu sušení, přerušovaná zvuková signalizace vás upozorní, že cyklus sušení dosud neskončil.**

## Změna běžícího programu.

Pokud chcete zrušit a změnit již probíhající program, postupujte takto:

1. Otevřete dvířka
2. Podržte tlačítko "SPUSTIT/RESET"  alespoň 3 sekundy.
3. Při stisknutí tlačítka "RESET" se na displeji zobrazí odpočet "3 -2 -1".
4. Na displeji se zobrazí "RESET" a ozvou se zvukové signály.
5. Probíhající program se zruší a na displeji se zobrazí program "EKO" nebo program, který jste se rozhodli použít, a zapamatuje se při zapnutí myčky.
6. V tomto okamžiku můžete nastavit nový program.



### VAROVÁNÍ:

Před spuštěním nového programu byste měli zkontrolovat, zda je v dávkovači stále mycí prostředek. V případě potřeby ho doplňte.

## Činnosti programu FREESTANDING

Během probíhajícího programu se na displeji zobrazuje zbývající čas do konce cyklu a po stisknutí libovolného tlačítka název nastaveného programu.

Na vnějším displeji jsou navíc uvedeny fáze mytí, ve kterých se program nachází.

- MYTÍ 

- OPLACH 

- SUŠENÍ 

KONTROLKA PRŮBĚHU bude indikovat průběh mytí, lišta postupně zhasne, když se mytí blíží ke konci.



CS

*Pokud dojde k jakémukoli výpadku napájení za chodu myčky, vybraný program se uloží do speciální paměti a po obnovení napájení bude pokračovat od bodu, v němž byl přerušen.*

## Ukončení programu FREESTANDING

Konec programu bude signalizován 3 signály trvajících 3 sekundy, které budou proloženy 20sekundovou pauzou, po jedné minutě se myčka vypne. Současně se na displeji na jednu minutu zobrazí slovo "KONEC".



Na vnějším displeji se zobrazí slovo "KONEC".



Konec programu signalizuje kontrolka na liště sekvencí světel.

**Pouze u modelů s možností AUTO DOOR se dvířka během fáze sušení automaticky otevřou a před vyjmutím nádobí musíte počkat na signál o ukončení cyklu.**

## Tlačítko NASTAVENÍ 5"

### NASTAVENÍ 5"







Myčka se dodává s určitým nastavením z výroby. Různé parametry však můžete upravit podle svých potřeb v nabídce nastavení. Lze nastavit následující parametry (**JAZYK** → **TABLETY** → **ODSTRAŇOVAČ VODNÍHO KAMENE** → **OPLACHOVACÍ PROSTŘEDEK** → **ZVUKOVÁ SIGNALIZACE** → **FUNKCE PAMĚTI** → **VNITŘNÍ OSVĚTLENÍ\***).

\* pouze u některých modelů.

**Postup zahajte VŽDY s vypnutou myčkou.**

**Pokud je volba aktivována, zůstane aktivní, dokud nebude deaktivována, a to i po vypnutí myčky.**

### NASTAVENÍ JAZYKA

1. Zapněte myčku stisknutím tlačítka "ZAPNUTÍ/VYPNUTÍ" .
2. Podržte tlačítko "NASTAVENÍ"  5" stisknuté asi 5 sekund. Při vstupu do nabídky zazní zvukový signál a rozsvítí se tři kontrolky VYBRAT a POTVRDIT.
3. Na displeji se zobrazí zpráva "NASTAVENÍ".
4. Stisknutím tlačítka "VÝBĚR"   můžete vybrat postupně nastavované parametry.
5. Na displeji zvolte nastavení "JAZYK"
6. Stiskněte tlačítko "POTVRDIT"  pro přístup k nastavení jazyka.
7. Na displeji se zobrazí "ENGLISH".
8. Stisknutím tlačítka "VÝBĚR"   zvolte nový jazyk.

9. Stisknutím tlačítka "POTVRDIT"  potvrďte nastavení zvoleného jazyka, na displeji se zobrazí "JAZYK" a zazní krátký zvuk.

10. Chcete-li nabídku opustit, stiskněte tlačítko "NASTAVENÍ"  5" nebo libovolné tlačítko programu.

### TYP MYCÍHO PROSTŘEDKU

Tato možnost umožňuje zvolit, který mycí prostředek se má při mytí použít.

#### - TEKUTÝ





Při volbě možnosti „Tekutý“ je možné kromě tekutého pracího prostředku použít i gelový a práškový prací prostředek.

#### - TABLETY

Tato možnost umožňuje optimální použití tablet („3 v 1“, „4 v 1“, „5 v 1“ atd.). Stisknutím tohoto tlačítka se upraví nastavený mycí program tak, aby bylo dosaženo nejlepšího výkonu při použití tablet nebo kombinovaných mycích prostředků; navíc se deaktivují kontrolky soli a oplachovacího prostředku.

**Tuto možnost doporučujeme při použití programu RAPID, jehož trvání se prodlouží, což umožní lepší výkon mycích tablet.**

Aktivace možnosti "TABLETY" se na některých modelech zobrazuje nejen na displeji, ale také na speciální výstražné kontrolce  která se rozsvítí.

1. Zapněte myčku stisknutím tlačítka "ZAPNUTÍ/VYPNUTÍ" .
2. Podržte tlačítko "NASTAVENÍ"  5" stisknuté asi 5 sekund.
3. Na displeji se zobrazí zpráva "NASTAVENÍ".
4. Stisknutím tlačítka "VÝBĚR"   lze zvolit parametr, který má být upraven.



5. Na displeji vyberte nastavení **"TYP MYČÍHO PROSTŘEDKU"**

6. Pro přístup k nastavení stiskněte tlačítko **"POTVRDIT"** ✓

7. Na displeji se zobrazí volba **"TEKUTÝ"** nebo **"TABLETY"**.

8. Pro volbu **NASTAVENÍ** stiskněte **"VÝBĚR"** < >

9. Stiskněte tlačítko **"POTVRDIT"** ✓ pro potvrzení nastavení se na displeji zobrazí název možnosti a zazní krátké pípnutí.

10. Chcete-li nabídku opustit, stiskněte **"NASTAVENÍ"** ⚙️ 5" nebo libovolné tlačítko programu.

## ODSTRAŇOVAČ VODNÍHO KAMENE

Upravte nastavení zařízení na změkčování vody podle stupně tvrdosti vaší vody, jak je popsáno níže:

**Před zahájením tohoto postupu musí být myčka VŽDY vypnutá.**

1. Zapněte myčku stisknutím tlačítka **"ZAPNUTÍ/VYPNUTÍ"** ⏻.

2. Podržte tlačítko **"NASTAVENÍ"** ⚙️ 5" stisknuté asi 5 sekund.

3. Na displeji se zobrazí zpráva **"NASTAVENÍ"**.

4. Stisknutím tlačítka **"VÝBĚR"** < > můžete vybrat postupně nastavované parametry.

5. Vyberte nastavení **"ODSTRAŇOVAČ VODNÍHO KAMENE"**.

6. Stisknutím tlačítka **"POTVRDIT"** ✓ potvrďte zvolený parametr.

7. Na displeji se zobrazí nastavená úroveň (úroveň nastavená z výroby je **"S4"**).

8. Stisknutím tlačítek **"VÝBĚR"** < > zvolte různé úrovně nastavení.

9. Potvrďte svou volbu stisknutím tlačítka **"POTVRDIT"** ✓.

10. Na displeji se zobrazí **"ODSTRAŇOVAČ VODNÍHO KAMENE"**.

11. Nabídku ukončíte stisknutím tlačítka **"NASTAVENÍ"** ⚙️ 5".

Chcete-li opět nastavit zařízení na změkčování vody, znovu proveďte stejný postup.



## VAROVÁNÍ

**Pokud nemůžete dokončit postup, vypněte myčku stisknutím tlačítka "ZAPNUTÍ/VYPNUTÍ" a zahajte postup znovu od začátku (KROKU 1).**

## OPLACHOVACÍ PROSTŘEDEK

Úprava množství oplachovacího prostředku

**Postup zahajte VŽDY s vypnutou myčkou.**

1. Spotřebič zapněte stisknutím tlačítka **"ZAPNUTÍ/VYPNUTÍ"** ⏻.

2. Podržte tlačítko **"NASTAVENÍ"** ⚙️ 5" (5s)" ozve se krátké pípnutí.

3. Na displeji se zobrazí zpráva **"NASTAVENÍ"**.

4. Stisknutím tlačítek **"VÝBĚR"** < > přejděte do podnabídky.

5. Vyberte možnost **"OPLACHOVACÍ PROSTŘEDEK"**.

6. Stisknutím tlačítka **"POTVRDIT"** ✓ přejdete do úrovně regulace.

7. Stisknutím tlačítka **"VÝBĚR"** < > vyberte hodnotu (R1.....R6). Při úrovni R0 se nevydává žádný oplachovací prostředek.

8. Stiskněte **"POTVRDIT"** ✓.

9. Stisknutím tlačítka **"NASTAVENÍ"**  5" (5s) opustíte nabídku nastavení.

5. Na displeji vyberte nastavení **"ZVUKOVÁ SIGNALIZACE"**.

6. Pro přístup k nastavení stiskněte tlačítko **"POTVRDIT"** ✓.

7. Pomocí tlačítek **"VÝBĚR"** < > vyberte jedno ze dvou nastavení, která se zobrazí na displeji.  
- ANO  
- NE

8. Stiskněte tlačítko **"POTVRDIT"** ✓ pro potvrzení nastavení se na displeji zobrazí název možnosti a zazní krátké pípnutí.

9. Chcete-li nabídku opustit, stiskněte tlačítko **"NASTAVENÍ"**  5" nebo libovolné tlačítko programu.

## VOLBY A NASTAVENÍ ZVUKOVÉ SIGNALIZACE

Zvukovou signalizaci, která se ozve po stisknutí tlačítek pro výběr a nastavení funkcí a možností praní, lze aktivovat/deaktivovat následujícím způsobem (ve výchozím nastavení je aktivována):



### VAROVÁNÍ:

Akustický signál zůstane vždy aktivní při zapnutí a vypnutí myčky, na začátku nebo na konci mycího cyklu nebo v případě problému či chyby myčky.

1. Zapněte myčku stisknutím tlačítka **"ZAPNUTÍ/VYPNUTÍ"** .

2. Podržte tlačítko **"NASTAVENÍ"**  5" stisknuté asi 5 sekund. Při vstupu do nabídky zazní zvukový signál a rozsvítí se tři kontrolky VYBRAT a POTVRDIT.

3. Na displeji se zobrazí zpráva **"NASTAVENÍ"**.

4. Stisknutím tlačítka **"VÝBĚR"** < > lze zvolit parametr, který má být upraven.

## FUNKCE PAMĚTI

Chcete-li povolit uložení posledního použitého programu, postupujte takto:

1. Zapněte myčku stisknutím tlačítka **"ZAPNUTÍ/VYPNUTÍ"** .

2. Podržte tlačítko  5" **"NASTAVENÍ"** stisknuté asi 5 sekund. Při vstupu do nabídky se ozve pípnutí a rozsvítí se tři kontrolky VYBRAT a POTVRDIT.

3. Na displeji se zobrazí zpráva **"NASTAVENÍ"**.

4. Stisknutím tlačítka **"VÝBĚR"** < > lze zvolit parametr, který má být upraven.

5. Na displeji vyberte nastavení **"NAPOSLEDY POUŽITÝ"**.

6. Pro přístup k nastavení stiskněte tlačítko **"POTVRDIT"** ✓.

7. Vyberte si ze dvou nastavení, která se zobrazují na displeji pomocí tlačítek

"VÝBĚR" < >

- ANO
- NE

8. Stiskněte tlačítko "POTVRDIT" ✓ pro potvrzení nastavení se na displeji zobrazí název možnosti a zazní krátké pípnutí.

9. Chcete-li nabídku opustit, stiskněte tlačítko "NASTAVENÍ"  5" nebo libovolné tlačítko programu.

## VNITŘNÍ OSVĚTLENÍ (pouze na modelech vybavených touto možností)

Inovativní systém vnitřního osvětlení byl navržen podle vysokých estetických standardů, aby byla myčka nádobí ještě funkčnější. Při vkládání nádobí nebo vyprazdňování myčky osvětlují vnitřní prostor dvě výkonná světla LED.

Kontrolky se rozsvítí, jakmile spotřebič zapnete tlačítkem "ZAPNUTÍ/VYPNUTÍ" .

Po uplynutí 5 minut přejde myčka do pohotovostního režimu a osvětlení vypne.

Chcete-li po skončení cyklu opět použít vnitřní osvětlení, stiskněte tlačítko "ZAPNUTÍ/VYPNUTÍ" .

**Kontrolka není aktivní, když je spotřebič ve stavu odloženého spuštění nebo pozastavení.**

1. Zapněte myčku stisknutím tlačítka "ZAPNUTÍ/VYPNUTÍ" .

2. Podržte tlačítko  5" "NASTAVENÍ" stisknuté asi 5 sekund. Při vstupu do nabídky se ozve pípnutí a rozsvítí se tři kontrolky VYBRAT a POTVRDIT.

3. Na displeji se zobrazí zpráva "NASTAVENÍ".

4. Stisknutím tlačítka "VÝBĚR" < > lze zvolit parametr, který má být upraven.

5. Na displeji vyberte nastavení "VNITŘNÍ OSVĚTLENÍ".

6. Stiskněte tlačítko "POTVRDIT" ✓.

7. Vyberte si ze dvou nastavení, která se zobrazují na displeji pomocí tlačítek "VÝBĚR" < >

- ANO
- NE

8. Stiskněte tlačítko "POTVRDIT" ✓ pro potvrzení nastavení se na displeji zobrazí název možnosti a zazní krátké pípnutí.

9. Chcete-li nabídku opustit, stiskněte tlačítko "NASTAVENÍ"  5" nebo libovolné tlačítko programu.

## MOŽNOSTI



### VAROVÁNÍ:

Ne všechny možnosti lze vzájemně kombinovat nebo mohou být aktivní ve zvoleném programu.  
(Viz seznam programů)

### Tlačítko "ULTRA DRY" (pouze u některých modelů)

Inovativní systém dvojitého ventilátoru, který ohřívá okolní vzduch a umožňuje jeho cirkulaci do vany. Kondenzační modul snižuje vlhkost, čímž zajišťuje lepší výkon

sušení z hlediska načasování a výsledků na konci cyklu. Ideální pro plastové nebo hladké povrchy.

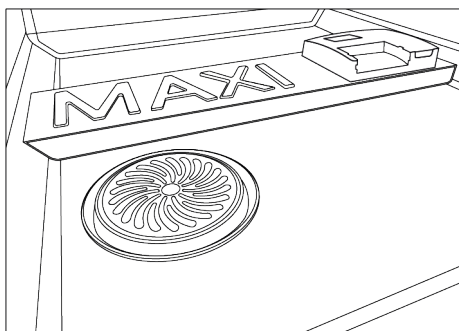

### **VAROVÁNÍ:**

Nezakrývejte ničím ochrannou mřížku ULTRA DRY.



### **VAROVÁNÍ:**

Nevkládejte předměty do otvorů ochranné mřížky ULTRA DRY, aby nedošlo k poškození spotřebiče.



### **VAROVÁNÍ:**

Při vyjímání nádobí dávejte pozor, aby koš na příbory nenařazil do ochranné mřížky systému ULTRA DRY.

Ujistěte se, že koš je správně umístěn; jinak by mohla ochranná mřížka systému ULTRA DRY při zavírání dvířek narazit do koše a poškodit se.



### **VAROVÁNÍ:**

Nezakrývejte otvory mřížky na boční straně chránící topné těleso, aby byla zaručena správná funkčnost zařízení ULTRA DRY.

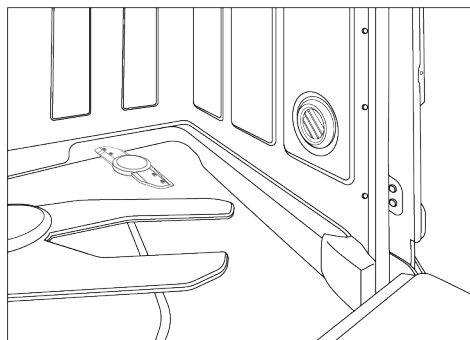

### **Tlačítko "EXTRA DRY"** (pouze u některých modelů)

Tato možnost umožňuje dosáhnout optimální účinnosti sušení, protože zvyšuje teplotu vody během poslední fáze mycího cyklu.

### **Tlačítko "PŘÍBOROVÝ BOOST"** (pouze u některých modelů)

V některých mycích programech (viz Seznam programů) můžete aktivovat tuto funkci pro zvýšení mycího tlaku trysky, což umožní kvalitnější mytí příborů vložených do třetího koše.

### **Tlačítko "AUTO DOOR"** (pouze u některých modelů)

Tato možnost aktivuje speciální zařízení, které během sušícího cyklu nebo na jeho konci (v závislosti na konkrétním programu) pootevře dvířka (na několik centimetrů), takže nádobí se suší přirozeněji a účinněji. Délka vybraného cyklu se automaticky upraví tak, aby se optimalizovaly teploty používané v průběhu oplachování. Otevření dvířek v poslední fázi sušení umožňuje cirkulaci vzduchu, čímž se vylučuje riziko vzniku nepříjemného zápachu. Když se otevřou dvířka, na obrazovce displeje se zobrazí hlášení "FÁZE SUŠENÍ" společně

se zbývajícím časem do konce cyklu. Program skončí, až odpočet dosáhne nuly: na obrazovce displeje se zobrazí "**KONEC**" a myčka se po jedné minutě vypne.

Tato možnost bude v programu "**EKO**". automaticky aktivní. Existuje však možnost ji deaktivovat.





## VAROVÁNÍ:

Při výběru této možnosti nesmíte žádným způsobem bránit otevření dvířek nebo je násilím zavírat, aby nedošlo k poškození mechanismu. Nechte prostor před dveřmi volný a před zavřením počkejte, až se otevírací zařízení znovu aktivuje.

Tlačítko "**ACTIVE HYGIENE PROTECTION**"  (pouze u některých modelů)

System "**ACTIVE HYGIENE PROTECTION**" umožňuje dezinfekci myčky a nádobí eliminací až 99 % virů, bakterií a alergenů.

Po aktivaci příslušným tlačítkem  se teplota cyklu zvýší na více než 65 °C, čímž se spustí silné dezinfekční ošetření košů a hlavních plastových součástí uvnitř myčky.

**ADDISH**  (možnost přidávat nádobí po spuštění programu)  
**FREESTANDING**

Když se Progr. **spustí**, měli byste otvírat dvířka a přidávat další nádobí pouze tehdy, když svítí kontrolka **ADDISH**. Spotřebič se automaticky zastaví a na displeji bude blikat zbývajícím časem do konce cyklu. Zavřete dvířka **bez stisknutí jakéhokoli tlačítka**. Cyklus se spustí od bodu, v němž byl přerušen. Když příslušná kontrola zhasne, již se nedoporučuje přidávat další nádobí.

Dvířka otvírejte pomalu a opatrně, abyste se vyhnuli postříkání mycí vodou.

Důrazně se nedoporučuje přidávat nádobí po zhasnutí kontrolky **ADDISH**, protože by to mohlo ovlivnit účinnost mytí.



## VAROVÁNÍ:

Pokud odevřete dvířka během cyklu sušení, přerušovaný zvukový signál vás upozorní, že cyklus sušení dosud neskončil.

Tlačítko "**POLOVIČNÍ NÁPLŇ**"  (pouze u některých modelů)

Speciálně vyvinutá pro lehce znečištěné, malé nádobí, které se vejde přibližně do poloviny kapacity myčky. Výběrem této možnosti můžete ušetřit čas, energii a vodu. Po výběru programu stisknete tlačítko a rozsvítí se kontrolka.

Pokud tato možnost není kompatibilní s nastaveným programem, ozve se zvukový signál.

U modelů pouze s verzí **PRO** si můžete vybrat také mycí koš.

Po každém stisknutí tlačítka poloviční náplně se na displeji zobrazí mycí koš.



Oba koše



Dolní koš.



Horní koš.



U modelů se 3. košem bude vždy aktivní.

## Tlačítko "DĚTSKÝ ZÁMEK"

### AKTIVACE DĚTSKÉHO ZÁMKU

Myčka je vybavena funkcí elektronického dětského zámku. Dětská ochrana zakáže příkazy, čímž zabrání provedení nechtěných nebo náhodných změn.

Dětskou ochranu lze aktivovat nebo deaktivovat následujícím způsobem:

1. Zapněte myčku stisknutím a podržením tlačítka "ZAPNUTÍ/VYPNUTÍ" .
2. Stiskněte tlačítko "DĚTSKÝ ZÁMEK"  na přibližně 5 sekund
3. Na displeji se zobrazí "DETSKY ZAMEK" a ozve se krátké pípnutí
4. Aktivní zůstane pouze tlačítko "ZAPNUTÍ/VYPNUTÍ" 
5. Při každém stisknutí vypnutých tlačítek se na displeji zobrazí "ZAPNOUT ZÁMEK".

### DEAKTIVACE DĚTSKÉHO ZÁMKU

1. Stiskněte tlačítko "DĚTSKÝ ZÁMEK"  na přibližně 5 sekund.
2. Na displeji se zobrazí "VYPNOUT ZÁMEK" a ozve se krátké pípnutí



Vypnutím spotřebiče tlačítkem "ZAPNUTÍ/VYPNUTÍ", se dětská ochrana aktivuje při dalším zapnutí spotřebiče.

## Tlačítko "ODLOŽENÉ SPUŠTĚNÍ"

### Výběr odloženého spuštění

Toto tlačítko umožňuje naprogramovat začátek mycího cyklu s prodlevou od 0:30 do 24 hodin.

Pro nastavení odloženého spuštění postupujte následovně.

1. Zapněte myčku tak, že asi 3 sekundy podržíte tlačítko "ZAPNUTÍ/VYPNUTÍ" .
2. Vyberte program mytí.
3. Stiskněte tlačítko "ODLOŽENÉ SPUŠTĚNÍ"  (na displeji se zobrazí "0:30").
4. Opětovným stisknutím tlačítka odložení prodloužíte (při každém stisknutí se odložení zvýší o 30 minut až na 4 hodiny). Poté se po každém stisknutí tlačítka prodlouží o 1 hodinu až na maximálně 24 hodin. Dalším stisknutím tlačítka po uplynutí 24:00 se vrátíte na 0:00 (odložené spuštění je vypnuto).
5. Nastavení odloženého spuštění zůstane na displeji viditelné po dobu 5 sekund nebo dokud nestisknete tlačítko "ZAPNUTÍ/VYPNUTÍ - REGISTRACE Wi-Fi - ODLOŽENÉ SPUŠTĚNÍ - SPUSTIT"

Změnou programu se doba zpoždění nezmění a kontrolka zůstane svítit.

Po stisknutí tlačítka "ODLOŽENÉ SPUŠTĚNÍ" se zobrazí poslední provedené nastavení.

### Odpočítávání a spuštění programu pomocí funkce ODLOŽENÉ SPUŠTĚNÍ

1. Když je nastavena prodleva programu:  
- Stiskněte "SPUSTIT/RESET" 
2. Kontrolka "ODLOŽENÉ SPUŠTĚNÍ" zůstane svítit až do uplynutí času.
3. Na displeji se začne zobrazovat odpočet odložení "SPUSTIT V XX:XX".
4. Čas se bude zobrazovat v intervalu každých 30 minut během 24 hodin a v posledních 2 hodinách se bude zobrazovat v intervalu každé minuty.

5. Pokud stisknete libovolné tlačítko (kromě tlačítek "ZAPNUTÍ/VYPNUTÍ - REGISTRACE Wi-Fi - ODLOŽENÉ SPUŠTĚNÍ - SPUSTIT") po dobu 3 sekund, zobrazí se název programu "P XX NÁZEV" (P + číslo programu + název programu) na jedno posunutí a poté se opět zobrazí doba odložení.

*V případě výpadku napájení nebo vypnutí myčka uloží zbývající čas do spuštění, které se obnoví v místě, kde bylo přerušeno, jakmile se obnoví napájení nebo se myčka znovu zapne*

Pokud chcete zrušit odložené spuštění, postupujte takto:

- Otevřete dvířka.
- Podržte tlačítko "SPUSTIT/RESET"  alespoň 3 sekundy. Na displeji se zobrazí "RESET" a ozve se pípnutí.
- Odložené spuštění a vybraný program se zruší. Na displeji se zobrazí název programu.
- Pokud chcete myčku spustit, musíte v tomto okamžiku znovu nastavit požadovaný program a případně zvolit tlačítka možností.

## VÝSTRAŽNÉ KONTROLKY NA DISPLEJI

### Výstražná kontrolka "ŽÁDNÁ SŮL"

Jakmile se na displeji objeví zpráva "SŮL" nebo se rozsvítí příslušná kontrolka , naplňte nádržku (viz kapitola "PŘIDÁVÁNÍ SOLI").

**Pokud je hladina odstraňovače vodního kamene nastavena na 0, nikdy k tomu nedojde (viz kapitola o nastavení odstraňovače vodního kamene).**

### Výstražná kontrolka "ŽÁDNÝ OPLACHOVACÍ PROSTŘEDEK"



Jakmile se na displeji objeví zpráva "OPLACHOVACÍ PROSTŘEDEK" nebo se rozsvítí příslušná kontrolka , naplňte nádržku (viz kapitola "PŘIDÁVÁNÍ OPLACHOVACÍHO PROSTŘEDKU").

**Pokud je úroveň OPLACHOVACÍHO PROSTŘEDKU nastavena na 0, nikdy k tomu nedojde.**

### KONTROLKA "UZAVŘENÉHO PŘÍVODU VODY"



Signalizuje jakoukoli závadu v přívodu vody mezi kohoutkem a myčkou (viz "ŘEŠENÍ PROBLÉMŮ A ZÁRUKA").

## FUNKCE MYČKY NÁDOBÍ

**Aktivace nebo vypnutí programu DEMO REŽIM:**  
(Demonstrační program určený výhradně pro prodejní místa)

### AKTIVACE DEMO REŽIMU

Postup zahajte **VŽDY** s vypnutou myčkou.

1. **DEMO REŽIM** spustíte současným stisknutím tlačítek "ZAPNUTÍ/VYPNUTÍ"  a "POLOVIČNÍ NÁPLŇ"  na dobu 10 sekund.
2. Na displeji se **dvakrát** zobrazí zpráva "DEMO ON"
3. Nyní je spotřebič připraven k simulaci různých programů a možností.



## Interakce s REŽIMEM DEMO

- V "DEMO REŽIMU" může uživatel používat myčku jako v běžných provozních podmínkách, ale nemůže spustit program, aktivní jsou pouze **Programy, Možnosti a Odložené spuštění**. Myčku můžete také vypnout.
- Pokud do 7 sekund nestisknete žádné tlačítko, myčka se vrátí do **PASIVNÍHO DEMO REŽIMU**.

Když je myčka zapnutá a režim DEMO REŽIM je stále aktivní, na displeji se dvakrát zobrazí zpráva DEMO ON, která uživatele upozorní, že se myčka nachází v tomto režimu.

## DEAKTIVACE DEMO REŽIMU

Postup zahajte **VŽDY** s vypnutou myčkou.

1. **DEMO REŽIM** spustíte současným stisknutím tlačítek **"ZAPNUTÍ/VYPNUTÍ"**  a **"POLOVIČNÍ NÁPLŇ"**  na dobu 10 sekund.
2. Na displeji se **dvakrát** zobrazí zpráva **"DEMO OFF"**
3. Myčka se vypne.
4. Spotřebič je nyní připraven k zapnutí a aktivaci v normálním režimu.



## 16. DÁLKOVÉ OVLÁDÁNÍ (WI-FI)

Tento spotřebič je vybaven technologií **Wi-Fi**, která jej umožňuje dálkově ovládat prostřednictvím aplikace.

### PÁROVÁNÍ S APLIKACÍ (V APLIKACI)

- Stáhněte si aplikaci **hOn** do svého zařízení zaměřením následujícího kódu QR:



nebo z tohoto odkazu:

[go.haier-europe.com/download-app](http://go.haier-europe.com/download-app)

**Aplikace hOn je k dispozici pro tablety a chytré telefony se systémem jak Android, tak iOS.**

**Chcete-li prozkoumat funkce Wi-Fi do všech podrobností, projděte si nabídky aplikace ve ZKUŠEBNÍM režimu.**

- Ujistěte se, že směrovač je zapnutý a váš chytrý telefon/tablet je připojen k síti **Wi-Fi**.

**Frekvence domácí sítě Wi-Fi musí být nastavena na pásmo 2,4 GHz. Pokud je síť nastavena na pásmo 5 GHz, není možné nakonfigurovat spotřebič.**

- Zapněte **BLUETOOTH** na chytrém telefonu/tabletu (pokud je k dispozici).
- Otevřete aplikaci, vytvořte uživatelský profil (nebo se přihlaste, pokud byl vytvořen dříve) a spárujte spotřebič podle pokynů na displeji chytrého telefonu.

### Úspěšné párování

- Pokud je párování s aplikací úspěšné, kontrolka "**Wi-Fi**" bude trvale svítit.
- Na displeji se zobrazí nápis "**PŘIPOJENO**", následovaný nápisem "**DÁLKOVÉ OVLÁDÁNÍ ZAPNUTO**".
- Nyní můžete myčku ovládat z aplikace.

### Neúspěšné párování

Pokud se párování s aplikací nezdaří (nebo uplynulo 5 minut):



- Kontrolka "**Wi-Fi**" zhasne.
- Na displeji se zobrazí "**ZKUSIT ZNOVU**".
- Myčka se nepřipojí.
- Zopakujte postup párování z aplikace.

### Resetovat Wi-Fi

V případě problémů nebo změny nastavení domácího směrovače (např. změny názvu sítě/hesla k síti, poskytovatele internetu atd.) zopakujte postup párování buď tak, že odeberete spotřebič z aplikace, nebo změňte přihlašovací údaje k síti Wi-Fi z nastavení spotřebiče v aplikaci.

### AKTIVACE DÁLKOVÉHO OVLÁDÁNÍ

Po správném spárování spotřebiče s aplikací (viz část SPÁROVÁNÍ SPOTŘEBIČŮ), kdykoli budete chtít použít...

- Zkontrolujte, zda je směrovač zapnutý a připojený k internetu.
- Vložte myčku, vložte mycí prostředek a zavřete dvířka.
- Zapněte myčku stisknutím tlačítka "**ZAPNUTÍ/VYPNUTÍ**" .
- Krátce stiskněte tlačítko "**Wi-Fi**" . Na displeji se zobrazí nápis "**PŘIPOJOVÁNÍ...**", následovaný nápisem "**DÁLKOVÉ OVLÁDÁNÍ ZAPNUTO**".

- Zavřete dvířka.

**U vestavných modelů to proveďte před zapnutím výrobku.**

- Nyní můžete myčku ovládat z aplikace.

## DEAKTIVACE DÁLKOVÉHO OVLÁDÁNÍ

- Režim dálkového ovládání ukončíte opětovným stisknutím tlačítka **"Wi-Fi"**  na spotřebiči.
- Kontrolka **"Wi-Fi"** bude pomalu blikat.
- **Bez běžícího cyklu:**  
Na displeji výrobku se zobrazí zpráva **"DÁLKOVÉ OVLÁDÁNÍ VYPNUTO"**.  
Nový cyklus bude možné vybrat ručně.
- **S probíhajícím cyklem:**  
Na displeji výrobku se zobrazí zpráva **"DÁLKOVÉ OVLÁDÁNÍ VYPNUTO"**.  
Potom se zobrazí zbývající čas. Cyklus bude dokončen bez ovládání z aplikace.

### Alternativní způsob ukončení dálkového ovládání

- **Stiskněte tlačítko "SPUSTIT/RESET"**



**na 3 sekundy** Pokud probíhá nějaký cyklus, bude zrušen a spotřebič ukončí režim **DÁLKOVÉ OVLÁDÁNÍ**. Kontrolka **"Wi-Fi"** bude pomalu blikat. Nyní lze nastavit nový mycí cyklus na ovládacím panelu.

- **Stiskněte tlačítko "ZAPNUTÍ/VYPNUTÍ"**



**na 3 sekundy (nebo vypněte spotřebič).**

Pokud probíhá nějaký cyklus, bude pozastaven a spotřebič ukončí režim **DÁLKOVÉ OVLÁDÁNÍ**. Až se spotřebič znovu zapne, kontrolka **"Wi-Fi"** bude pomalu blikat a cyklus bude pokračovat od bodu přerušení.

**Otevřením dvířek se deaktivuje DÁLKOVÉ OVLÁDÁNÍ. Chcete-li pokračovat v ovládání z aplikace, zavřete dvířka.**

## Kontrolka Wi-Fi

- Signalizuje stav připojení výrobku k domácí síti Wi-Fi. Může signalizovat takto:











**SVÍTÍ:** dálkové ovládání aktivní.

- **VELMI POMALÉ BLIKÁNÍ:** dálkové ovládání zakázáno.

- **POMALÉ BLIKÁNÍ:** reset sítě **Wi-Fi** (během párování v aplikaci).











- **RYCHLÉ BLIKÁNÍ:** spotřebič je připojen k aplikaci, ale není připojen k **Wi-Fi**. Zkontrolujte, zda router funguje správně a zda se nezměnily přihlašovací údaje k domácí síti **Wi-Fi** (název sítě a/nebo heslo). V takovém případě aktualizujte nastavení v aplikaci podle pokynů ve smartphonu.

## 17. POPIS PROGRAMU

Programu		Popis programu
P1	 <b>EKO</b>	Standardní a účinnější program z hlediska kombinované spotřeby energie a vody pro běžné znečištěné nádoby. <b>Normalizovaný program podle normy EN60436.</b>
P2	 <b>UNIVERZÁLNÍ</b>	Vhodné pro každodenní lehce znečištěné nádoby, váš každodenní specializovaný program.
P3	 <b>INTENZIVNÍ</b>	Pro silně znečištěné pánve a další předměty, které vyžadují silné a účinné mytí. Dokonale navržen pro velmi znečištěné talíře, pánve a hrnce.
P4	 <b>SMART AI</b>	Program, který automaticky zvolí nejúčinnější a nejeфекtivnější délku a teplotu mycího cyklu v závislosti na náplni a stupni znečištění*. *Pouze u některých modelů.
P5	 <b>PŘEDMYTÍ</b>	Krátké předmytí pro nádoby používané během dne, kdy chcete počkat, až budete mít plnou náplň.
P6	 <b>59MIN</b>	Jedná se o program s plnou náplní, který je navržen tak, aby se nádoby umylo a usušilo za méně než hodinu při zachování vysoké kvality mytí.
P7	 <b>RYCHLÝ 20'</b>	Jedná se o program pro plnou náplň myčky určený k mytí za pouhých 20 minut.
P8	 <b>NOC</b>	Dokonalý program navržený pro snížení hluku myčky na minimum.
P9	 <b>FLEX ZONE WASH</b>	Tento program automaticky upravuje intenzitu mytí obou stříkacích ramen (horního a dolního koše) tak, aby se zaměřil na různé oblasti myčky: jemnější a šetrnější proud vody v horním koši a silnější a intenzivnější proud v dolním koši.
P10	 <b>SMART AI PRO</b>	Automatický program pro silné znečištění a velkou náplň. Úroveň zatížení a znečištění* určuje dobu trvání a teplotu cyklu. *Snímač nečistot je k dispozici pouze u některých modelů

### Mytí s předmytím

Pro programy s předmytím doporučujeme přidat další dávku čisticího prostředku (max. 6g) přímo do myčky.

Programu		Prostředek pro předmytí		Teplota mytí (°C)	Průměrná délka mytí <sup>1</sup> (min)	Funkce A Možnosti					
		"AUTOMATICKÉ" programy <sup>4</sup>				Tlačítko "POLOVIČNÍ NAPLNĚNÍ" <sup>1</sup>	Tlačítko "EXTRA DRY" <sup>1</sup>	Tlačítko "ACTIVE HYGIENE" <sup>1</sup>	Tlačítko "AUTO DOOR" <sup>1</sup>	"POWER WASH" <sup>1</sup>	"TABLETY" <sup>2</sup>
P1	 EKO	-	-	45	235 - 239	ANO*	ANO	ANO	ANO	N/A	ANO
P2	 UNIVERZÁLNÍ	-	-	60	129	ANO*	ANO	ANO	ANO	ANO	ANO
P3	 INTENZIVNÍ	●	-	75	146	ANO*	ANO	ANO	ANO	ANO	ANO
P4	 SMART AI	-	▲	45 - 50	90 - 110	ANO*	ANO	N/A	ANO	ANO	ANO
P5	 PŘEDMYTÍ	-	-	-	10	ANO*	N/A	N/A	ANO	N/A	-
P6	 59MIN	●	-	65	59	ANO*	N/A	ANO	ANO	ANO	ANO
P7	 RYCHLÝ 20'	-	-	35	20	ANO*	N/A	N/A	ANO	N/A	ANO
P8	 NOC	-	-	55	255	ANO*	ANO	ANO	ANO	N/A	ANO
P9	 FLEX ZONE WASH	-	-	60	129	ANO*	ANO	ANO	ANO	N/A	ANO
P10	 SMART AI PRO	-	▲	65 - 75	140 - 160	ANO*	ANO	N/A	ANO	N/A	ANO

● = Prostředek pro předmytí

▲ = "AUTOMATICKÉ" programy <sup>4</sup>

<sup>1</sup> = pouze u některých modelů

<sup>2</sup> = Pouze pokud je funkce aktivována prostřednictvím NASTAVENÍ.

<sup>3</sup> = Se studenou vodou (15 °C) – tolerance ±10 %

Pokud používáte horkou vodu, v průběhu programu se automaticky aktualizuje zbývajcí čas do konce programu.

Hodnoty jsou měřeny laboratorně podle evropské normy **EN60436** (hodnoty se mohou lišit v závislosti na podmínkách použití).

Skutečná délka mycího cyklu se liší podle modelu.

<sup>4</sup> = Průběh "AUTOMATICKÉ" programů je optimalizován díky funkci snímače znečištění, který upravuje parametry praní podle stupně znečištění nádobí.

\* Možnost "POLOVIČNÍ NÁPLŇ/POLOVIČNÍ NÁPLŇ PRO" dostupná podle modelu

**N/A = MOŽNOST NENÍ K DISPOZICI**

Program **EKO** je vhodný pro mytí běžně znečištěného nádobí a je neúčinnějším programem pro toto použití z hlediska kombinované spotřeby energie a vody. Kromě toho tento program využívají regulační orgány k posuzování souladu s právními předpisy EU o ekodesignu.

S výjimkou programu **EKO** jsou hodnoty uvedené u ostatních programů pouze orientační. Délku cyklu může ovlivnit řada faktorů, například teplota vody, tlak vody v síti, teplota prostředí, množství použitého mycího prostředku a počet a rozmístění nádobí v koších.

## 18. ZAŘÍZENÍ NA ZMĚKČOVÁNÍ VODY

V závislosti na zdroji obsahuje voda různá množství vápence a minerálů, které se usazují na nádobí a zanechávají bělavé skvrny a stopy. Čím větší je množství těchto minerálů ve vodě, tím je voda tvrdší. Myčka je vybavena zařízením na změkčování vody, které působením speciální regenerační soli vytváří změkčenou vodu pro mytí nádobí. Informace o stupni tvrdosti vaší vody můžete získat od místní vodárenské společnosti.

### Regulace zařízení na změkčování vody

Zařízení na změkčování vody je schopno upravovat vodu se stupněm tvrdosti až 90 °fH (francouzské stupně) nebo 50 °dH (německé stupně) prostřednictvím osmi nastavení. Tato nastavení jsou uvedena v následující tabulce společně s relativními hodnotami tvrdostí vody z vodovodu, kterou je třeba upravit.

Úroveň	Tvrdost vody		Použití regenerační soli	Nastavení zařízení na změkčování vody
	°fH (francouzské stupně)	°dH (německé stupně)		
0	0-5	0-3	NE	S0
1	6-10	4-6	ANO	S1
2	11-20	7-11	ANO	S2
3	21-30	12-16	ANO	S3
4*	31-40	17-22	ANO	S4
5	41-50	23-27	ANO	S5
6	51-60	28-33	ANO	S6
7	61-90	34-50	ANO	S7

\* Zařízení na změkčování vody je z výroby nastaveno na úroveň 4 (S4), protože tato hodnota vyhovuje požadavkům většiny uživatelů.

Nastavení **ODSTRAŇOVAČE VODNÍHO KAMENE** najdete v příslušné kapitole, "**NASTAVENÍ**".

### Informace o pryskyřičné regeneraci pomocí soli

Fáze regenerace se provádí na konci mycího cyklu.

Ve fázi pryskyřice se spotřebuje přibližně **3,5 litru** vody, spotřeba energie činí přibližně **1 Wh** a doba cyklu se prodlouží přibližně o **7 minut**.

Pro cyklus **Eko** je to tak, jak je uvedeno v tabulce.

Úroveň	DISPLEJ	Frekvence
S0	DISPLEJ S0	Nikdy
S1	DISPLEJ S1	1 každých 9 cyklů
S2	DISPLEJ S2	1 každých 7 cyklů
S3	DISPLEJ S3	1 každých 5 cyklů
S4	DISPLEJ S4	1 každých 4 cykly
S5	DISPLEJ S5	1 každé 3 cykly
S6	DISPLEJ S6	1 každých 2 cykly
S7	DISPLEJ S7	Každý cyklus

## 19. ODSTRANĚNÍ MOŽNÝCH PROBLÉMŮ A ZÁRUKA

Pokud se domníváte, že myčka nefunguje správně, řiďte se níže uvedenou stručnou příručkou, která obsahuje jisté praktické rady k řešení nejběžnějších problémů. **Pokud závada přetrvává nebo se objevuje opakovaně, kontaktujte středisko technické pomoci.**

CS

### CHYBOVÁ HLÁŠENÍ

- **Modely s displejem:** chyby jsou hlášeny číslem, kterému předchází písmeno „E“ (např. Chyba 2 = E2), a krátkým zvukovým signálem.
- **Modely bez displeje:** chyba je zobrazena blikáním každé LED dle kódu závady, s následnou 5sekundovou pauzou (příklad: Error 2 = dvě bliknutí – pauza 5 sekund – dvě bliknutí – apod...).

### Pouze modely s displejem

Zobrazená chyba	Význam a řešení
<b>"NENÍ VODA"</b> a krátký zvukový signál (pouze u některých modelů) <i>(Výstražná kontrolka je přítomna pouze u některých modelů)</i>  <b>CHYBA E2</b> (s displejem) a krátký zvukový signál	<b>Myčka se neplní vodou</b>  Ujistěte se, že je otevřený přívod vody.  Ujistěte se, že hadice na přívod vody není ohnutá nebo přimáčknutá.  Ujistěte se, že vypouštěcí hadice je ve správné výšce (viz část popisující instalaci).
	Zavřete přívod vody, odšroubujte hadici na přívod vody od zadní strany myčky a zkontrolujte, zda není ucpaný „pískový“ filtr.
	<b>Myčka nevypouští vodu</b>  Ujistěte se, že vypouštěcí hadice není ohnutá, zachycená nebo zablokovaná a není ucpaný filtr.  Ujistěte se, že není ucpaný sifon.
	<b>Únik vody</b>  Ujistěte se, že vypouštěcí hadice není ohnutá, zachycená nebo zablokovaná a není ucpaný filtr.  Ujistěte se, že není ucpaný sifon.
<b>CHYBA E4</b> (s displejem) a krátký zvukový signál	<b>Vodní topné těleso nefunguje správně nebo je filtrační deska ucpaná.</b>  Vyčistěte filtrační desku.
	<b>CHYBA E8</b> (s displejem) s krátkým zvukovým signálem
<b>CHYBA E18</b> (s displejem) s krátkým zvukovým signálem	<b>Problémy s hladinou vody; zkontrolujte ucpanou filtrační desku.</b>  Vyčistěte filtrační desku.

<b>CHYBA E21</b> (s displejem) s krátkým zvukovým signálem	<b>Neřízený přívod vody s otevřeným elektromagnetickým ventilem.</b>
	Okamžitě zavřete vodovodní kohoutek a odpojte spotřebič od elektrické sítě.
<b>Jakýkoliv jiný kód</b> (s displejem)	Spotřebič vypněte a odpojte od elektrické sítě, chvíli počkejte. Spotřebič zapněte a spusťte program. Pokud se závada opět objeví, kontaktujte autorizované servisní středisko.

## Pouze modely bez displeje

Pokud dojde k závadě nebo poruše v průběhu programu, bude rychle blikat kontrolka odpovídající vybranému cyklu a bude se ozývat přerušovaný zvukový signál. V takovém případě vypněte myčku stisknutím tlačítka „VYPÍNAČ“.

**Zkontrolujte, zda je otevřený přívod vody, není ohnutá vypouštěcí hadice a nejsou ucpané filtry nebo sifon, a potom znovu nastavte vybraný program.**

Pokud závada přetrvává, kontaktujte středisko technické pomoci.

Tato myčka je vybavena přetokovým bezpečnostním zařízením, které v případě nějakého problému automaticky vypustí veškerou nadbytečnou vodu.



## VAROVÁNÍ

**V zájmu zajištění správného fungování přetokového bezpečnostního zařízení doporučujeme nepřemísťovat ani nenaklánět myčku za chodu. Je-li nezbytné naklonit nebo přemístit myčku, ujistěte se, že byl dokončen mycí cyklus a uvnitř spotřebiče nezůstala žádná voda.**

## Další závady

ZÁVADA	PŘÍČINA	ŘEŠENÍ
<b>1. Nefunguje žádný program</b>	Zástrčka není zapojena do síťové zásuvky	Zapojte elektrickou zástrčku
	Nebylo stisknuto tlačítko O/I	Stiskněte tlačítko
	Dvířka jsou otevřená	Zavřete dvířka
	Výpadek napájení	Zkontrolujte
<b>2. Myčka se neplní vodou</b>	Viz bod 1	Zkontrolujte
	Vodovodní kohoutek je zavřený	Otevřete vodovodní kohoutek
	Hadice na přívod vody je ohnutá	Odstraňte ohyby hadice
	Filtr hadice na přívod vody je ucpaný	Vyčistěte filtr na konci hadice



ZÁVADA	PŘÍČINA	ŘEŠENÍ
<b>3. Myčka nevypouští vodu</b>	Filter je znečištěný	Vyčistěte filter
	Vypouštěcí hadice je ohnutá	Odstraňte ohyby hadice
	Nástavec vypouštěcí hadice není správně připojený	Pečlivě dodržujte pokyny pro připojení vypouštěcí hadice
	Odpadní přípojka na stěně je obrácena dolů, nikoli nahoru	Zavolejte kvalifikovaného technika
<b>4. Myčka nepřetržitě vypouští vodu</b>	Vypouštěcí hadice je umístěna příliš nízko	Zdvihněte vypouštěcí hadici alespoň 40 cm nad podlahu
<b>5. Není slyšet otáčení stříkacích ramen</b>	Příliš mnoho mycího prostředku	Snižte množství mycího prostředku Použijte vhodný mycí prostředek
	Nějaký kus brání otáčení ramen	Zkontrolujte
	Filtrační deska a filtr jsou velmi znečištěné	Vyčistěte filtrační desku a filtr
<b>6. Pro elektronické spotřebiče bez displeje: rychle bliká jedna nebo více kontrolky</b>	Zavřený kohoutek přívodu vody	Vypněte spotřebič Otevřete kohoutek Znovu nastavte cyklus
<b>7. Nádobí je umyté jen částečně</b>	Viz bod 5	Zkontrolujte
	Dna hrnců nejsou příliš dobře umytá	Připálené zbytky jídla se musí odmočit, než se hrnce vloží do myčky
	Okraje hrnců nejsou příliš dobře umyté	Změňte polohu hrnců
	Stříkací ramena jsou částečně ucpaná	Odstraňte stříkací ramena tak, že odšroubujete kruhové matice doprava, a umyjte ramena pod tekoucí vodou
	Nádobí nebylo správně vloženo	Neumísťujte nádobí příliš blízko sebe
	Konec vypouštěcí hadice je ponořený ve vodě	Konec vypouštěcí hadice nesmí přijít do styku s odtékající vodou
	Bylo odměřeno nesprávné množství mycího prostředku, nebo je prostředek starý a ztvrdlý	Zvyšte dávku podle míry znečištění nádobí, nebo změňte mycí prostředek
	Víko zásobníku soli není správně zavřené	Správně ho utáhněte
	Mycí program není dostatečně důkladný	Zvolte silnější program
<b>8. Mycí prostředek se nedávkuje, nebo je dávkován částečně</b>	Přibory, kusy nádobí, hrnce atd. brání otvírání dávkovače mycího prostředku	Umístěte kusy nádobí tak, aby nepřekážely dávkovači
<b>9. Přítomnost bílých skvrn na nádobí</b>	Voda z vodovodu je příliš tvrdá	Zkontrolujte a upravte úroveň soli a oplachovacího prostředku Pokud je závada přetrvávala, kontaktujte středisko technické pomoci

ZÁVADA	PŘÍČINA	ŘEŠENÍ
10. Hluk během mytí	Kusy nádobí na sebe narážejí	Překontrolujte uložení nádobí v koši
	Otáčející se ramena narážejí do nádobí	Překontrolujte uložení nádobí v koši
11. Nádobí není úplně suché	Nedostatečný průtok vzduchu	Na konci mycího programu nechte dvířka myčky pootevřená, aby mohlo nádobí přirozeně uschnout
	Chybějící oplachovací prostředek	Naplňte zásobník oplachovacího prostředku

**Poznámka:** Kdyby nějaká z výše popsaných situací měla za následek špatnou účinnost mytí nebo nedostatečné oplachování, odstraňte usazené nečistoty z nádobí ručně, protože konečný cyklus sušení způsobuje tvrdnutí nečistot, takže při dalším mytí se obtížně odstraňují.

Pokud závada přetrvává, kontaktujte středisko technické pomoci a uveďte model myčky. Lze ho nalézt na štítku v horní části na vnitřní straně dvířek myčky nebo v záručním listu. Tento údaj umožní středisku přijít s rychlejším, účinnějším řešením.

S výjimkou seznamu náhradních dílů, který je k dispozici na našich webových stránkách, byste v žádném případě neměli spotřebič opravovat nebo se pokoušet o jeho opravu sami nebo jej nechat opravovat nezkušenými a/nebo nekvalifikovanými osobami. Opravy prováděné nezkušenými a/nebo nekvalifikovanými osobami mohou způsobit zranění nebo vážné poruchy zařízení a škody na majetku. Doporučujeme kontaktovat naše autorizovaná střediska technické pomoci.

Doporučujeme vždy používat originální náhradní díly, které lze získat v našem zákaznickém servisu po dobu nejméně **10 let** od uvedení spotřebiče do oběhu v rámci Evropského hospodářského prostoru.



## **VAROVÁNÍ**

**Výrobce nenese odpovědnost za škody na věcech a osobách a/nebo za bezpečnostní problémy vyplývající z oprav, které neprovádí autorizované středisko technické pomoci nebo servisní firma autorizovaná výrobcem v souladu se směrnicemi společnosti týkajícími se oprav a údržby jeho výrobků. Na poškození výrobku způsobené neoprávněnou osobou při pokusu o opravu se nevztahuje běžná záruka.**

Od 1. března 2021 jsou energetické a environmentální informace týkající se energetického štítkování domácích spotřebičů a specifikace jejich ekologického designu v Evropě viditelné v databázi výrobků (EPREL) na tomto odkazu <https://eprel.ec.europa.eu/> nebo prostřednictvím QR kódu umístěného na energetickém štítku.

**Pomoc a záruka**

Na tento výrobek se poskytuje záruka podle zákona a podmínek uvedených v záručním listu, který se dodává s výrobkem. Záruční list by měl být uschován a v případě potřeby předložen společně s dokladem o koupi středisku technické pomoci. Záruční podmínky si můžete přečíst také na našich webových stránkách.

Jestliže potřebujete pomoci, vyplňte online formulář, nebo nás kontaktujte na čísle uvedeném na webové stránce věnované podpoře.

**Naše servisní kontakty (telefonní čísla a webové adresy) v jednotlivých zemích jsou uvedeny v záručním listu dodaném s výrobkem.**

Výrobce odmítá veškerou odpovědnost za jakékoli tiskové chyby v tomto návodu. Výrobce si dále vyhrazuje právo na provádění jakýchkoli změn, které považuje za užitečné z hlediska výrobků, aniž by se změnila jejich základní vlastnosti.

## 20. PODMÍNKY PROSTŘEDÍ



Tento spotřebič je označený v souladu s Evropskou směrnicí 2012/19/EU o likvidaci Starých elektrických a elektronických zařízení (WEEE).

WEEE obsahuje škodlivé látky (které mohou mít negativní dopad na životní prostředí) a základní komponenty (které lze opětovně využít). Je nezbytné WEEE vystavit specifickému zacházení, k odstranění a likvidaci všech škodlivin a obnově všech recyklovatelných materiálů.

Jednotlivci mohou sehrát důležitou roli v zajištění, že se z WEEE nestane problém pro životní prostředí;

- WEEE se nesmí likvidovat společně s běžným domovním odpadem;
- WEEE se musí předat příslušným sběrným místům spravovaným místní správou nebo registrovanými společnostmi. V mnoha zemích existuje sběr velkých WEEE.

V mnoha zemích můžete při koupi nového spotřebiče, odevzdat starý prodejci, který jej převezme bezplatně na základě výměny nového za starý, pokud je zařízení ekvivalentního typu a má stejné funkce jako dodané zařízení.



**Haier**



# Návod na obsluhu

SK

# Haier

Starostlivo si prečítajte tento návod pre správne a bezpečné používanie spotrebiča a pre užitočné tipy na efektívnu údržbu.



Umývačku riadu používajte iba po dôkladnom prečítaní si týchto pokynov. Odporúčame vám, aby ste mali túto príručku vždy po ruke a v dobrom stave v prípade použitia aj budúcim vlastníkovi.

Skontrolujte, či je spotrebič dodaný spolu s týmto návodom na obsluhu, záručným listom, adresou servisného strediska a štítkom energetickej účinnosti. Každý výrobok je identifikovaný jedinečným 16-miestnym kódom, nazývaným tiež "sériové číslo", vytlačeným na záručnom liste alebo na technickom štítku nachádzajúcom sa vo vnútri dverí v pravom hornom rohu. Tento kód je druh identifikačného preukazu špecifického pre daný produkt, ktorý budete musieť použiť na registráciu produktu alebo ak budete potrebovať kontaktovať Centrum technickej pomoci.

**Obr. A**

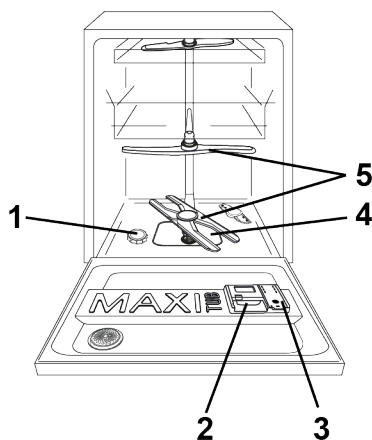

## Obsah

1. ZÁKLADNÉ BEZPEČNOSTNÉ PRAVIDLÁ
2. DODÁVKA VODY
3. PLNENIE SOĽOU
4. NASTAVENIE HORNÉHO KOŠA (LEN U NIEKTORÝCH MODELOV)
5. ROZLOŽENIE RIADU
6. INFORMÁCIE PRE TESTOVACIE LABORATÓRIA
7. PLNENIE UMÝVACIEHO PROSTRIEDKU
8. DRUHY UMÝVACÍCH PROSTRIEDKOV
9. PLNENIE LEŠTIDLA
10. ČISTENIE FILTROV
11. PRAKTICKÉ RADY
12. ÚDRŽBA A ČISTENIE
13. POPIS OVLÁDACIEHO PANELU
14. TECHNICKÉ ÚDAJE
15. VÝBER PROGRAMU A ŠPECIÁLNE VLASTNOSTI
16. DIAĽKOVÉ OVLÁDANIE (Wi-Fi)
17. PROGRAMOVÁ LEGENDA
18. ODSTRAŇOVAČ VODNÉHO KAMEŇA
19. ODSTRÁNENIE MOŽNÝCH PROBLÉMOV A ZÁRUKA
20. PODMIENKY PRE ŽIVOTNÉ PROSTREDIE

SK

# 1. ZÁKLADNÉ BEZPEČNOSTNÉ PRAVIDLÁ

- Tieto spotrebiče sú určené na použitie v domácnostiach a podobných prostrediach ako napríklad:
  - kuchynských priestoroch pre zamestnancov v obchodoch, kanceláriách a iných pracovných prostrediach;
  - farmách;
  - klientmi v hoteloch, motelloch a iných prostrediach rezidenčných typov;
  - prostrediach typu nocľah s raňajkami.

Rôzne používanie tohto spotrebiča v inom než v prostredí domácnosti alebo pri bežných upratovacích činnostiach, ako sú napríklad komerčné využitie odborníkmi alebo vyšskolenými používateľmi, je vylúčené aj vo vyššie uvedených prostrediach. Ak je spotrebič používaný spôsobom, ktorý nie je v súlade s vyššie uvedeným, môže to skrátiť životnosť spotrebiča a zrušiť záruku u výrobcu. Akékoľvek poškodenie zariadenia alebo iné škody alebo straty vyplývajúce z používania, ktoré nie sú v súlade s domácim používaním (aj keď sa nachádzajú v domácom alebo rodinnom prostredí), nebudú výrobcom akceptované v maximálnom rozsahu povolenom zákonom.

## ● pre trh v EÚ

Spotrebič môžu používať osoby staršie ako 8 rokov a osoby s obmedzenými fyzickými, zmyslovými alebo duševnými schopnosťami bez skúseností alebo znalostí produktu, iba ak sú pod dohľadom alebo sú poučené o bezpečnom používaní spotrebiča a uvedomujú si možné riziká.

## ● pre trhy mimo EÚ

Tento spotrebič nie je určený na použitie osobami (vrátane detí) so zníženými fyzickými, zmyslovými alebo duševnými schopnosťami alebo s nedostatkom skúseností a znalostí, pokiaľ nie sú pod dohľadom alebo poučené osobou zodpovednou za ich bezpečnosť.

- Deti by mali byť pod dozorom, aby sa zabezpečilo, že sa so zariadením nebudú hrať
- Deti vo veku do 3 rokov by nemali zostávať sami bez nepretržitého dozoru.
- Ak je napájací kábel poškodený, musí byť vymenený za špeciálny kábel alebo zostavu, ktorá je k dispozícii u výrobcu alebo jeho servisného zástupcu.



- Na pripojenie vody používajte iba hadicové súpravy dodávané so spotrebičom (nepoDeti by mali byť pod dozorom, aby sa zabezpečilo, že sa so zariadením nebudú hrať/úžívajte staré hadicové súpravy).

- Tlak vody musí byť medzi 0,08 MPa až 1 MPa.

- Uistite sa, že koberce alebo rohožky neblokujú základňu alebo ventilačné otvory.

- Po inštalácii musí byť spotrebič umiestnený tak, aby bola prístupná zástrčka.

- Nenechávajte otvorené dvere vo vodorovnej polohe, aby ste predišli potenciálnemu nebezpečenstvu (napr. zakopnutiu).

- Ďalšie informácie o výrobku alebo ohľadom technického listu, nájdete na webovej stránke výrobcu.

- Maximálny počet prestieraní nájdete na príslušnom typovom štítku priloženom k produktu.

### Elektrické pripojenia a bezpečnostné pokyny

- Technické údaje (napájacie napätie a príkon) sú uvedené na typovom štítku výrobku.

- Skontrolujte, či je elektrický systém uzemnený a či spĺňa všetky platné zákony a či je zásuvka kompatibilná s konektorom spotrebiča.

**Výrobca odmieta akúkoľvek zodpovednosť za akékoľvek poškodenie osôb alebo majetku v dôsledku neuzemnenia zariadenia**

- Uistite sa, že umývačka riadu nestláča napájací kábel.

- Vo všeobecnosti sa neodporúča používať adaptéry, viacnásobné zástrčky a / alebo predlžovacie káble.



### **VÝSTRAHA:**

**Spotrebič nesmie byť napájaný prostredníctvom externého spínacieho zariadenia, ako je časovač, ani pripojený k obvodu, ktorý je pravidelne vypínaný obsluhou.**

- Pred čistením alebo údržbou umývačky riadu, odpojte ju od elektrickej siete a vypnite prívod vody.

- Nevyťahujte sieťovú šnúru ani zariadenie, aby ste zariadenie odpojili.



### **VÝSTRAHA:**

**Počas prania môže voda dosahovať veľmi vysokú teplotu.**

- Nenechávajte spotrebič vystavený prostrediu (dážď, u slnku atď.).
- Sklon alebo sedenie na otvorených dvierkach umývačky môže spôsobiť prevrhnutie.
- Pri presúvaní nezdvíhajte umývačku riadu za dvierka. Počas prepravy nikdy neukladajte dvierka na vozík. Odporúčame, aby spotrebič zdvíhali dvaja ľudia.
- Umývačka riadu je určená pre bežné kuchynské potreby. Predmety, ktoré boli kontaminované benzínom, farbou, stopami z ocele alebo železa, korozívnymi chemikáliami, kyselinami alebo zásadami, sa nesmú umývať v umývačke riadu.
- Ak je v domácnosti inštalované zariadenie na zmäkčovanie vody, nie je potrebné pridávať soľ na zmäkčovač vody.
- Ak sa spotrebič pokazí alebo prestane správne fungovať, vypnite ho, vypnite prívod vody a nemanipulujte so spotrebičom. Opravy by malo vykonávať len strediskom technickej pomoci a mali by byť namontované iba originálne náhradné diely. Nedodržanie týchto pokynov môže ohroziť bezpečnosť spotrebiča.
- Ak po odstránení obalu potrebujete premiestniť zariadenie, nepokúšajte sa ho zdvihnúť za spodnú časť dvierok. Mierné dvierka otvorte a zdvihnite zariadenie držaním za hornú časť.

**Označením tohto produktu , potvrdzujeme na vlastnú zodpovednosť, úplný súlad tohto produktu so všetkými príslušnými požiadavkami na bezpečnosť, zdravie a životné prostredie podľa európskych právnych predpisov.**



### **VÝSTRAHA:**

**Nože a iné nástroje s ostrými časťami musia byť vložené do košíka s ich ostrými časťami smerom snadol alebo umiestnené v horizontálnej polohe.**

### **Inštalácia**

- Odstráňte všetky súčasti obalu.



### **VÝSTRAHA:**

**Uchovávajte obalové materiály mimo dosahu detí.**

- Neinštalujte a nepoužívajte umývačku riadu, ak je poškodená.
- Dodržujte pokyny dodané s výrobkom.

**VÝSTRAHA:**

(len vstavané a polointegrované modely)

Umývačku riadu nezapájajte do elektrickej siete, kým sa nebudú ukončené všetky montážne úkony podľa "TECHNICKÝCH POKYNOV NA INŠTALÁCIU" dodaných s výrobkom.

**VÝSTRAHA:**

(len vstavané a polointegrované modely)

Umývačku riadu nezapájajte do elektrickej siete, kým nebude úplne nainštalovaný predný panel.

V opačnom prípade môže pretrvávať riziko zásahu elektrickým prúdom.

**VÝSTRAHA:**

(len voľne stojace modely).

Ak je potrebné odstrániť pracovnú dosku kvôli inštalácii umývačky riadu do priehradky v modulárnej kuchyni, obráťte sa na naše autorizované strediská technickej pomoci.

**VÝSTRAHA:**

Pred prvým zapnutím sa uistite, že je výrobok inštalovaný vo vodorovnej polohe pomocou nastaviteľných nožičiek. Skontrolujte vodorovnú polohu pomocou liehovej vodováhy.

**Výmena prívodnej hadice**

- V prípade prasknutia sa hadica musí nahradiť za originálny náhradný diel, ktorý je k dispozícii u výrobcu alebo v jeho servisnom stredisku.

**VÝSTRAHA:**

Na pripojenie vody používajte iba hadicovú súpravu dodávanú so spotrebičom. Nepoužívajte znovu staré hadicové súpravy.

## 2. DODÁVKA VODY

**Spotrebič musí byť pripojený k prívodu vody len novými hadicami, ktoré sú dodávané ako výbava spotrebiča. Staré hadice prívodu vody nesmú byť opäť používané.**

- Napúšťacia a vypúšťacia hadica môže byť vedené doľava alebo doprava.

**Umývačka môže byť pripojená buď k studenej vode alebo teplej vode, ak jej teplota neprekročí 60°C.**

- Tlak vody musí mať minimálnu hodnotu 0,08 MPa a maximálnu hodnotu 1 MPa.
- Napúšťacie hadice musia byť pripojené k prívodnému ventilu, aby bolo možné zastaviť prívod vody v čase, keď umývačka nie je v prevádzke (**obr.1**).
- Umývačka je vybavená prívodnou hadicou vody s koncovkou so závitom 3/4" (**obr.2**).
- Prívodná hadica vody "A" musí byť naskrutkovaná na kohútik prívodu vody "B" pomocou koncovky 3/4", uistite sa, či je koncovka riadne dotiahnutá.

- Ak je to potrebné, môže byť prívodná hadica vody predĺžená až na 2,5 m. Pokiaľ máte takúto požiadavku, kontaktujte autorizované servisné stredisko.

- Ak je umývačka pripájaná k novému rozvodu vody, alebo k dlhšie nepoužívanému rozvodu, nechajte niekoľko minút otekať vodu, kým pripojíte napúšťaciu hadicu. Zabráňte tým zaneseniu filtračného sitka pri napúšťacom ventilu umývačky vápenatými usadeninami.

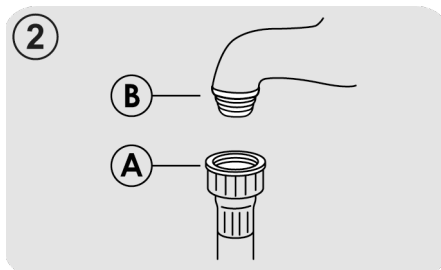
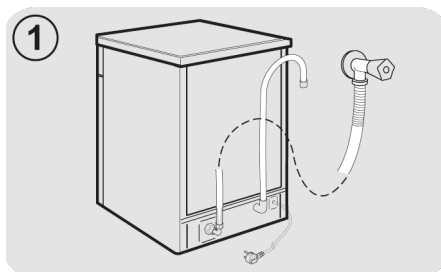

## Hydraulické bezpečnostné zariadenia

Všetky umývačky riadu sú vybavené ochranou proti pretečeniu, ktorá pri prekročení normálnej hladiny vody spôsobenej poruchou, automaticky blokuje tok vody a / alebo odvádza nadbytočné množstvo vody.

**NIEKTORÉ MODELY** môžu obsahovať jednu alebo viac z nasledujúcich funkcií:

### ● BLOKOVANIE VODY (obr.3)

Systém vodného blokovania bol navrhnutý tak, aby zlepšil bezpečnosť vášho spotrebiča. Systém zabraňuje záplave, ktorá môže byť spôsobená poruchou spotrebiča alebo v dôsledku zlomenia gumových hadíc a najmä na hadiciach určených na prívod vody.

### Ako to funguje

Záchytná vaňa umiestnená na spodnej časti spotrebiča zhromažďuje akýkoľvek možný únik vody a ovláda senzor, ktorý aktivuje ventil umiestnený pod vodovodným kohútikom a zablokuje akúkoľvek vodu, dokonca aj s úplne otvoreným kohútom.

Ak časť znázornená vo výreze obrázku "A" je poškodená, ihneď vyťahnite zástrčku zo zásuvky.

Aby sa zabezpečil dokonalý chod bezpečnostného systému, vid' hadica s výrezom obrázku "A", hadica by mala byť pripojená k vodovodnému kohútiku, ako je to znázornené na obrázku.

Hadica na prívod vody by sa nemala rezať, pretože obsahuje živé elektrické časti. Ak nie je hadica dostatočne dlhá na správne pripojenie, musí byť nahradená dlhšou. Hadicu môžete získať zo servisného strediska.

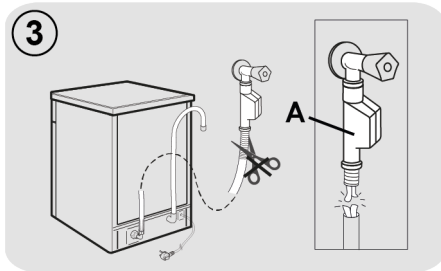

### ● AQUASTOP (obr.4):

je zariadenie umiestnené na prívodnej hadici, ktorá zastavuje tok vody, ak sa hadica poškodí; v tomto prípade sa v okne "B" objaví červená značka a hadica sa musí vymeniť. Ak chcete odskrutkovať maticu, stlačte zariadenie jednosmerného zámku "C".

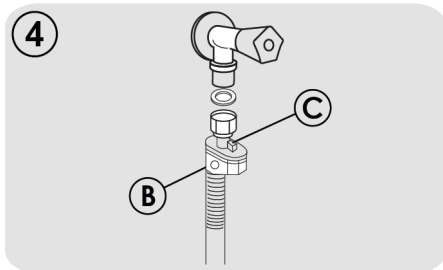

SK

## Prípojenie vypúšťacej hadice

- Vypúšťaciu hadicu je najvhodnejšie pripojiť k pevnému odpadovému potrubiu (**obr.5**). Dbajte na to, aby hadica nebola nikde „prelomená“.
- Odpadové potrubie by malo byť vyústené najmenej 40 cm nad podlahou a musí mať vnútorný priemer najmenej 4 cm.
- Je vhodné, aby bol na tomto odpadovom potrubí sifón pre zamedzenie úniku pachu (**obr.5X**).
- Ak je to potrebné, môže byť vypúšťacia hadica predĺžená až na 2,5 m, jej maximálna výška od podlahy môže však byť najviac 85 cm.
- Ak máte takú požiadavku, kontaktujte servisné stredisko. Vypúšťaciu hadicu môžete taktiež zavesiť cez okraj drezu pomocou priloženého plastového oblúku. Koniec hadice nesmie byť ponorený do vody, aby nedošlo k jej spätnému nasatiu do umývačky pri jej prevádzke (**obr.5Y**).
- Ak inštalujete spotrebič pod pracovnú dosku, oblúk vypúšťacej hadice musí byť zavesený na stene v čo najvyššej polohe (**obr.5Z**).
- Skontrolujte ešte, či nie je prívodná a vypúšťacia hadica nikde „prelomená“.

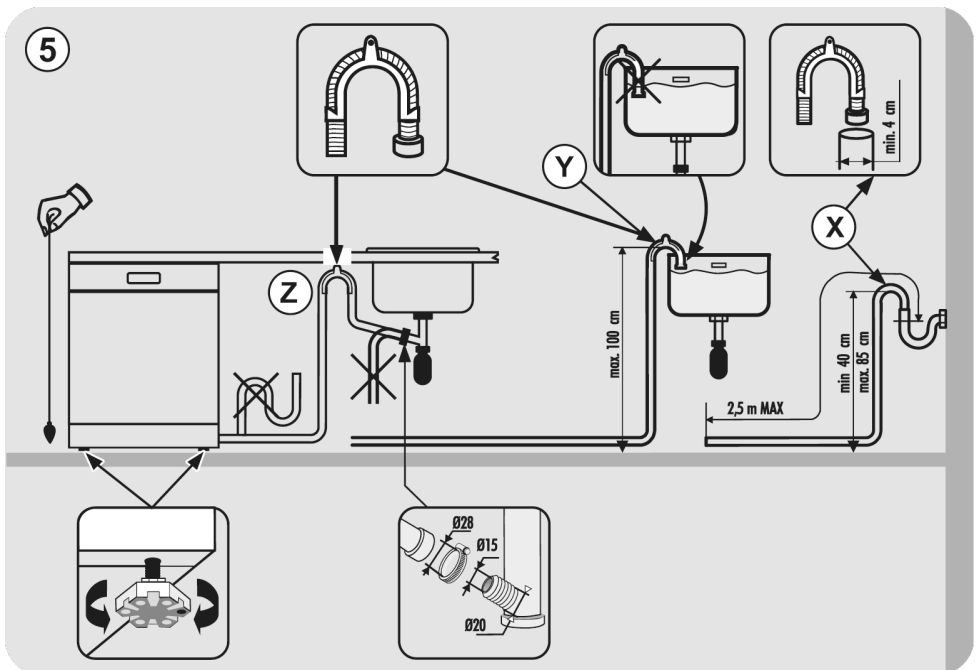

### 3. PLNENIE SOĽOU

(Obr. A "1")

- Výskyt bielych škvŕn na riade je všeobecne varovným signálom, že je potrebné doplniť zásobník soli.
- Na dne umývačky je zásobník na soľ, ktorá regeneruje zmäkčovač.
- Používajte len špeciálne soli určené pre umývačky riadu. Iné druhy solí obsahujú malé množstvo nerozpustných častíc, ktoré by mohli dlhodobým pôsobením zhoršiť účinnosť zmäkčovača vody.
- Pre naplnenie zásobníka musíte najskôr odskrutkovať jeho veko na dne vane umývačky.

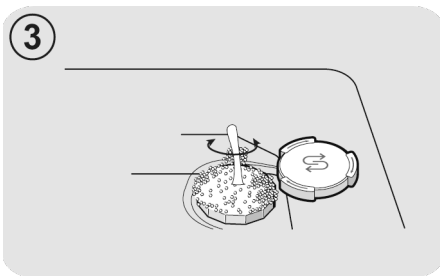

SK

- Po jeho naplnení vyčistite vnútorný priestor od zvyškov soli a opäť dotiahnite veko zásobníka.

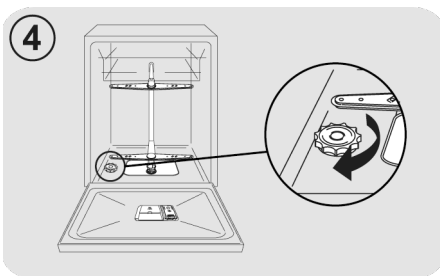

Po naplnení soli **MUSÍTE** spustiť kompletný čistiaci cyklus alebo program PREDUMYTIE.

- Do zásobníka sa vojde asi 1kg soli. Pre dobré výsledky umývania je potrebné zásobník občas opäť naplniť soľou. Spotreba soli závisí od nastavenia zmäkčovača podľa tvrdosti vody. Čím je voda tvrdšia, tým je väčšia spotreba soli.

Po inštalácii umývačky úplne naplňte zásobník pre soľ a až potom pridajte vodu až po okraj otvoru na plnenie zásobníka.

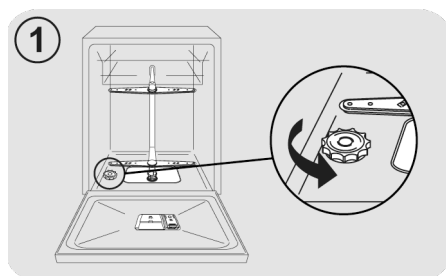

- Ak naplňate zásobník prvýkrát, je potrebné najskôr do zásobníka naliať vodu. Pri plnení pretečie menšie množstvo vody, pokračujte však v plnení dovtedy, pokiaľ nebude zásobník úplne plný.

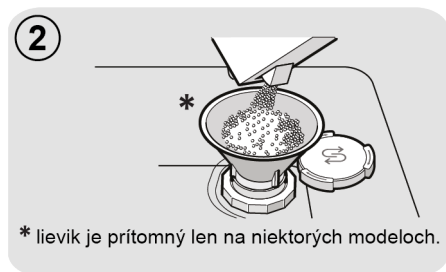

\* lievik je prítomný len na niektorých modeloch.

## 4. NASTAVENIE HORNÉHO KOŠA (LEN U NIEKTORÝCH MODELOV)

### Typ "A":

1. Otočte predné bloky "A" smerom von;
2. Odstráňte kôš a znovu ho nastavte do hornej polohy;
3. Vráťte bloky "A" do pôvodnej polohy.

Pri tomto postupe sa nesmú používať mobilné podpery v hornej polohe.

### Typ "A"

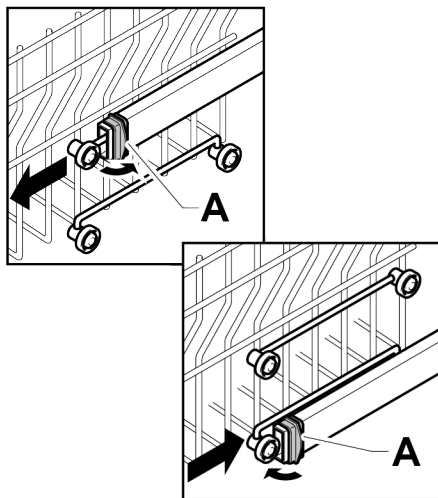

### Typ "B": (IBA MODELY S EASY CLICK)

Horný kôš je vybavený systémom na úpravu výšky.

Počas prvého zapnutia sa môže kôš nachádzať v hornej alebo spodnej polohe. V závislosti od potrieb náplne umiestnite kôš do hornej alebo spodnej polohy podľa uvedených pokynov.

Zdvihnutie: kôš nadvihnete uchopením na bokoch, ihneď po zdvihnutí ho uvoľníte bez akéhokoľvek potlačenia páčok.

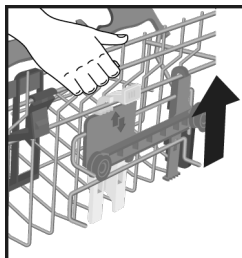

Ak ho chcete znížiť: uchopte kôš na bokoch, stlačte dve páčky B na bokoch koša, a znížte ho.

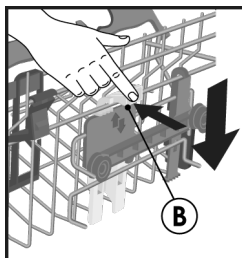

### VÝSTRAHA:

Pred naložením riadu odporúčame nastaviť kôš.



### VÝSTRAHA:

Počas znižovania koša až do konečnej polohy ho pridržajte.



### VÝSTRAHA:

NIKDY nezdvíhajte ani neznižujte kôš pôsobením len na jednej strane.



## 5. ROZLOŽENIE RIADU

### Použitie horného koša

#### Držiak na šálky (len pre niektoré modely)

Horný kôš (obr.1) je vybavený posuvnými podperami zavesenými na bočnom paneli. Môžu byť umiestnené v otvorenej polohe (A) na uloženie čajových a kávových šálok, dlhých nožov a naberačiek, alebo v zníženej polohe (B), aby sa získalo viac miesta v hornom koši.

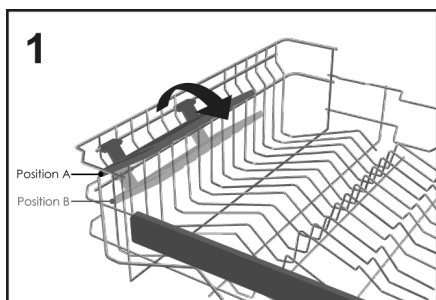

- Poháre v tvare kalichov je možné zavesiť na konce samotných podpier (obr.2).

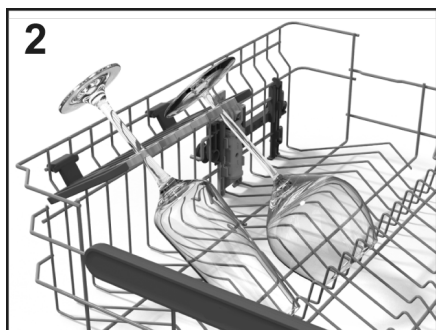

#### Použitie horného koša

- Horný kôš bol navrhnutý tak, aby poskytoval maximálnu flexibilitu používania. Môžete doňho naložiť dezertné taniere, šálky a poháre, ktoré je vhodné zaistiť, aby sa pôsobením dýz neprevrátili.
- Väčšie taniere uložte mierne naklonené smerom dopredu, aby sa uľahčilo vkladanie koša do spotrebiča.

### ! VÝSTRAHA

Po naložení koša sa uistite, že sa ostrekovacie rameno otáča voľne, bez toho, aby narazilo do riadu alebo kuchynských pomôcok.

SK

Štandardná denná náplň je znázornená na obr.3.

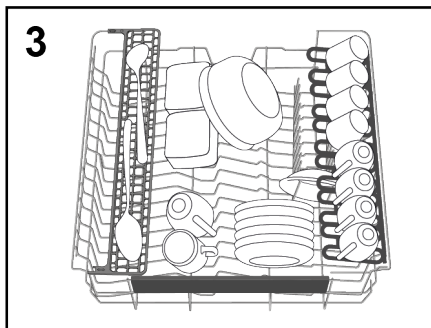

#### "Maxi-Ladle" (len pre niektoré modely)

Toto príslušenstvo (obr.4) bolo navrhnuté tak, aby poskytovalo optimálnu polohu všetkých dlhých kuchynských pomôcok alebo nástrojov pri umývaní, ako sú nože na chlieb, naberačky a vidličky.

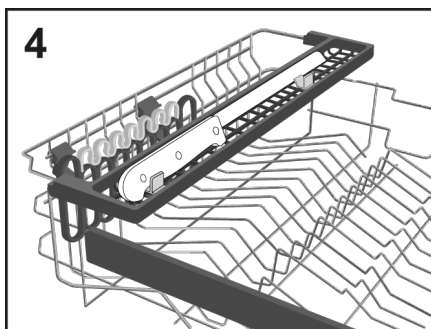

#### "CRYSTAL PROTECT" (len pre niektoré modely)

**CRYSTAL PROTECT**, teda špecifickou sadou príslušenstva pre starostlivosť o najcennejšie a najjemnejšie predmety, ako sú krištál, keramika, poháre na víno a ďalšie: Špeciálna dvojité podpera (vľavo a

vpravo) aplikovaná na horný kôš, oddelená od držiakov na šálky, navrhnutá s gumovým povrchom na ochranu v mieste dotyku. Okrem toho, na dne je dvojitá sada gumených ochranných podložie, kde dochádza ku kontaktu pohárov s košom, čo poskytuje maximálnu starostlivosť.

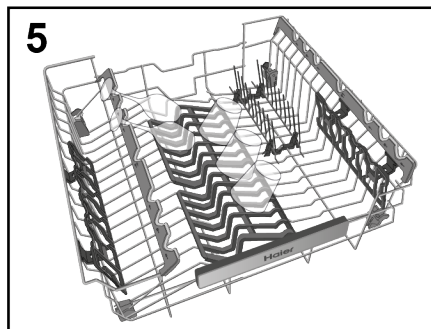

### Použitie spodného koša

- Do spodného koša sa ukladajú hrnce, panvice, misky, šalátové misky, pokrievky, servírovacie taniere, stolové taniere a taniere na polievku.
- Príbor ukladajte rukoväťou nadol do špeciálnej plastovej nádoby umiestnenej v spodnom koši (**obr.10-11**), pričom dbajte na to, aby samotný príbor nebránil otáčaniu ostrekovacieho ramena ani otváraniu priehradky na čistiaci prostriedok.

### Sklápacie police (len pre niektoré modely)

V dolnom koši (**obr.6**) sa môže nachádzať niekoľko nastaviteľných stojanov (**C-D-E, v závislosti od modelu**), ktoré sú užitočné na zabezpečenie optimálnej stability riadu.

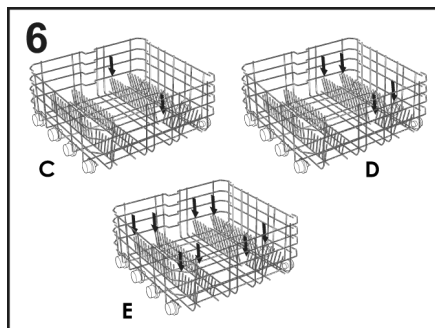

Riad alebo poháre neštandardných rozmerov alebo tvaru môžete zdvihnúť/znížiť (**obr.7 a obr.8**), aby sa zabezpečila maximálna flexibilita nakladania.

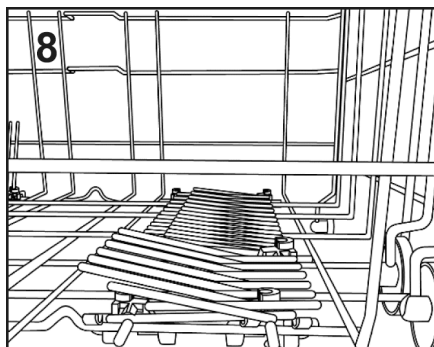
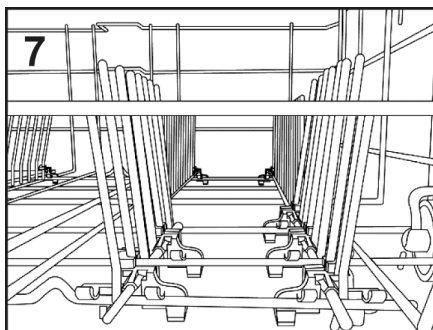

Štandardná denná náplň je znázornená na **obr.9**.

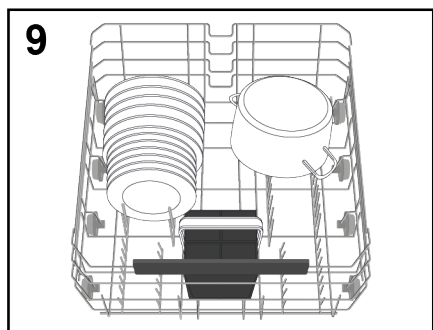

Racionálne a správne usporiadanie riadu je základnou podmienkou dobrého výsledku umývania.

## KOŠÍK NA PRÍBOR (len pre niektoré modely)

Košík na príbor je určený na príbor všetkých druhov, s výnimkou príboru takej dĺžky, ktorý by prekážal hornému ostrekovaču. Príbor sa musí umiestniť vo vhodných priestoroch v horných mriežkach, aby sa umožnil optimálny prechod vody. Horné mriežky sa dajú odstrániť zdvihnutím a vsunutím na ich miesto (**obr.10**).

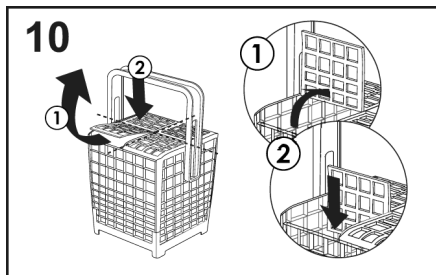

Výšku rukoväti košíka na príbor môžete nastaviť potiahnutím alebo zatlačením rukoväti (**obr.11**).

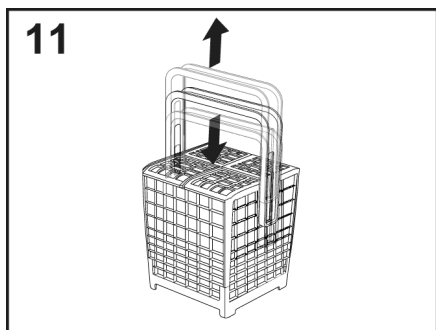

Príklad umiestnenia stojana na príbor je znázornený na **obrázku 9**.

## POUŽITIE TRETIEHO KOŠA (len pre niektoré modely)

Tretí kôš používajte na naloženie príboru ako na obrázku (**obr.12**).  
Nože vložte ostrým smerujúcim nadol.

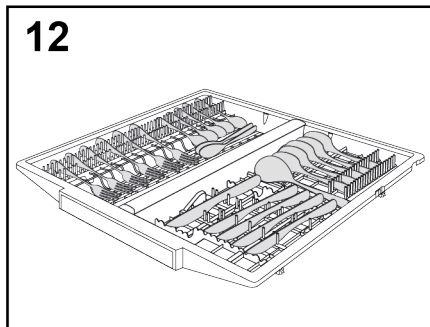

V prípade potreby je možné bočné poličky tretieho koša vybrať (**obr.13**), aby sa vytvoril ďalší priestor v hornom koši na väčšie a vyššie predmety, ako sú napríklad poháre na stopkách.

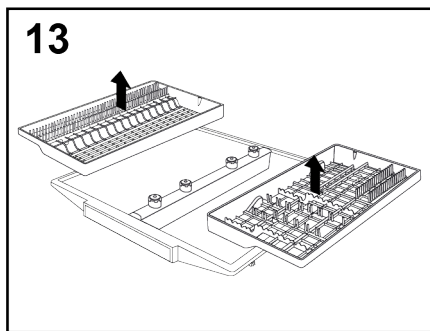

## "SYSTEM CUTLERY SHINE PLUS" (len na niektorých modeloch)

Séria Haier I-Pro Shine je vybavená technologicky zdokonaleným tretím košíkom. Je navrhnutý s centrálnym vodovodnou rúrkou pripojenou k 5 špeciálnym mechanickým rotačným dýzám, ktoré rozstrekujú vodu priamo na príbor, zároveň predstavuje prídavné ostrekovacie rameno v hornej časti bubna umývačky. Poskytuje vynikajúce výsledky umývania príboru.



## VÝSTRAHA

Nože a iné ostré pomôcky sa musia vložiť do košíka s ich ostrými časťami smerom nadol alebo sa musia umiestniť v horizontálnej polohe.

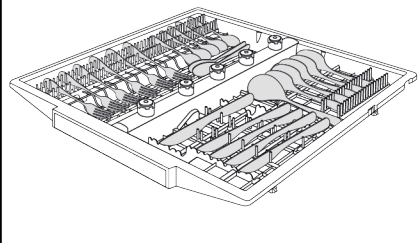
**14**

### **POWER WASH (len pre niektoré modely)**

Pri niektorých programoch (pozrite tabuľku programov) sa aktivuje aj tretie umývacie rameno umiestnené v spodnej časti umývačky riadu **POWER WASH**. Táto funkcia je ideálna pri čistení silne znečistených príborov alebo kuchynského riadu pri ich umiestnení priamo do koša nad ramenom **POWER WASH (obr.15)**.

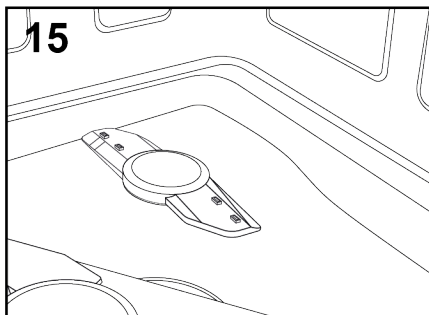
**15**

## **6. INFORMÁCIE PRE TESTOVACIE LABORATÓRIA**

Potrebné informácie na vykonanie porovnávacích testov a testov hlučnosti (podľa normy EN) si vyžiadajte na nasledujúcej adrese:

**testinfo-dishwasher@candy.it**

V žiadosti uveďte prosím model a sériové číslo umývačky riadu (viď výrobný štítek).

## 7. PLNENIE UMÝVACIEHO PROSTRIEDKU

(Obr. A "2")

### Prášok

#### DÔLEŽITÉ

Je potrebné používať len špeciálne čistiace prípravky pre umývačky riadu, či už práškové, tekuté alebo vo forme tabliet.

Nevhodné prípravky (ako napr. pre ručné umývanie riadu) neobsahujú potrebné prísady pre použitie v umývačkách a neumožňujú preto správnu funkciu týchto spotrebičov. Chybou je aj vysoká penivosť prípravkov na ručné umývanie.

### Plnenie zásobníka na čistiaci prípravok

Nádoba na čistiaci prostriedok je vnútri dverí (obr.A "2"). Ak sú dvierka zásobníka zatvorené, otvorte ich jednoduchým uvoľnením tlačidla (A): dvierka sú vždy otvorené na konci každého programu umývania, pripravené na ďalšie použitie.

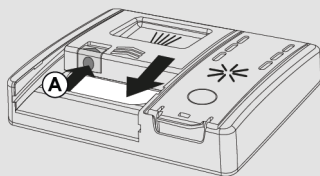

Množstvo čistiaceho prípravku sa dávkuje do zásobníka podľa miery znečistenia umývaného riadu a taktiež podľa druhu riadu. Odporúčame dávkovať 20÷30 g prípravku do priehradky zásobníka na umývanie (B).

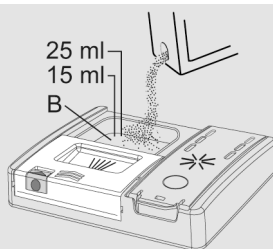

Ak používate tablety, jedna by mala stačiť. Vložte TABLETY a uistite sa, že nezasahujú do otváracieho systému.

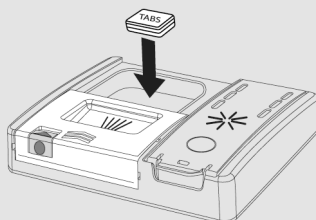

Po naliatí čistiaceho prostriedku do zásobníka znovu zatvorte dvierka zatlačením v smere šípky, až kým nezapadnú na miesto.

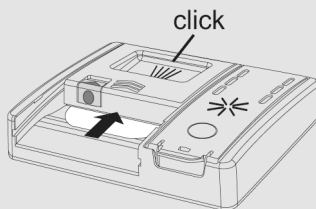

Pretože nie sú všetky čistiace prípravky rovnaké, pozorne si prečítajte pokyny na jeho obale. Radi by sme vás upozornili, že malé množstvo čistiaceho prípravku nezaistí dostatočné umytie riadu, zatiaľ čo veľmi veľké dávkovanie nielen že nezlepší výsledky umývania, ale je taktiež zbytočným plytvaním.



### VÝSTRAHA

Do spodného koša nekladte riad do takej pozície, ktorá by bránila otvoreniu zásobníka, alebo by bránila uvoľneniu čistiaceho prostriedku do priestoru umývačky.

### **DÔLEŽITÉ**

**Nepoužívajte nadmerné množstvo čistiacich prípravkov, aby ste zbytočne nezhoršovali stav životného prostredia.**

### **Naplnenie čistiacim prípravkom na predumývanie pre programy, ktoré si to vyžadujú**

V programoch, ktoré majú cyklus predumývania, ktorý si vyžaduje dodatočnú dávku čistiaceho prostriedku (pozri kapitolu

programov prania), sa musí dodatočný čistiaci prostriedok naliať na vhodné miesto (C).

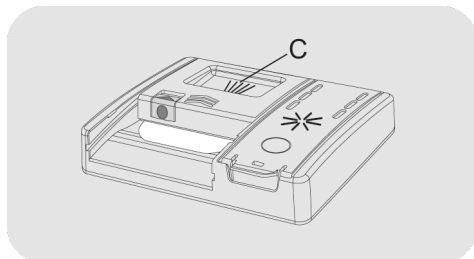

## 8. DRUHY UMÝVACÍCH PROSTRIEDKOV

### Tableta na umývanie

Tablety na umývanie od rôznych výrobcov majú rozdielny čas rozpúšťania, preto nemusia byť pri rýchlejších programoch úplne účinné, vzhľadom k tomu, že nedôjde k úplnému rozpusteniu tablety. Ak sa používajú tieto tablety, odporúča sa vždy nastaviť dlhší program tak, aby sa tablety dokonale rozpustili.

#### DÔLEŽITÉ

**Pre dosiahnutie dobrých výsledkov umývania, MUSIA byť tablety umiestnené v zásobníku na čistiaci prášok a NIE priamo v umývačke (vani).**

### Konzentrát na umývanie

Čistiace koncentráty so zníženou zásaditosťou a s prírodnými enzýmami, kombinované s čistiacimi programami pri 50°C majú menší škodlivý vplyv na životné prostredie a sú šetrnejšie k umývačke aj riadu. Programy umývania pri 50°C boli navrhnuté tak, aby umožnili enzýmom úplne rozpustiť nečistotu. Pri použití koncentrovaných čistiacich prostriedkov pri programe 50°C teda dosiahnete rovnaké výsledky ako pri použití programu pri 65°C bez použitia koncentrovaných čistiacich prostriedkov.

### Kombinované tablety

Tablety, ktoré obsahujú taktiež leštidlo, musia byť vložené do zásobníka pre umývanie. Zásobník na leštidlo musí byť prázdny (ak nie je, skôr ako použijete kombinované tablety, nastavte dávkovač leštidla na minimálnu dávku).

### Kombinované čistiace prostriedky "TABLETY"

Pri každom použití kombinovaného čistiaceho prostriedku "TABLETY" („3 in 1“, „4 in 1“, „5 in 1“ atď.), pri ktorom by bolo použitie soli a/ alebo leštidla zbytočné, dodržiavajte prosím nasledujúce varovania:

- pozorne si prečítajte a dodržiavajte návod na obsluhu a upozornenia uvedené na balení kombinovaného čistiaceho prostriedku, ktorý chcete použiť;
- účinnosť prostriedkov, ktoré nahradzujú použitie soli závisí na tvrdomosti vody, ktorá je do umývačky privádzaná. Skontrolujte, či je tvrdosť vody v rozsahu, ktorý je uvedený na balení čistiaceho prostriedku.

SK

**V prípade, ak by ste s týmto typom tablety nedosiahli uspokojivé výsledky, obráťte sa na výrobcu tabliet.**

Nesprávne použitie týchto kombinovaných čistiacich prostriedkov by mohlo spôsobiť:

- ukladanie vodného kameňa (vápnika) ako v umývačke, tak aj na riade;
- zhoršenie kvality sušenia alebo umývania riadu.

#### DÔLEŽITÉ

**Na reklamácie, ktoré by sa mohli priamo týkať nesprávneho použitia týchto výrobkov, sa nevzťahuje žiadna z častí záruky.**

**Pri používaní tabliet "TABLETY" nevenujte pozornosť blikajúcim indikátorom soli a leštidla (len pri niektorých modeloch).**

Ak sa vyskytnú problémy pri používaní tabliet, odporúčame Vám, aby ste sa vrátili k tradičným výrobkom (soľ, leštidlo, prášok).

V tomto prípade odporúčame:

- naplňte zásobník na soľ a na leštidlo;
- spusťte bežný cyklus umývania bez riadu.

V prípade, ak sa vrátite k tradičnému spôsobu umývania, bude potrebných niekoľko cyklov umývania, kým sa systém odvápnenia vody vráti k optimálnej hodnote.

## 9. PLNENIE LEŠTIDLA

(Obr. A "3")

### Leštidlo

Leštidlo, ktoré sa automaticky uvoľňuje počas posledného oplachovania, pomáha riadu rýchlo schnúť a zabraňuje tvorbe škvŕn.

### Naplnenie zásobníka na leštidlo

Zásobník na leštidlo je vedľa zásobníka na čistiaci prostriedok (obr. A "3").

Ak ho chcete otvoriť, stlačte zarážku na veku dávkovača leštidla a zdvihnite ho.

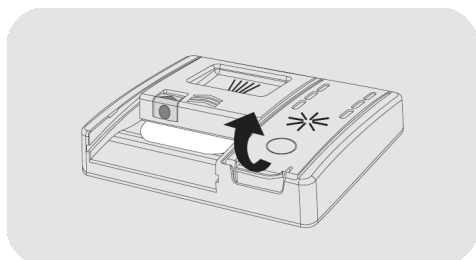

Pridajte leštidlo až po značku Max.

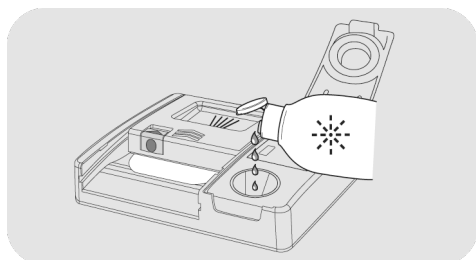

- Ak sa leštidlo rozleje, odstráňte ho z umývacej nádrže.
- Rozliate leštidlo môže počas umývacieho cyklu spôsobiť nadmerné penenie.
- Zatvorte veko dávkovača leštidla.
- Veko klikne do zaistenej polohy.

Vždy používajte leštidlá vhodné do automatických umývačiek riadu.

Obsah minerálnych solí vo vode značne ovplyvňuje tvorbu vodného kameňa a sušenie.

Je preto dôležité regulovať množstvo leštidla, aby sa dosiahli dobré výsledky umývania.

Ak sú po umytí na riade šmuhy, znížte úroveň o jednu polohu. Ak sa na riade objavia belavé škvŕny, zvýšte úroveň množstva o jednu polohu.

### Modely vybavené displejom a indikátorom leštidla (len na niektorých modeloch)

Keď bude treba naplniť zásobník leštidla, displej bude signalizovať nedostatok leštidla (na modeloch s displejom), alebo sa rozsvieti príslušná kontrolka na prístrojovej doske.

*Hodnota bola továrensky nastavená na úroveň 4, pretože to uspokojuje väčšinu používateľov.*

Informácie o nastaveniach pre **LEŠTIDLO** nájdete v príslušnej kapitole "**NASTAVENIA**".

### Modely, ktoré nie sú vybavené indikátorom leštidla (len na niektorých modeloch):

Hladinu leštidla môžete skontrolovať pomocou optického displeja (B) na dávkovacej nádobe.

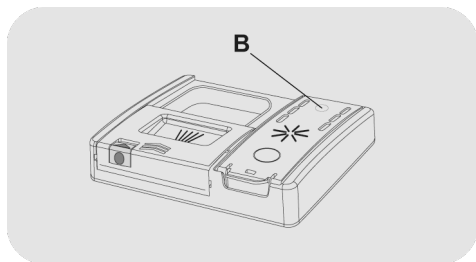



PLNÝ



tmavý

PRÁZDNY



svetlý

SK

### Úprava množstva leštidla

Množstvo leštidla, ktoré používa umývačka riadu počas umývania, je možné nastaviť iba pomocou špeciálnej APLIKÁCIE, ktorú si môžete stiahnuť z webovej stránky smartfónom.

*Úprava bola nastavená v továrni na úrovni 2, pretože spĺňa požiadavky väčšiny používateľov.*

## 10. ČISTENIE FILTROV

(obr. A "4")

Filtračný systém sa skladá z nasledujúcich častí:

- **filtračný košík** na zachytenie väčších častíc;
  - **mikrofilter**, ktorý je umiestnený pod filtračným tanierom a zachytáva najjemnejšie častice na dosiahnutie perfektného opláchnutia;
  - **filtračný tanier** nepretržite filtrujúci cirkulujúci čistiaci roztok.
- Aby sa vždy dosiahli výborné výsledky umývania, je potrebné po každom umytí riadu skontrolovať a vyčistiť filtre.
  - Ak chcete vybrať skupinu filtrov, vyberte spodné ostrekovacie rameno potiahnutím smerom nahor.

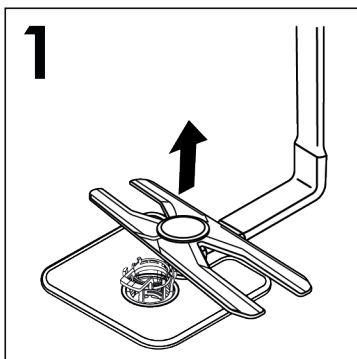

- Držte rukoväť jednotky filtra a jednoducho ju otočte proti smeru hodinových ručičiek ① a vytiahnite ju potiahnutím smerom nahor ② (obr.2).

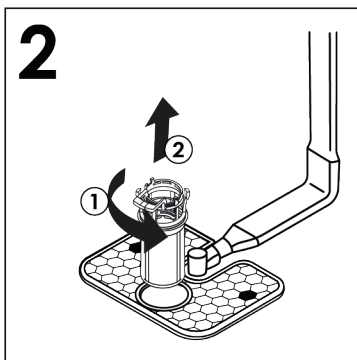

- Čistenie zjednodušuje centrálna nádoba, ktorá sa dá vybrať (obr.3) stlačením dvoch tlačidiel na bokoch a vytiahnutím smerom nahor.

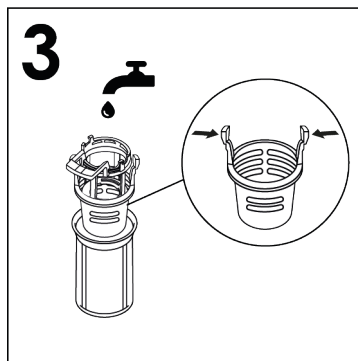

- Vyberte filtračný tanier (obr.4) a celý ho opláchnite pod striekajúcou vodou (obr.5). Ak je to potrebné, použite malú kefku.

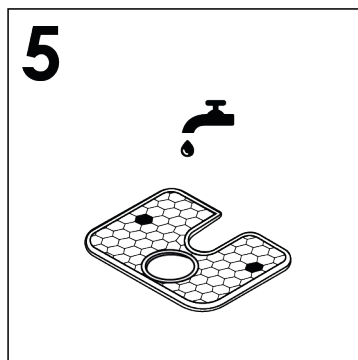
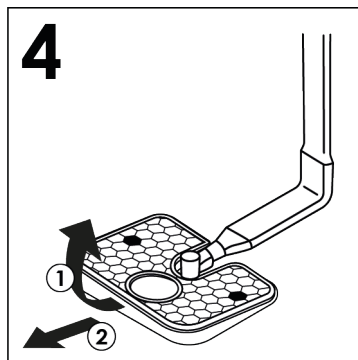

- Znovu namontujte dosku a filtračnú jednotku v opačnom poradí úkonov, pričom dbajte na to, aby ste správne zaskrutkovali komponenty, aby nedošlo k ohrozeniu prevádzky umývačky riadu.
- Mikrofilter je samočistiaci, jeho údržba je obmedzená len na kontrolu každé dva týždne. V prípade potreby ho opláchnite pod tečúcou vodou alebo pomocou jemnej kefky. Po každom umytí odporúčame prekontrolovať filtračný košík a tanier, či nie sú zanesené.



## VÝSTRAHA

Po každom čistení filtrov skontrolujte, či je všetko správne namontované späť a či je filtračný tanier dobre usadený na dne umývačky. Presvedčíte sa, či je centrálny filtračný košík správne zaistený vo filtračnom tanieri pootočením v smere hodinových ručičiek. Len správne usadená filtračná jednotka môže zabezpečiť požadované výsledky tohto spotrebiča.

**Nikoli ne pomivajte brez filtrov!**

## 11. PRAKTICKÉ RADY

### Ako dosiahnuť naozaj dobré výsledky umývania

- Pred vložení riadu do umývačky odstráňte najskôr rôzne zvyšky jedla (kosti, škrupiny, kúsky mäsa alebo zeleniny, usadeninu kávy, šupky z ovocia, zubné špáradlá, nedopalky cigariet atď.), ktoré by mohli upchať filtre, vypúšťanie vody a trysky ostrekovacích ramien a znížiť tak účinnosť umývania.
- Riad pred vložení do umývačky riadu netreba oplachovať, pretože to zvyšuje spotrebu vody a energie, a neodporúča sa to.
- Ak majú hrnce a pekáče na sebe pripálené alebo pripečené zvyšky jedla, je vhodné takýto riad najskôr nechať odmočiť a odstrániť hrubé nečistoty a až potom umývať v umývačke.
- Ukladajte riad dnom hore.
- Pokúste sa uložiť riad tak, aby sa navzájom nedotýkali. Ak ho budete starostlivo ukladať, dosiahnete lepšie výsledky.
- Po uložení riadu do umývačky skontrolujte, či sa môžu ramená voľne otáčať.
- Hrnce a ďalší riad, na ktorých sú miestami pripálené zvyšky jedla, musí byť vopred odmočené vodou s prídavkom čistiaceho prípravku.
- Správne umývanie striebra:
  - a) opláchnite strieborný riad ihneď po jeho použití, predovšetkým vtedy, ak je znečistený od majonézy, vajčiek, rýb a pod;
  - b) nekropte alebo nesypete čistiaci prostriedok priamo na strieborný riad;
  - c) oddeľujte strieborné veci od ostatných kovov.

### Ako dosiahnete úsporu

Typy na ekonomické využitie spotrebiča.

- Dosiahnite najlepšie využitie energie, vody, umývacieho prostriedku a času použitím odporúčaného množstva naplnenia. Ušetríte 50 % energie umývaním pri plnom naplnení namiesto 2 umývaní pri polovičnom naplnení.
- Ak chcete využiť úplne priestor na umývanie riadu v tejto umývačke, opláchnite riad uložený po každom jedle programom „PREDUMYTIE“. Tým dôjde k odmočeniu zaschnutých zvyškov jedla a odstráneniu väčších častíc jedla z novo vloženého riadu. Hneď ako je umývačka úplne naplnená, spustíte program pre hlavné umývanie.
- Ak nie je riad veľmi znečistený, alebo koše nie sú úplne plné, zvolte „EKONOMICKÝ PROGRAM“, uvedený v tabuľke programov v priloženom návode.
- Najúčinnnejšie programy, pokiaľ ide o kombinované využívanie vody a energie, sú zvyčajne tie programy, ktoré trvajú dlhšie a majú nižšiu teplotu.
- Ak sa umývačka riadu používa podľa pokynov a odporúčaní výrobcu, umývanie riadu v umývačke riadu si v porovnaní s umývaním ručne vyžaduje nižšiu spotrebu vody a energie.

### Čo nie je vhodné na umývanie

- Je potrebné myslieť na to, že nie každý riad je vhodný na umývanie v umývačke. Odporúčame, aby sa umývačka nepoužívala na riad vyrobený z termoplastických umelých hmôt, na jedálne príbory s drevenými rukoväťami, na hrnce na ktorých sú drevené uši, výrobky z hliníka alebo kryštálového alebo brúseného skla, ak nie sú na umývanie v umývačke priamo určené.
- Určitý druh dekorácie na riade sa môže zmyť. Preto je dobré do umývačky vložiť na skúšku najskôr jeden kus takéhoto riadu a ak nedôjde k poškodeniu dekoru, až potom umyte celú sadu. Niektoré druhy dekorácie na riade môžu byť poškodené až častým umývaním v umývačke.

- Pri umývaní takéhoto riadu odporúčame venovať zvýšenú opatnosť. Neodporúčame taktiež vkladať súčasne strieborné príbory s nehrdzavejúcimi, aby nedošlo medzi nimi k chemickej reakcii.

**Ked' kupujete novú jedálenskú súpravu alebo príbory, vždy sa presvedčite, či sú vhodné na umývanie v umývačkách riadu.**

## Užitočné rady

- Aby ste zabránili kvapkaniu vody po ukončení cyklu umývania z horného koša na riad v spodnom koši, vyberte najskôr spodný kôš.
- Ak ponecháte nejaký čas riad po umytí v umývačke, nechajte dvierka pootvorené, aby sa umožnila cirkulácia vzduchu vo vnútri umývačky a urýchlil sa proces sušenia.

SK

## 12. ÚDRŽBA A ČISTENIE

Správna starostlivosť o váš spotrebič môže predĺžiť jeho životnosť.

### Čistenie vonkajšku spotrebiča

- Spotrebič odpojte od zdroja napájania.
- Na čistenie vonkajšej časti umývačky nepoužívajte rozpúšťadlá (odmasťujúce) ani brúsne prostriedky, ale len tkaninu navlhčenú vo vlažnej vode.

### Čistenie vnútra spotrebiča

- Táto umývačka nevyžaduje žiadnu špeciálnu údržbu, pretože vaňa je samočistiaca.
- Pravidelne čistite tesnenie dvierok navlhčenou tkaninou, aby ste odstránili všetky zvyšky jedla a leštiaceho prípravku.
- Odporúčame občas odstrániť usadený vodný kameň tak, že vykonáte umývanie bez uloženia riadu. Nalejte pohár octu na dno vane a zvolte jemné umývanie. Na našom trhu sú k dispozícii aj prípravky na čistenie a odstránenie vodného kameňa na umývačke. Umývačka musí byť pri tomto procese prázdna.
- Ak aj pri pravidelnom čistení filtrov zistíte, že riad alebo hrnce nie sú dobre umyté alebo opláchnuté, skontrolujte, či sú trysky na sprchovacích ramenách čisté (**obr. A "5"**).

Ak sú upchaté, vyčistite ich nasledujúcim postupom:

- 1) vyberte horné rameno rotora otáčaním kruhovej matice sprava doľava (**obr.1**);

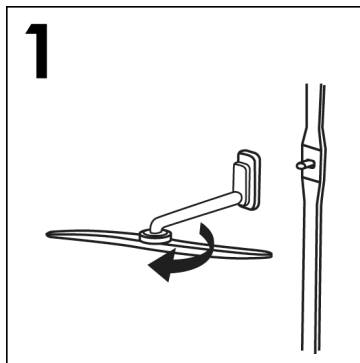

- 2) Po odstránení tretieho koša vyberte horné rameno rotora nad tretím košom. (Iba na modeloch, kde je prítomné) odskrutkovaním kruhovej matice sprava doľava (**obr.2**);

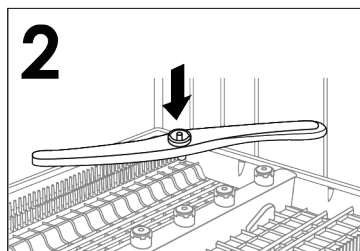

- 3) Vytiahnite spodné rameno rotora jednoduchým vytiahnutím smerom nahor (**obr.3**);

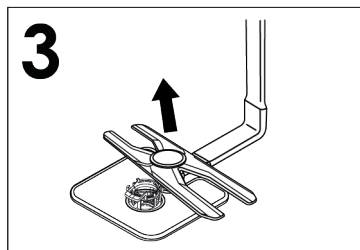

- 4) umyte ramená rotora pod prúdom vody, aby sa odstránili všetky nečistoty blokujúce rozstrekovacie hlavy (**obr.4**);

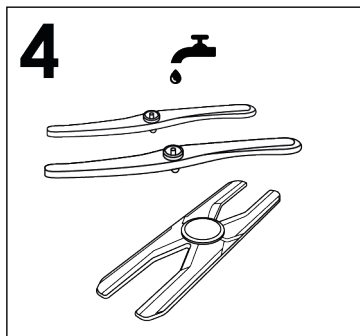

**Nepoužívejte nástroje, ktoré by mohli rozstrekovacie hlavy zdeformovať.**

5) Po dokončení znovu namontujte ramená rotora do rovnakej polohy, nezabudnite zarovnať šípku a skrutku do správnej polohy (**obr.5**);

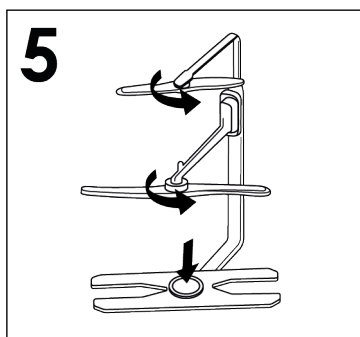

6) Vaňa na umývanie aj dvierka sú z nehrdzavejúcej ocele. Ak by sa na nich objavili škvrny spôsobené oxidáciou, je to pravdepodobne spôsobené veľkou koncentráciou solí železa vo vode.

7) Na odstránenie týchto škvŕn odporúčame použiť jemný brúsny prípravok; Nikdy nepoužívajte materiály na báze chlóru, škrabky, drôtenky atď.

Ak nebude vaša umývačka nejaký čas používaná, odporúčame vykonať nasledujúce opatrenia:

1. Vypustíte akýkoľvek vodu s čistiacimi prostriedkami, aby sa odplavili všetky usadeniny;
2. Vytiahnete sieťovú šnúru zo zásuvky;
3. Uzavrite prívodný ventil vody;
4. Naplníte zásobník s leštiacim prípravkom;
5. Nechajte dvierka pootvorené;
6. Udržiavajte vnútorný priestor umývačky v čistote;
7. Ak je umývačka uložená na mieste, kde je teplota nižšia ako 0°C, všetka voda vo vnútri hadíc môže zamrznúť. Počkajte, kým sa teplota nezvýši nad bod mrazu a potom nezapínajte umývačku skôr, ako za 24 hodín.

## PO SKONČENÍ PROGRAMU UMÝVANIA

Po skončení umývania je potrebné zastaviť prívod vody a vypnúť spotrebič stlačením tlačidla vypnutia/zapnutia do vypnutej polohy.

### 13. POPIS OVLÁDACIEHO PANELU

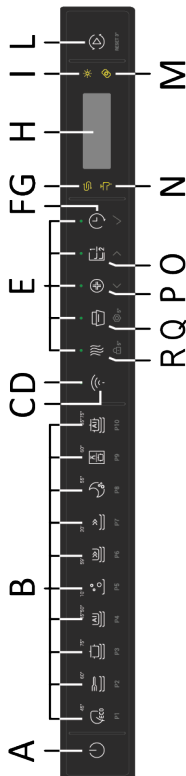

- A** Tlačidlo ZAPNUTÝ/VYPNUTÝ
- B** Tlačidlo "VÝBER PROGRAMU"
- C** Tlačidlo ZÁZNAM Wi-Fi
- D** Kontrolka ZÁZNAM Wi-Fi
- E** Kontrolka "VÝBER" sa rozsvieti
- F** Tlačidlo "ODLOŽENÝ ŠTART/POTVRDIŤ"
- G** Kontrolka CHÝBA SOL'
- H** DISPLEJ
- I** Kontrolka PRÁZDNY ZÁSOBNÍK LESTIDLA
- L** Tlačidlo ŠTART/ZRUŠENIE
- M** Kontrolka TABLETY
- N** Kontrolka UZAVRETÝ KOHÚTIK
- O** Tlačidlo POLOVIČNÁ NÁPLŇ/VÝBER
- P** Tlačidlo AKTIVE HYGIENE/VÝBER
- Q** Tlačidlo AUTO DOOR/NASTAVENIA
- R** Tlačidlo EXTRA DRY/DETSKÝ ZÁMOK

### 14. TECHNICKÉ ÚDAJE

#### VEL'KOSŤ

DATI	VOLNE STOJACA		VSTAVANÁ
	S PRACOVNOU DOSKOU	BEZ PRACOVNEJ DOSKY	
Šírka x Výška x Hĺbka (cm)	60x85x60.9	59.8x82x58	59.8x81,8 ÷ 89.8x57 59.8x81,8 ÷ 89.8x55
Hĺbka s otvorenými dverkami (cm)	120	117	117

#### TECHNICKÉ DÁTA (Vid' technický štítok)

Nastavenia (EN 50242)	<b>12</b>	<b>13</b>	<b>14</b>	<b>15</b>	<b>16</b>
Kapacita s panvicami a riadmi	8 osôb	8 osôb	9 osôb	9 osôb	9 osôb
Tlak prívodu vody (MPa)	Min. 0,08 – Max. 1				
Poisťka / Príkron / Napájacie napätie	Vid' technický štítok				







## 15. VÝBER PROGRAMU A ŠPECIÁLNE VLASTNOSTI

### Tlačidlo ZAPNUTÝ/VYPNUTÝ

- Ak chcete spotrebič zapnúť a vypnúť, stlačte tlačidlo "ZAPNUTÝ/VYPNUTÝ".

### Prvé zapnutie spotrebiča

- Zapojte spotrebič do zdroja elektrickej energie.
- Stlačte tlačidlo "ZAPNUTÝ/VYPNUTÝ" .
- Na displeji sa zobrazí hlásenie "NASTAVTE JAZYK" za ktorým nasleduje "ENGLISH".
- Stlačením tlačidla "VÝBER"   môžete vybrať preferovaný jazyk.
- Ak chcete prijať výber jazyka, stlačte tlačidlo "POTVRDIŤ" . Ihneď potom sa na displeji zobrazí hlásenie "VITAJTE" a všetky kontrolky budú zhasnuté.
- Na displeji sa zobrazí prednastavený program "EKO".

- Ak chcete prispôbiť cyklus umývania typu zašpineného riadu, vyberte vhodný program pomocou tlačidla programu.

- V prípade potreby vyberte možnosti umývania.

- Stlačte tlačidlo "ŠTART/RESETOVANIE"



### VÝSTRAHA:

Ak necháte spotrebič zapnutý a nevyberiete ani nespustíte žiadny program, umývačka riadu sa po 5 minútach automaticky vypne.

## DISPLEJ

Na displeji sa zobrazuje veľa informácií o vykonávaní programu, zostávajúcej dobe do konca cyklu, o spotrebe energie a vody každého programu a nastavených možnostiach.

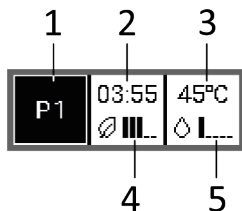

1. Označuje zvolený program umývania.
2. Označuje trvanie programu a po spustení programu zobrazuje zostávajúcu dobu do konca cyklu.
3. Označuje teplotu zvoleného umývania.
4. Spotreba energie je zobrazená prostredníctvom 5 segmentov, ktoré poskytujú informácie o spotrebe v závislosti od zvoleného programu.
5. Spotreba vody je zobrazená prostredníctvom 5 segmentov, ktoré poskytujú informácie o spotrebe v závislosti od zvoleného programu.

## EXTERNÝ DISPLEJ FREESTANDING

Externý displej umožňuje poskytovanie informácií o prevádzke zariadenia.

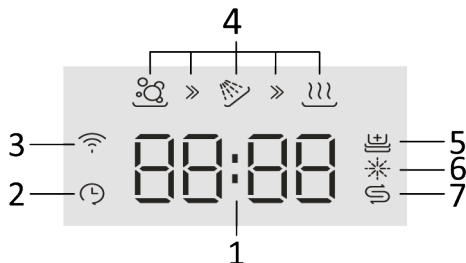

1. ZOBRAZENIE ZOSTÁVAJUCEJ DOBY  
Indikuje dobu umývania pre každý zvolený program a zostávajúcu dobu počas umývania do konca programu.

2. Kontrolka "ODLOŽENÝ ŠTART"

3. Kontrolka "REGISTRÁCIA Wi-Fi"

4. Kontrolky "FÁZY PROGRAMU"

5. Kontrolka "ADDISH"

6. Kontrolka "PRÁZDNY ZÁSOBNÍK  
LEŠTIDLA"

7. Kontrolka "PRÁZDNY ZÁSOBNÍK  
SOLI"

## PART LIGHT (SVETELNÝ PRUH)



Je to stavový riadok, ktorého hlavnou funkciou je indikovať priebeh umývania (Dieliky na SVETELNOM PRUHU sa s blížiacim ukončením programu postupne vypínajú). Rôzne funkcie pruhu budú podrobnejšie vysvetlené v nasledujúcich odsekoch.

## Ďalšie zapnutie spotrebiča

Stlačením tlačidla "ZAPNUTÝ/VYPNUTÝ", zapnete spotrebič a na displeji sa zobrazí program "EKO" alebo program, ktorý ste sa rozhodli použiť, a po zapnutí umývačky ho uložíte (uloženie programu opisuje ponuka "NASTAVENIA" v časti "FUNKCIA MEMO").

## "AUTOMATICKÉ" programy

Modely s inteligentným snímačom náplne

Program "SMART AI - SMART AI PRO", vďaka algoritmu na analýzu znečistenia riadu v reálnom čase automaticky nastaví ideálnu teplotu a dobu umývania, čím optimalizuje spotrebu vody a elektrickej energie.

Modely so snímačom znečistenia (len pre niektoré modely).

Umývačka riadu je vybavená snímačom znečistenia, ktorý dokáže analyzovať zakalenie vody počas všetkých fáz "AUTOMATICKÉHO" programu (pozrite *prehľad programov*). Tento spotrebič automaticky prispôbuje parametre cyklu umývania skutočnému množstvu nečistôt na riade, pretože zakalenie vody súvisí s množstvom nečistôt na riade. Takto sú zaručené vynikajúce výsledky umývania so súčasnou optimalizáciou spotreby vody a energie.

"IMPULZOVÉ" alebo "PRERUŠOVANÉ" programy (len pre niektoré modely)

Niektoré programy používajú impulzový alebo prerušovaný umývací systém (v závislosti od modelu), ktorý znižuje spotrebu, hluk a zlepšuje výkon.

**"Prerušované" fungovanie umývacieho čerpadla NESMIETE považovať za poruchu. Je to charakteristické pre impulzové umývanie a preto to musíte považovať za bežnú súčasť programu.**

## Prerušenie programu

Otváranie dverí počas prebiehajúceho programu sa neodporúča, najmä počas fázy hlavného umývania a záverečného horúceho oplachovania. Ak však dvere počas prebiehajúceho programu (napríklad na prídanie riadu) otvoríte, spotrebič sa automaticky zastaví. Zatvorte dvere, **bez stlačenia akéhokoľvek tlačidla**. Cyklus sa spustí od miesta, kde sa prerušil.



## VÝSTRAHA:

Ak otvoríte dvierka počas cyklu sušenia, prerušovaný zvukový signál bzučiaka vás upozorní, že cyklus sušenia ešte nie je dokončený.

## Zmena prebiehajúceho programu

Ak chcete zrušiť alebo zmeniť prebiehajúci program, dodržte nasledujúci postup:

1. Otvorte dverka
2. Tlačidlo "**ŠTART/RESETOVANIE**" držte stlačené minimálne 3 sekundy.
3. Kým budete držať stlačené tlačidlo "**RESETOVANIE**" na displeji sa bude zobrazovať odpočítavanie "3 -2 -1".
4. Na displeji sa zobrazí "**RESETOVANIE**" a zaznie pípnutie.
5. Prebiehajúci program sa zruší a na displeji sa zobrazí program "**EKO**" alebo program, ktorý ste sa rozhodli použiť, a po zapnutí umývačky riadu ostane v pamäti.
6. Teraz môžete nastaviť nový program.



### VÝSTRAHA:

Pred spustením nového programu by ste mali skontrolovať, či sa ešte v dávkovači nachádza čistiaci prostriedok. Ak je to potrebné, čistiaci prostriedok doplňte.

## Činnosti programov FREESTANDING

Počas priebehu programu sa na displeji stlačením ľubovoľného tlačidla zobrazí zostávajúca doba do ukončenia cyklu a názov nastaveného programu.

Okrem toho externý displej ukazuje aktuálne fázy umývania prebiehajúceho programu.

- **UMÝVANIE** 

- **OPLACHOVANIE** 

- **OSUŠENIE** 

Svetelný pruh PART LIGHT bude indikovať priebeh umývania, dieliky na pruhu s blížiacim ukončením programu postupne zhasínajú.



SK

*Ak dôjde počas prevádzky umývačky riadu k prerušeniu elektrického napájania, vybraný program sa uloží do špeciálnej pamäte a po obnovení napájania pokračuje tam, kde došlo k prerušeniu.*

## Ukončenie programu FREESTANDING

Koniec programu bude signalizovaný 3 signálmi trvajúcimi 3 sekundy s 20-sekundovými prestávkami, po jednej minúte sa umývačka riadu vypne. Zároveň sa na displeji na jednu minútu zobrazí slovo "**KONIEC**".



Na externom displeji sa zobrazí slovo "**KONIEC**".



SVETELNÝ PRUH bude indikovať koniec programu sekvenciou svetiel.

Na modeloch s možnosťou **AUTO DOOR** sa počas fázy sušenia automaticky otvoria dvere, a vy budete musieť pred vybraním riadu počkať na signál ukončenia cyklu.

## Tlačidlo NASTAVENIA 5"

### NASTAVENIA 5"

Umývačka riadu sa dodáva s určitým továrenským nastavením. Rôzne parametre však môžete upraviť podľa svojich potrieb umývania v ponuke nastavení.

Môžu sa nastaviť nasledujúce parametre (**JAZYK** → **TABLETY** → **ODSTRANOVAC VODNÉHO KAMEŇA** → **LEŠTIDLO** → **BZUČIAK** → **FUNKCIA MEMO** → **SVETLO INTERIÉRU\***).

\* Iba pre modely, na ktorých je k dispozícii

Postup **VŽDY** začnite s vypnutou umývačkou riadu. i lavastoviglie

Keď je táto možnosť aktivovaná, zostane aktivovaná až do odstránenia, aj keď je možnosť **DW VYPNUTÁ**.

### NASTAVENIE JAZYKA

1. Zapnite umývačku riadu tlačidlom **"ZAPNUTÝ/VYPNUTÝ"** .

2. Tlačidlo **"NASTAVENIA"**  5" podržte stlačené približne 5 sekúnd. Pri vstupe do ponuky zaznie pípnutie a rozsvietenie sa tri kontrolky **VÝBERU** a **POTVRDENIA**.

3. Na displeji sa zobrazí hláseni **"NASTAVENIA"**.

4. Stlačením tlačidla **"VÝBER"**  môžete vybrať po sebe idúce parametre, ktoré sa majú upraviť.

5. Vyberte nastavenie **"JAZYK"** ktoré sa zobrazí na displeji

6. Stlačte tlačidlo **"POTVRDIŤ"**  čím získate prístup k nastaveniam jazyka.

7. Na displeji sa zobrazí **"ENGLISH"**.

8. Stlačením tlačidiel **"VÝBER"**  vyberte nový jazyk.

9. Stlačením tlačidla **"POTVRDIŤ"**  potvrdíte, nastavenie zvoleného jazyka, na displeji sa zobrazí daný **"JAZYK"** a zaznie krátky zvukový signál.

10. Ak chcete vystúpiť z ponuky, stlačte tlačidlo **"NASTAVENIA"**  5" alebo ľubovoľné tlačidlo programu.

### TYP UMÝVACIEHO PROSTRIEDKU

Táto možnosť vám umožňuje vybrať si, ktorý umývací prostriedok sa používa na umývanie.

#### - TEKUTÝ UMÝVACÍ PROSTRIEDOK

Pri možnosti tekutého umývacieho prostriedku je možné použiť okrem tekutého umývacieho prostriedku aj **GÉL** a **PRÁŠKOVÝ** umývací prostriedok.

#### - TABLETY

Táto možnosť umožňuje optimálne použitie tabliet („3 v 1“, „4 v 1“, „5 v 1“ atď.). Stlačením tohto tlačidla sa nastavený program umývania zmení, aby sa dosiahol čo najlepší výkon pri použití tabliet alebo kombinovaných umývacích prostriedkov. Okrem toho sa vypnú indikátory soli a leštidla.







**Táto možnosť sa odporúča pri používaní programu RAPID, ktorého trvanie sa predlži, aby sa zvýšil výkon tabliet umývacieho prostriedku.**

Aktivácia možnosti **"TABLETY"** sa zobrazuje na niektorých modeloch nielen na displeji, ale aj rozsvietením špeciálneho výstražného svetla .

1. Zapnite umývačku riadu tlačidlom **"ZAPNUTÝ/VYPNUTÝ"** .

2. Tlačidlo **"NASTAVENIA"**  5" podržte stlačené približne 5 sekúnd.





3. Na displeji sa zobrazí hláseni **"NASTAVENIA"**.

4. Stlačením tlačidla **"VÝBER"**   je možné zvoliť parameter, ktorý sa má upraviť.
5. Na displeji vyberte nastavenie **"TYP UMÝVACIEHO PROSTRIEDKU"**
6. Stlačte tlačidlo **"POTVRDIŤ"**  čím získate prístup k nastaveniam.
7. Na displeji sa zobrazí voľba **"TEKUTÝ UMÝVACÍ PROSTRIEDOK"** alebo **"TABLETY"**.
8. Stlačením tlačidiel **"VYBRAŤ"**   vyberte NASTAVENIE.
9. Stlačte tlačidlo **"POTVRDIŤ"**  na potvrdenie nastavenia. Na displeji SA zobrazí názov možnosti a zaznie krátke pípnutie.
10. Ak chcete opustiť ponuku, stlačte tlačidlo **"NASTAVENIA"**  5" alebo ľubovoľné tlačidlo programu.

### ODSTRAŇOVAČ VODNÉHO KAMEŇA

Regulujte nastavenie jednotky na odstraňovanie vodného kameňa podľa stupňa tvrdosti vody, ako je uvedené nižšie:



**Pred začatím tohto postupu musí byť umývačka riadu VŽDY vypnutá.**

1. Zapnite umývačku riadu tlačidlom **"ZAPNUTÝ/VYPNUTÝ"** .
2. Tlačidlo **"NASTAVENIA"**  5" podržte stlačené približne 5 sekúnd.
3. Na displeji sa zobrazí hlásenie **"NASTAVENIA"**.
4. Stlačením tlačidla **"VÝBER"**   môžete vybrať po sebe idúce parametre, ktoré sa majú upraviť.

5. Vyberte nastavenie **"ODSTRAŇOVAČ VODNÉHO KAMEŇA"**.

6. Stlačením tlačidla **"POTVRDIŤ"**  potvrďte zvolený parameter.

7. Na displeji sa zobrazí nastavená úroveň (tovársky nastavená úroveň je **"S4"**).

8. Stlačením tlačidiel **"VÝBER"**   vyberte rôzne úrovne nastavenia.

9. Potvrďte svoju voľbu stlačením tlačidla **"POTVRDIŤ"** .

10. Na displeji sa bude posúvať nápis **"ODSTRAŇOVAČ VODNÉHO KAMEŇA"**.

11. Ak chcete opustiť ponuku, stlačte tlačidlo **"NASTAVENIA"**  5".

Ak chcete znovu zmeniť nastavenie zmäkčovača vody, postupujte rovnako.





### VÝSTRAHA

**Ak nemôžete dokončiť postup, vypnite umývačku riadu stlačením tlačidla "ZAPNUTÝ/VYPNUTÝ" a spustite postup od začiatku (KROK 1).**

### LEŠTIDLO

Úprava množstva leštidla

**Postup VŽDY začnite s vypnutou umývačkou riadu.**

1. Spotrebič zapnite stlačením tlačidla **"ZAPNUTÝ/VYPNUTÝ"** .
2. Podržte tlačidlo **"NASTAVENIA"**  5" (5 s)", zaznie krátke pípnutie.
3. Na displeji sa zobrazí hlásenie **"SETTINGS"** (Nastavenia).

4. Stlačením tlačidiel **"VÝBER"** < > prejdete na podponuku.

5. Vyberte možnosť **"LEŠTIDLO"**.

6. Stlačením tlačidla **"POTVRDIŤ"** ✓ získate prístup k úrovniam regulácie.

7. Stlačením tlačidla **"VÝBER"** < > vyberte hodnotu (R1.....R6). Pri úrovni R0 sa nebude dávkovať žiadne leštadlo.

8. Stlačte tlačidlo **"POTVRDIŤ"** ✓.

9. Stlačením tlačidla **"NASTAVENIA"**  **5"** (5 s)", vystúpte z ponuky nastavení.

## VÝBERY A NASTAVENIA INDIKÁTORA BZUČIAKA

Signál bzučiaka, ktorý zaznie po stlačení tlačidiel použitých na výber a nastavenie funkcií a možností umývania, je možné aktivovať/vypnúť nasledujúcim spôsobom (predvolené je aktivovaný):



### VÝSTRAHA:

Zvukový signál, ktorý zaznieva pri zapnutí a vypnutí spotrebiča, na začiatku a konci cyklu umývania alebo pri výskyte problému alebo chyby spotrebiča, zostane vždy aktívny.

1. Zapnite umývačku riadu tlačidlom **"ZAPNUTÝ/VYPNUTÝ"** .

2. Tlačidlo **"NASTAVENIA"**  **5"** podržte stlačené približne 5 sekúnd. Pri vstupe do ponuky zaznie zvukový indikátor a rozsvietenie sa tri kontrolky VÝBERU a POTVRDENIA.

3. Na displeji sa zobrazí hlásenie **"NASTAVENIA"**.

4. Stlačením tlačidla **"VÝBER"** < > je možné zvoliť parameter, ktorý sa má upraviť.

5. Vyberte nastavenie **"BZUČIAKA"** na displeji.

6. Stlačte tlačidlo **"POTVRDIŤ"** ✓ čím získate prístup k nastaveniam.

7. Z dvoch nastavení, ktoré sa zobrazujú na displeji, vyberte pomocou tlačidiel **"VYBRAŤ"** < > - ANO  
- NIE

8. Stlačte tlačidlo **"POTVRDIŤ"** ✓ na potvrdenie nastavenia. Na displeji SA zobrazí názov možnosti a zaznie krátke pípnutie.

9. Ak chcete opustiť ponuku, stlačte tlačidlo **"NASTAVENIA"**  **5"** alebo ľubovoľné tlačidlo programu.

## FUNKCIA MEMO

Aby bolo možné uložiť posledný použitý program, dodržte nasledujúci postup:

1. Zapnite umývačku riadu tlačidlom **"ZAPNUTÝ/VYPNUTÝ"** .

2. Tlačidlo **"NASTAVENIA"**  **5"** podržte stlačené približne 5 sekúnd. Pri vstupe do ponuky sa ozve pípnutie a rozsvietenie sa tri kontrolky VÝBERU a POTVRDENIA.

3. Na displeji sa zobrazí hlásenie **"NASTAVENIA"**.

4. Stlačením tlačidla **"VÝBER"** < > je možné zvoliť parameter, ktorý sa má upraviť.

5. Na displeji vyberte nastavenie **"NAPOSLEDY POUŽITÉ"**.

6. Stlačte tlačidlo "POTVRDIŤ" ✓.

7. Z dvoch nastavení, ktoré sa zobrazujú na displeji, vyberte pomocou tlačidiel

"VYBRAŤ" < >.

- ANO
- NIE

8. Stlačte tlačidlo "POTVRDIŤ" ✓ na potvrdenie nastavenia. Na displeji SA zobrazí názov možnosti a zaznie krátke pípnutie.

9. Ak chcete opustiť ponuku, stlačte tlačidlo

"NASTAVENIA"  5" alebo ľubovoľné tlačidlo programu.

## SVETLO INTERIÉRU (iba pre modely, na ktorých je k dispozícii)

Inovatívny systém vnútorného osvetlenia bol navrhnutý podľa vysokých estetických štandardov, aby bola vaša umývačka riadu ešte funkčnejšia.

Keď vložíte alebo vyprázdните umývačku riadu, vnútri umývačky sa rozsvietia dve výkonné LED svetlá. Inovatívny systém vnútorného osvetlenia bol navrhnutý podľa vysokých estetických štandardov, aby bola vaša umývačka riadu ešte funkčnejšia.

Keď vložíte alebo vyprázdните umývačku riadu, vnútri umývačky sa rozsvietia dve výkonné LED svetlá.

Svetlá sa rozsvietia hneď po zapnutí spotrebiča tlačidlom

"ZAPNUTÝ/  
VYPNUTÝ" .

Po uplynutí 5 minút sa umývačka riadu prepne do pohotovostného režimu a osvetlenie zhasne.

Po ukončení cyklu stlačte sa vnútorné osvetlenie znovu zapne stlačením tlačidla

"ZAPNUTÝ/VYPNUTÝ" .

**Svetlo sa nerozsvieti, keď je spotrebič v stave odloženého štartu alebo je pozastavený.**

1. Zapnite umývačku riadu tlačidlom "ZAPNUTÝ/VYPNUTÝ" .

2. Tlačidlo "NASTAVENIA"  5" podržte stlačené približne 5 sekúnd. Pri vstupe do ponuky sa ozve pípnutie a rozsvietia sa tri kontrolky VÝBERU a POTVRDENIA.

3. Na displeji sa zobrazí hláseni "NASTAVENIA".

4. Stlačením tlačidla "VÝBER" < > je možné zvoliť parameter, ktorý sa má upraviť.

5. Na displeji vyberte nastavenie "SVETLO INTERIÉRU".

6. Stlačte tlačidlo "POTVRDIŤ" ✓.

7. Z dvoch nastavení, ktoré sa zobrazujú na displeji, vyberte pomocou tlačidiel

"VYBRAŤ" < >

- ANO
- NIE

8. Stlačte tlačidlo "POTVRDIŤ" ✓ na potvrdenie nastavenia. Na displeji SA zobrazí názov možnosti a zaznie krátke pípnutie.

9. Ak chcete opustiť ponuku, stlačte tlačidlo "NASTAVENIA"  5" alebo ľubovoľné tlačidlo programu.

## MOŽNOSTI



### VÝSTRAHA:

Nie všetky možnosti je možné vzájomne kombinovať alebo môžu byť aktívne vo vybranom programe. (Pozri zoznam programov)

## Tlačidlo "ULTRA DRY" (len pre niektoré modely)

Inovatívny systém dvojitého ventilátora, ktorý ohrieva okolitý vzduch a umožňuje jeho prúdenie do bubna. Kondenzačný modul znižuje vlhkosť a zabezpečuje lepší výkon sušenia z hľadiska načasovania a výsledkov na konci cyklu. Ideálne pre plastové predmety a predmety s hladkým povrchom.

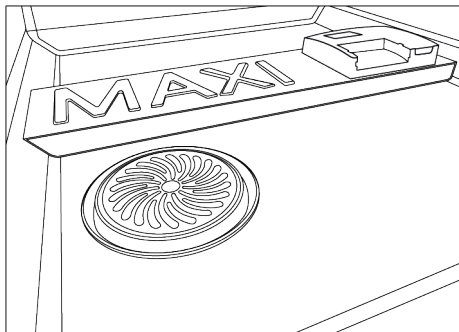

### VÝSTRAHA:

Ochrannú mriežku ULTRA DRY nezakrývajte v žiadnom prípade.



### VÝSTRAHA:

Do ochranej mriežky ULTRA DRY nevsúvajte žiadne predmety, aby ste zabránili poškodeniu výrobku.



### VÝSTRAHA:

Pri vyberaní koša, aby ste vyložili riad, zabráňte nárazom koša na príbor do ochranej mriežky systému ULTRA DRY.

Overte si správne umiestnenie koša. Aby by nebol umiestnený správne, pri zatváraní dvierok by mohla ochranná mriežka systému ULTRA DRY naraziť do koša s spôsobiť poškodenia.



## VÝSTRAHA:

Aby sa zaistila správna prevádzka zariadenia ULTRA DRY, zabráňte uzavretiu štrbín mriežky, ktorá chráni ohrevný článok na boku.

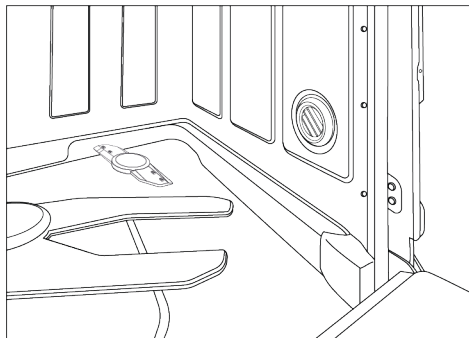

## Tlačidlo "EXTRA DRY" (len pre niektoré modely)

Táto možnosť vám umožňuje dosiahnuť optimálnu účinnosť sušenia, a to zvýšením teploty umývacej vody počas poslednej fázy cyklu umývania.

## Tlačidlo "POSILŇOVAČ PRE PRÍBOR" (len pre niektoré modely)

V niektorých programoch umývania (pozri Zoznam programov) môžete túto funkciu aktivovať na zvýšenie tlaku dýzy pri umývaní, čo umožní kvalitnejšie umývanie príborov vložených do tretieho koša.

## Tlačidlo "AUTO DOOR" (len pre niektoré modely)

Táto možnosť aktivuje špeciálne zariadenie, ktoré počas cyklu sušenia alebo na jeho konci (v závislosti od konkrétneho programu) pootvorí dvierka (o niekoľko centimetrov),



aby sa riad osušil prirodzenejšie a účinnejšie.

Trvanie zvoleného cyklu sa automaticky upraví, aby sa optimalizovali teploty používané počas fázy oplachovania. Otvorenie dvierok v záverečnej fáze sušenia umožňuje cirkuláciu vzduchu, čím sa eliminuje riziko vzniku nepríjemného zápachu.

Po otvorení dvierok sa na displeji zobrazí hlásenie "**FÁZA SUŠENIA**" spolu s časom, ktorý zostáva do konca cyklu.

Program sa ukončí, keď odpočítavanie času dosiahne nulu:

Na displeji sa zobrazí "**KONEC**" a umývačka riadu sa po jednej minúte vypne.

**Táto možnosť bude automaticky aktívna v programe "EKO". Existuje však možnosť ho zrušiť ho.**





### VÝSTRAHA:

Ak je zvolená táto možnosť, nesmiete žiadnym spôsobom brániť otvoreniu dverí ani ich násilím zatvoriť, pretože by to poškodilo mechanizmus. Priestor pred dverami nechajte voľný a pred ich zatvorením počkajte, kým sa znovu aktivuje zariadenie na ich otvorenie.

**Tlačidlo "ACTIVE HYGIENE PROTECTION" **  
**(Aktívna ochrana hygieny)**  
**(Ien pre niektoré modely)**

Systém "**ACTIVE HYGIENE PROTECTION**" umožňuje dezinfikovať umývačku riadu a riad odstránením až 99 % vírusov, baktérií a alergénov. Po aktivácii príslušným tlačidlom

 sa teplota cyklu zvýši nad 65 °C, čím sa začne účinná dezinfekcia, ktorá sa vykonáva v košoch a na hlavných plastových komponentoch vnútri umývačky riadu.

**PRIDAŤ ADDISH  (možnosť pridania riadu po spustení programu) (FREEESTANDING)**

Keď sa spustí Progr., mali by ste otvoriť dvere iba po zapnutí kontrolky **ADDISH**. Zariadenie sa automaticky zastaví a na displeji bliká zostávajúci čas do konca cyklu. Zatvorte dvere **bez stlačenia ľubovoľných tlačidiel**. Cyklus sa spustí od miesta, kde bol prerušený. Keď zhasne príslušná kontrolka, už nie je vhodné pridávať ďalší riad.

**Pomaly a opatrne otvárajte dvierka, aby ste sa vyhlí postriekaniu vodou.**

**Pridávanie riadu po vypnutí kontrolky**  
Pridanie umývania sa dôrazne neodporúča, pretože by to mohlo mať vplyv na výslednú kvalitu umývania.



### VÝSTRAHA:

Ak otvoríte dvere počas cyklu sušenia, prerušovaný zvukový signál vám oznámi, že cyklus sušenia ešte nie je dokončený.

**Pulsante POLOVIČNÁ NÁPLŇ **  
**(Ien pre niektoré modely)**

Špeciálne vyvinuté pre malú náplň ľahko zašpineného riadu, ktorá zodpovedá približne polovici kapacity umývačky riadu. Výberom tejto možnosti môžete ušetriť čas, energiu a vodu. Po výbere programu stlačte tlačidlo, čím sa rozsvieti kontrolka. Ak táto možnosť nie je kompatibilná s nastaveným programom, ozve sa zvuk.

Na modeloch Ien s verziou **PRO** si môžete vybrať aj umývací kôš.

Pri každom stlačení tlačidla polovičnej náplne sa na displeji zobrazí umývací kôš.



Oba koše.



Dolný kôš.



Horný kôš.



**V modeloch s 3. košom bude tento vždy aktívny.**

## Tlačidlo "DETSKÝ ZÁMOK"

### AKTIVÁCIA DETSKÉHO ZÁMKU

Umývačka je vybavená elektronickou detským zámkom. Ochrana detí vypne príkazy, čo zabráňuje neželaným alebo náhodným zmenám nastavení.

Ochrana detí sa môže aktivovať alebo vypnúť nasledujúcim spôsobom:

1. Zapnite umývačku riadu stlačením **"ZAPNUTÝ/VYPNUTÝ"** .
2. Stlačte tlačidlo **"DETSKÝ ZÁMOK"**  5" na približne 5 sekúnd
3. Na displeji sa zobrazí **"DETSKY ZAMOK"** a zaznie krátke pípnutie
4. Aktívne ostane iba tlačidlo **ZAPNUTÝ/VYPNUTÝ** 
5. Pri každom stlačení zakázaných tlačidiel sa na displeji zobrazí **"ZAMKNÚŤ"**.

### VYPNUTIE DETSKÉHO ZÁMKU

1. Stlačte tlačidlo **"DETSKÝ ZÁMOK"**  5" na približne 5 sekúnd.
2. Na displeji sa zobrazí **"ODOMKNÚŤ"** a zaznie krátke pípnutie



**Vypnutím stroja pomocou tlačidla "ZAPNUTÝ/VYPNUTÝ" sa pri ďalšom zapnutí stroja aktivuje detská poistka.**

**Po vypnutí spotrebiča vypínačom bude pri nasledujúcom zapnutí detská ochrana aktívna.**

## Tlačidlo "ODLOŽENÝ ŠTART"

### Výber odloženého štartu

Toto tlačidlo umožňuje naprogramovať začiatok cyklu umývania s oneskorením 0:30 až 24 hodín. Ak chcete nastaviť odložený štart, dodržte nasledujúci postup.

1. Zapnite umývačku podržaním tlačidla **"ZAPNUTÝ/VYPNUTÝ"**  na približne 3 sekundy.
2. Vyberte program umývania.
3. Stlačte tlačidlo **"ODLOŽENÝ ŠTART"**  (na displeji sa zobrazí **"0:30"**).
4. Opätovným stlačením tlačidla sa oneskorenie predĺži (pri každom stlačení sa odloženie štartu predĺži o 30 minút, až po 4 hodiny. Potom sa oneskorenie každým stlačením predĺži o 1 hodinu, až o maximálne 24 hodín. Opätovným stlačením tlačidla po 24:00 sa hodnota vráti na 0:00 (odložený štart vypnutý).
5. Nastavenie odloženého štartu zostane na displeji viditeľné počas 5 sekúnd alebo dovtedy, kým nestlačíte tlačidlá **ZAPNUTÝ/VYPNUTÝ – REGISTRÁCIA Wi-Fi – ODLOŽENÝ ŠTART – ŠTART**

**Zmena programu nemení čas odloženia a LED kontrolka zostane svietiť.**

Po stlačení tlačidla "ODLOŽENÝ ŠTART" sa zobrazí posledné vykonané nastavenie.

## Odpočítavanie a spustenie programu s ODLOŽENÝM ŠTARTOM

1. Keď je program nastavený s oneskorením:

- Stlačte "ŠTART/RESETOVANIE" 

2. Kontrolka "ODLOŽENÝ ŠTART" ostane svietiť až do konca.

3. Odpočítavanie oneskorenia začne na displeji zobrazovať "SPUSTENIE O XX:XX".

4. Čas sa bude zobrazovať s intervalom každých 30 minút počas 24 hodín a počas posledných 2 hodín bude interval zobrazovania jedna minúta.

5. Ak stlačíte ktorékoľvek tlačidlo (okrem tlačidiel "ZAPNUTÝ/VYPNUTÝ – REGISTRÁCIA Wi-Fi – ODLOŽENÝ ŠTART - ŠTART" na 3 sekundy, zobrazí sa názov programu "P XX NAME" (P + číslo programu + názov programu) pri jednom posune, potom sa znova zobrazí doba oneskorenia.

*V prípade výpadku napájania alebo vypnutia umývačka riadu uloží čas zostávajúci pred spustením. Doba odpočítania sa obnoví v bode prerušenia ihneď po obnovení napájania alebo po opätovnom zapnutí spotrebiča.*

Ak chcete odložený štart zrušiť, dodržte nasledujúci postup:

● Otvorte dvierka.

● Tlačidlo "ŠTART/RESETOVANIE"  držte stlačené minimálne 3 sekundy. Na displeji sa zobrazí "RESETOVANIE" a zaznie zvukový indikátor

● Odložený štart a vybraný program sa zrušia. Na displeji sa zobrazí názov programu.

● V danej chvíli, ak chcete spustiť umývačku riadu, budete musieť znova nastaviť požadovaný program a v prípade potreby zvoliť voliteľné tlačidlá.

## VÝSTRAŽNÉ KONTROLKY NA DISPLEJI

SK

### Výstražná kontrolka

#### "NEDOSTATOK SOLI"

Keď sa na displeji zobrazí hlásenie "SALT" (Sol) alebo keď je prítomné a rozsvieti sa príslušná kontrolka , naplňte zásobník (pozrite kapitolu "PRIDANIE SOLI").

**Ak je úroveň odstraňovača vodného kameňa nastavená na 0, táto situácia nenastane (pozrite kapitolu o nastavení odstraňovača vodného kameňa).**

### Výstražná kontrolka "ŽIADNE LEŠTIDLO"

Keď sa na displeji zobrazí hlásenie "LEŠTIDLO" alebo keď je prítomné a rozsvieti sa príslušná kontrolka , provedere naplňte zásobník (pozrite kapitolu "PRIDANIE LEŠTIDLA").

**Ak je úroveň LEŠTIDLA nastavená na 0, táto situácia sa nikdy nevyskytne.**

### KONTROLKA "ZATVORENIA DODÁVKY VODY"



Indikuje akúkoľvek poruchu prítoku vody medzi vodovodnou batériou a umývačkou riadu (pozrite si časť "ODSTRANOVANIE PROBLÉMOV A ZÁRUKA").

# FUNKCIE UMÝVAČKY RIADU

**Aktivácia alebo vylúčenie programu DEMO REŽIMU: (Ukázkový program, ktorý sa má používať výhradne na predajných miestach)**

## AKTIVÁCIA DEMO REŽIMU

**Postup VŽDY začnite s vypnutou umývačkou riadu.**

1. Ak chcete spustiť "DEMO REŽIM", stlačte súčasne tlačidlá "ZAPNUTÝ/VYPNUTÝ"  a "POLOVIČNÁ NÁPLŇ"  na 10 sekúnd.
2. Hlásenie "DEMO ON" sa na displeji zobrazí pri posúvaní dvakrát.
3. Teraz je spotrebič pripravený na simuláciu rôznych programov a možností.



## Interakcia s DEMO REŽIMOM

- V "DEMO REŽIME" môžete používať umývačku riadu ako za normálnych prevádzkových podmienok, ale nemôže spustiť program, aktívne sú iba **Programy, Možnosti a Odložený štart**.
- Ak do 7 sekúnd nestlačíte žiadne tlačidlo, umývačka sa vráti do **PASÍVNEHO DEMO REŽIMU**.

**Keď je umývačka riadu zapnutá a "DEMO REŽIM" je ešte stále aktívny, na displeji sa dvakrát posunie hlásenie "DEMO ON" aby upozornilo používateľa, že spotrebič je v tomto režime.**

## DEAKTIVÁCIA DEMO REŽIMU

**Postup VŽDY začnite s vypnutou umývačkou riadu.**

1. Ak chcete "DEMO REŽIM", zrušiť, stlačte súčasne tlačidlá "ZAPNUTÝ/VYPNUTÝ"  a "POLOVIČNÁ NÁPLŇ"  na 10 sekúnd.
2. Na displeji sa **dvakrát** presunie nápis "DEMO OFF"
3. Umývačka sa vypne.
4. Spotrebič je teraz pripravený na zapnutie a aktiváciu v normálnom režime.

## 16. DIAL'KOVÉ OVLÁDANIE (WI-FI)

Tento spotrebič je vybavený technológiou Wi-Fi, ktorá umožňuje diaľkové ovládanie spotrebiča prostredníctvom aplikácie.

### PÁROVANIE ZARIADENIA (NA APLIKÁCIU)

- Stiahnite si aplikáciu **hOn** do svojho zariadenia pomocou nasledujúceho QR kódu:



alebo odkazu:

[go.haier-europe.com/download-app](http://go.haier-europe.com/download-app)

Aplikácia **hOn** je k dispozícii pre tablety aj smartfóny so systémom Android a iOS.

Ak chcete zistiť všetky podrobnosti o funkcii Wi-Fi, prečítajte si ponuky aplikácie v režime DEMO.

- Uistite sa, že router je zapnutý a váš smartphone / tablet je pripojený k vašej Wi-Fi domácej sieti.

Frekvencia vašej domácej siete Wi-Fi musí byť nastavená na 2,4 GHz pásmo. Ak je vaša domáca sieť nastavená na 5 GHz pásmo, nebudete vedieť zariadenie nakonfigurovať.

- Na telefóne alebo tablete zapnite funkciu **BLUETOOTH** (ak je k dispozícii).
- Otvorte aplikáciu, vytvorte profil používateľa (alebo sa prihláste, ak ste ho vytvorili predtým) a spárujte spotrebič podľa pokynov na displeji smartfónu.

### Úspešné spárovanie

- Ak je spárovanie s aplikáciou úspešné, kontrolka **"Wi-Fi"** bude svietiť stabilne.
- Na displeji sa zobrazí **"PRIPOJENÉ"**, za ktorým nasleduje **"DIAL'KOVÉ OVLÁDANIE ZAPNUTÉ"**.
- V danej chvíli budete môcť umývačku riadu ovládať pomocou aplikácie.

### Neúspešné spárovanie

Ak spárovanie s aplikáciou zlyhá (alebo uplynulo 5 minút):

- Kontrolka **"Wi-Fi"** zhasne.
- Na displeji produktu sa zobrazí **"SKÚSTE ZNOVA"**.
- Umývačka riadu nebude pripojená.
- Zopakujte postup párovania z aplikácie.

### Reset WiFi

V prípade problémov alebo zmeny nastavenia domáceho smerovača (napr. zmena názvu/hesla siete, poskytovateľa internetových služieb atď.) zopakujte postup párovania po odstránení produktu z aplikácie alebo zmenou prístupových údajov Wi-Fi z nastavení spotrebiča v aplikácii.

### POVOLENIE POUŽÍVANIA DIAL'KOVÉHO OVLÁDANIA

Po správnom spárovaní spotrebiča s aplikáciou (pozri časť PÁROVANIE SPOTREBIČA), kedykoľvek budete chcieť použiť...

- Skontrolujte, či je smerovač zapnutý a pripojený k internetu.
- Naložte umývačku riadu, pridajte saponát, zatvorte dvere.
- Zapnite umývačku riadu tlačidlom **"ZAPNUTÝ/VYPNUTÝ"** .

- Krátko stlačte tlačidlo "Wi-Fi" . Na displeji sa zobrazí "PRIPÁJANIE...", za ktorým nasleduje "DIAL'KOVÉ OVLÁDANIE ZAPNUTÉ".

- Zatvorte dvere.

V prípade zabudovaných modelov to urobte pred zapnutím produktu.

- Od danej chvíle budete môcť umývačku riadiť pomocou aplikácie.

## ZAKÁZANIE POUŽÍVANIA DIAL'KOVÉHO OVLÁDANIA

- Ak chcete ukončiť diaľkové ovládanie, znova stlačte tlačidlo "Wi-Fi"  na spotrebiči..

- Kontrolka "Wi-Fi" bude blikať veľmi pomaly.

### ● Bez spusteného cyklu:

Na displeji produktu sa zobrazí hlásenie "DIAL'KOVÉ OVLÁDANIE VYPNUTÉ". Nový cyklus bude možné vybrať manuálne.

### ● Pri prebiehajúcom cykle:

Na displeji produktu sa zobrazí hlásenie "DIAL'KOVÉ OVLÁDANIE VYPNUTÉ". Na displeji sa potom zobrazí zostávajúci čas. Cyklus sa dokončí bez možnosti ovládania cez aplikáciu.

Alternatívny spôsob ukončenia diaľkového ovládania.

- Na 3 sekundy stlačte tlačidlo "ŠTART/

ZRUŠENIE" 

Ak prebieha cyklus, bude zrušený a spotrebič opustí režim DIAL'KOVÉ OVLÁDANIE. Kontrolka "Wi-Fi" bude blikať veľmi pomaly. Teraz budete môcť nastaviť nový cyklus umývania z ovládacieho panela.

- Na 3 sekundy stlačte tlačidlo " ZAPNUTÝ/ VYPNUTÝ"  (alebo spotrebič vypnite) Ak prebieha cyklus, bude pozastavený a spotrebič opustí režim DIAL'KOVÉ OVLÁDANIE. Pri opätovnom zapnutí bude kontrolka "Wi-Fi" pomaly blikať a každý prebiehajúci cyklus bude pokračovať od miesta prerušenia.

Otvorenie dverí deaktivuje DIAL'KOVÉ OVLÁDANIE. Ak chcete obnoviť ovládanie z aplikácie, zatvorte dvere.

## Kontrolka Wi-Fi

- Označuje stav pripojenia produktu k domácej Wi-Fi sieti. Môže:

- **TRVALO SVIETI:** diaľkové ovládanie je aktivované.

- **VEĽMI POMALÉ BLIKANIE:** diaľkové ovládanie vypnuté.

- **POMALÉ BLIKANIE:** resetovanie Wi-Fi siete (počas párovania v aplikácii).

- **RÝCHLE BLIKANIE:** spotrebič je pripojený k aplikácii, ale bez Wi-Fi pripojenia. Skontrolujte, či smerovač funguje správne a či sa nezmenili prihlasovacie údaje domácej siete Wi-Fi (názov siete a / alebo heslo). V takom prípade aktualizujte nastavenia v aplikácii podľa pokynov na smartfóne.











## 17. PROGRAMOVÁ LEGENDA

Program		Popis programu
P1	 <b>EKO</b>	Štandardný a najúčinnejší program z hľadiska kombinovanej spotreby energie a vody pre bežne znečistený riad. <b>Program podľa normy EN60436.</b>
P2	 <b>UNIVERZÁLNY</b>	Vhodný pre mierne zašpinený riad na každodenné použitie, váš denný referenčný program.
P3	 <b>INTENZÍVNY</b>	Pre silne znečistené panvice a všetky ostatné predmety, ktoré vyžadujú energické a účinné umývanie. Dokonalý pre veľmi špinavé taniere, panvice a hrnce.
P4	 <b>SMART AI</b>	Program, ktorý automaticky vyberá najefektívnejšie a najúčinnejšie trvanie cyklu a teplotu, v závislosti od náplne a stupňa znečistenia* *Len na určitých modeloch.
P5	 <b>PREDPIERKA</b>	Krátky program, riad používaný počas dňa opláchnite, pokiaľ chcete počkať, až budete mať plnú náplň.
P6	 <b>59 MINÚT</b>	Ide o program s plnou náplňou, ktorý je navrhnutý tak, aby sa riad umyl a vysušil za menej ako jednu hodinu, aby sa však zachovala vysoká kvalita umývania.
P7	 <b>RÝCHLY 20'</b>	Toto je program s plnou náplňou určený na umývanie za 20 minút.
P8	 <b>NOC</b>	Dokonalý program určený na zníženie hluku v umývačke riadu na minimum.
P9	 <b>FLEX ZONE WASH</b>	Tento program automaticky upravuje intenzitu umývania oboch ostrekovacích ramien (horného a dolného koša), aby sa zameral na rôzne oblasti umývačky: jemnejší a šetrnejší prúd vody v hornom koši a silnejší a intenzívnejší prúd v dolnom koši.
P10	 <b>SMART AI PRO</b>	Automatický program pre veľmi znečistený riad a veľké náplne. Teplotu cyklu určia úrovne náplne a znečistenia* *Snímač znečistenia je k dispozícii len na určitých modeloch

SK

### Umývanie s predumytím

Pre programy s predumytím odporúčame pridať ďalšiu dávku čistiaceho prostriedku (max. 6g) priamo do spotrebiča.

Program			Funkcie A Možnosti									
			Pred umývacími prostriedkami		"AUTOMATICKÉ" programy <sup>4</sup>		Teplota umývania (°C)	Priemerná doba umývania <sup>3</sup> (min.)	Tlačidlo "POLOVIČNÁ NÁPLŇ" <sup>1</sup>	Tlačidlo "EXTRA DRY" <sup>1</sup>	Tlačidlo "CUTLERY BOOST" <sup>1</sup>	Tlačidlo "AUTO DOOR" <sup>1</sup>
P1		EKO	-	-	45	235 - 239	ÁNO*	ÁNO	ÁNO	ÁNO	N/A	ÁNO
P2		UNIVERZÁLNY	-	-	60	129	ÁNO*	ÁNO	ÁNO	ÁNO	ÁNO	ÁNO
P3		INTENZÍVNY	●	-	75	146	ÁNO*	ÁNO	ÁNO	ÁNO	ÁNO	ÁNO
P4		SMART AI	-	▲	45 - 50	90 - 110	ÁNO*	ÁNO	N/A	ÁNO	ÁNO	ÁNO
P5		PREDPIERKA	-	-	-	10	ÁNO*	N/A	N/A	ÁNO	N/A	-
P6		59 MINÚT	●	-	65	59	ÁNO*	N/A	ÁNO	ÁNO	ÁNO	ÁNO
P7		RÝCHLY 20'	-	-	35	20	ÁNO*	N/A	N/A	ÁNO	N/A	ÁNO
P8		NOC	-	-	55	255	ÁNO*	ÁNO	ÁNO	ÁNO	N/A	ÁNO
P9		FLEX ZONE WASH	-	-	60	129	ÁNO*	ÁNO	ÁNO	ÁNO	N/A	ÁNO
P10		SMART AI PRO	-	▲	65 - 75	140 - 160	ÁNO*	ÁNO	N/A	ÁNO	N/A	ÁNO



● = Pred umývací čistiaci prostriedok

▲ = "AUTOMATICKÉ" programy <sup>4</sup>

<sup>1</sup> = len u niektorých modelov

<sup>2</sup> = Iba ak je funkcia aktivovaná cez NASTAVENIA.

<sup>3</sup> = So studenou vodou (15°C) - Tolerancia  $\pm 10\%$

Ak používate horúcu vodu, zostávajúci čas do konca programu sa počas spustenia programu automaticky aktualizuje.

Hodnoty sa merajú v laboratóriu podľa európskej normy **EN60436** (hodnoty sa môžu meniť v závislosti od podmienok použitia).

Skutočné trvanie umývacieho cyklu sa mení podľa modelu.

<sup>4</sup> = "AUTOMATICKÉ" programy sú optimalizované vďaka senzoru znečistenia, ktorý prispôsobí parametre umývania podľa stupňa znečistenia riadu.

\* Možnosť "POLOVIČNÁ NÁPLŇ/POLOVIČNÁ NÁPLŇ PRO" je k dispozícii v závislosti od modelu

N/A = VOĽBA NIE JE DOSTUPNÁ

Program **EKO** je vhodný na umývanie bežne zašpineného stolového riadu a je najúčinnejším programom na bežné používanie, čo sa týka kombinovanej spotreby energie a vody. Okrem toho tento program používajú regulačné a štandardizačné orgány na hodnotenie zhody s ekologickými právnymi predpismi EÚ.

Hodnoty uvedené pre programy odlišné od programu **EKO** sú len orientačné. Trvanie cyklu môže byť ovplyvnené mnohými faktormi, ako je teplota vody, tlak prívodu vody, teplota prostredia, množstvo použitého umývacieho prostriedku a počet a rozloženie riadu v košoch na umývanie.

## 18. ODSTRAŇOVAČ VODNÉHO KAMEŇA

V závislosti od zdroja dodávky, voda obsahuje rôzne množstvo vodného kameňa a minerálov, ktoré sa usadzujú na riade a zanechávajú belavé škvrny. Čím vyššia je hladina týchto minerálov vo vode, tým je voda ťažšia. Umývačka riadu je vybavená zariadením na odstraňovanie vodného kameňa, ktoré pomocou špeciálnej regeneračnej soli dodáva zmäkčenú vodu na umývanie riadu. Stupeň tvrdosti vašej vody môžete získať od vašej vodárenskej spoločnosti.

### Regulácia odstraňovača vodného kameňa

Odstraňovač vodného kameňa môže spracovať vodu s tvrdosťou až do 90 °FH (francúzske stupne) alebo 50 °dH (nemecké stupne) prostredníctvom 8 nastavení. Nastavenia sú uvedené v nasledujúcej tabuľke s vodou, ktorá sa má upravovať.

Úroveň	Tvrdosť vody		Použitie regeneračnej soli	Nastavenie odstraňovača vodného kameňa
	°FH (francúzske stupne)	°dH (nemecké stupne)		
0	0-5	0-3	NIE	S0
1	6-10	4-6	ÁNO	S1
2	11-20	7-11	ÁNO	S2
3	21-30	12-16	ÁNO	S3
4*	31-40	17-22	ÁNO	S4
5	41-50	23-27	ÁNO	S5
6	51-60	28-33	ÁNO	S6
7	61-90	34-50	ÁNO	S7

\* Zmäkčovacia jednotka je nastavená v závode na úroveň 4 (S4), pretože vyhovuje požiadavkám väčšiny používateľov.

Informácie o nastaveniach pre **ODSTRAŇOVAČ VODNÉHO KAMEŇA** nájdete v príslušnej kapitole, "**NASTAVENIA**".

### Informácie o regenerácii živice soľou

Fáza regenerácie sa vykonáva na konci cyklu umývania.

Vo fáze živice sa spotrebuje približne **3,5 litra** vody so spotrebou energie približne **1 Wh** a predĺžením doby cyklu približne o **7 minút**.

Pre cyklus **Eko** platia údaje uvedené v tabuľke.

Úroveň	DISPLEJ	Frekvencia
S0	DISPLEJ S0	Nikdy
S1	DISPLEJ S1	1 vždy po 9 cykloch
S2	DISPLEJ S2	1 vždy po 7 cykloch
S3	DISPLEJ S3	1 vždy po 5 cykloch
S4	DISPLEJ S4	1 vždy po 4 cykloch
S5	DISPLEJ S5	1 vždy po 3 cykloch
S6	DISPLEJ S6	1 vždy po 2 cykloch
S7	DISPLEJ S7	Každý cyklus

## 19. ODSTRÁNENIE MOŽNÝCH PROBLÉMOV A ZÁRUKA

Ak si myslíte, že umývačka riadu nefunguje správne, pozrite si nižšie uvedený stručný návod a niekoľko praktických tipov, ako opraviť najbežnejšie problémy. **Ak porucha pretrváva alebo sa opakuje, kontaktujte servisné stredisko.**

### CHYBOVÉ SPRÁVY

SK

- **Modely s displejom:** chyby sú hlásené číslom, pred ktorým je písmeno "E" (napr. chyba 2 = E2) a krátky zvukový signál.
- **Modely bez displeja:** chyba je zobrazená blikaním každej LED podľa kódu poruchy, s následnou 5 sekundovou pauzou (príklad: Error 2 = dve bliknutia – pauza 5 sekúnd – dve bliknutia – a pod...).

### Len modely s displejom

Zobrazená chyba	Význam a riešenia
<b>"ŽIADNA VODA"</b> s krátkym zvukovým signálom (len u niektorých modelov). <i>(Výstražné svetlo je prítomné len na niektorých modeloch)</i> 	<b>Umývačka sa neplní vodou</b>
	Uistite sa, že je prívod vody otvorený.
	Uistite sa, že prívodná hadica nie je ohnutá alebo stlačená.
<b>CHYBA E2</b> (so zobrazením) s krátkym zvukovým signálom	Uistite sa, že odtoková hadica je v správnej výške (pozrite časť inštalácie).
	Zatvorte prívod vody, odskrutkujte prívod vody zo zadnej časti umývačky riadu a skontrolujte, či nie je "pieskový" filter zapchatý.
<b>CHYBA E3</b> (so zobrazením) s krátkym zvukovým signálom	<b>Umývačka neodčerpáva vodu</b>
	Uistite sa, že odtoková trubica nie je ohnutá, zapchatá alebo zablokovaná a filter nie je upchatý. Uistite sa, že sifón nie je zapchatý.
<b>CHYBA E4</b> (so zobrazením) s krátkym zvukovým signálom	<b>Únik vody</b>
	Uistite sa, že odtoková trubica nie je ohnutá, zapchatá alebo zablokovaná a filter nie je upchatý. Uistite sa, že sifón nie je zapchatý.
<b>CHYBA E8</b> (so zobrazením) s krátkym zvukovým signálom	<b>Nefunguje prvok ohrevu vody alebo je zanesená filtračná doska</b>
	Vyčistite filtračnú dosku.
<b>CHYBA E18</b> (so zobrazením) s krátkym zvukovým signálom	<b>Problémy s hladinou vody; skontrolujte zanesenú filtračnú dosku.</b>
	Vyčistite filtračnú dosku.

<b>CHYBA E21</b> (so zobrazením) s krátkym zvukovým signálom	<b>Nekontrolovaný prívod vody s otvoreným elektromagnetickým ventilom.</b>
	Okamžite zatvorte vodovodný kohútik a odpojte spotrebič od zdroja napájania.
<b>Akýkoľvek iný kód</b> (s displejom)	Spotrebič vypnite a odpojte od elektrickej siete, chvíľu počkajte. Spotrebič zapnite a spustíte program. Ak sa porucha opäť objaví, kontaktujte autorizované servisné stredisko.

## Len modely s displejom

Ak dôjde k poruchám alebo ku chybám pri bežiacom programe, kontrolka zodpovedajúca zvolenému cyklu bude rýchlo blikať a zaznie prerušovaný zvukový signál. V takom prípade vypnite umývačku riadu a to stlačením tlačidla "ZAPNUTÝ / VYPNUTÝ".

**Po skontrolovaní, či je prívod vody otvorený, či odtoková hadica nie je ohnutá a či sifón alebo filtre nie sú zapchaté, nastavte znovu zvolený program.**

Ak porucha pretrváva, kontaktujte servisné stredisko.

Táto umývačka riadu je vybavená bezpečnostným zariadením na prepád, ktorá v prípade problému automaticky vypúšťa nadbytočnú vodu.



## VÝSTRAHA

**Aby ste zabezpečili správnu funkciu ochranného zariadenia proti pretečeniu, neodporúčame počas prevádzky premiestňovať ani nakláňať umývačku riadu. Ak je potrebné sklopiť alebo presunúť umývačku riadu, uistite sa, že cyklus prania je ukončený a že vo vnútri spotrebiča nie je žiadna voda.**

## Iné chyby

CHYBA	PRÍČINA	RIEŠENIE
<b>1. Žiadny program nefunguje</b>	Zástrčka nie je pripojená k sieťovej zásuvke	Pripojte elektrickú zástrčku
	Tlačidlo O / I nie je stlačené	Stlačte tlačidlo
	Dvere sú otvorené	Zavrite dvere
	Žiadna električka	Skontrolujte
<b>2. Umývačka sa neplní vodou</b>	Pozrite bod 1	Skontrolujte
	Kohútik na vodu je zatvorený	Otvorte vodovodný kohútik
	Prívodná hadica je ohnutá	Odstráňte ohyby v hadici
	Filter na prívodnej hadici je zanesený	Vyčistite filter na konci hadice
<b>3. Umývačka riadu nevypúšťa vodu</b>	Filter je znečistený	Vyčistite filter
	Odtoková hadica je ohnutá	Odstráňte ohyby v hadici
	Prípojka odtokovej hadice nie je správne pripojená	Postupujte podľa pokynov pre pripojenie odtokovej hadice
	Výstupné pripojenie na stenu smeruje smerom dole nie smerom hore	Zavolajte kvalifikovaného technika

CHYBA	PRÍČINA	RIEŠENIE
<b>4. Umývačka riadu nepretržite vypúšťa vodu</b>	Poloha odtokovej hadice je príliš nízko	Zdvihnite odtokovú hadicu aspoň na 40 cm nad úroveň podlahy
<b>5. Sprchovacie ramená nie sú počuteľné na otáčanie</b>	Nadmerné množstvo umývacieho prostriedku	Znížte množstvo umývacieho prostriedku. Používajte vhodný umývacieho prostriedku
	Položka zabraňuje otáčaniu ramien	Skontrolujte
	Filtračná doska a filter sú veľmi znečistené	Vyčistite filtračnú dosku a filter
<b>6. Na elektronických spotrebičoch bez displeja: jedno alebo viac indikátorov rýchlo bliká</b>	Kohútik na prívod vody je vypnutý	Vypnite spotrebič Otvorte kohútik Znova nastavte cyklus
<b>7. Riad je len čiastočne umytý</b>	Pozrite bod 5	Skontrolujte
	Spodok panvice nebol dobre umytý	Spálené zvyšky potravín musia byť pred umývaním panvice v umývačke riadu namočené
	Hrana panvíc nie je dobre umytá	Premiestnite panvice
	Sprchovacie ramená sú čiastočne zablokované	Odstráňte sprchujúce ramená odskrutkovaním kruhových matiek v smere hodinových ručičiek a umyte ich pod tečúcou vodou
	Riad nebol správne vložený	Neumiestňujte riad príliš blízko seba
	Koniec vypúšťacej hadice je ponorený do vody	Koniec odtokovej hadice nesmie prísť do kontaktu s výtokovou vodou
	Bolo odmerané nesprávne množstvo umývacieho prostriedku alebo umývací prostriedok je starý a tvrdý	Zvýšte množstvo podľa toho, do akej miery je špinavý riad, alebo vymeňte umývací prostriedok za iný
	Uzáver nádoby na soľ nie je správne zatvorený	Dôkladne ho utiahnite
	Program umývania nie je dostatočne dôkladný	Vyberte silnejší program
<b>8. Umývací prostriedok, ktorý nie je vypustený alebo čiastočne vypustený</b>	Príbory, riad, panvice atď., vypnite dávkovač umývacích prostriedkov	Umiestnite riad tak, aby nebránili dávkovaču
<b>9. Prítomnosť bielych škvŕn na riade</b>	Voda je príliš tvrdá	Skontrolujte hladinu soli a leštiaceho prostriedku a nastavte ju Ak porucha pretrváva, kontaktujte servisné stredisko

CHYBA	PRÍČINA	RIEŠENIE
<b>10. Hluk počas umývania</b>	Riad naráža na seba	Znova skontrolujte uloženie riadu v koši
	Otáčajúce sa ramená narážajú na riad	Znova skontrolujte uloženie riadu v koši
<b>11. Riad nie je úplne suchý</b>	Neadekvátny prúd vzduchu	Nechajte pootvorené dvierka umývačky riadu na konci programu umývania, aby umytý riad prirodzene vyschol
	Chýba leštiaci prostriedok	Naplňte dávkovač leštiacim prostriedkom

**Pozn.:** Ak by ktorákoľvek z vyššie uvedených situácií viedla k nedostatočnému umytiu alebo k nedostatočnému opláchnutiu, odstráňte ručne usadeniny z riadu, pretože konečný cyklus sušenia vytvrdzuje nečistotu a sťažuje ich následné umytie.

Ak poruchu pretrváva, obráťte sa na servisné stredisko, kde uvediete model umývačky. Modelové označenie sa nachádza na technickom štítku v hornej časti vnútornej strany dvierok umývačky riadu alebo na záručnom liste. Tieto informácie umožnia rýchlejšie a účinnejšie konanie.

S výnimkou zoznamu náhradných dielov, ktorý je k dispozícii na našej webovej stránke, za žiadnych okolností neopravujte ani sa nepokúšajte opraviť spotrebič sami, ani by ste nemali nechať spotrebič opraviť neskúsenými a/alebo nekvalifikovanými osobami. Opravy vykonávané neskúsenými a/alebo nekvalifikovanými osobami môžu spôsobiť zranenie alebo vážnu poruchu zariadenia a poškodenie majetku. Odporúčame kontaktovať naše autorizované centrá technickej pomoci.

Odporúčame, aby ste vždy používali originálne náhradné diely, ktoré môžete získať v našom zákazníckom servise po dobu najmenej **10 rokov** od uvedenia spotrebiča do prevádzky v rámci Európskeho hospodárskeho priestoru.



## VÝSTRAHA

**Výrobca nenesie zodpovednosť za žiadne škody na majetku, zranenia osôb a/alebo za bezpečnostné problémy vyplývajúce z opráv, ktoré nevykoná autorizované stredisko technickej pomoci alebo poskytovateľ služieb autorizovaný výrobcom v súlade s pokynmi spoločnosti týkajúcimi sa opráv a údržby jeho výrobkov. Na škody spôsobené na výrobku neoprávnenými osobami počas pokusu o opravu sa nebude vzťahovať konvenčná záruka.**

Od 1. marca 2021 nájdete energetické a environmentálne informácie týkajúce sa energetického označovania domácich spotrebičov a špecifikácie ich ekodizajnu v Európe v databáze výrobkov (EPREL) na nasledujúcom odkaze <https://eprel.ec.europa.eu/> alebo prostredníctvom QR kódu umiestneného na energetickom štítku.

**Odstraňovanie problémov a záruka**

Výrobok je v záruke podľa zákona a za podmienok uvedených na záručnom liste, ktorý je súčasťou výrobku. V prípade potreby by mal byť záručný list spolu s dokladom o zakúpení uložený a predložený servisnému stredisku. Na webových stránkach si môžete skontrolovať podmienky záruky.

Ak potrebujete pomoc, vyplňte online formulár alebo nás kontaktujte na telefónnom čísle uvedenom na našej webovej stránke, na stránke podpory.

Kontakty servisných centier (telefónne čísla a adresy web) podľa krajín sú uvedené na záručnom liste, ktorý sa dodáva so spotrebičom.

Výrobca odmieta akúkoľvek zodpovednosť za akékoľvek chyby tlače v tejto brožúre. Okrem toho si výrobca vyhradzuje právo vykonať akékoľvek zmeny považované za užitočné pre svoje výrobky bez zmeny ich základných vlastností.

## 20. PODMIENKY PRE ŽIVOTNÉ PROSTREDIE



Tento spotrebič je označený v súlade s Európskou smernicou 2012/19/EÚ o likvidácii Starých elektrických a elektronických zariadení (WEEE).

WEEE obsahuje škodlivé látky (ktoré môžu mať negatívny vplyv na životné prostredie) a základné komponenty (ktoré je možné opätovne využiť). Je nevyhnutné WEEE vystaviť špecifickému zaobchádzaniu, pre odstránenie a likvidáciu všetkých škodlivín a obnovu všetkých recyklovateľných materiálov.

Jednotlivci môžu zohrať dôležitú úlohu pri zaistení, že sa z WEEE nestane problém pre životné prostredie;

- WEEE sa nesmie likvidovať spoločne s bežným domácim odpadom;
- WEEE sa musí odovzdať príslušným zberným miestam spravovaným miestnou správou alebo registrovanými spoločnosťami. V mnohých krajinách existuje zber veľkých WEEE.

V mnohých krajinách môžete pri kúpe nového spotrebiča, odovzdať starý predajcovi, ktorý ho prevezme bezplatne na základe výmeny nového za starý, ak je zariadenie ekvivalentného typu a má rovnaké funkcie ako dodané zariadenie.





**Haier**



# Instrukcja obsługi

**Haier**

PL

Należy dokładnie przeczytać tę instrukcję, aby prawidłowo i bezpiecznie korzystać z urządzenia i uzyskać wskazówki pomocne w jego wydajnym utrzymaniu.



Do używania zmywarki przystąpić dopiero po dokładnym przeczytaniu instrukcji. Zalecamy, aby zawsze mieć niniejszą instrukcję pod ręką i zachować ją w dobrym stanie dla ewentualnych przyszłych właścicieli.

Należy upewnić się, czy urządzenie dostarczono z niniejszą instrukcją, kartą gwarancyjną, adresem serwisu i etykietą sprawności energetycznej. Każdy produkt jest oznaczony niepowtarzalnym, 16-cyfrowym kodem, zwanym również „numerem seryjnym”, nadrukowanym na karcie gwarancyjnej lub na tabliczce znamionowej znajdującej się wewnątrz drzwi, po prawej stronie u góry. Kod ten jest rodzajem dowodu tożsamości właściwym dla danego produktu, którego należy użyć do rejestracji produktu lub w razie potrzeby skontaktowania się z Centrum Wsparcia Technicznego.

**Rys. A**

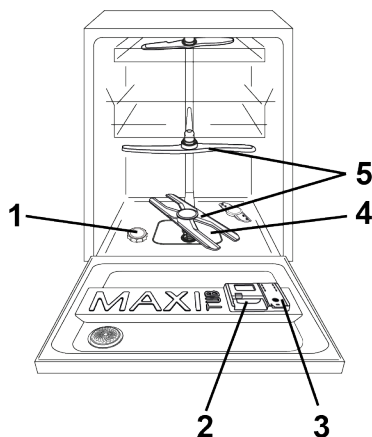

## Spis treści

1. **OGÓLNE ZASADY BEZPIECZEŃSTWA**
2. **DOPIŁYW WODY**
3. **DODAWANIE SOLI**
4. **REGULACJA KOSZA GÓRNEGO (TYLKO W NIEKTÓRYCH MODELACH)**
5. **USTAWIANIE NACZYŃ**
6. **INFORMACJA DLA LABORATORIÓW BADAWCZYCH**
7. **DODAWANIE DETERGENTU**
8. **RODZAJE DETERGENTU**
9. **DODAWANIE NABŁYSZCZACZA**
10. **CZYSZCZENIE FILTRÓW**
11. **PRAKTYCZNE PORADY**
12. **CZYSZCZENIE I RUTYNOWA KONSERWACJA**
13. **OPIS PANELU STEROWANIA**
14. **DANE TECHNICZNE**
15. **WYBÓR PROGRAMU I FUNKCJE SPECJALNE**
16. **ZDALANE STEROWANIE (Wi-Fi)**
17. **OPIS PROGRAMÓW**
18. **MODUŁ ODKAMIENIACZA**
19. **ROZWIĄZYWANIE PROBLEMÓW I GWARANCJA**
20. **WARUNKI OTOCZENIA**

# 1. OGÓLNE ZASADY BEZPIECZEŃSTWA

- Urządzenia te są przeznaczone do użytku domowego i podobnych zastosowań, takich jak:
  - Kuchnie dla personelu w sklepach, biurach i innych miejscach pracy;
  - Kuchnio-jadalnie;
  - Przez klientów w hotelach, motelach i innych otoczeniach typu mieszkalnego;
  - hotelach typu „bed and breakfast”.

Inne użytkowanie urządzenia niż w środowisku domowym lub w typowych funkcjach gospodarstwa domowego, takie jak komercyjne użytkowanie przez specjalistów lub przeszkolonych użytkowników, jest wykluczone nawet w przypadku wyżej wymienionych zastosowań. Jeżeli urządzenie będzie użytkowane w sposób niezgodny z powyższym, może to skrócić jego trwałość i unieważnić gwarancję producenta. Jakkolwiek uszkodzenia urządzenia lub inne szkody lub straty wynikające z użytkowania niezgodnego z użytkowaniem w gospodarstwie domowym (nawet jeśli urządzenie znajduje się w środowisku domowym lub mieszkalnym)

nie będą akceptowane przez producenta w najszerszym zakresie dozwolonym przez prawo.

## ● na rynek UE

Urządzenie może być używane przez osoby w wieku 8 lat lub starsze oraz przez osoby o ograniczonych zdolnościach fizycznych, sensorycznych lub umysłowych, bez doświadczenia lub znajomości produktu, tylko pod nadzorem lub po uprzednim przeszkoleniu w zakresie obsługi urządzenia, w bezpieczny sposób ze świadomością możliwych zagrożeń.

## ● dla rynków poza UE

To urządzenie nie jest przeznaczone do użytku przez osoby (w tym dzieci) o ograniczonych zdolnościach fizycznych, sensorycznych lub umysłowych lub bez doświadczenia i wiedzy, chyba że będą one nadzorowane lub zostaną poinstruowane w zakresie użytkowania urządzenia przez osobę odpowiedzialną za ich bezpieczeństwo.

- Dzieci należy pilnować, aby nie bawiły się urządzeniem.

- Dzieci w wieku 3 lat i poniżej powinny być trzymane z dala od urządzenia, chyba że są pod stałym nadzorem.

## Połączenia elektryczne i instrukcje bezpieczeństwa

- Jeśli przewód zasilający jest uszkodzony, należy go wymienić na specjalny przewód lub zespół dostępny u producenta lub jego przedstawiciela serwisowego.
- Do podłączenia dopływu wody należy używać wyłącznie dostarczonych węży (nie używać starych węży).
- Ciśnienie wody musi wynosić od 0,08 MPa do 1 MPa.
- Upewnij się, że dywany ani chodniki nie blokują podstawy ani żadnego z otworów wentylacyjnych.
- Po montażu urządzenie należy ustawić tak, aby wtyczka była dostępna.
- Nie pozostawiać otwartych drzwi urządzenia w pozycji poziomej, aby uniknąć potencjalnych zagrożeń (np. potknięcia się).
- Aby uzyskać więcej informacji na temat produktu, sprawdzić kąę danych technicznych, należy przejść na stronę internetową producenta.
- Maksymalną liczbę kompletów naczyń podano na odpowiedniej tabliczce znamionowej dołączonej do produktu.

- Dane techniczne (napięcie zasilania i pobór mocy) podane są na tabliczce znamionowej produktu.

- Upewnić się, że instalacja elektryczna jest uziemiona i zgodna ze wszystkimi obowiązującymi przepisami oraz że gniazdo jest zgodne z wtyczką urządzenia.

### **Producent nie ponosi żadnej odpowiedzialności za szkody na osobach lub rzeczach powstałe w wyniku braku uziemienia urządzenia**

- Upewnić się, że zmywarka nie przygniata przewodów zasilających.
- Ogólnie rzecz biorąc, nie zaleca się stosowania elementów przejściowych, rozgałęziaczy połączeń ani przedłużaczy.



### **OSTRZEŻENIE:**

**Urządzenie nie może być zasilane z zewnętrznego urządzenia wyłączającego, takiego jak zegar sterujący, ani podłączone do obwodu, który jest często włączany i wyłączany przez zakład energetyczny.**

- Przed czyszczeniem lub konserwacją zmywarki należy odłączyć urządzenie od źródła zasilania i wyłączyć dopływ wody.
- Nie należy ciągnąć za przewód zasilający urządzenia, aby odłączyć je od źródła zasilania.
- Jeśli w domu zainstalowane jest urządzenie do zmiękczenia wody nie ma potrzeby dodawania soli do zmiękczacza w urządzeniu.
- Jeśli urządzenie ulegnie awarii lub przestanie działać prawidłowo, należy je wyłączyć, wyłączyć dopływ wody i nie ingerować w urządzenie. Naprawy mogą być wykonywane wyłącznie przez Centrum Wsparcia Technicznego i mogą być wykonywane wyłącznie przy użyciu oryginalnych części zamiennych. Nieprzestrzeganie tych instrukcji może zagrażać bezpieczeństwu urządzenia.



**OSTRZEŻENIE:**  
**Podczas prania woda może osiągać bardzo wysokie temperatury.**

- Nie wystawiać urządzenia na działanie czynników atmosferycznych (deszcz, słońce itp.).
  - Opieranie się lub siadanie na otwartych drzwiach zmywarki może spowodować jej przewrócenie się.
  - Podczas przesuwania nie należy podnosić zmywarki za drzwi; podczas transportu nigdy nie należy opierać drzwi na wózku. Zalecamy podnoszenie maszyny przez dwie osoby.
  - Zmywarka jest przeznaczona do normalnych naczyń kuchennych. Zabrania się mycia w zmywarce przedmiotów zanieczyszczonych benzyną, farbami, śladowymi ilościami stali lub żelaza, żrącymi chemikaliami, kwasami lub zasadami.
  - Jeśli po zdjęciu opakowania trzeba przesunąć urządzenie, nie należy go podnosić za dolną krawędź drzwi. Otworzyć lekko drzwi i podnieść urządzenie, chwytając za górną część urządzenia.
- Nakładając oznaczenie  na ten produkt, potwierdzamy, na własną odpowiedzialność, pełną zgodność produktu ze wszystkimi właściwymi wymogami w zakresie bezpieczeństwa, zdrowia i ochrony środowiska, wynikającymi z prawodawstwa europejskiego.**

**OSTRZEŻENIE:**

Noże i inne naczynia z ostrymi zakończeniami muszą być załadowane do koszyczka ostrą stroną skierowaną w dół lub umieszczone w pozycji poziomej.

**OSTRZEŻENIE:**

(tylko modele do zabudowy i częściowo zintegrowane)  
Nie podłączaj zmywarki do zasilania, dopóki panel przedni nie zostanie całkowicie zainstalowany.  
W przeciwnym razie może utrzymywać się ryzyko porażenia prądem elektrycznym.

**Montaż**

- Usunąć wszystkie elementy opakowania.

**OSTRZEŻENIE:**

Materiały opakowaniowe należy przechowywać z dala od dzieci.

- Nie montować, ani nie używać zmywarki, jeżeli jest uszkodzona.
- Postępować zgodnie z instrukcjami dostarczonymi z produktem.

**OSTRZEŻENIE:**

(tylko modele wolnostojące).  
Jeśli konieczne jest usunięcie blatu roboczego w celu zainstalowania zmywarki w komorze kuchni modułowej, prosimy o kontakt z naszymi Autoryzowanymi Centrami Serwisowymi.

**OSTRZEŻENIE:**

(tylko modele do zabudowy i częściowo zintegrowane)  
Nie podłączać zmywarki do zasilania, dopóki wszystkie czynności instalacyjne nie zostaną wykonane zgodnie z "UWAGAMI TECHNICZNYMI DOTYCZĄCYMI INSTALACJI" dostarczonymi z produktem.

**OSTRZEŻENIE:**

Upewnij się, że produkt przed pierwszym włączeniem jest zainstalowany w pozycji poziomej za pomocą regulowanych nóżek.  
Sprawdź położenie poziome za pomocą poziomicy

## Wymiana węża dopływowego

- W przypadku pęknięcia wąż należy wymienić na oryginalną część zamienną dostępną u producenta lub w jego serwisie.



**OSTRZEŻENIE:**  
Do podłączenia dopływu wody należy używać wyłącznie dostarczonych węży. Nie używać ponownie starych węży.



## 2. DOPIY WODY

Urządzenie musi być podłączone do sieci wodociągowej za pomocą nowego zestawu węży gumowych. Nie należy używać starego zestawu.

- Elastyczne przewody odpływowe i zasilające mogą być skierowane w lewo lub w prawo.

Zmywarkę można dołączyć do instalacji wody zimnej lub ciepłej pod warunkiem, że temperatura wody nie przekracza 60°C.

- Ciśnienie wody musi być w przedziale między 0,08 MPa a 1 MPa.
- Przed przewodem dopływowym do zmywarki należy zainstalować zawór odcinający, co pozwoli odizolować urządzenie od instalacji wodnej w okresach niekorzystania ze zmywarki (**Rys.1**).
- Zmywarka wyposażona jest w króciec gwintowany 3/4" służący do dołączania do zasilania wodnego (**Rys.2**).
- Przewód zasilania w wodę "A" należy nakręcić na kurek doprowadzający wodę "B" za pomocą złączki 3/4" przy czym należy sprawdzić, czy połączenie jest szczelne.

- Jeśli to konieczne można wydłużyć wąż zasilający w wodę do 2,5 m. W tym celu należy skontaktować się z serwisem.

- Jeśli urządzenie podłączone jest do nowej instalacji wodnej lub do instalacji nie będącej w użyciu od dłuższego czasu, zanim założymy przewód zasilania w wodę należy umożliwić swobodny spływ wody przez kilka minut. Unikniemy wtedy osadzania się piasku lub rdzy, mogących zatkać filtr wejściowy wody.

PL

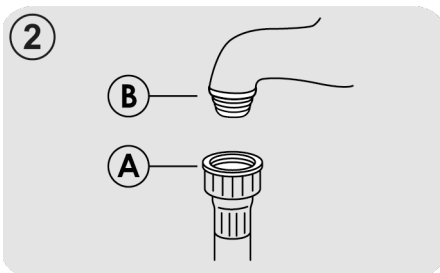
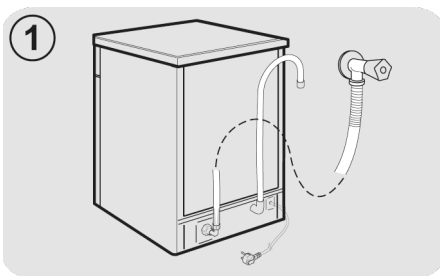

## Zabezpieczenia hydrauliczne

Wszystkie zmywarki wyposażone są w zabezpieczenie przed przepełnieniem, które w przypadku przekroczenia normalnego poziomu wody na skutek usterki automatycznie blokuje przepływ wody i/lub odprowadza nadmiar wody.

**NIKTÓRE MODELE** mogą być wyposażone w jedną lub kilka poniższych funkcji:

### ● BLOKADA WODY (rys.3)

System blokady wody został zaprojektowany w celu poprawy bezpieczeństwa urządzenia. System zapobiega zalewaniu, które może być spowodowane awarią urządzenia lub pęknięciem gumowych rur, a w szczególności rury doprowadzającej wodę.

### Sposób działania

Wanienka umieszczona na podstawie urządzenia zbiera wodę i uruchamia czujnik, który uruchamia zawór umieszczony pod kranem i blokuje wodę, nawet przy całkowicie otwartym kranie. Jeżeli **puszka "A"**, zawierająca elementy elektryczne jest uszkodzona, natychmiast wyjąć wtyczkę z gniazdka. Aby zapewnić idealne działanie układu bezpieczeństwa, wąż z puszką "A" należy podłączyć do zaworu w sposób pokazany na **rys.** Węża doprowadzającego wodę **nie** należy przecinać, ponieważ zawiera części pod napięciem. Jeżeli wąż nie jest wystarczająco długi do prawidłowego podłączenia, należy go wymienić na dłuższy. Wąż można zamówić w Centrum Pomocy Technicznej.

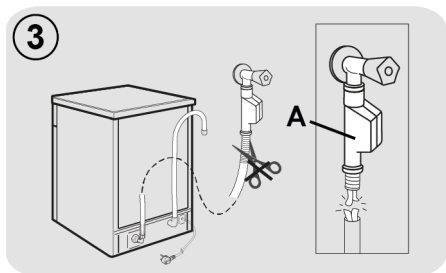

### ● AQUASTOP (rys.4):

urządzenie znajdujące się na rurze doprowadzającej wodę, które odłącza wodę w przypadku przerwania rury. W tym przypadku czerwony symbol pojawi się w okienku "B" i konieczna będzie wymiana rury. Aby odkręcić nakrętkę, należy nacisnąć blokadę jednokierunkową "C".

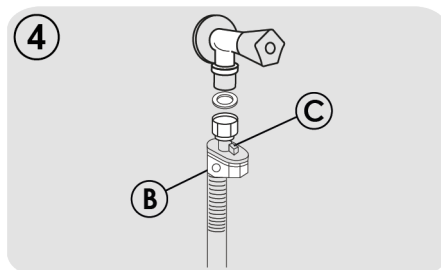

## Dołączenie do odpływu

- Należy dołączyć przewód odpływowy do kanalizacji, uważając aby go nie zgąć, ponieważ mogłoby to zakłócić odpływ (**Rys.5**).
- Przewód odpływowy zamocowany na stałe powinien mieć co najmniej 4 cm średnicy wewnętrznej i kończyć się na wysokości co najmniej 40 cm.
- Aby uniknąć nieprzyjemnych zapachów zaleca się zainstalowanie syfonu (**Rys.5X**).
- Jeśli to konieczne można wydłużyć wąż odprowadzający wodę do 2,5 m. Ale należy trzymać go na wysokości maksymalnej 85 cm od podłogi. W tym celu należy skontaktować się z serwisem.
- Zagiętą końcówkę przewodu odpływowego można zawiesić na krawędzi zlewu (końcówka nie powinna być zanurzona) co nie dopuszcza do powstania efektu syfonowego podczas zmywania (**Rys.5Y**).
- W przypadku instalowania zmywarki pod blatem kuchennym kolanko przewodu powinno zostać zamocowane bezpośrednio pod płytą w miejscu położonym możliwie jak najwyżej (**Rys.5Z**).
- Podczas instalacji urządzenia należy upewnić się, że przewody - zasilający i odpływowy - nie są załamane.

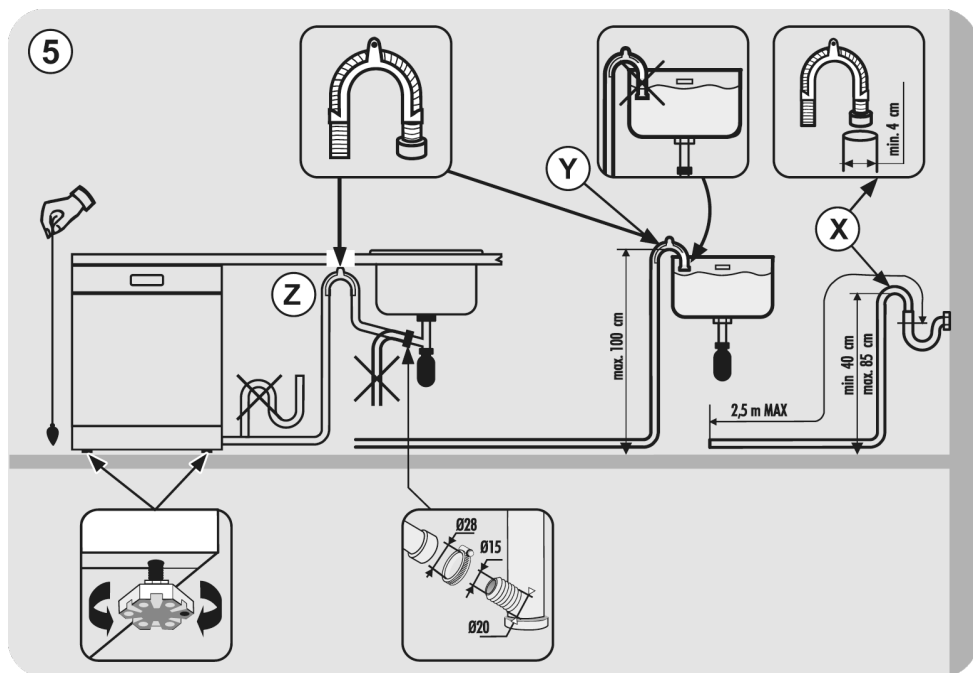

## 3. DODAWANIE SOLI

(Rys. A "1")

- Pojawienie się białych plam na naczyniach jest generalnie rzeczą biorącą sygnałem, że zbiorniczek na sól wymaga uzupełnienia.
- Na dnie maszyny umieszczony jest zbiornik na sól służący do regeneracji zmiękczacza.
- Należy używać wyłącznie soli przeznaczonej do zmywarek. Inne rodzaje soli, zawierające istotne ilości substancji nierozpuszczalnych, wraz z upływem czasu mogłyby uczynić nieefektywnym działanie układu zmiękczenia.
- Aby napełnić pojemnik solą należy odkręcić korek pojemnika znajdujący się na dnie pojemnika.

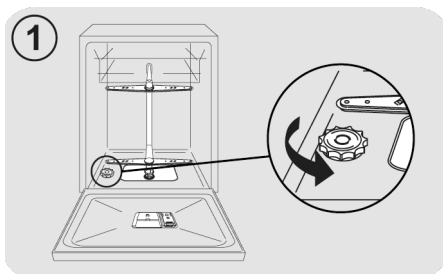

- Podczas operacji napełniania może wydostać się na zewnątrz niewielka ilość wody, mimo to należy kontynuować nasypywanie soli mieszając łyżeczką aż do całkowitego wypełnienia pojemnika.



\* lejek występuje tylko w niektórych modelach.

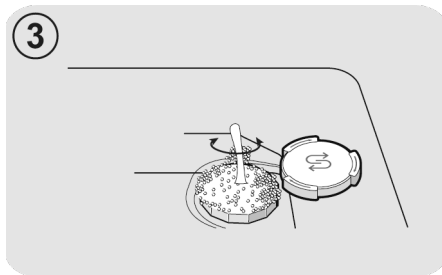

- Po zakończeniu tej operacji oczyścić siatkę zbierając resztki soli i zakręcić korek.

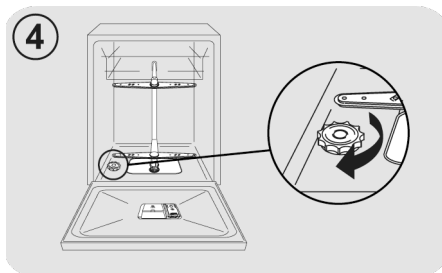

**Po wsypaniu soli, zmywarka MUSI przejść pełen cykl mycia lub cykl MYCIA WSTĘPNEGO/ZIMNE PŁUKANIE.**

- Pojemnik na sól ma pojemność od 1kg soli: aby do maksimum wykorzystać urządzenie należy okresowo wypełniać pojemnik zgodnie z zasadami regulacji zmiękczacza zmywarki.

**Przy pierwszym uruchomieniu zmywarki należy napełnić zbiornik solą, a następnie koniecznie dolać do pełna wody do zbiornika na sól.**

## 4. REGULACJA KOSZA GÓRNEGO (TYLKO W NIEKTÓRYCH MODELACH)

### Typ "A":

1. Obrócić przednie bloki "A" do położenia zewnętrznego;
2. Wymontować kosz i zamontować go w położeniu górnym;
3. Ustawić bloki "A" w pierwotnym położeniu.

Po tej operacji nie można używać ruchomych wsporników w górnym położeniu.

### Typ "A"

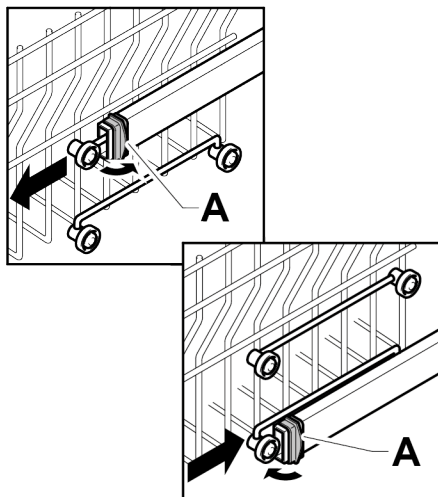

### Typ "B": (TYLKO MODELE Z SYSTEMEM EASY CLICK)

Górny kosz wyposażony jest w system regulacji wysokości.

Podczas pierwszego uruchomienia, górny kosz może znajdować się w górnym lub dolnym położeniu. Ustaw kosz w górnym lub dolnym położeniu, odpowiednio do wymagań wsadu, postępując zgodnie z dostarczonymi instrukcjami.

Aby go podnieść: podnieś kosz trzymając go za boki, gdy tylko znajdzie się w pozycji podniesionej, puść go bez naciskania na dźwignie.

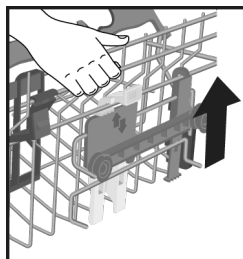

Aby go opuścić: przytrzymaj kosz po bokach, naciśnij dwie dźwignie B po bokach kosza i opuść go.

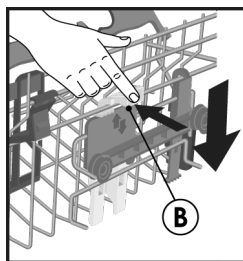

### OSTRZEŻENIE:

Zalecamy wyregulowanie kosza przed załadowaniem naczyń.



### OSTRZEŻENIE:

Kontroluj kosz podczas opadania do pozycji zatrzymania.



### OSTRZEŻENIE:

NIGDY nie podnoś ani nie opuszczaj kosza, trzymając go tylko z jednej strony.

## 5. USTAWIANIE NACZYŃ

### Korzystanie z górnego kosza

#### Uchwyt na kubek (tylko w niektórych modelach)

Kosz górny (rys.1) wyposażony jest w ruchome wsporniki zaczepiane o panel boczny. Można je ustawić w pozycji otwartej (A), aby umieścić filiżanki do herbaty, kawy, długie noże i chochle lub w pozycji obniżonej (B), aby mieć więcej miejsca w górnym koszu.

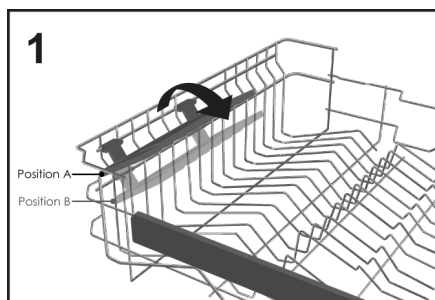

- Kieliszki goblet można zawiesić same na końcówkach wsporników (rys.2).

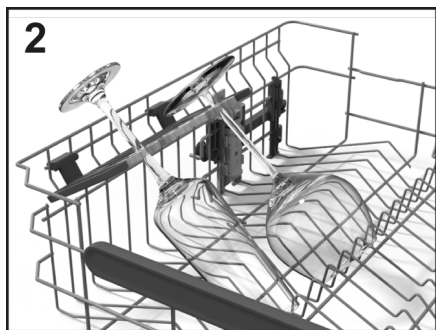

#### Korzystanie z górnego kosza

- Górny kosz został zaprojektowany tak, aby zapewnić maksymalną elastyczność użytkowania. Można go załadować talerzami deserowymi, kubkami i szklankami, które zaleca się zablokować, aby nie zostały przewrócone przez dysze.
- Większe talerze umieść lekko pochylone do przodu, aby ułatwić wkładanie kosza do urządzenia.



### OSTRZEŻENIE

Po załadowaniu kosza upewnij się, że ramię spryskujące obraca się swobodnie, nie uderzając o naczynia lub przybory kuchenne.

Standardowy dzienny wsad przedstawiono na rys.3.

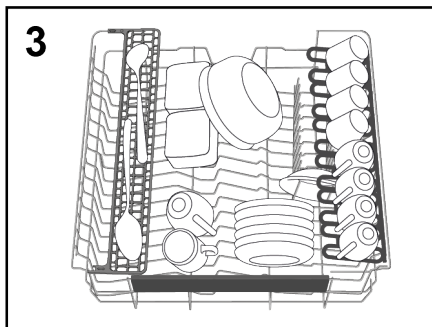

#### "Maxi-Ladle" (tylko w niektórych modelach)

To akcesorium (rys.4), zostało zaprojektowane, aby zapewnić optymalną pozycję mycia wszystkich długich przedmiotów kuchennych lub narzędzi, takich jak noże do chleba, chochle i widelce.

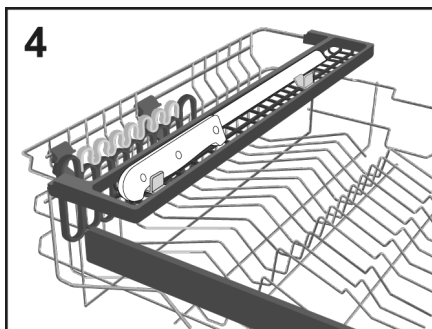

#### "CRYSTAL PROTECT" (tylko w niektórych modelach)

CRYSTAL PROTECT, specjalny zestaw akcesoriów do pielęgnacji szlachetnych i delikatnych przedmiotów, takich jak kryształ, ceramika, kieliszki do wina i nie tylko: Dedykowany podwójny wspornik

(lewy i prawy) nakładany na górny kosz, oddzielony od uchwytów na kubki, posiada gumową powierzchnią chroniącą punkty styku. Co więcej, w miejscu styku szklanek z koszem umieszczony jest podwójny zestaw gumowych mat zabezpieczających, zapewniający maksymalną ochronę.

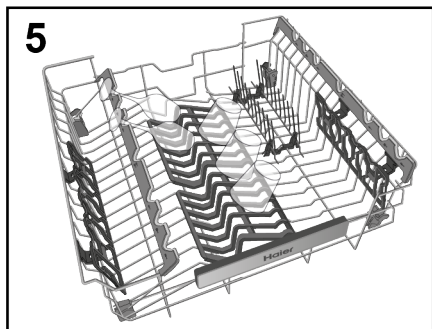

## Korzystanie z dolnego kosza

- Dolny kosz jest przeznaczony na garnki, patelnie, wazy, salaterki, pokrywki, tace, talerze obiadowe i talerze do zupy.
- Sztuczce należy umieścić rękojeścią skierowaną w dół w specjalnym plastikowym pojemniku umieszczonym w dolnym koszu (**rys.10-11**) tak, aby same sztuczce nie blokowały obracania ramienia spryskującego lub otwierania pojemnika na detergent.

## Składane stojaki (tylko w niektórych modelach)

W dolnym koszu (**rys.6**) mogą znajdować się regulowane grzebienie (w zależności od modelu **C-D-E**), które zapewniają optymalną stabilność naczyń.

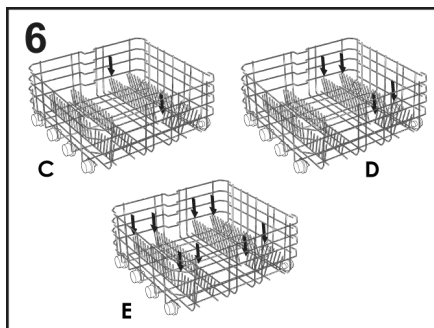

Naczynia lub talerze o niestandardowych rozmiarach lub kształtach można podnosić/opuszczać (**rys.7 i rys.8**) w celu zapewnienia maksymalnej elastyczności załadunku.

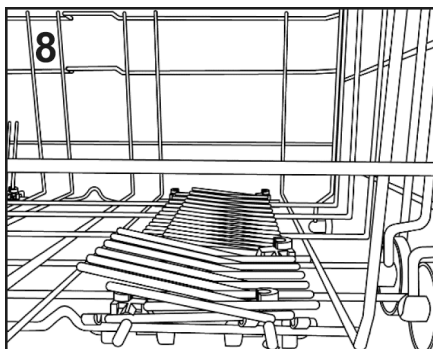
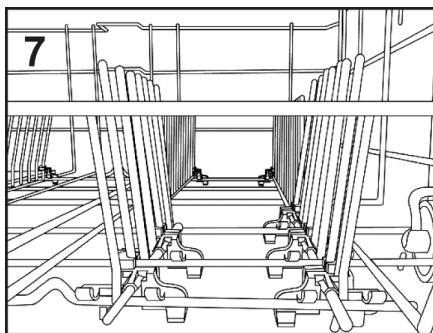

Standardowy dzienny wsad przedstawiono na **rys.9**.

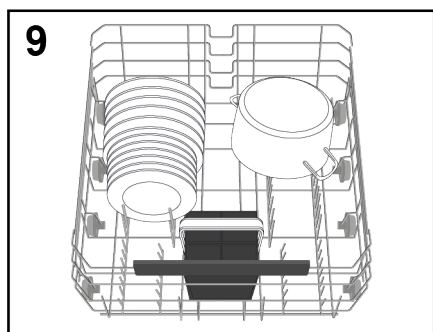

Racjonalne i prawidłowe ułożenie naczyń jest niezbędnym warunkiem skutecznego zmywania.

## KOSZYK NA SZTUĆCE (tylko w niektórych modelach)

Koszyk na sztućce jest przeznaczony do przechowywania wszelkiego rodzaju sztućców, z wyjątkiem tych, których długość może kolidować z górnym zraszaczem. Sztućce należy umieścić w odpowiednich miejscach górnych kratek, aby umożliwić optymalny przepływ wody. Możliwe jest zdjęcie górnych kratek, podnosząc je i wsuwając je do ich podstawy (rys.10).

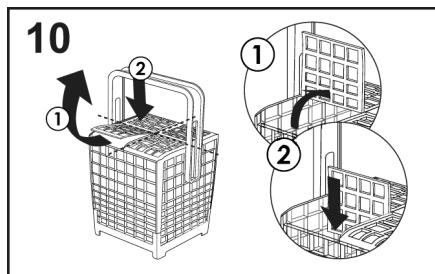

Możesz regulować wysokość uchwytu koszyka na sztućce, ciągnąc lub pchając uchwyt (rys.11).

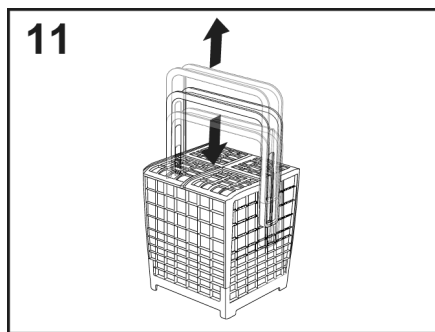

Przykładowe ustawienie koszyka na sztućce pokazano na rysunku 9.



### OSTRZEŻENIE

Noże i inne naczynia z ostrymi zakończeniami muszą być załadowane do koszyka ostrą stroną skierowaną w dół lub umieszczone w pozycji poziomej.

## KORZYSTANIE Z TRZECIEGO KOSZA (tylko w niektórych modelach)

Użyj trzeciego kosza do załadowania sztućców, jak pokazano na rysunku (rys.12). Noże należy wkładać ostrzem skierowanym w dół.

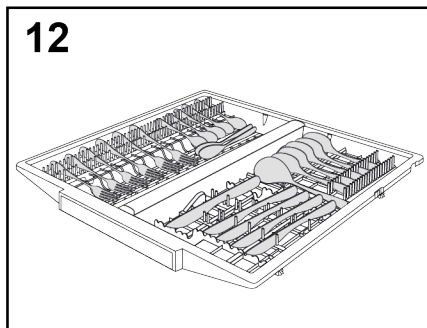

W razie potrzeby można wyjąć boczne półki trzeciego kosza (rys.13), aby uzyskać dodatkowe miejsce w górnym koszu na nieporęczne przedmioty, takie jak kieliszki do wina.

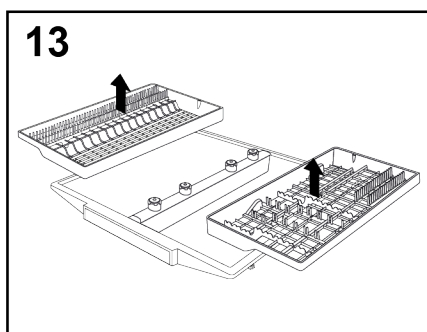

## "SYSTEM CUTLERY SHINE PLUS" (tylko w niektórych modelach)

Seria Haier I-Pro Shine posiada zaawansowany technologicznie trzeci kosz. Został zaprojektowany z centralną rurą wodną połączoną z 5 specjalnymi mechanicznymi dyszami obrotowymi, które rozpylają wodę bezpośrednio na sztućce, a także dodatkowe ramię natryskowe na górnej części wanny. Zapewnia doskonałe efekty mycia sztućców.



14

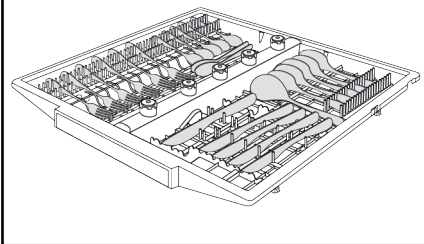

## 6. INFORMACJA DLA LABORATORIÓW BADAWCZYCH

Informacje niezbędne dla przeprowadzenia badań porównawczych oraz pomiarów hałasu (według Norm EN) dostępne są pod adresem:

**testinfo-dishwasher@candy.it**

W zapytaniu proszę podać model oraz numer seryjny urządzenia (patrz tabliczka znamionowa).

PL

### POWER WASH (tylko w niektórych modelach)

W niektórych programach (patrz tabela programów) trzecie ramię myjące umieszczone w dolnej części zmywarki **POWER WASH** będzie również włączone.

Funkcja ta doskonale sprawdza się podczas mycia silnie zabrudzonych naczyń stołowych lub kuchennych, które umieszczane są bezpośrednio w obszarze kosza nad ramieniem **POWER WASH** (rys.15).

15

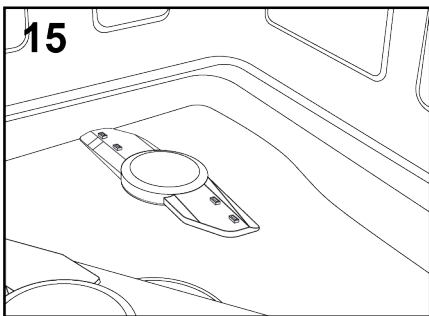

## 7. DODAWANIE DETERGENTU

(Rys.A"2")

### Detergent.

**Niezbędne jest stosowanie środka myjącego w proszku, płynnego lub w pastylkach - przeznaczonego specjalnie do zmywarek do naczyń.**

Środki nie dostosowane do zmywarek (na przykład przeznaczone do zmywania ręcznego) nie zawierają odpowiednich składników do mycia maszynowego i nie pozwalają na poprawne funkcjonowanie zmywarki.

### Ładowanie detergentu.

Pojemnik na detergent znajduje się w drzwiach (rys. A "2"). Jeśli drzwi pojemnika są zamknięte, aby je otworzyć, wystarczy nacisnąć przycisk zwalniający (A): drzwi są zawsze otwarte po zakończeniu każdego programu zmywania, gotowe do następnego użycia.

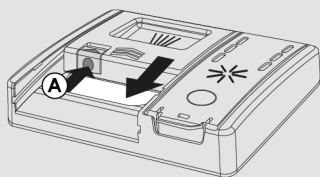

### OSTRZEŻENIE

**W dolnym pojemniku nie należy umieszczać naczyń w pozycji, która może przeszkadzać w otwarciu pokrywy pojemnika na detergent i swobodnemu wydostawaniu się detergentu.**

Dawki środka myjącego są różne w zależności od stopnia zabrudzenia i rodzaju naczyń. Zaleca się umieścić w pojemniku (B) od 20 do 30 g środka myjącego.

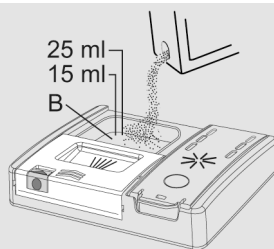

Jeśli używasz tabletek, wystarczy jedna. Włóż TABLETKI, upewniając się, że nie kolidują z systemem otwierania.

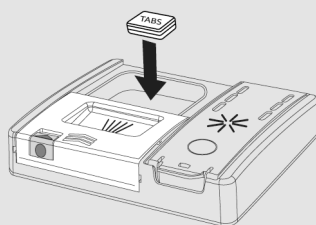

Po wleciu detergentu do pojemnika ponownie zamknij drzwi, popychając je zgodnie z kierunkiem strzałki, aż zatrzasną się w odpowiednim miejscu.

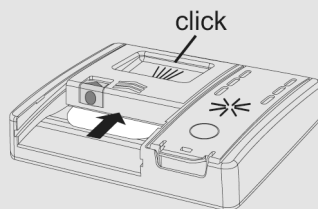

Ponieważ nie wszystkie środki myjące są jednakowe, należy również zapoznać się z instrukcją podaną na opakowaniu. Przypominamy, że niewystarczające ilości środka myjącego mogą niedostatecznie usunąć brud, podczas gdy nadmierna dawka środka myjącego nie tylko nie poprawia wyników zmywania, lecz ponadto jest zbędnym marnotrawstwem.

**Odpowiednie dawkowanie środka do zmywania stanowi wkład w ochronę Środowiska.**

dawki detergentu (patrz rozdział Programy zmywania), dodatkowy detergent należy wlać do odpowiedniego miejsca **(C)**.

**Dodawanie detergentu do zmywania wstępnego w programach, które tego wymagają**

W programach, które mają cykl prania wstępnego, który wymaga dodatkowej

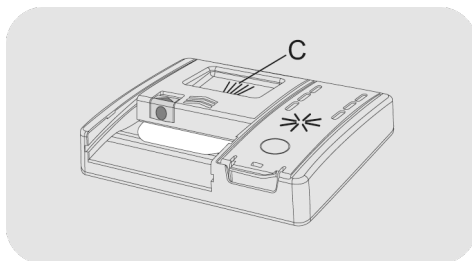

PL

## 8. RODZAJE DETERGENTU

### Detergenty w pastylkach

Detergenty w pastylkach, pochodzące od różnych producentów rozpuszczają się z różną prędkością, zatem użyte w programach szybkiego zmywania mogą nie być skuteczne, gdyż mogą się nie całkowicie rozpuścić. Jeżeli używa się detergentów w pastylkach, zalecane jest używanie długich programów zmywania, aby taki detergent mógł zadziałać prawidłowo.

#### WAŻNE

**W celu uzyskania dobrych efektów zmywania należy umieszczać pastylki detergentowe w pojemniku na detergent do zmywania a NIE bezpośrednio w komorze zmywania.**

### Detergenty- koncentraty

Detergenty- koncentraty o zredukowanej alkaliczności i z naturalnymi enzymami stosowane do programu zmywania w temp. 50°C pozwalają zredukować szkodliwość tych środków dla środowiska naturalnego, a także chronią naczynia i samą zmywarkę. Programy zmywania w temp. 50°C zostały wymyślone po to, aby wykorzystać właściwości enzymów do rozpuszczania brudu i aby uzyskać przy temperaturze 50°C takie same rezultaty zmywania, jak przy temperaturze 65°C.

### Detergenty Łączone

Detergenty, które zawierają środek nablyszczający należy wkładać do pojemnika na detergenty do zmywania. Pojemnik na nablyszczacz musi być opróżniony (jeżeli tak nie jest należy przed zastosowaniem detergentu łączonego wyregulować do minimum dozownik nablyszczacza).

### Detergenty łączone "TABLETKI"

Przy stosowaniu detergentów łączonych "TABLETKI" (3 w 1, 4 w 1, 5 w 1, itd.) dla których stosowanie soli lub nablyszczacza może

być zbędne, należy rygorystycznie przestrzegać następujących zaleceń:

- przeczytać uważnie i stosować się dokładnie do instrukcji i zaleceń podanych na opakowaniu detergentu, którego mamy użyć;
- skuteczność detergentów, które nie wymagają użycia soli, zależy od stopnia twardości wody u użytkownika. Należy sprawdzić czy stopień twardości wody mieści się w przedziale wskazanym w instrukcji stosowania detergentu.

**Jeżeli użycie tego typu detergentu nie da zadowalających rezultatów zmywania należy zwrócić się do producenta detergentu.**

Nieprawidłowe stosowanie tych detergentów może prowadzić do:

- tworzenia się osadu wapnia na naczyniach i we wnętrzu zmywarki;
- zmniejszenia skuteczności zmywania i suszenia.

#### WAŻNE

**W wypadku reklamacji związanych z niewłaściwym stosowaniem tych produktów nie będzie miała zastosowania bezpłatna gwarancja.**

**Przypominamy, że przy stosowaniu detergentów "TABLETKI" niepotrzebny jest sygnalizator braku soli i nablyszczacza (dostępny w niektórych modelach).**

Jeżeli wystąpiłyby problemy ze zmywaniem i suszeniem naczyń należy zacząć ponownie używać tradycyjnych środków (sól, nablyszczacz, detergent w proszku).

W takim wypadku należy:

- napełnić ponownie pojemniki na sól i nablyszczacz;
- wykonać normalny cykl zmywania z pustą zmywarką.

Należy pamiętać że po powrocie do stosowania tradycyjnej soli do zmywarki, dopiero po kilku cyklach zmywania system odwapniania powróci do działania w sposób optymalny.

## 9. DODAWANIE NABŁYSZCZACZA

(Rys.A "3")

### Nabłyszczacz

Nabłyszczacz, który jest automatycznie uwalniany podczas ostatniego cyklu płukania, pomaga naczyniom szybko wyschnąć i zapobiega powstawaniu plam i zabrudzeń.

### Napełnianie pojemnika na nabłyszczacz

Pojemnik na nabłyszczacz znajduje się obok pojemnika na detergent (rys.A "3").

Aby otworzyć, naciśnij klappkę na pokrywie dozownika nabłyszczacza i podnieś ją.

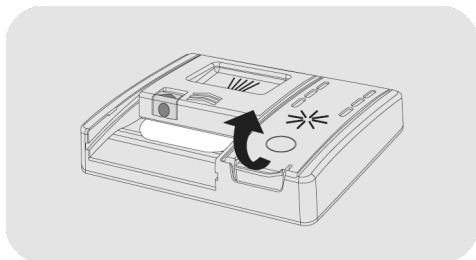

Dodaj nabłyszczacz do poziomu Maks.

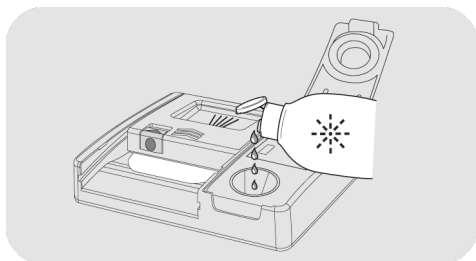

- Jeśli nabłyszczacz wyleje się, usuń go ze zbiornika myjącego.
- Rozlany nabłyszczacz może powodować nadmierne pienienie się podczas cyklu zmywania.

● Zamknij pokrywę dozownika nabłyszczacza.

● Pokrywa zatrzaskuje się do pozycji blokady.

Zawsze używaj dodatków do płukania, które są odpowiednie do automatycznych zmywarek.

Stężenie wapnia w wodzie znacząco wpływa na tworzenie się kamienia i skuteczność suszenia. Dlatego ważne jest regulowanie ilości nabłyszczacza, aby uzyskać zadowalające rezultaty zmywania. Jeśli po myciu na naczyniach pojawią się smugi, zmniejsz ilość o jedną pozycję. Jeśli pojawią się białawe plamy, zwiększ ilość jedną pozycję.

### Modele wyposażone w wyświetlacz lub wskaźnik nabłyszczacza (tylko w niektórych modelach)

Gdy zajdzie konieczność napełnienia pojemnika na nabłyszczacz, na wyświetlaczu pojawi się informacja o braku nabłyszczacza (w modelach z wyświetlaczem) lub zaświeci się odpowiednia kontrolka na panelu sterującym.

*Został on fabrycznie ustawiony na poziom 4, zgodnie z potrzebami większości użytkowników.*

Informacje na temat ustawień **NABŁYSZCZACZA** znajdują się w odpowiednim rozdziale "USTAWIENIA".

### Modele niewyposażone we wskaźnik nabłyszczacza (tylko w niektórych modelach):

Poziom nabłyszczacza można sprawdzić za pomocą wskaźnika optycznego (B) na pojemniku dozującym.

PL

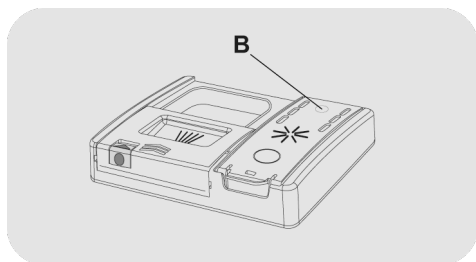

PEŁNY



ciemny

PUSTY



jasny

### Regulacja ilości nabłyszczacza

Ilość nabłyszczacza używanego przez zmywarkę podczas zmywania można dostosować tylko za pomocą specjalnej APLIKACJI, którą można pobrać ze strony za pomocą smartfonu.

*Została ona fabrycznie ustawiona na poziom 2, zgodnie z potrzebami większości użytkowników.*

## 10. CZYSZCZENIE FILTRÓW

### (Rys. A "4")

Na układ filtrujący składają się:

- **Mały pojemnik centralny** zatrzymujący większe cząstki;
  - **Mikrofiltr** umieszczony pod płytką, przechwytyjący nawet najdrobniejsze cząstki brudu, zapewniając w ten sposób doskonale wypłukanie;
  - **Płytkę** filtrującą wodę do zmywania w sposób ciągły.
- Aby uzyskiwać niezmiennie nienaganne wyniki zmywania przed każdym zmywaniem należy koniecznie kontrolować i czyścić filtry.
  - Aby wyjąć grupę filtrów, wyciągnij dolne ramię spryskujące, pociągając je do góry.

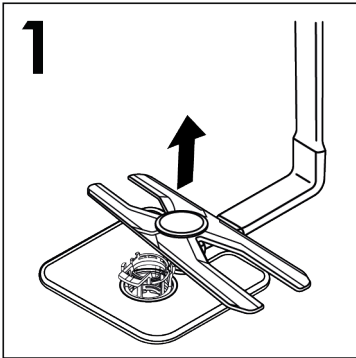

- Przytrzymaj uchwyt jednostki filtrującej i po prostu obróć go w kierunku przeciwnym do ruchu wskazówek zegara, ① a następnie wyciągnij go, pociągając do góry ② (rys.2).

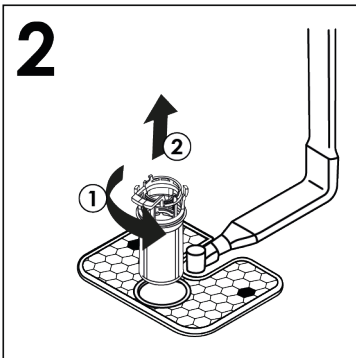

- Aby ułatwić czyszczenie, środkowy pojemnik można wyjąć (rys.3), naciskając dwa przyciski po bokach i pociągając go do góry.

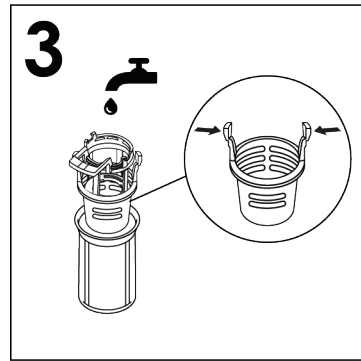

- Należy wyjąć płytkę filtru (rys.4) i umyć wszystko w strumieniu bieżącej wody (rys.5), posługując się ewentualnie szczoteczka.

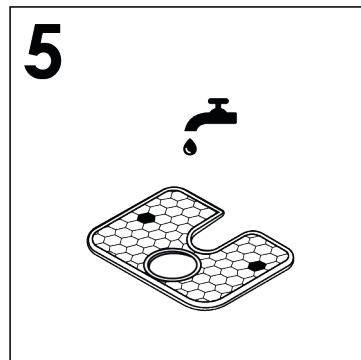
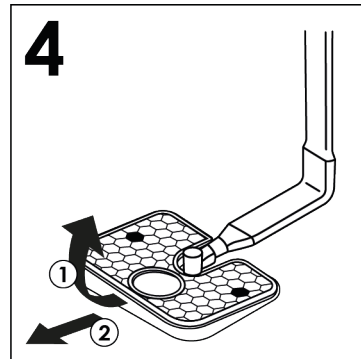

- Ponownie zmontuj płytę i filtr, wykonując poprzednie czynności w odwrotnej kolejności, zwracając uwagę na prawidłowe przykręcenie elementów, aby nie zagrozić działaniu zmywarki.
- Dla modelu wyposażonego w **samooczyszczający się mikrofiltr** konserwacja ogranicza się do sprawdzenia zespołu filtrującego, które można wykonywać co 15 dni. Zaleca się mimo wszystko po każdym zmywaniu sprawdzać, czy pojemnik centralny i płytka nie są zatkane.



## OSTRZEŻENIE

Po oczyszczeniu filtrów należy sprawdzić, czy są one poprawnie połączone ze sobą i czy płytka jest idealnie umieszczona na dnie zmywarki. Należy dokładnie wkręcić filtr w płytkę, obracając nim w kierunku zgodnym z kierunkiem ruchu wskazówek zegara ponieważ niedokładne połączenie zespołu filtrującego może ujemnie wpłynąć na pracę zmywarki.

**Nie wolno używać zmywarki bez filtrów.**



## 11. PRAKTYCZNE PORADY

### Jak postępować, by uzyskać możliwie najlepsze rezultaty zmywania

- Przed ułożeniem naczyń w maszynie należy wyjąć resztki jedzenia (kości, ości, resztki mięsa i warzyw, skórki z owoców, wykałaczkę, niedopałki papierosów, itd...). by nie dopuścić do zatkania filtrów, przewodu odpływowego i dysz ramienia spryskującego, co powoduje zmniejszenie sprawności zmywania.
- Nie ma potrzeby płukania naczyń przed włożeniem ich do zmywarki, ponieważ prowadzi to do zwiększonego zużycia wody i energii i nie jest zalecane.
- Jeśli garnki i patelnie są szczególnie zabrudzone resztkami przypalonych potraw, radzimy je zamoczyć przed zmywaniem.
- Układać naczynia otworami ku dołowi.
- W miarę możliwości nie dopuszczać do wzajemnego dotykania się różnych sztuk naczyń; poprawne ich rozmieszczenie zapewni najlepsze wyniki zmywania.
- Po ułożeniu naczyń, sprawdzić, czy ramię spryskujące obraca się bez przeszkód.
- Garnki i inne urządzenia kuchenne na których pozostają przypalone lub przylegające mocno resztki jedzenia należy zamoczyć w wodzie z dodatkiem środka myjącego do zmywarek.
- Aby najlepiej umyć zastawę srebrną należy:
  - a) opłukać ją natychmiast po posiłku, szczególnie jeśli używano jej z majonezem, jajkami, rybą, itd...;
  - b) nie rozpryskiwać na niej środków myjących;
  - c) nie pozostawiać jej w styczności z innymi metalami.

### Jak oszczędzać

Oto kilka wskazówek dotyczących ekonomicznego i przyjaznego środowiska użytkownika własnego urządzenia.

- Zoptymalizuj zużycie energii, wody i detergentu, a także czas pracy poprzez napełnianie zmywarki do zalecanej maksymalnej wielkości wsadu. Oszczędzaj nawet 50% energii, napełniając zmywarkę całkowicie zamiast uruchamiać ją dwukrotnie z połową wsadu
- Jeśli wykonujemy zmywanie pełnego załadunku należy umieścić naczynia zaraz po skończonym posiłku wkładając je etapami i ewentualnie włączając program ZIMNE PŁUKANIE aby zmiękczyć zabrudzenia i usunąć większe resztki między jednym a drugim załadunkiem w oczekiwaniu na pełny cykl zmywania.
- W przypadku niezbyt silnego zabrudzenia naczyń lub małego stopnia wypełnienia koszyków należy wybrać program OSZCZĘDNY, postępując zgodnie ze wskazówkami zawartymi w liście programów.
- Najbardziej wydajne programy pod względem połączonego zużycia wody i energii to zazwyczaj te, które trwają dłużej i wykorzystują niższe temperatury.
- Mycie w zmywarce zużywa mniej energii i wody w porównaniu do mycia ręcznego, jeśli zmywarka jest używana zgodnie z instrukcjami i zaleceniami producenta.

### Czego nie wolno zmywać

- Należy pamiętać, że nie wszystkie naczynia przystosowane są do zmywania w zmywarce, odradzamy wstawianie części wykonanych z materiałów termoplastycznych, pokrywek z rączką drewnianą lub z tworzywa, garnków z drewnianymi rączkami, naczyń aluminiowych, z kryształu lub ze szkła ołowiowego, o ile nie jest to oddzielnie wskazane.
- Niektóre motywy dekoracyjne mają tendencję do blaknięcia, dlatego zalecamy zmyć kilkakrotnie jedną sztukę w

zmywarce i dopiero po upewnieniu się, że nie następuje odbarwienie zmywać cały komplet.

- Ponadto zalecamy aby nie zmywać zastawy srebrnej razem z zastawą ze stali oksydowanej aby nie nastąpiła pomiędzy nimi reakcja chemiczna.

**Gdy kupujemy nowe naczynia należy zawsze upewnić się, czy można je zmywać w zmywarkach.**

## Zalecenia na zakończenie programu

- Aby uniknąć ewentualnych śladów kropli spadających z koszyka górnego, należy tuż po zmywaniu wyjmować w pierwszej kolejności koszyk dolny.
- Jeśli pozostawimy na jakiś czas naczynia w zmywarce należy lekko uchylić drzwiczki aby ułatwić krążenie powietrza i poprawić warunki wysychania.

## 12. CZYSZCZENIE I RUTYNOWA KONSERWACJA

Prawidłowa pielęgnacja urządzenia wydłuży jego okres eksploatacji.

### Czyszczenie zewnętrznych powierzchni urządzenia

- Odłączyć urządzenie od źródła zasilania.
- Do mycia zewnętrznej strony zmywarki należy używać tylko szmatki zmoczonej ciepłą wodą, bez środków odtłuszczających i szorstkich.

### Czyszczenie wnętrza urządzenia

- Zmywarka nie wymaga żadnej specjalnej konserwacji, gdyż zbiornik myjący jest samooczyszczający się.
- Należy okresowo, za pomocą wilgotnej gąbki, czyścić uszczelkę gumową w drzwiczkach aby wyeliminować ewentualne ślady odpadków lub środka do płukania.
- Zalecane jest czyszczenie zmywarki, w celu usunięcia osadu z kamienia i brudu. Zalecamy przeprowadzanie w regularnych odstępach czasu cyklu mycia z dodatkiem specjalnego środka do czyszczenia zmywarek. Podczas operacji czyszczenia, zmywarka musi być pusta.
- Jeśli mimo normalnego czyszczenia płytki i filtru zauważamy, że naczynia lub garnki nie są wystarczająco dobrze zmyte lub wypłukane, należy sprawdzić czy otwory w obrotowych ramionach spryskujących (**Rys. A "5"**) nie są zatkane.

Jeśli wymagają one czyszczenia należy dokonać tego w sposób następujący:

- 1) zdejmij górne ramię wirnika, obracając nakrętkę pierścieniową od prawej do lewej strony (**rys.1**);

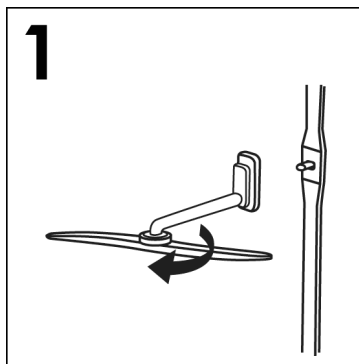

- 2) Zdejmij górne ramię wirnika nad trzecim koszem po wyjęciu trzeciego kosza. (Tylko w modelach, w których występuje), odkręcając nakrętkę pierścieniową od prawej do lewej (**rys.2**);

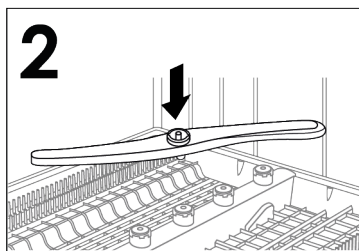

- 3) Wyciągnij dolne ramię wirnika, pociągając je do góry (**rys.3**);

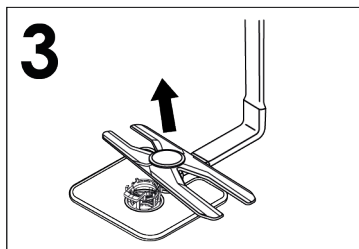

- 4) umyj ramiona wirnika pod strumieniem wody, aby usunąć wszystkie elementy blokujące w głowicach spryskujących (**rys.4**);

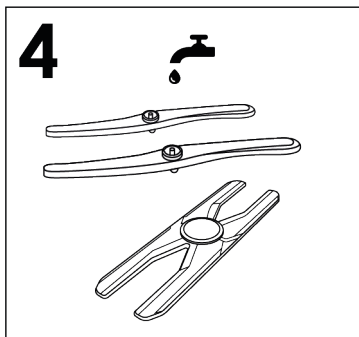

**Nie używaj narzędzi, które mogą zdeformować głowice spryskujące.**

- 5) po zakończeniu z powrotem zamontuj ramiona wirnika w tej samej pozycji, pamiętając o ponownym ustawieniu strzałki i jej dokręceniu (rys.5);

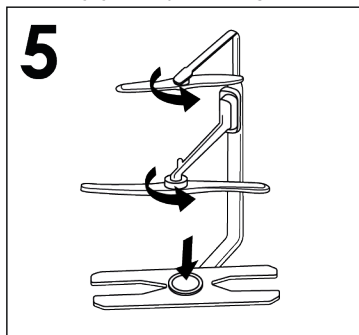

- 6) Wanna zmywarki jak też wewnętrzna strona drzwiczek wykonane są ze stali nierdzewnej. Jeśli mimo to zauważymy plamy tlenków, to pochodzą one jedynie z nadmiernego występowania w wodzie soli żelaza;
- 7) W celu usunięcia plam, zaleca się zastosować środek ciemny o bardzo drobnej ziarnistości. Nie należy stosować substancji zawierających chlor ani druciaków.

## PO UŻYCIU

Po każdym zmywaniu należy zamknąć kurek doprowadzający wodę aby odciąć zmywarkę od instalacji wodnej i przycisnąć przycisk Start/Stop, co zapewni odcięcie jej od zasilania elektrycznego.

Jeśli zmywarka ma pozostawać przez dłuższy czas bezczynna, konieczne jest wykonanie następujących czynności:

1. Wykonać program zmywania bez ładowania naczyń, lecz ze środkiem myjącym, co pozwoli odtłuścić maszynę;
2. Wyjąć wtyczkę z gniazdka sieciowego;
3. Zamknąć kurek wejściowy wody;
4. Wypełnić odpowiedni pojemnik środkiem do płukania;
5. Pozostawić drzwiczki uchylone;
6. Pozostawić czyste wnętrze zmywarki;
7. Jeśli maszyna pozostawiona jest w pomieszczeniu, w którym temperatura jest niższa doprowadzić temperaturę otoczenia do wartości wyższej od 0°C i poczekać około 24 godzin na ponowne uruchomienie maszyny.

### 13. OPIS PANELU STEROWANIA

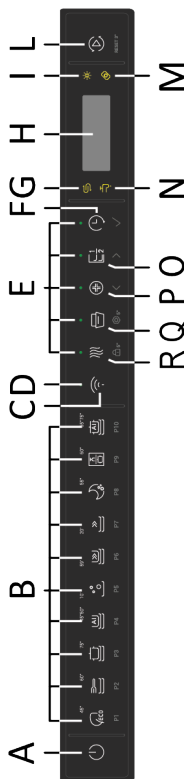

- A** Przycisk WŁ./WYŁ.
- B** Przycisk "WYBÓR PROGRAMU"
- C** Przycisk REJESTRACJA Wi-Fi
- D** Wskaźnik REJESTRACJA Wi-Fi
- E** Podświetlenie przycisku "WYBÓR"
- F** Przycisk "OPÓŹNIONY START/ POTWIERDŹ"
- G** Luz FALTA SAL
- H** WYŚWIETLACZ
- I** Kontrolka BRAK NABŁYSZCZACZA
- J** Kontrolka BRAK NABŁYSZCZACZA
- K** Kontrolka BRAK NABŁYSZCZACZA
- L** Przycisk URUCHOM/ANULUJ
- M** Wskaźnik TABLETKI
- N** Wskaźnik ZAWÓR ZAMKNIĘTY
- O** Przycisk POŁOWA WSADU/WYBÓR
- P** Przycisk ACTIVE HYGIENE/WYBÓR
- Q** Przycisk AUTO DOOR/USTAWIENIA
- R** Przycisk EXTRA DRY/BLOKADA RODZICIELSKA

### 14. DANE TECHNICZNE

#### WYMIARY

DANE	WOLNO STOJĄCA		WBUDOWANA	
	Z BLATEM	BEZ BLATU	SEMI-ZINTEGROWANA	WBUDOWANA
Szer. x Wys. x Gł. (cm)	60x85x60.9	59,8x82x58	59,8x81,8 + 89,8x57	59,8x81,8 + 89,8x55
Głębokość z otwartymi drzwiami (cm)	120	117	117	117

#### DANE TECHNICZNE (Zob. tabliczka znamionowa)





Nakrycia (EN 50242)	<b>12</b>	<b>13</b>	<b>14</b>	<b>15</b>	<b>16</b>
Pojemność z patelniami i naczyńiami	8 osób	8 osób	9 osób	9 osób	9 osób
Ciśnienie dopływu wody (MPa)	Min. 0,08 – Maks. 1				
Bezpiecznik/moc pobierana/napięcie zasilania	Zob. tabliczka znamionowa				

## 15. WYBÓR PROGRAMU I FUNKCJE SPECJALNE

### Przycisk WŁ./WYŁ.

- Aby włączyć lub wyłączyć urządzenie, naciśnij przycisk "WŁ./WYŁ."

### Pierwsze włączenie urządzenia

- Podłącz urządzenie do zasilania.
- Naciśnij przycisk "WŁ./WYŁ." .
- Na wyświetlaczu pojawi się komunikat "USTAW JĘZYK" a następnie "ENGLISH".
- Naciskając przycisk "WYBÓR"   możesz wybrać preferowany język.
- Aby zaakceptować wybór języka, naciśnij przycisk "POTWIERDŹ" . Zaraz po tym, na wyświetlaczu pojawi się tylko jeden raz komunikat "WITAJ" i wszystkie kontrolki zgasną.
- Na wyświetlaczu pojawi się wstępnie ustawiony program "ECO".
- Aby dostosować cykl zmywania do rodzaju zabrudzonych naczyń, wybierz odpowiedni program za pomocą przycisku progrm.
- W razie potrzeby wybierz opcje zmywania.
- Naciśnij przycisk "START/ANULUJ" .



### OSTRZEŻENIE:

Jeżeli urządzenie pozostaje włączone, a żaden program nie został wybrany ani uruchomiony, po 5 minutach nastąpi automatyczne wyłączenie zmywarki.

## WYŚWIETLACZ

Wyświetlacz pokazuje wiele informacji o wykonaniu programu, pozostałym czasie pracy, zużyciu energii i wody w każdym programie oraz ustawionych opcjach.

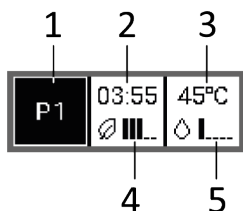

1. Wskazuje wybrany program zmywania.
2. Wskazuje czas trwania programu, a po uruchomieniu programu wyświetla czas pozostały do końca cyklu.
3. Wskazuje wybraną temperaturę zmywania.
4. Zużycie energii jest wyświetlane w 5 segmentach, które dostarczają informacji o zużyciu zgodnie z wybranym programem.
5. Zużycie wody jest wyświetlane w 5 segmentach, które dostarczają informacji o zużyciu zgodnie z wybranym programem.

## WYŚWIETLACZ ZEWNĘTRZNY FREESTANDING

Wyświetlacz zewnętrzny pozwala być na bieżąco informowanym o działaniu urządzenia.

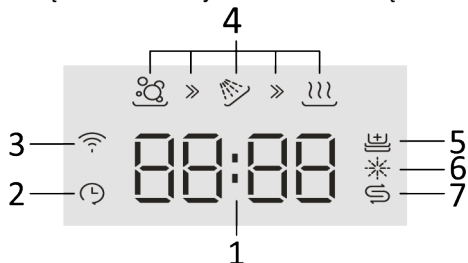

### 1. WYŚWIETLANIE POZOSTAŁEGO CZASU

Wskazuje czas zmywania dla każdego wybranego programu i podaje pozostały czas zmywania na koniec programu.

2. Zapala się "OPÓŹNIONY START"
3. Kontrolka "REJESTRACJA Wi-Fi"
4. Zapala się "FAZY PROGRAMU"
5. Kontrolka "ADDISH"
6. Kontrolka "BRAK NABŁYSZCZACZA"
7. Kontrolka "BRAK SOLI"

## CZĘŚCIOWE PODŚWIETLENIE



Jest to pasek stanu, którego główną funkcją jest sygnalizowanie postępu zmywania (CZĘŚCIOWE PODŚWIETLENIE stopniowo gaśnie w miarę zbliżania się końca zmywania). Różne funkcje paska zostaną wyjaśnione bardziej szczegółowo w kolejnych akapitach.

## Kolejne włączenie urządzenia

Przytrzymaj przycisk "WŁ./WYŁ.", aby włączyć urządzenie, a na wyświetlaczu pojawi się program "ECO" lub program, który zdecydowałeś się użyć, zapisując go, gdy zmywarka jest włączona (aby zapisać program, patrz "menu USTAWIENIA" w odpowiedniej sekcji "FUNKCJE MEMO").

## Programy "AUTOMATYCZNE"

### Modele z inteligentnym czujnikiem ładowania

Program "SMART AI - SMART AI PRO", dzięki algorytmowi analizującemu stopień zabrudzenia naczyń w czasie rzeczywistym automatycznie ustawia idealną temperaturę i czas mycia, optymalizując zużycie wody i prądu.

### Modele z czujnikiem zabrudzenia (tylko w niektórych modelach).

Zmywarka do naczyń jest wyposażona w czujnik zabrudzenia, który analizuje stopień

mętności wody podczas wszystkich "AUTOMATYCZNYCH" faz programu (patrz lista programów). Urządzenie to automatycznie dostosowuje parametry cyklu zmywania do rzeczywistej ilości brudu na naczyńkach, ponieważ mętność wody jest związana z ilością brudu na naczyńkach. W ten sposób gwarantowane są doskonałe rezultaty mycia przy jednoczesnej optymalizacji zużycia wody i energii.

PL

## Programy "IMPULS" lub "PRZERYWANE" (tylko w niektórych modelach)

Niektóre programy wykorzystują system mycia impulsowego lub przerywanego (w zależności od modelu), który zmniejsza zużycie, hałas i poprawia wydajność.

**"Przerywanej" pracy pompy myjącej NIE należy traktować jako usterki; jest to cecha charakterystyczna dla mycia impulsowego i dlatego należy ją traktować jako normalną cechę programu.**

## Przerywanie programu

Nie zaleca się otwierania drzwi w trakcie trwania programu, szczególnie w fazie mycia głównego i ostatniego płukania na gorąco. Jeśli jednak drzwi zostaną otwarte w trakcie trwania programu (np. w celu dodania naczyń), urządzenie zatrzyma się automatycznie. Zamknij drzwi **bez naciskania przycisków**. Cykl rozpocznie się od miejsca, w którym się zakończył.



## OSTRZEŻENIE:

Jeśli otworzysz drzwi podczas cyklu suszenia, przerywany sygnał dźwiękowy poinformuje Cię, że cykl suszenia nie został jeszcze zakończony.

## Zmiana trwającego programu

Jeśli chcesz anulować i zmienić trwający już program, wykonaj następujące czynności:

1. Otwórz drzwi.
2. Przytrzymaj wciśnięty przycisk "START/ANULUJ"  przez co najmniej 3 sekundy.
3. Odliczenie pojawia się na wyświetlaczu "3-2-1" gdy przycisk "ANULUJ" jest wciśnięty.
4. Na wyświetlaczu pojawi się napis "ANULUJ" i rozlegną się sygnały dźwiękowe.
5. Trwający program zostanie anulowany, a na wyświetlaczu pojawi się program "ECO" lub program, który zdecydowałeś się użyć, zapisując go, gdy zmywarka jest włączona.
6. W tym momencie można ustawić nowy program.



### OSTRZEŻENIE:

Przed rozpoczęciem nowego programu należy sprawdzić, czy w dozowniku znajduje się jeszcze detergent. W razie potrzeby uzupełnić detergent.

## Działania programu FREESTANDING

Podczas trwania programu na wyświetlaczu pokazywany jest czas pozostały do końca cyklu oraz nazwa ustawionego programu po naciśnięciu dowolnego przycisku.

Ponadto zewnętrzny wyświetlacz pokazuje fazy zmywania, w których znajduje się program.

- ZMYWANIE 

- PŁUKANIE 

- SUSZENIE 

CZĘŚCIOWE PODŚWIETLENIE będzie wskazywać postęp zmywania, pasek stopniowo gaśnie, gdy zmywanie zbliża się do końca.



*Jeśli podczas pracy zmywarki nastąpi przerwa w zasilaniu, wybrany program zostanie zapisany w specjalnej pamięci, a po przywróceniu zasilania program będzie kontynuowany od miejsca, w którym został przerwany.*

## Koniec programu FREESTANDING

Koniec programu zostanie wskazany przez 3 sygnały trwające 3 sekundy przeplatane 20-sekundową przerwą, po jednej minucie zmywarka wyłączy się. Jednocześnie na wyświetlaczu na minutę pojawi się komunikat "KONIEC"



Na zewnętrznym wyświetlaczu pojawi się słowo "KONIEC".



ŚWIATŁO NA PASKU wskaże koniec programu za pomocą sekwencji świateł.

**W przypadku modeli z opcją AUTO DOOR podczas fazy suszenia drzwi zostaną otwarte automatycznie i konieczne będzie odczekanie na sygnał końca cyklu, zanim można będzie wyjąć naczyń.**



## Przycisk USTAWIENIA 5"

### USTAWIENIA 5"





Zmywarka do naczyń posiada ustawienia fabryczne. W menu ustawień można jednak zmodyfikować różne parametry tak, by spełniały indywidualne wymagania dotyczące zmywania. Można dostosować następujące parametry (**JĘZYK** → **TABLETKI** → **ODKAMIENIANIE** → **NABŁYSZCZACZ** → **SYGNAŁ DŹWIĘKOWY** → **FUNKCJA MEMO** → **ŚWIATŁO WEWNĘTRZNE\***).



\*Tylko w modelach, w których występuje

**ZAWSZE rozpoczynaj procedurę z wyłączoną zmywarką.**

**Gdy opcja jest aktywna, pozostanie aktywna do momentu jej usunięcia, nawet jeśli DW jest wyłączone.**

### USTAWIENIE JĘZYKA

1. Włącz zmywarkę przyciskiem "WŁ./ WYŁ." .
2. Przytrzymaj przycisk "USTAWIENIA"  5" wciśnięty przez około 5 sekund. Podczas wejścia do menu rozlegnie się sygnał dźwiękowy i zaświecą się trzy kontrolki WYBIERZ i POTWIERDŹ.
3. Na wyświetlaczu pojawi się komunikat "USTAWIENIA".
4. Naciskając przycisk "WYBÓR"   można wybrać kolejne parametry, które chcemy zmodyfikować.
5. Wybierz na wyświetlaczu ustawienie "JĘZYK".
6. Naciśnij przycisk "POTWIERDŹ"  aby uzyskać dostęp do ustawień języka.
7. Na wyświetlaczu pojawi się komunikat "ENGLISH".

8. Naciśnij przyciski "WYBÓR"   aby wybrać nowy język.

9. Naciśnij przycisk "POTWIERDŹ"  aby potwierdzić wybrany język, pojawi się komunikat "JĘZYK" i usłyszysz krótki dźwięk.

10. Aby wyjść z menu, naciśnij przycisk "USTAWIENIA"  5" lub dowolny przycisk programu.

### RODZAJ DETERGENTU

Ta opcja pozwala wybrać detergent do prania.

#### - PŁYN



W opcji w płynie oprócz detergentu w płynie można użyć detergentu w ŻELU i PROSZKU.















#### - TABLETKI

Ta opcja pozwala na optymalne wykorzystanie tabletek (3 w 1"/"4 in 1"/"5 w 1" itp.). Naciśnięcie tego przycisku powoduje modyfikację ustawionego programu zmywania w celu uzyskania najlepszej wydajności przy użyciu tabletek lub połączonych detergentów; ponadto wskaźniki soli i nabłyszczacza są dezaktywowane.

**Ta opcja jest zalecana w przypadku korzystania z programu SZYBKI, którego czas trwania zostanie wydłużony, umożliwiając poprawę wydajności tabletek detergentowych.**

Aktywacja opcji "TABLETKI" jest sygnalizowana w niektórych modelach nie tylko na wyświetlaczu, ale również na specjalnej lampce ostrzegawczej  która się zapala.

1. Włącz zmywarkę przyciskiem "WŁ./ WYŁ." .
2. Przytrzymaj przycisk "USTAWIENIA"  5" wciśnięty przez około 5 sekund.



3. Na wyświetlaczu pojawi się komunikat **"USTAWIENIA"**.
4. Naciskając przycisk **"WYBÓR"**   można wybrać parametr do dostosowania.
5. Wybierz ustawienie **"RODZAJ DETERGENTU"** na wyświetlaczu.
6. Naciśnij przycisk **"POTWIERDŹ"**  aby uzyskać dostęp do ustawień.
7. Na wyświetlaczu pojawi się wybór **"PŁYN"** lub **"TABLETKI"**.
8. Naciśnij przyciski **"WYBÓR"**   aby wybrać USTAWIENIA.
9. Naciśnij przycisk **"POTWIERDŹ"**  w celu potwierdzenia ustawienia, na wyświetlaczu pojawi się nazwa opcji i rozlegnie się krótki dźwięk.
10. Aby wyjść z menu, naciśnij przycisk **"USTAWIENIA"**  5" lub dowolny przycisk programu.
4. Naciskając przycisk **"WYBÓR PROGRAMU"**   można wybrać kolejne parametry, które chcemy zmodyfikować.
5. Wybierz ustawienie **"ZMIĘKCZACZ"**.
6. Naciśnij przycisk **"POTWIERDŹ"** , aby potwierdzić wybrany parametr.
7. Na wyświetlaczu pojawia się ustawiony poziom (fabrycznie ustawiony poziom to **"S4"**).
8. Naciśnij przyciski **"WYBÓR"**   aby wybrać różne poziomy ustawień.
9. Potwierdź swój wybór, naciskając **"POTWIERDŹ"** .
10. Na wyświetlaczu przewinie się komunikat **"ZMIĘKCZACZ"**.
11. Aby wyjść z menu, naciśnij przycisk **"USTAWIENIA"**  5".

Aby ponownie zmienić ustawienie zmiękczacza, należy wykonać tę samą procedurę.

## ODKAMIENIANIE

Ustawić odkamieniacz w zależności od stopnia twardości wody w następujący sposób:

**Zmywarka musi ZAWSZE być wyłączona przed rozpoczęciem tej procedury.**

1. Włącz zmywarkę przyciskiem **"WŁ./WYŁ."** .
2. Przytrzymaj przycisk **"USTAWIENIA"**  5" wciśnięty przez około 5 sekund.
3. Na wyświetlaczu pojawi się komunikat **"USTAWIENIA"**.



## OSTRZEŻENIE

W przypadku przerwania procedury wyłączyć zmywarkę, naciskając przycisk **"WŁ./WYŁ."** i zacząć procedurę od początku (KROKU 1).

## NABŁYSZCZACZ



Regulacja ilości nabłyszczacza

**ZAWSZE rozpoczynaj procedurę z wyłączoną zmywarką.**

1. Włącz urządzenie, naciśnij przycisk **"WŁ./WYŁ."** .



2. Przytrzymaj przycisk **"USTAWIENIA**  5" (**5 sek.**)", usłyszysz krótki sygnał dźwiękowy.

3. Na wyświetlaczu pojawi się komunikat **"USTAWIENIA"**.

4. Naciśnij przyciski **"WYBÓR"**  , aby przejść do podmenu.

5. Wybierz opcję **"NABŁYSZCZACZ"**.

6. Naciśnij **"POTWIERDŹ"** , aby uzyskać dostęp do poziomów regulacji.

7. Naciśnij **"WYBÓR"**  , aby wybrać wartość (R1.....R6). Przy poziomie R0 nablyszczacz nie jest dozowany.

8. Naciśnij **"POTWIERDŹ"** .

9. Naciśnij **"USTAWIENIA**  5" (**5 sek.**)", aby wyjść z menu ustawień.

## WYBÓR I USTAWIENIA WSKAŹNIKA BRZĘCZYKA

Sygnał brzęczyka, który rozlega się po naciśnięciu przycisków używanych do wybierania i ustawiania funkcji i opcji zmywania, można włączyć/wyłączyć w następujący sposób (domyślnie jest on włączony).





### OSTRZEŻENIE:

Sygnał dźwiękowy będzie zawsze aktywny, gdy urządzenie jest włączone i wyłączone, na początku lub na końcu cyklu zmywania lub w przypadku problemu lub błędu w urządzeniu.

1. Włącz zmywarkę przyciskiem **"WŁ./ WYŁ."** .



2. Przytrzymaj przycisk **"USTAWIENIA"**  5" wciśnięty przez około 5 sekund. Podczas wejścia do menu rozlegnie się sygnał dźwiękowy i zaświecą się trzy kontrolki WYBIERZ i POTWIERDŹ.

3. Na wyświetlaczu pojawi się komunikat **"USTAWIENIA"**.

4. Naciskając przycisk **"WYBÓR"**   można wybrać parametr do dostosowania.

5. Wybierz ustawienie **"BRZĘCZYK"** na wyświetlaczu.

6. Naciśnij przycisk **"POTWIERDŹ"** , aby uzyskać dostęp do ustawień.

7. Wybierz z dwóch ustawień, które pojawiają się na wyświetlaczu za pomocą przycisków **"WYBIERZ"**  :  
- TAK  
- NIE

8. Naciśnij przycisk **"POTWIERDŹ"**  w celu potwierdzenia ustawienia, na wyświetlaczu pojawi się nazwa opcji i rozlegnie się krótki dźwięk.

9. Aby wyjść z menu, naciśnij przycisk **"USTAWIENIA"**  5" lub dowolny przycisk programu.

## FUNKCJA MEMO

Aby umożliwić zapisanie ostatnio używanego programu, wykonaj następujące czynności:

1. Włącz zmywarkę przyciskiem **"WŁ./ WYŁ"** .

2. Przytrzymaj przycisk **"USTAWIENIA"**  5" wciśnięty przez około 5 sekund. Podczas wchodzenia do menu rozlegnie się sygnał dźwiękowy i zaświecą się trzy kontrolki WYBIERZ i POTWIERDŹ.

3. Na wyświetlaczu pojawi się komunikat **"USTAWIENIA"**.

4. Naciskając przycisk **"WYBÓR"** < > można wybrać parametr do dostosowania.

5. Wybierz na wyświetlaczu ustawienie **"OSTATNIO UŻYWANY"**.

6. Naciśnij przycisk **"POTWIERDŹ"** ✓ aby uzyskać dostęp do ustawień..

7. Wybierz jedno z dwóch ustawień, które pojawiają się na wyświetlaczu, używając przycisków **"WYBIERZ"** < >  
- **TAK**  
- **NIE**

8. Naciśnij przycisk **"POTWIERDŹ"** ✓ w celu potwierdzenia ustawienia, na wyświetlaczu pojawi się nazwa opcji i rozlegnie się krótki dźwięk.

9. Aby wyjść z menu, naciśnij przycisk **"USTAWIENIA"**  5" lub dowolny przycisk programu.

## WEWNĘTRZNE ŚWIATŁO (tylko w modelach, w których występuje)

Innowacyjny system oświetlenia wewnętrznego został zaprojektowany zgodnie z wysokimi standardami estetycznymi, aby Twoja zmywarka była jeszcze bardziej funkcjonalna. Gdy ładujesz lub opróżniasz zmywarkę, wewnątrz zmywarki oświetlają dwie mocne diody LED.

Światła zapalają się, gdy tylko urządzenie zostanie włączone za pomocą przycisku **"WŁ./WYŁ."** .

Po 5 min. zmywarka przechodzi w tryb czuwania, wyłączając światła.

Po zakończeniu cyklu, aby ponownie użyć oświetlenia wewnętrznego, naciśnij przycisk **"WŁ./WYŁ."** .

**Światło nie jest włączone, gdy urządzenie znajduje się w stanie opóźnionego startu lub pauzy.**

1. Włącz zmywarkę przyciskiem **"WŁ./WYŁ."** .

2. Przytrzymaj przycisk **"USTAWIENIA"**  5" wciśnięty przez około 5 sekund. Podczas wejścia do menu rozlegnie się sygnał dźwiękowy i zaświecą się trzy kontrolki SELECT i CONFIRM.

3. Na wyświetlaczu pojawi się komunikat **"USTAWIENIA"**.

4. Naciskając przycisk **"WYBÓR"** < > można wybrać parametr do dostosowania.

5. Wybierz na wyświetlaczu ustawienie **"ŚWIATŁO WEWNĘTRZNE "**.

6. Naciśnij przycisk **"POTWIERDŹ"** ✓.

7. Wybierz jedno z dwóch ustawień, które pojawiają się na wyświetlaczu, używając przycisków **"WYBIERZ"** < >  
- **TAK**  
- **NIE**

8. Naciśnij przycisk **"POTWIERDŹ"** ✓ w celu potwierdzenia ustawienia, na wyświetlaczu pojawi się nazwa opcji i rozlegnie się krótki dźwięk.

9. Aby wyjść z menu, naciśnij przycisk **"USTAWIENIA"**  5" lub dowolny przycisk programu.

## OPCJE



### OSTRZEŻENIE:

Nie wszystkie opcje można ze sobą łączyć lub mogą być aktywne w wybranym programie.  
(Zobacz listę programów)

### Przycisk "ULTRA DRY"

(tylko w niektórych modelach)

Innowacyjny system podwójnych wentylatorów, który podgrzewa powietrze z otoczenia i umożliwia jego cyrkulację do wanny. Moduł kondensacyjny zmniejsza wilgotność, zapewniając lepszą wydajność suszenia pod względem czasu i wyników na koniec cyklu. Idealny do przedmiotów plastikowych lub gładkich.

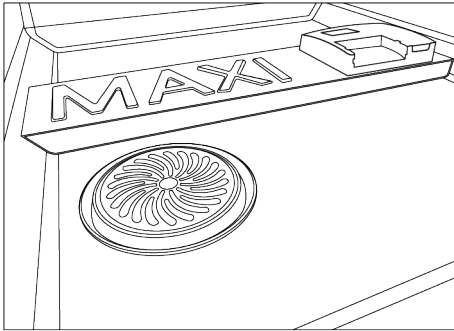

### OSTRZEŻENIE:

Nie zakrywaj w żaden sposób siatek ochronnych ULTRA DRY.



### OSTRZEŻENIE:

Nie należy wkładać żadnych przedmiotów w szczeliny siatki ochronnej ULTRA DRY, aby uniknąć uszkodzenia produktu.



### OSTRZEŻENIE:

Unikaj uderzania koszem na sztućce w kratkę ochronną systemu ULTRA DRY podczas wyjmowania kosza w celu rozładowania naczyń.

Upewnij się, że kosz jest prawidłowo ustawiony; w przeciwnym razie podczas zamykania drzwi siatka ochronna systemu ULTRA DRY może uderzyć w kosz i ulec uszkodzeniu.



### OSTRZEŻENIE:

Aby urządzenie ULTRA DRY działało prawidłowo, należy unikać zatykania szczelin kratki zabezpieczającej element grzejny z boku.

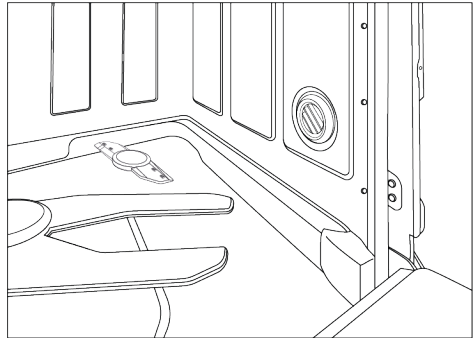

### Przycisk "EXTRA DRY"

(tylko w niektórych modelach)

Opcja ta pozwala osiągnąć optymalną skuteczność suszenia, zwiększając temperaturę wody w ostatniej fazie cyklu mycia.

### Przycisk "JESZCZE BARDZIEJ BŁYSZCZĄCE SZTUĆCE"

(tylko w niektórych modelach)

W niektórych programach zmywania (patrz Lista programów) można włączyć tę funkcję, aby zwiększyć ciśnienie mycia dyszy, co pozwoli na lepszą jakość mycia sztućców umieszczonych w trzecim koszu.

PL

## Przycisk "AUTO DOOR" (tylko w niektórych modelach)

Opcja ta aktywuje specjalne urządzenie, które nieznacznie (kilka centymetrów) otwiera drzwiczki w trakcie lub na koniec cyklu suszenia (w zależności od indywidualnego programu), dzięki czemu naczynia mogą wyschnąć w bardziej naturalny i efektywny sposób. Czas trwania wybranego cyklu zostanie automatycznie dostosowany w celu optymalizacji temperatur stosowanych podczas fazy płukania. Otwarcie drzwi w końcowej fazie suszenia umożliwi cyrkulację powietrza, eliminując ryzyko pojawienia się nieprzyjemnych zapachów. Po otwarciu drzwi na wyświetlaczu pojawi się komunikat "**FAZA SUSZENIA**" wraz z czasem pozostałym do zakończenia cyklu. Program zakończy się, gdy czas zostaje odliczony do zera: Na ekranie wyświetlacza pojawi się komunikat "**KONIEC**", a zmywarka wyłączy się po jednej minucie.

Ta opcja będzie automatycznie aktywna w programie "ECO". Istnieje jednak możliwość jej dezaktywacji.



### OSTRZEŻENIE:

Po wybraniu tej opcji nie można powstrzymać otwierania drzwi lub zamykać ich na siłę, ponieważ mogłoby to spowodować uszkodzenie mechanizmu. Pozostaw wolne miejsce przed drzwiami i przed ich zamknięciem poczekaj, aż urządzenie otwierające ponownie się aktywuje.

## Przycisk "ACTIVE HYGIENE PROTECTION" (tylko w niektórych modelach)

System "ACTIVE HYGIENE PROTECTION" a na dezynfekcję zmywarki i naczyń, eliminując do 99% wirusów, bakterii i

alergenów. Po aktywacji za pomocą odpowiedniego przycisku,  temperatury cyklu wzrastają do ponad 65°C, powodując intensywną dezynfekcję koszy i głównych plastikowych elementów wewnątrz zmywarki.

## ADDISH dodawania naczyń po uruchomieniu programu) (FREEESTANDING)

Po uruchomieniu Progr.u można otworzyć drzwi i dodać więcej naczyń, gdy włączony jest wskaźnik **ADDISH** Urządzenie zatrzyma się automatycznie, a czas pozostały do końca cyklu będzie migać na wyświetlaczu. Zamknąć drzwi **bez naciskania żadnych przycisków**. Cykl rozpocznie się od momentu, w którym został przerwany. Gdy ten wskaźnik się wyłączy, dalsze dodawanie naczyń nie jest już zalecane.

Otworzyć drzwi powoli i ostrożnie, aby uniknąć pochłapania wodą.

Zdecydowanie odradzamy dodawanie kolejnych naczyń po wyłączeniu się wskaźnika dodatkowego mycia, ponieważ może to mieć wpływ na efektywność mycia.



### OSTRZEŻENIE:

W przypadku otwarcia drzwi podczas cyklu suszenia przerywany sygnał dźwiękowy informuje użytkownika, że cykl suszenia nie został jeszcze zakończony.

## Pulsante POŁOWA WSADU (tylko w niektórych modelach)

Specjalnie zaprojektowany do małych, lekko zabrudzonych wsadów, które pasują do około połowy pojemności zmywarki. Wybierając tę opcję oszczędzasz czas, energię i wodę. Po wybraniu programu

naciśnij przycisk i kontrolka zaświeci się. Jeśli ta opcja nie jest kompatybilna z ustawionym programem, usłyszysz dźwięk. W modelach tylko w wersji **PRO** istnieje również możliwość wyboru kosza na naczynia.

Po każdym naciśnięciu przycisku połowy wsadu na wyświetlaczu pojawi się kosz na naczynia.



Oba kosze.



Kosz dolny.



Kosz górny.



**W modelach z 3. koszem zawsze będzie on aktywny.**

## Przycisk "BLOKADA RODZICIELSKA"

### AKTYWACJA BLOKADY RODZICIELSKIEJ

Zmywarka do naczyń wyposażona jest w elektroniczną blokadę rodzicielską. Blokada rodzicielska wyłącza polecenia, uniemożliwiając wprowadzenie niechcianych lub przypadkowych zmian.

Blokada rodzicielska może być aktywowana lub dezaktywowana w następujący sposób:

1. Włącz zmywarkę, naciskając i przytrzymując przycisk **"WŁ./WYŁ."** .
2. Naciśnij przycisk **"BLOKADA RODZICIELSKA"**  przez około 5 sekund.
3. Na wyświetlaczu pojawi się komunikat **"BLOKADA RODZICIELSKA"** i usłyszysz krótki sygnał dźwiękowy.
4. Tylko przycisk **"WŁ./WYŁ."**  pozostanie aktywny
5. Za każdym razem, gdy naciśniesz wyłączone klawisze, na wyświetlaczu pojawi się komunikat **"BLOKADA WŁ."**.

## DEZAKTYWACJA RODZICIELSKIEJ

## BLOKADY

1. Naciśnij przycisk **"BLOKADA RODZICIELSKA"**  przez około 5 sekund.

2. Na wyświetlaczu pojawi się komunikat **"BLOKADA WYŁ."** i usłyszysz krótki sygnał dźwiękowy.

Po wyłączeniu urządzenia przyciskiem **"WŁ./WYŁ."**, po kolejnym włączeniu urządzenia blokada rodzicielska będzie włączona.



## Przycisk "OPÓŹNIONY START"



### Wybór opóźnionego startu

Ten przycisk umożliwia zaprogramowanie rozpoczęcia cyklu zmywania z opóźnieniem od 0:30 do 24 godzin.

Aby ustawić opóźniony start, wykonaj następujące czynności.

1. Włącz zmywarkę, przytrzymując przycisk **"WŁ./WYŁ."**  przez około 3 sekundy.
2. Wybierz program zmywania.
3. Naciśnij przycisk **"OPÓŹNIONY START"**  (na wyświetlaczu pojawi się czas **"0:30"**).
4. Naciśnij przycisk ponownie, aby zwiększyć opóźnienie (po każdym naciśnięciu opóźnienie zwiększa się o 30 minut, maksymalnie do 4 godzin opóźnienia. Następnie każde naciśnięcie przycisku zwiększa czas o 1 godzinę, maksymalnie do 24 godzin. Ponowne naciśnięcie przycisku po opóźnieniu o 24:00 spowoduje powrót do godziny 0:00 (opóźniony start wyłączony).

5. Ustawienia opóźnionego startu pozostaną widoczne na wyświetlaczu przez 5 sekund lub do momentu naciśnięcia przycisków **"WŁ./WYŁ. – REJESTRACJA Wi-Fi – OPÓŹNIONY START - START"**.

Zmiana programu nie zmienia czasu opóźnienia, a dioda LED będzie nadal świecić.

Po naciśnięciu przycisku **"OPÓŹNIONY START"** zostanie wyświetlone ostatnie wprowadzone ustawienie.

### Odcliczanie i uruchamianie programu z OPÓŹNIONYM STARTEM

1. Kiedy dla programu ustawione jest opóźnienie:

- Naciśnij **"START/ANULUJ"** 

2. Kontrolka **"OPÓŹNIONY START"** będzie się świecić do końca wybranego czasu.

3. Odcliczanie czasu opóźnienia rozpoczyna się od wyświetlenia komunikatu **"START W XX:XX"**.

4. Czas będzie wyświetlany w odstępie 30 minut w ciągu 24 godzin, a w ciągu ostatnich 2 godzin będzie wyświetlany w odstępie każdej minuty.

5. Jeśli naciśniesz dowolny przycisk (z wyjątkiem przycisków **"WŁ./WYŁ. – REJESTRACJA Wi-Fi – OPÓŹNIONY START - START"** **"NAZWA P XX"** (P + numer programu + nazwa programu) podczas jednego przewinięcia, a następnie ponownie pojawi się czas opóźnienia.

*W przypadku awarii lub wyłączenia zasilania zmywarka zapisuje pozostały czas do momentu jej uruchomienia, który zostanie wznowiony w miejscu, w którym został przerwany, gdy tylko przywrócone zostanie zasilanie lub urządzenie zostanie ponownie włączone.*

Jeśli chcesz anulować opóźniony start, wykonaj następujące czynności:

● Otwórz drzwi.

● Przytrzymaj wciśnięty przycisk **"START/ANULUJ"**  przez co najmniej 3 sekundy. Na wyświetlaczu pojawi się komunikat **"ANULUJ"** i rozlegnie się sygnał dźwiękowy

● Opóźniony start i wybrany program zostaną anulowane. Na wyświetlaczu pojawi się nazwa programu.

● W tym momencie, jeśli chcesz uruchomić zmywarkę do naczyń, musisz ponownie ustawić żądany program i w razie potrzeby wybrać przyciski opcji.

## LAMPKI OSTRZEGAWCZE NA WYŚWIETLACZU

### Kontrolka ostrzegawcza **"BRAK SOLI"**

Gdy na wyświetlaczu pojawi się komunikat **"SOL"** lub, jeśli występuje, zaświeci się odpowiednia kontrolka , napełnij zbiornik (patrz rozdział **"DODAWANIE SOLI"**).

Jeśli poziom odkamieniania jest ustawiony na 0, sytuacja taka nie wystąpi (patrz rozdział dotyczący ustawiania odkamieniania).

### Kontrolka ostrzegawcza **"BRAK NABŁYSZCZACZA"**

Gdy na wyświetlaczu pojawi się komunikat **"NABŁYSZCZACZ"** lub, jeśli występuje, zaświeci się odpowiednia kontrolka , napełnij zbiornik (patrz rozdział **"DODAWANIE NABŁYSZCZACZA"**).



Jeśli poziom **NABŁYSZCZACZA** jest ustawiony na 0, sytuacja taka nie wystąpi.

## WSKAŹNIK ZAMKNIĘTEGO "DOPŁYWU WODY"



Wskazuje na błąd w dopływie wody między zaworem i zmywarką (patrz "ROZWIĄZYWANIE PROBLEMÓW I GWARANCJA").

## FUNKCJE ZMYWARKI

**Aktywacja lub wyłączenie programu TRYB DEMO:**  
(Program pokazowy do wykorzystania wyłącznie w punktach sprzedaży)

### AKTYWACJA TRYBU DEMO

**ZAWSZE** rozpoczynaj procedurę z wyłączoną zmywarką.

1. Aby uruchomić **TRYB DEMO**, naciśnij przyciski **"WŁ./WYŁ."**  i **"POŁOWA WSADU"**  jednocześnie przez 10 sekund.
2. Na wyświetlaczu dwukrotnie przewinie się komunikat **"DEMO ON"** per due volte.
3. Teraz urządzenie jest przygotowane, do wykonania symulacji różnych programów i opcji.

### Interakcja z TRYBEM DEMO

- W **"TRYBIE DEMO"** można korzystać ze zmywarki tak jak w zwykłych warunkach jej działania, ale nie można uruchomić programu, aktywne są wyłącznie przyciski **Programy, Opcje i Opóźniony start**. Możesz również wyłączyć zmywarkę.



- Jeśli w ciągu 7 sekund nie zostanie naciśnięty żaden przycisk, zmywarka powróci do **PASYWNEGO TRYBU DEMO**.

Gdy zmywarka jest włączona, a **"DEMO MODE"** jest nadal aktywny, komunikat **"DEMO ON"** przewija się dwukrotnie na wyświetlaczu, ostrzegając użytkownika, że urządzenie znajduje się w tym trybie.

PL

### DEZAKTYWACJA TRYBU DEMO

**ZAWSZE** rozpoczynaj procedurę z wyłączoną zmywarką.

1. Aby wyłączyć **TRYB DEMO**, naciśnij przycisk **"WŁ./WYŁ."**  i **"POŁOWA WSADU"**  jednocześnie przez 10 sekund.
2. Na wyświetlaczu dwukrotnie przewinie się komunikat **"DEMO OFF"**
3. Zmywarka wyłączy się.
4. Urządzenie jest teraz przygotowane do włączenia i aktywacji w zwykłym trybie.

## 16. ZDALNE STEROWANIE (WI-FI)

Urządzenie jest wyposażone w technologię **Wi-Fi**, która umożliwia zdalne sterowanie urządzeniem za pomocą aplikacji.

### Parowanie urządzenia z aplikacją

- Pobierz aplikację **hOn** na swoje urządzenie poprzez zeskanowanie kodu QR:



lub za pomocą linka:  
[go.haier-europe.com/download-app](http://go.haier-europe.com/download-app)

Aplikacja **hOn** jest dostępna na tablety i smartfony z systemem Android i iOS.

Aby poznać wszystkie szczegóły funkcji Wi-Fi, można zbadać menu aplikacji w trybie DEMO.

- Upewnić się, że ruter jest włączony i smartfon/tablet jest podłączony do domowej sieci **Wi-Fi**.

Częstotliwość domowej sieci Wi-Fi musi się mieścić w paśmie 2,4 GHz. Nie możesz skonfigurować urządzenia, jeśli Twoja domowa sieć jest ustawiona w paśmie 5 GHz.

- Włącz **BLUETOOTH** w swoim smartfonie/tablecie (jeśli jest dostępny).
- Otwórz aplikację, utwórz profil użytkownika (lub zaloguj się, jeśli został utworzony wcześniej) i sparuj urządzenie, postępując zgodnie z instrukcjami wyświetlanymi na smartfonie.

### Pomyślne parowanie

- Jeśli parowanie z aplikacją powiedzie się, kontrolka **"Wi-Fi"** będzie świecić światłem ciągłym.
- Na wyświetlaczu pojawi się komunikat **"POLACZONO"**, a następnie **"ZDALNE STEROWANIE WŁĄCZONE"**.
- Możesz teraz sterować zmywarką z aplikacji.

### Niepomyślne parowanie

Jeśli parowanie z aplikacją nie powiedzie się (lub minęło 5 minut):

- Wskaźnik **"Wi-Fi"** zgaśnie.
- Na wyświetlaczu produktu pojawi się napis **"SPROBUJ PONOWNIE"**.
- Zmywarka nie będzie podłączona.
- Powtórz procedurę parowania z poziomu aplikacji.

### Zresetuj Wi-Fi

W przypadku wystąpienia problemów lub zmiany ustawień domowego routera (np. zmiany nazwy/hasła sieci, dostawcy Internetu itp.) powtórz procedurę parowania, usuwając produkt z aplikacji lub zmieniając poświadczenia sieci Wi-Fi w ustawieniach urządzenia w aplikacji.

### AKTYWACJA ZDALNEGO STEROWANIA

Po prawidłowym sparowaniu urządzenia z aplikacją (patrz rozdział PAROWANIE URZĄDZENIA), kiedykolwiek chcesz użyć...

- Upewnij się, że router jest włączony i podłączony do Internetu.
- Załaduj zmywarkę, uzupełnij detergent, zamknij drzwi.
- Włącz zmywarkę przyciskiem **"WŁ./WYŁ."**  



- Krótco naciśnij przycisk **"Wi-Fi"**  Na wyświetlaczu pojawi się komunikat **"ŁĄCZENIE"**, a następnie **"ZDALNE STEROWANIE WŁĄCZONE"**.

- Zamknij drzwi.

**W przypadku modeli do zabudowy wykonaj tę czynność przed włączeniem urządzenia.**

- Teraz można sterować zmywarką z aplikacji.

## DEZAKTYWACJA ZDALNEGO STEROWANIA

- Aby wyjść ze zdalnego sterowania, ponownie naciśnij przycisk **"Wi-Fi"**  na urządzeniu.

- Wskaźnik **"Wi-Fi"** będzie migać bardzo powoli.

- **Bez trwającego cyklu:**

Na wyświetlaczu pojawi się komunikat **"ZDALNE STEROWANIE WYŁĄCZONE"**. Będzie można ręcznie wybrać nowy cykl.

- **Gdy cykl trwa:**

Na wyświetlaczu pojawi się komunikat **"ZDALNE STEROWANIE WYŁĄCZONE"**. Następnie wyświetlacz pokaże pozostały czas. Cykl zostanie zakończony bez sterowania z aplikacji.

## Alternatywny sposób wyjścia z trybu zdalnego sterowania.

- Naciśnięcie przycisk **"URUCHOM/ANULUJ"**



**przez 3 sekundy**

Jeśli cykl zmywania jest w toku, zostanie anulowany, a urządzenie opuści tryb **"ZDALNEGO STEROWANIA"**. Kontrolka **"Wi-Fi"** będzie migać bardzo powoli. Teraz można ustawić nowy cykl zmywania za pomocą panelu sterowania.

- Naciśnięcie przycisk **"WŁ./WYŁ."**  przez 3 sekundy (lub wyłączenie zasilania)

Jeśli cykl zmywania jest w toku, zostanie zatrzymany, a urządzenie opuści tryb **"ZDALNEGO STEROWANIA"**. Przy ponownym włączeniu kontrolka **"Wi-Fi"** będzie powoli migać, a trwający cykl będzie kontynuowany od momentu przerwania.

**Otwarcie drzwiczek spowoduje zablokowanie ZDALNEGO STEROWANIA. Aby wznowić sterowanie z aplikacji należy zamknąć drzwiczki.**

## Kontrolka Wi-Fi

- Wskazuje stan połączenia produktu z domową siecią Wi-Fi. Może się ona zachowywać następująco:











- **ŚWIECĄCA:** możliwe zdalne sterowanie
- **BARDZO WOLNO MIGA:** zdalne sterowanie wyłączone.
- **POWOLI MIGA:** resetowanie z sieci Wi-Fi (podczas parowania aplikacji).
- **SZYBKO MIGA:** urządzenie połączone z aplikacją, ale brak połączenia **Wi-Fi**. Sprawdź, czy router działa prawidłowo i czy poświadczenia domowej sieci **Wi-Fi** (nazwa sieci i/lub hasło) nie uległy zmianie. W takim przypadku zaktualizuj ustawienia w ramach aplikacji, postępując zgodnie z instrukcjami na smartfonie.

## 17. OPIS PROGRAMÓW

Programu		Opis
P1		<b>ECO</b> Standardowy i bardziej wydajny program pod względem łącznego zużycia energii i wody dla standardowo zabrudzonych naczyń. <b>Program zgodny z normą EN60436.</b>
P2		<b>UNIWERSALNY</b> Nadaje się do codziennych lekko zabrudzonych naczyń, program do codziennego korzystania.
P3		<b>INTENSYWNY</b> Do mocno zabrudzonych patelni i wszelkich innych przedmiotów wymagających mocnego i skutecznego mycia. Idealnie nadaje się do bardzo zabrudzonych talerzy, patelni i garków.
P4		<b>SMART AI</b> Program, który automatycznie wybiera najbardziej efektywny czas trwania oraz temperaturę cyklu w zależności od ilości wsadu i stopnia zabrudzenia* *Tylko w niektórych modelach.
P5		<b>MYCIE WSTĘPNE</b> Krótkie mycie wstępne do naczyń używane w ciągu dnia, gdy chcesz poczekać na pełny wsad.
P6		<b>59MIN</b> Jest to program pełnego wsadu przeznaczony do mycia i suszenia w mniej niż godzinę, przy zachowaniu wysokiej jakości zmywania.
P7		<b>SZYBKI 20'</b> Jest to program pełnego wsadu przeznaczony do zmywania w zaledwie 20 minut.
P8		<b>NOC</b> Idealny program, zaprojektowany w celu zredukowania do minimum poziomu hałasu zmywarki.
P9		<b>FLEX ZONE WASH</b> Ten program automatycznie dostosowuje intensywność zmywania dwóch ramion spryskujących (górnego i dolnego kosza), aby dotrzeć do różnych obszarów zmywarki: bardziej miękkie i łagodniejszy strumień wody w górnym koszu oraz silniejszy i bardziej intensywny strumień w dolnym koszu.
P10		<b>SMART AI PRO</b> Automatyczny program do trudnych zabrudzeń i dużego wsadu. Poziomy wsadu i zabrudzenia* określają czas trwania i temperaturę cyklu *Czujnik zabrudzenia dostępny tylko w niektórych modelach

### Zmywanie z myciem wstępnym

Dla programów z myciem wstępnym zalecane jest dodanie dodatkowej ilości detergentu (max. 6 gramów) bezpośrednio do wnętrza zmywarki.

Programu			Funkcje i Opcje									
			Detergent do wstępnego zmywania	Programy "AUTOMATYCZNE" 4	Temperatura mycia (°C)	Średni czas mycia <sup>3</sup> (min.)	Przyci "POŁOWA WSADU" 1	Przyci "EXTRA DRY" 1	Przyci "ACTIVE HYGIENE" 1	Przyci "AUTO DOOR" 1	"POWER WASH" 1	"TABLETKI" 2
P1		ECO	-	-	45	235 - 239	TAK*	TAK	TAK	TAK	N.D.	TAK
P2		UNIWERSALNY	-	-	60	129	TAK*	TAK	TAK	TAK	TAK	TAK
P3		INTENSYWNY	●	-	75	146	TAK*	TAK	TAK	TAK	TAK	TAK
P4		SMART AI	-	▲	45 - 50	90 - 110	TAK*	TAK	N.D.	TAK	TAK	TAK
P5		MYCIE WSTĘPNE	-	-	-	10	TAK*	N.D.	N.D.	TAK	N.D.	-
P6		59MIN	●	-	65	59	TAK*	N.D.	TAK	TAK	TAK	TAK
P7		SZYBKI 20'	-	-	35	20	TAK*	N.D.	N.D.	TAK	N.D.	TAK
P8		NOC	-	-	55	255	TAK*	TAK	TAK	TAK	N.D.	TAK
P9		FLEX ZONE WASH	-	-	60	129	TAK*	TAK	TAK	TAK	N.D.	TAK
P10		SMART AI PRO	-	▲	65 - 75	140 - 160	TAK*	TAK	N.D.	TAK	N.D.	TAK

● = Detergent mycia wstępnego

▲ = Programy "AUTOMATYCZNE" <sup>4</sup>

<sup>1</sup> = tylko w niektórych modelach

<sup>2</sup> = Tylko jeśli funkcja jest aktywowana przez USTAWIENIA.

<sup>3</sup> = Z zimną wodą (15°C) - Tolerancja ±10%-

W przypadku korzystania z ciepłej wody czas pozostały do zakończenia programu jest automatycznie aktualizowany podczas jego działania. Wartości mierzone w laboratorium zgodnie z normą europejską **EN60436** (wartości mogą się różnić w zależności od warunków użytkowania). Rzeczywisty czas trwania cyklu zmywania różni się w zależności od modelu.

<sup>4</sup> = Działanie programów "AUTOMATYCZNE" zostało ulepszone dzięki zastosowaniu czujnika brudu, który pozwala dopasować parametry zmywania do stopnia zabrudzenia naczyń.

\* Opcja "POŁOWA WSADU/POŁOWA WSADU PRO" dostępna w zależności od modelu

#### **N.D.= OPCJA NIEDOSTĘPNA**

Program **ECO** nadaje się do czyszczenia normalnie zabrudzonych naczyń i jest najbardziej wydajnym programem do tego zastosowania pod względem łącznego zużycia energii i wody. Ponadto program ten jest wykorzystywany przez organy regulacyjne do oceny zgodności z unijnymi przepisami dotyczącymi ekoprojektu.

Z wyjątkiem programu **ECO**, wartości podane dla innych programów są jedynie orientacyjne. Na czas trwania cyklu może mieć wpływ wiele czynników, takich jak temperatura wody, ciśnienie wody w sieci wodociągowej, temperatura otoczenia, ilość użytego detergentu oraz liczba i rozmieszczenie naczyń w koszach załadowniczych.

## 18. MODUŁ ODKAMIENIACZA

W zależności od źródła, woda zawiera różne ilości kamienia i minerałów, które osadzają się na naczyniach pozostawiając białe plamy i ślady. Im wyższy poziom tych minerałów w wodzie, tym twardsza jest woda. Zmywarka wyposażona jest w odkamieniacz, który dzięki zastosowaniu specjalnej soli regenerującej dostarcza zmiękczoną wodę do mycia naczyń.

Informacje o twardości wody można uzyskać od firmy wodociągowej.

### Regulacja odkamieniacza

Odkamieniacz może uzdatniać wodę o twardości do 90 °fH (skala francuska) lub 50 °dH (skala niemiecka) poprzez 8 ustawień. W poniższej tabeli przedstawiono ustawienia dla wody z sieci wodociągowej, która ma być uzdatniana.

Poziom	Twardość wody		Użycie soli regenerującej	Ostawienie odkamieniacza
	°fH (skala francuska)	°dH (skala niemiecka)		
0	0-5	0-3	NIE	S0
1	6-10	4-6	TAK	S1
2	11-20	7-11	TAK	S2
3	21-30	12-16	TAK	S3
4*	31-40	17-22	TAK	S4
5	41-50	23-27	TAK	S5
6	51-60	28-33	TAK	S6
7	61-90	34-50	TAK	S7

*\* Moduł odkamieniacza jest ustawiony fabrycznie na poziomie 4 (S4), ponieważ jest to ustawienie odpowiednie dla większości użytkowników.*

Informacje na temat ustawień **ODKAMIENIANIA** znajdują się w odpowiednim rozdziale **"USTAWIENIA"**.

### Informacja o regeneracji żywicy solą

Faza regeneracji jest przeprowadzana pod koniec cyklu zmywania.

W fazie żywicy zużywa się około **3,5 litra** wody, przy zużyciu energii około **1 Wh** i wydłużeniu czasu cyklu o około **7 minut**.

W przypadku cyklu **Eco** wygląda to tak, jak pokazano w tabeli.

Poziom	WYŚWIETLACZ	Częstotliwość
S0	WYŚWIETLACZ S0	Nigdy
S1	WYŚWIETLACZ S1	1 co 9 cykli
S2	WYŚWIETLACZ S2	1 co 7 cykli
S3	WYŚWIETLACZ S3	1 co 5 cykli
S4	WYŚWIETLACZ S4	1 co 4 cykle
S5	WYŚWIETLACZ S5	1 co 3 cykle
S6	WYŚWIETLACZ S6	1 co 2 cykle
S7	WYŚWIETLACZ S7	Każdy cykl

## 19. ROZWIĄZYWANIE PROBLEMÓW I GWARANCJA

Jeżeli zmywarka nie działa prawidłowo, należy sprawdzić instrukcje przedstawione poniżej z praktycznymi wskazówkami dotyczącymi rozwiązywania najczęstszych problemów. **Jeżeli usterka będzie się utrzymywać lub powtarzać, należy się skontaktować z Centrum Wsparcia Technicznego.**

### RAPORTY O BŁĘDACH

- **Modele z wyświetlaczem:** Błędy są sygnalizowane przez numer poprzedzony literą "E" (np. Błąd 2 = E2) i krótkim sygnałem dźwiękowym.
- **Modele bez wyświetlacza:** błąd sygnalizowany jest migotaniem wszystkich lampek kontrolnych LED - tyle razy, ile wynosi kod błędu - z 5-sekundowymi przerwami (np.: Błąd 2 = dwa migotania -> pauza 5 sekund -> dwa migotania -> itd.).

### Tylko modele z wyświetlaczem

Wyświetlany błąd	Znaczenie i rozwiązania
<b>"BRAK WODY"</b> z krótkim sygnałem dźwiękowym ( <i>tylko niektóre modele</i> ). <i>(Lampka ostrzegawcza występuje tylko w niektórych modelach)</i> 	<b>Zmywarka nie napelnia się wodą</b>  Upewnić się, że dopływ wody jest otwarty.  Upewnić się, że wąż doprowadzający wodę nie jest zgięty ani zmażdżony.  Upewnić się, że rura odpływowa znajduje się na odpowiedniej wysokości (patrz rozdział na temat montażu).
<b>BŁĄD E2</b> (z wyświetlaczem) z krótkim sygnałem dźwiękowym	Zamknąć dopływ wody, odkręcić wąż doprowadzenia wody z tyłu zmywarki i sprawdzić, czy filtr „piaskowy” nie jest zatkany.
<b>BŁĄD E3</b> (z wyświetlaczem) z krótkim sygnałem dźwiękowym	<b>Zmywarka nie usuwa wody</b>  Upewnić się, że rura spustowa nie jest wygięta, zatkana lub zablokowana, a filtr nie jest zatkany.  Upewnić się, że syfon nie jest zatkany.
<b>BŁĄD E4</b> (z wyświetlaczem) z krótkim sygnałem dźwiękowym	<b>Woda wycieka</b>  Upewnić się, że rura spustowa nie jest wygięta, zatkana lub zablokowana, a filtr nie jest zatkany.  Upewnić się, że syfon nie jest zatkany.
<b>BŁĄD E8</b> (z wyświetlaczem) z krótkim sygnałem dźwiękowym	<b>Element grzewczy wody nie działa prawidłowo lub płytka filtracyjna jest zatkana</b>  Wyczyść płytkę filtracyjną.
<b>BŁĄD E18</b> (z wyświetlaczem) z krótkim sygnałem dźwiękowym	<b>Problemy z poziomem wody; sprawdź zatkana płytke filtracyjną.</b>  Wyczyść płytkę filtracyjną.



<b>BŁĄD E21</b> (z wyświetlaczem) z krótkim sygnałem dźwiękowym	<b>Niekontrolowany dopływ wody z otwartym zaworem elektromagnetycznym.</b>
	Natychmiast zakręć kran i odłącz urządzenie od zasilania.
<b>Wszystkie inne kody</b> (z wyświetlaczem)	Wyłącz zmywarki i odłącz ją od gniazdka zasilania, odczekaj 1 minutę. Włącz zmywarkę i uruchom program. Jeśli błąd znowu się pojawi, skontaktuj się bezpośrednio z Autoryzowanym Centrum Obsługi Klienta.

## Tylko modele bez wyświetlacza

Jeśli podczas pracy programu wystąpią usterki, lampka kontrolna odpowiadająca wybranemu cyklowi zacznie szybko migać i zabrzmi przerywany sygnał dźwiękowy. W takim przypadku należy wyłączyć zmywarkę, naciskając przycisk WŁ./WYŁ.

**Po sprawdzeniu, czy dopływ wody jest otwarty, czy rura spustowa nie jest wygięta i czy syfon lub filtry nie są zatkane, należy ponownie ustawić wybrany program.**

Jeżeli usterka będzie się utrzymywać, należy się skontaktować z Centrum Wsparcia Technicznego.

Zmywarka wyposażona jest w zabezpieczenie przed przepełnieniem, które w razie problemu automatycznie odprowadza nadmiar wody.



## OSTRZEŻENIE

Aby zapewnić prawidłową pracę urządzenia zabezpieczającego przed przepełnieniem, nie zaleca się przesuwania ani przechylenia zmywarki podczas pracy. W razie konieczności przechylenia lub przesunięcia zmywarki należy upewnić się, że cykl zmywania jest zakończony i że w urządzeniu nie pozostaje woda.

## Inne usterki

USTERKA	PRZYCZYNA	ROZWIĄZANIE
<b>1. Żaden program nie działa</b>	Wtyczka nie jest podłączona do gniazdka	Podłączyć wtyczkę
	Nie naciśnięto przycisku O/I	Nacisnąć przycisk
	Drzwi są otwarte	Zamknąć drzwi
	Brak prądu	Sprawdzić
<b>2. Zmywarka nie napełnia się wodą</b>	Zobacz punkt 1	Sprawdzić
	Zawór wody jest zamknięty	Otworzyć zawór z wodą
	Wąż doprowadzający wodę jest załamany	Wyeliminować załamania węża
	Filtr węża doprowadzającego wodę jest zatkany	Oczyścić filtr na końcu węża

<b>USTERKA</b>	<b>PRZYCZYNA</b>	<b>ROZWIĄZANIE</b>
<b>3. Zmywarka nie odprowadza wody</b>	Filtr jest zabrudzony	Oczyścić filtr
	Rura spustowa jest załamana	Wyliminować załamania rury
	Przedłużenie rury spustowej nie jest prawidłowo podłączone	Postępować zgodnie z instrukcjami dotyczącymi podłączenia rury spustowej
	Przyłącze wylotowe na ścianie jest skierowane ku dołowi, a nie ku górze	Wezwać wykwalifikowanego technika
<b>4. Zmywarka ciągle odprowadza wodę</b>	Zbyt niskie położenie rury spustowej	Rurę spustową podnieść na wysokość co najmniej 40 cm nad podłogą
<b>5. Nie słychać, aby ramiona natryskowe obracały się</b>	Nadmierna ilość detergentu	Zmniejszyć ilość detergentu. Użyć odpowiedniego detergentu
	Jakieś naczynie blokuje obrót ramienia	Sprawdzić
	Płyta filtracyjna i filtr bardzo zabrudzony	Oczyścić płytę filtracyjną i filtr
<b>6. W urządzeniach elektronicznych bez wyświetlacza: jeden lub więcej wskaźników szybko miga</b>	Zakręcony zawór wody	Wyłączyć urządzenie Otworzyć zawór Ponownie ustawić cykl
<b>7. Naczynia umyte tylko częściowo</b>	Zobacz punkt 5	Sprawdzić
	Dno patelni nie zostało dobrze umyte	Przypalone resztki należy namoczyć przed włożeniem patelni do zmywarki
	Brzeg patelni nie został dobrze umyty	Zmienić położenie patelni
	Ramiona natryskowe są częściowo zatkane	Zdjąć ramiona natryskowe, odkręcając nakrętki pierścieniowe zgodnie z ruchem wskazówek zegara i przemyć pod bieżącą wodą
	Naczynia nie zostały prawidłowo załadowane	Nie umieszczać naczyń zbyt blisko siebie
	Koniec rury spustowej zanurzony jest w wodzie	Koniec rury spustowej nie może stykać się z wypływającą wodą
	Odmierzono niewłaściwą ilość detergentu lub jest on stary i zbrzydony	Zwiększyć ilość w zależności od stopnia zabrudzenia naczyń lub zmienić detergent
	Zakrętka pojemnika z solą nie jest prawidłowo zamknięta	Dokręcić prawidłowo
	Program mycia nie jest dość intensywny	Wybrać intensywniejszy program
<b>8. Detergent nie jest podany lub jest podany częściowo</b>	Sztućce, naczynia, patelnie itp. uniemożliwiają otwarcie dozownika detergentu	Ustawić naczynia w taki sposób, aby nie blokowały dozownika
<b>9. Obecność białych plam na naczyniach</b>	Woda z sieci jest zbyt twarda	Sprawdzić poziom soli i nabyśszczacza i dostosować Jeżeli usterka będzie się utrzymywać, należy się skontaktować z Centrum Wsparcia Technicznego

USTERKA	PRZYCZYNA	ROZWIĄZANIE
<b>10. Hałas podczas mycia</b>	Naczynia uderzają o siebie	Sprawdzić ustawienie naczyń w koszu
	Ramiona obrotowe uderzają o naczynia	Sprawdzić ustawienie naczyń w koszu
<b>11. Naczynia nie są całkowicie suche</b>	Niedostateczny przepływ powietrza	Pozostawić drzwi zmywarki do naczyń uchylone na końcu programu zmywania, aby umożliwić naturalne wyschnięcie naczyń
	Brak nablyszczacza	Napełnić dozownik nablyszczacza

**UWAGA:** Jeżeli którakolwiek z powyższych sytuacji spowoduje złą wydajność mycia lub niewystarczające płukanie, należy ręcznie usunąć zanieczyszczenia z naczyń, ponieważ końcowy cykl suszenia utwardza zanieczyszczenia, co utrudnia ich usunięcie podczas kolejnego mycia.

Jeśli usterka nie ustąpi, należy skontaktować się z Centrum Wsparcia Technicznego, podając model zmywarki. Ta informacja znajduje się na tabliczce umieszczonej w górnej części wewnętrznej strony drzwi zmywarki lub na gwarancji. Informacje te umożliwią podjęcie szybszych i skuteczniejszych działań.

Z wyjątkiem listy części zamiennych dostępnej na naszej stronie internetowej, w żadnym wypadku nie należy naprawiać ani próbować naprawiać urządzenia samodzielnie ani zlecać naprawy osobom niedoświadczonym i/lub niewykwalifikowanym. Naprawy wykonywane przez osoby niedoświadczone i/lub niewykwalifikowane mogą spowodować obrażenia ciała lub poważne awarie sprzętu i uszkodzenie mienia. Należy skontaktować się z naszymi Autoryzowanymi centrami pomocy technicznej.

Zalecamy, aby zawsze używać oryginalnych części zamiennych, które można uzyskać w naszym dziale obsługi klienta przez okres co najmniej **10 lat** od momentu wprowadzenia urządzenia do obrotu na terenie Europejskiego Obszaru Gospodarczego.



## **OSTRZEŻENIE**

**Producent nie ponosi odpowiedzialności za szkody powstałe u osób i rzeczy i/lub za kwestie bezpieczeństwa, wynikające z napraw nie wykonanych przez Autoryzowane centrum pomocy technicznej lub przez partnera serwisowego autoryzowanego przez producenta zgodnie z wytycznymi firmy dotyczącymi naprawy i konserwacji jej produktów. Wszelkie uszkodzenia produktu spowodowane przez nieuprawnione osoby podczas próby naprawy nie będą objęte standardową gwarancją.**

Od 1 marca 2021 r. informacje dotyczące energii i środowiska związane z etykietami energetycznymi urządzeń gospodarstwa domowego oraz specyfikacjami dotyczącymi ich ekoprojektu dla Europy znajdują się w bazie danych produktów (EPREL) pod następującym linkiem <https://eprel.ec.europa.eu/> lub poprzez kod QR znajdujący się na etykiecie energetycznej.

### **Pomoc i gwarancja**

**Produkt jest objęty gwarancją ustawową oraz na warunkach określonych w karcie gwarancyjnej dołączonej do produktu. Kartę należy przechowywać i okazywać w razie potrzeby w autoryzowanym Centrum Wsparcia Technicznego wraz z dowodem zakupu. Warunki gwarancji można również sprawdzić na naszej stronie internetowej.**

**Aby uzyskać pomoc, należy wypełnić formularz online lub skontaktować się z nami pod numerem wskazanym na stronie wsparcia na naszej witrynie internetowej.**

**Dane kontaktowe naszych serwisów (numery telefonów i adresy internetowe) wyszczególnione według kraju są dostępne w karcie gwarancyjnej dołączonej do produktu.**

Producent nie ponosi odpowiedzialności za ewentualne błędy drukarskie w niniejszej broszurze. Ponadto producent zastrzega sobie prawo do wprowadzania w swoich produktach zmian, które uzna za przydatne, bez zmiany zasadniczych właściwości produktów.

## 20. WARUNKI OTOCZENIA



Niniejsze urządzenie jest oznakowane zgodnie z europejską Dyrektywą 2012/19/UE w sprawie zużytego sprzętu elektrycznego i elektronicznego (WEEE).

Zużyty sprzęt elektryczny i elektroniczny (WEEE) zawiera zarówno substancje zanieczyszczające, które mogą mieć negatywne konsekwencje dla środowiska, jak i podstawowe komponenty, które mogą być użyte ponownie. Ważne jest, aby WEEE poddano szczególnym zabiegom mającym na celu usunięcie i pozbycie się wszystkich zanieczyszczeń, oraz odzysk i recykling wszystkich materiałów.

Prywatne osoby mogą odegrać ważną rolę w zapewnieniu, że WEEE nie stanie się problemem środowiskowym; to jest:

- WEEE nie może być traktowany jak odpad z gospodarstwa domowego;
- WEEE należy przekazać do punktów zbiórki zarządzanych przez gminę lub przez zarejestrowane firmy. W wielu krajach zużyty sprzęt elektryczny i elektroniczny o dużych gabarytach może być odbierany z domu.

W wielu krajach przy zakupie nowego urządzenia, stary sprzęt można zwrócić sprzedawcy detalicznemu, który musi go odebrać bezpłatnie na zasadzie wymiany jeden do jednego, o ile jest to sprzęt tego samego typu i pełni taką samą funkcję co dostarczony sprzęt.





# Haier



24.11 - 70060907 - IDM s.r.l.