

# Monitor Dell USB-C Hub P2425HE/P2425HE WOST/P2425E/ P2725HE/P2725HE WOST

Przewodnik użytkownika

**Model:** P2425HE/P2425HE WOST/P2425E/P2725HE/P2725HE WOST  
**Numer identyfikacyjny modelu:** P2425HEb, P2425HEc/P2425Eb/P2725HEt



 **UWAGA: UWAGA** oznacza ważną informację, która może pomóc w lepszym wykorzystaniu komputera.

 **OSTRZEŻENIE: OSTRZEŻENIE** wskazuje na możliwość uszkodzenia urządzenia lub utratę danych w przypadku postępowania niezgodnie z instrukcjami.

 **PRZESTROGA: PRZESTROGA** oznacza potencjalną możliwość uszkodzenia majątku, obrażeń osobistych lub śmierci.

**Copyright © 2024 Dell Inc. lub jej podmioty zależne. Wszystkie prawa zastrzeżone.** Dell, EMC i inne znaki towarowe to znaki towarowe firmy Dell Inc. lub jej podmiotów zależnych. Inne znaki towarowe mogą stanowić znaki towarowe ich właścicieli.

2024 - 03

Rev. A00

# Spis treści

<b>Instrukcje bezpieczeństwa</b>	<b>6</b>
<b>Informacje o monitorze</b>	<b>8</b>
Zawartość opakowania	8
Cechy produktu	10
Kompatybilność z systemem operacyjnym	14
Identyfikacja części i elementów sterowania	15
Widok z przodu	15
Widok z tyłu	16
Widok z tyłu i od z dołu	17
<b>Specyfikacje monitora</b>	<b>19</b>
Specyfikacje rozdzielczości	25
Obsługiwane tryby video	25
Wstępne ustawienia trybów wyświetlania	26
Tryby Multi-Stream Transport (MST)	28
Specyfikacje elektryczne	29
Charakterystyki fizyczne	31
Charakterystyki środowiskowe	36
<b>Przydział pinów</b>	<b>37</b>
Złącze DisplayPort (we)	37
Złącze DisplayPort (wy)	38
Złącze HDMI	39
Interfejs USB (Uniwersalna magistrala szeregową)	40
Złącze RJ45	44
<b>Obsługa funkcji Plug and Play</b>	<b>46</b>
<b>Jakość monitora LCD i zasady dotyczące pikseli</b>	<b>47</b>
<b>Ergonomia</b>	<b>47</b>



Obsługa i przenoszenie wyświetlacza . . . . .	49
Wskazówki dotyczące konserwacji . . . . .	50
Czyszczenie monitora . . . . .	50
<b>Ustawienia monitora . . . . .</b>	<b>52</b>
Podłączanie podstawy monitora . . . . .	52
Podłączanie monitora . . . . .	55
Podłączenie kabla DisplayPort (DP do DP) . . . . .	56
Podłączanie kabla USB-C do USB-C . . . . .	56
Podłączenie kabla HDMI (opcjonalny) . . . . .	56
Podłączanie monitora dla funkcji transportu wielostrumieniowego DP (MST) . . . . .	57
Podłączanie monitora dla funkcji transportu wielostrumieniowego USB-C (MST) . . . . .	57
Podłączanie monitora dla kabla RJ45 (opcjonalny) . . . . .	58
Funkcja Dell Power Button Sync (DPBS) . . . . .	58
Podłączanie monitora do DPBS po raz pierwszy . . . . .	61
Korzystanie z funkcji DPBS . . . . .	62
Podłączanie monitora dla funkcji transportu wielostrumieniowego USB-C (MST) . . . . .	64
Podłączanie monitora w celu korzystania z portu USB-C . . . . .	65
Organizacja przebiegu kabli . . . . .	67
Przymocowywanie monitora przy użyciu blokady Kensington (opcjonalny) . . . . .	67
Zdejmowanie podstawy monitora . . . . .	68
Zestaw do montażu na ścianie VESA (opcjonalny) . . . . .	69
<b>Obsługa monitora . . . . .</b>	<b>70</b>
Włącz monitor . . . . .	70
Sterowanie dżojstikiem . . . . .	70
Używanie menu ekranowego (OSD) . . . . .	71
Uzyskanie dostępu do Modułu uruchamiającego menu . . . . .	71
Korzystanie z klawiszy nawigacji . . . . .	72





Dostęp do systemu menu .....	73
<b>Komunikaty ekranowe .....</b>	<b>90</b>
Ustawienia początkowe .....	90
Komunikat ostrzegawczy menu OSD .....	91
<b>Blokowanie przycisków sterowania .....</b>	<b>95</b>
<b>Ustawianie maksymalnie rozdzielczości .....</b>	<b>96</b>
<b>Używanie nachylenia, obrotu w poziomie i pionie oraz regulacja wysokości .....</b>	<b>97</b>
Regulacja nachylenia i obrotu w poziomie .....	97
Regulacja wysokości ustawienia .....	97
Regulacja obrotu w pionie .....	98
Obróć w prawo .....	98
Obrót w lewo .....	99
<b>Dostosowywanie ustawień wyświetlania obrotu danego systemu .....</b>	<b>100</b>
<b>Wykrywanie i usuwanie usterek .....</b>	<b>101</b>
Autotest .....	101
Wbudowana diagnostyka .....	102
Typowe problemy .....	103
Problemy specyficzne dla produktu .....	107
Problemy dotyczące USB (Universal Serial Bus) .....	111
<b>Informacje prawne .....</b>	<b>113</b>
Uwagi FCC (tylko USA) i inne informacje dotyczące przepisów .....	113
Baza danych produktów UE etykiet energetycznych i kart informacyjnych produktów .....	113
<b>Kontaktowanie się z firmą Dell .....</b>	<b>114</b>



# Instrukcje bezpieczeństwa

Poniższe instrukcje bezpieczeństwa mają na celu ochronę monitora przed potencjalnymi uszkodzeniami oraz zapewnienie bezpieczeństwa użytkownikowi. Jeśli nie zaznaczono inaczej, każda procedura opisana w niniejszym dokumencie zakłada, że użytkownik przeczytał informacje dotyczące bezpieczeństwa dostarczone wraz z monitorem.

 **UWAGA: Przed rozpoczęciem użytkowania monitora należy przeczytać dołączone do niego i umieszczone na nim informacje o bezpieczeństwie. Dokumentację należy zachować w bezpiecznym miejscu do użytku w przyszłości.**

 **PRZESTROGA: Używanie elementów sterowania, regulacji lub procedur, innych niż określone w dokumentacji, może spowodować narażenie na porażenie prądem elektrycznym, zagrożenia związane z prądem elektrycznym i/lub zagrożenia mechaniczne.**

 **PRZESTROGA: Długotrwałe słuchanie dźwięku o dużej głośności przez słuchawki (w przypadku obsługującego je monitora) może spowodować uszkodzenie słuchu.**

- Postaw monitor na wytrzymałej powierzchni i obchodź się z nim ostrożnie. Ekran jest delikatny, więc upuszczenie go lub uderzenie ostrym przedmiotem może doprowadzić do jego uszkodzenia.
- Należy się upewnić, że napięcie znamionowe monitora jest odpowiednie do pracy przy zasilaniu prądem zmiennym dostępnym w danej lokalizacji.
- Monitor należy przechowywać w temperaturze pokojowej. Nadmierne ciepło lub chłód mogą mieć negatywny efekt na ciekłe kryształy wyświetlacza.
- Kabel zasilania należy podłączyć do monitora oraz do znajdującego się w pobliżu i łatwo dostępnego gniazda ściennego. Zobacz rozdział [Podłączanie monitora](#).
- Nie należy umieszczać ani użytkować monitora na mokrej powierzchni lub w pobliżu wody.
- Nie należy monitora narażać na mocne wstrząsy lub uderzenia. Na przykład: nie należy monitora umieszczać w bagażniku samochodu.
- Monitor należy odłączyć, jeśli ma być nieużywany przez dłuższy czas.
- Aby uniknąć porażenia prądem, nie należy próbować zdejmować żadnej pokrywy ani dotykać wnętrza monitora.



- Prosimy o uważne przeczytanie niniejszych instrukcji. Niniejszy dokument należy zachować do użytku w przyszłości. Należy przestrzegać wszystkich ostrzeżeń i instrukcji umieszczonych na produkcie.
- Niektóre monitory można zamontować na ścianie za pomocą uchwytu montażowego VESA, który należy nabyć oddzielnie. Należy przy tym przestrzegać prawidłowej specyfikacji montażu VESA podanej w rozdziale *Przewodnika użytkownika* dotyczącym montażu ściennego.

Informacje dotyczące bezpieczeństwa można znaleźć w dokumencie *Informacje dotyczące bezpieczeństwa, środowiska i regulacji prawnych (SERI)* dostarczonym wraz z monitorem.







# Informacje o monitorze

## Zawartość opakowania

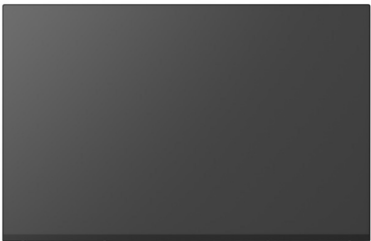
Poniższa tabela zawiera listę elementów dostarczonych wraz z monitorem. W przypadku braku któregośkolwiek komponentu skontaktuj się z firmą Dell. Aby uzyskać więcej informacji, zobacz [Kontaktowanie się z firmą Dell](#).

**UWAGA:** Niektóre elementy mogą być opcjonalne i mogą nie być dostarczone z monitorem. Niektóre funkcje mogą być niedostępne w niektórych krajach.

Ilustracja komponentu	Opis komponentu
	Wyświetlacz
	Ramię podstawy
	Podstawa stojaka
	Kabel zasilający (różni się zależnie od kraju)





	<p>Kabel DisplayPort 1.4 (DP do DP) Długość kabla: 1,80 m</p>
	<p>Kabel USB typu C 3.2 Gen2 Długość kabla: 1 m</p>
	<p>Opaska kablowa</p>
	<ul style="list-style-type: none"> <li>• Instrukcja szybkiej instalacji</li> <li>• Informacje dotyczące bezpieczeństwa, środowiska i regulacji prawnych</li> </ul>



## Cechy produktu

Monitor **Dell P2425HE/P2425HE WOST/P2425E/P2725HE/P2725HE WOST** ma wyświetlacz ciekłokrystaliczny (LCD) na cienkowarstwowym tranzystorach (TFT) z aktywną matrycą i podświetleniem diodami LED. Funkcje monitora obejmują:

- **P2425HE/P2425HE WOST:** Obszar wyświetlania o przekątnej 604,70 mm (23,81 cali). Rozdzielczość 1920 x 1080 (16:9) oraz pełnoekranowa obsługa niższych rozdzielczości.
- **P2425E:** Obszar wyświetlania o przekątnej 611,32 mm (24,07 cali). Rozdzielczość 1920 x 1200 (16:10) oraz pełnoekranowa obsługa niższych rozdzielczości.
- **P2725HE/P2725HE WOST:** Obszar wyświetlania o przekątnej 686 mm (27 cali). Rozdzielczość 1920 x 1080 (16:9) oraz pełnoekranowa obsługa niższych rozdzielczości.
- Szeroki kąt widzenia umożliwiający oglądanie obrazu w pozycji siedzącej lub stojącej.
- Paleta kolorów 99% sRGB (typowe).
- Połączenia cyfrowe za pośrednictwem złączy DisplayPort, HDMI i USB Type-C (z trybem alternatywnym z DP).
- Pojedyncze gniazdo USB typu C, dostarczające zasilanie (PD 90 W) zgodnym z laptopami przy jednoczesnym odbieraniu sygnału wideo i danych.
- Możliwość nachylania, obracania w poziomie i obrócenia wyświetlacza oraz regulacji wysokości.
- Zastosowanie ultracienkiej ramki przedniej pozwala zminimalizować grubość ramek w przypadku korzystania z wielu monitorów, ułatwiając konfigurację i komfort oglądania obrazu.
- Wyjmowany stojak oraz otwory montażowe Video Electronics Standards Association (VESA™) 100 mm umożliwiające stosowanie elastycznych rozwiązań mocowania.
- Wyposażenie:
  - Jeden port przesyłania danych super speed USB typu C (wideo i dane; DP1.4 z trybem alternatywnym, PD do 90 W)
  - Jeden port pobierania danych super speed USB 5 Gb/s (USB 3.2 Gen1) typu C
  - Trzy porty pobierania danych super speed USB 5 Gb/s (USB 3.2 Gen1) typu A



- Porty USB-C i RJ45 umożliwiają korzystanie z połączenia sieciowego za pośrednictwem pojedynczego kabla.
- Funkcję Plug-and-Play, jeżeli jest obsługiwana przez komputer.
- Regulację poprzez menu ekranowe (OSD) ułatwiające konfigurację i optymalizację ekranu.
- Przycisk zasilania i blokada menu ekranowego.
- Gniazdo blokady zabezpieczenia.
- Blokada stojaka.
- **P2425HE/P2425HE WOST/P2425E**:  $\leq 0,3$  W w trybie gotowości.  
**P2725HE/P2725HE WOST**:  $\leq 0,5$  W w trybie gotowości.
- Dell ComfortView Plus to zintegrowana funkcja ekranu o niskim poziomie niebieskiego światła, która poprawia komfort oczu, zmniejszając potencjalnie szkodliwą emisję niebieskiego światła bez utraty koloru. Dzięki technologii ComfortView Plus firma Dell zmniejszyła szkodliwą ekspozycję na światło niebieskie z  $\leq 50\%$  do  $\leq 35\%$ . Ten monitor jest certyfikowany certyfikatem TÜV Rheinland Eye Comfort 3.0 z oceną 4-gwiazdkową. Zawiera kluczowe technologie w tym ekran bez migotania, częstotliwość odświeżania do 100 Hz, gamę kolorów minimum 95% sRGB. Funkcja Dell ComfortView Plus jest domyślnie włączona na monitorze.
- W tym monitorze zastosowano panel o niskim poziomie niebieskiego światła. Gdy monitor zostanie zresetowany do ustawień fabrycznych lub domyślnych, jest zgodny z certyfikatem sprzętu o niskiej emisji niebieskiego światła TÜV Rheinland.\*

### **Współczynnik niebieskiego światła:**

Proporcja światła w zakresie 415 nm–455 nm do 400 nm–500 nm powinna być mniejsza niż 50%.

<b>Kategoria</b>	<b>Współczynnik niebieskiego światła</b>
1	$\leq 20\%$
2	$20\% < R \leq 35\%$
3	$35\% < R \leq 50\%$

- Niższy poziom emitowanego przez ekran niebezpiecznego niebieskiego światła zwiększa komfort patrzenia.
- W monitorze zastosowano technologię Flicker-Free redukującą widoczne dla oczu migotanie, co poprawia komfort patrzenia i zapobiega przeciążeniu i zmęczeniu oczu.



\*Ten monitor jest zgodny z certyfikatem sprzętu o niskiej emisji niebieskiego światła TÜV Rheinland w Kategorii 2.

### **Informacje o TÜV Rheinland Eye Comfort 3.0**

Program certyfikacji TÜV Rheinland Eye Comfort 3.0 przedstawia przyjazny dla konsumenta system ocen za pomocą gwiazdek dla branży wyświetlaczy promujący dobre samopoczucie oczu, od bezpieczeństwa po pielęgnację oczu. W porównaniu z istniejącymi certyfikatami, program 5-gwiazdkowy dodaje rygorystyczne wymagania testowe dotyczące ogólnych atrybutów pielęgnacji oczu, takich jak słabe światło niebieskie, brak migotania, częstotliwość odświeżania, gama kolorów, dokładność kolorów i wydajność czujnika światła otoczenia. Określa wskaźniki wymagań i ocenia wydajność produktu na pięciu poziomach, a zaawansowany proces oceny technicznej zapewnia konsumentom i kupującym wskaźniki, które są łatwiejsze do oceny.

Uwzględniane czynniki dotyczące dobrego samopoczucia oczu pozostają stałe, jednak standardy dla różnych ocen za pomocą gwiazdek są różne. Im wyższa ocena za pomocą gwiazdek, tym bardziej rygorystyczne standardy. W poniższej tabeli wymieniono główne wymagania dotyczące komfortu oczu, które mają zastosowanie oprócz podstawowych wymagań dotyczących komfortu oczu (takich jak gęstość pikseli, jednorodność luminancji i koloru oraz swoboda ruchu).

Więcej informacji na temat **certyfikacji TÜV Eye Comfort** można znaleźć na stronie:

<https://www.tuv.com/world/en/eye-comfort.html>



**Wymagania Eye Comfort 3.0 i system oceny za pomocą gwiazdek dla monitorów**

Kategoria	Testowany element	Program oceny za pomocą gwiazdek		
		3-gwiazdkowy	4-gwiazdkowy	5-gwiazdkowy
Ochrona oczu	Słabe niebieskie światło	TÜV Hardware LBL Kategoria III ( $\leq 50\%$ ) lub Oprogramowanie LBL rozwiązanie <sup>1</sup>	TÜV Hardware LBL Kategoria II ( $\leq 35\%$ ) lub Kategoria I ( $\leq 20\%$ )	TÜV Hardware LBL Kategoria II ( $\leq 35\%$ ) lub Kategoria I ( $\leq 20\%$ )
	Bez migotania	TÜV Flicker Reduced lub TÜV Flicker Free	TÜV Flicker Reduced lub TÜV Flicker Free	Bez migotania
Zarządzanie światłem otoczenia	Wydajność czujnika światła otoczenia	Brak czujnika	Brak czujnika	Czujnik światła otoczenia
	Inteligentne sterowanie CCT	Nie	Nie	Tak
	Inteligentna kontrola luminancji	Nie	Nie	Tak
Jakość obrazu	Częstotliwość odświeżania	$\geq 60$ Hz	$\geq 75$ Hz	$\geq 120$ Hz
	Jednorodność luminancji	Jednorodność luminancji $\geq 75\%$		
	Jednolitość kolorów	Jednolitość kolorów $\Delta u'v' \leq 0,02$		
	Swoboda ruchu	Zmiany luminancji powinny zmniejszyć się o mniej niż 50%; Przesunięcie koloru powinno być mniejsze niż 0,01.		
	Różnica gamma	Różnica gamma $\leq \pm 0,2$	Różnica gamma $\leq \pm 0,2$	Różnica gamma $\leq \pm 0,2$
	Szeroka gama kolorów <sup>2</sup>	NTSC <sup>3</sup> Min. 72% (CIE 1931) lub sRGB <sup>4</sup> Min. 95% (CIE 1931)	sRGB <sup>4</sup> Min. 95% (CIE 1931)	DCI-P3 <sup>5</sup> Min. 95% (CIE 1976) i sRGB <sup>4</sup> Min. 95% (CIE 1931) lub Adobe RGB <sup>6</sup> Min. 95% (CIE 1931) i sRGB <sup>4</sup> Min. 95% (CIE 1931)
Przewodnik użytkownika dot. komfortu oczu	Przewodnik użytkownika	Tak	Tak	Tak



### Wymagania Eye Comfort 3.0 i system oceny za pomocą gwiazdek dla monitorów

Uwaga	<p><sup>1</sup> Oprogramowanie kontroluje emisję niebieskiego światła poprzez zmniejszenie nadmiaru niebieskiego światła, co skutkuje bardziej żółtym odcieniem.</p> <p><sup>2</sup> Gama kolorów opisuje dostępność kolorów na wyświetlaczu. Opracowano różne standardy dla konkretnych celów. 100% odpowiada pełnej przestrzeni kolorów określonej w normie.</p> <p><sup>3</sup> NTSC to skrót od National Television Standards Committee, który opracował przestrzeń kolorów dla systemu telewizyjnego używanego w Stanach Zjednoczonych.</p> <p><sup>4</sup> sRGB to standardowa czerwona, zielona i niebieska przestrzeń kolorów, która jest używana na monitorach, drukarkach i w sieci WWW.</p> <p><sup>5</sup> DCI-P3, skrót od Digital Cinema Initiatives – Protocol 3, to przestrzeń kolorów wykorzystywana w kinie cyfrowym, która obejmuje szerszą gamę kolorów niż standardowa przestrzeń kolorów RGB.</p> <p><sup>6</sup> Adobe RGB to przestrzeń kolorów stworzona przez Adobe Systems, która obejmuje szerszą gamę kolorów niż standardowy model kolorów RGB, szczególnie w cyjanach i zieleni.</p>
-------	---

## Kompatybilność z systemem operacyjnym

- System Windows 10 i nowsze wersje\*
- System macOS 12\* i macOS 13\*

\*Zgodność systemu operacyjnego z monitorami marki Dell i Alienware może się różnić w zależności od takich czynników, jak:

- Konkretny daty wydania, kiedy dostępne są wersje systemu operacyjnego, poprawki lub aktualizacje.
- Konkretny daty wydania aktualizacji oprogramowania sprzętowego, aplikacji lub sterowników monitorów marki Dell i Alienware są dostępne w witrynie pomocy technicznej firmy Dell.



## Identyfikacja części i elementów sterowania

### Widok z przodu



Etykieta	Opis	Użyj
1	Wskaźnik LED zasilania	Ciągłe białe światło oznacza, że monitor jest włączony i działa normalnie. Migające białe światło oznacza, że monitor jest w trybie gotowości.



## Widok z tyłu



## Widok z tyłu ze stojakiem monitora

Etykieta	Opis	Użyj
1	Otwory montażowe VESA (100 mm x 100 mm – za podłączoną pokrywą VESA)	Montaż ścienny monitora przy użyciu zestawu do montażu ściennego zgodnego ze standardem VESA (100 mm x 100 mm).
2	Etykieta z oznaczeniami prawnymi	Zawiera certyfikaty.
3	Przycisk odłączania stojaka	Umożliwia odłączenie stojaka od monitora.
4	Kod kreskowy, numer seryjny i etykieta serwisowa	Na tej etykiecie znajdziesz dane do kontaktowania się z firmą Dell w sprawach pomocy technicznej. Etykieta serwisowa to unikalny identyfikator alfanumeryczny, dzięki któremu serwisanci firmy Dell mogą zidentyfikować komponenty osprzętu w monitorze i uzyskać dostęp do informacji o gwarancji.
5	Przycisk zasilania	Włącza lub wyłącza monitor.
6	Dżojstik	Do obsługi menu wyświetlanego na ekranie (OSD). Aby uzyskać więcej informacji, zobacz <a href="#">Obsługa monitora</a> .
7	Szczelina do prowadzenia kabli	Pomaga w uporządkowaniu przebiegu kabli przez umieszczenie ich w szczelinie.







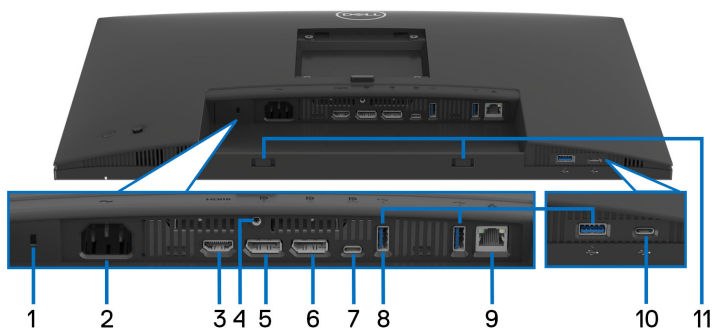





## Widok z tyłu i od z dołu



## Widok z tyłu i z dołu monitora bez stojaka

Etykieta	Opis	Użyj
1	Gniazdo blokady zabezpieczenia (przy użyciu gniazda Kensington Security Slot)	Przymocuj monitor za pomocą blokady zabezpieczającej (do kupienia osobno), aby zapobiec nieautoryzowanemu przenoszeniu monitora.
2	 Złącze zasilania	Podłącz kabel zasilający (dostarczony z monitorem).
3	 Port HDMI	Podłącz kabel HDMI komputera.
4	Funkcja blokady stojaka	Zablokuj stojaka do monitora przy użyciu śruby M3x6 mm (śrubę kupuje się oddzielnie).
5	 DisplayPort (we)	Podłącz komputer za pomocą kabla DisplayPort (dostarczony z monitorem).
6	 DisplayPort (wy) 	Monitor z wyjściem DisplayPort dla MST (przesyłanie wielostrumieniowe). Aby włączyć MST, patrz <a href="#">Podłączanie monitora dla funkcji transportu wielostrumieniowego DP (MST)</a> . <b>UWAGA:</b> Podczas korzystania ze złącza wyjścia DisplayPort usuń gumową zatyczkę.



<p><b>7</b></p>  <p>Port przesyłania danych USB super speed 5 Gb/s (USB 3.2 Gen1) typu C (video i dane)</p>	<p>Podłącz dostarczony kabel USB typu C do monitora i komputera lub urządzenia przenośnego. Ten port obsługuje dostarczanie zasilania przez USB, dane i sygnał wideo DisplayPort.</p> <p>Port super speed USB 5 Gb/s (USB 3.2 Gen1) typu C obsługuje tryb alternatywny DP1.4 z maksymalną rozdzielczością 1920 x 1200 (P2425E)/1920 x 1080 (P2425HE/P2425HE WOST/P2725HE/P2725HE WOST) przy częstotliwości 100 Hz, PD 20 V/4,5 A, 15 V/3 A, 9 V/3 A, 5 V/3 A.</p> <p><b>UWAGA:</b> Interfejs USB typu C nie jest obsługiwany w wersjach systemu Windows wcześniejszych niż Windows 10.</p>
<p><b>8</b></p>  <p>Port pobierania danych super speed USB 5 Gb/s (USB 3.2 Gen1) typu A (3)</p>	<p>Podłącz urządzenie USB* lub naładuj urządzenie.</p> <p><b>UWAGA:</b> Aby korzystać z tych portów, należy podłączyć kabel USB typu C (dostarczony z monitorem) do portu przesyłania danych USB typu C w monitorze oraz do komputera.</p>
<p><b>9</b></p>  <p>Port RJ45</p>	<p>Obsługuje połączenie Ethernet 10/100/1000 Mb/s.</p> <p>Podłącz Internet. Korzystanie z Internetu za pośrednictwem złącza RJ45 jest możliwe dopiero po podłączeniu kabla USB typu C (dostarczony z monitorem) do komputera i monitora.</p>
<p><b>10</b></p>  <p>Port pobierania danych super speed USB 5 Gb/s (USB 3.2 Gen1) typu C (tylko dane)</p>	<p>Podłącz urządzenie USB.*</p> <p><b>UWAGA:</b> Aby korzystać z tych portów, należy podłączyć kabel USB typu C (dostarczony z monitorem) do portu przesyłania danych USB typu C w monitorze oraz do komputera.</p>



<b>11</b>	Szczeliny na panel dźwiękowy	W celu podłączenia zewnętrznego panelu dźwiękowego (sprzedawany oddzielnie) do monitora należy umieścić wypusty magnetyczne na panelu dźwiękowym w szczeliny w monitorze.
-----------	------------------------------	---

\*Aby uniknąć interferencji sygnału, w przypadku podłączenia urządzenia USB do portu USB pobierania danych, NIE zaleca się podłączania innych urządzeń USB do przylegających portów.

## Specyfikacje monitora

<b>Model</b>	<b>P2425HE/P2425HE WOST</b>	
Typ ekranu	Aktywna matryca - TFT LCD	
Technologia panelu	Technologia IPS (In Plane Switching)	
Współczynnik proporcji	16:9	
Widoczny obraz		
Przekątna	604,70 mm (23,81 cali)	
Poziomo (aktywnego obszaru)	527,04 mm (20,75 cali)	
Pionowo (aktywnego obszaru)	296,46 mm (11,67 cali)	
Obszar	156246,28 mm <sup>2</sup> (242,18 cali <sup>2</sup> )	
Podziałka pikseli	0,2745 mm x 0,2745 mm	
Pikseli na cal (PPI)	92,53	
Kąt widzenia		
Pionowo	178° (typowe)	
Poziomo	178° (typowe)	
Wyjście luminancji	250 cd/m <sup>2</sup> (typowe)	
Współczynnik kontrastu	1500:1 (typowe)	
Powłoka płyty	Przeciwodblaskowa o twardości 3H	
Podświetlenie	System oświetlenia krawędzi diodami LED	
Czas reakcji	8 ms szary do szarego (Normalny) 5 ms szary do szarego (Szybki)	
Głębokość kolorów	Do 16,70 miliona kolorów	



Paleta kolorów	99% sRGB (typowe)
Połączenie	<ul style="list-style-type: none"> <li>• 1 port HDMI 1.4 (HDCP1.4)*</li> <li>• 1 DP 1.4 (HDCP1.4)</li> <li>• 1 DP (wyjściowy) z MST (HDCP 1.4)</li> <li>• 1 port przesyłania danych super speed USB 5 Gb/s (USB 3.2 Gen1) typu C (wideo i dane) (alternatywny tryb DisplayPort 1.4, dostarczanie zasilania PD do 90 W)**</li> <li>• 2 porty pobierania danych super speed USB 5 Gb/s (USB 3.2 Gen1) typu A</li> <li>• 1 port RJ45</li> </ul> <p>Szybki dostęp</p> <ul style="list-style-type: none"> <li>• 1 port pobierania danych super speed USB 5 Gb/s (USB 3.2 Gen1) typu A</li> <li>• 1 port pobierania danych super speed USB 5 Gb/s (USB 3.2 Gen1) typu C z możliwością ładowania do 15 W PD</li> </ul>
Szerokość ramki (krawędź monitora do obszaru aktywnego)	
Góra	5,80 mm
Lewo/prawo	5,80 mm
Spód	12 mm
Nastawność	
Regulowana wysokość stojaka	150 mm
Nachylenie	Od -5° do 21°
Obrót w poziomie	Od -45° do 45°
Obrót wyświetlacza	Od -90° do 90°
Porządkowanie kabli	Tak (dotyczy tylko P2425HE)
Zgodność Dell Display Manager	Funkcje Łatwa aranżacja i inne
Zabezpieczenie	Gniazdo blokady zabezpieczenia (blokada kablowa sprzedawana oddzielnie)

\*Obsługuje do FHD 1920 x 1080 100 Hz TMDS zgodnie ze specyfikacją HDMI 1.4.

\*\*DisplayPort i USB typu C (alternatywny tryb dla DisplayPort 1.4): Obsługa HBR3/DisplayPort 1.4.



<b>Model</b>	<b>P2425E</b>
Typ ekranu	Aktywna matryca - TFT LCD
Technologia panelu	Technologia IPS (In Plane Switching)
Współczynnik proporcji	16:10
Widoczny obraz	
Przekątna	611,32 mm (24,07 cali)
Poziomo (aktywnego obszaru)	518,40 mm (20,41 cali)
Pionowo (aktywnego obszaru)	324 mm (12,76 cali)
Obszar	167961,60 mm <sup>2</sup> (260,34 cali <sup>2</sup> )
Podziałka pikseli	0,2700 mm x 0,2700 mm
Pikseli na cal (PPI)	94,07
Kąt widzenia	
Pionowo	178° (typowe)
Poziomo	178° (typowe)
Wyjście luminancji	300 cd/m <sup>2</sup> (typowe)
Współczynnik kontrastu	1500:1 (typowe)
Powłoka płyty	Przeciwodblaskowa o twardości 3H
Podświetlenie	System oświetlenia krawędzi diodami LED
Czas reakcji	8 ms szary do szarego (Normalny) 5 ms szary do szarego (Szybki)
Głębokość kolorów	Do 16,70 miliona kolorów
Paleta kolorów	99% sRGB (typowe)



Połączenie	<ul style="list-style-type: none"> <li>• 1 port HDMI 1.4 (HDCP1.4)*</li> <li>• 1 DP 1.4 (HDCP1.4)</li> <li>• 1 DP (wyjściowy) z MST (HDCP 1.4)</li> <li>• 1 port przesyłania danych super speed USB 5 Gb/s (USB 3.2 Gen1) typu C (wideo i dane) (alternatywny tryb DisplayPort 1.4, dostarczanie zasilania PD do 90 W)**</li> <li>• 2 porty pobierania danych super speed USB 5 Gb/s (USB 3.2 Gen1) typu A</li> <li>• 1 port RJ45</li> </ul> <p>Szybki dostęp</p> <ul style="list-style-type: none"> <li>• 1 port pobierania danych super speed USB 5 Gb/s (USB 3.2 Gen1) typu A</li> <li>• 1 port pobierania danych super speed USB 5 Gb/s (USB 3.2 Gen1) typu C z możliwością ładowania do 15 W PD</li> </ul>
Szerokość ramki (krawędź monitora do obszaru aktywnego)	
Góra	6,70 mm
Lewo/prawo	6,70 mm
Spód	13 mm
Nastawność	
Regulowana wysokość stojaka	150 mm
Nachylenie	Od -5° do 21°
Obrót w poziomie	Od -45° do 45°
Obrót wyświetlacza	Od -90° do 90°
Porządkowanie kabli	Tak
Zgodność Dell Display Manager	Funkcje łatwa aranżacja i inne
Zabezpieczenie	Gniazdo blokady zabezpieczenia (blokada kablowa sprzedawana oddzielnie)

\*Obsługuje do WUXGA 1920 x 1200 100 Hz TMDS zgodnie ze specyfikacją HDMI 1.4.

\*\*DisplayPort i USB typu C (alternatywny tryb dla DisplayPort 1.4): Obsługa HBR3/DisplayPort 1.4.



<b>Model</b>	<b>P2725HE/P2725HE WOST</b>
Typ ekranu	Aktywna matryca - TFT LCD
Technologia panelu	Technologia IPS (In Plane Switching)
Współczynnik proporcji	16:9
Widoczny obraz	
Przekątna	686 mm (27 cali)
Poziomo (aktywnego obszaru)	597,89 mm (23,54 cali)
Pionowo (aktywnego obszaru)	336,31 mm (13,24 cali)
Obszar	201076,39 mm <sup>2</sup> (311,67 cali <sup>2</sup> )
Podziałka pikseli	0,3114 mm x 0,3114 mm
Pikseli na cal (PPI)	81,57
Kąt widzenia	
Pionowo	178° (typowe)
Poziomo	178° (typowe)
Wyjście luminancji	300 cd/m <sup>2</sup> (typowe)
Współczynnik kontrastu	1500:1 (typowe)
Powłoka płyty	Przeciwodblaskowa o twardości 3H
Podświetlenie	System oświetlenia krawędzi diodami LED
Czas reakcji	8 ms szary do szarego (Normalny) 5 ms szary do szarego (Szybki)
Głębokość kolorów	Do 16,70 miliona kolorów
Paleta kolorów	99% sRGB (typowe)



Połączenie	<ul style="list-style-type: none"> <li>· 1 port HDMI 1.4 (HDCP1.4)*</li> <li>· 1 DP 1.4 (HDCP1.4)</li> <li>· 1 DP (wyjściowy) z MST (HDCP 1.4)</li> <li>· 1 port przesyłania danych super speed USB 5 Gb/s (USB 3.2 Gen1) typu C (wideo i dane) (alternatywny tryb DisplayPort 1.4, dostarczanie zasilania PD do 90 W)**</li> <li>· 2 porty pobierania danych super speed USB 5 Gb/s (USB 3.2 Gen1) typu A</li> <li>· 1 port RJ45</li> </ul> <p>Szybki dostęp</p> <ul style="list-style-type: none"> <li>· 1 port pobierania danych super speed USB 5 Gb/s (USB 3.2 Gen1) typu A</li> <li>· 1 port pobierania danych super speed USB 5 Gb/s (USB 3.2 Gen1) typu C z możliwością ładowania do 15 W PD</li> </ul>
Szerokość ramki (krawędź monitora do obszaru aktywnego)	
Góra	6,40 mm
Lewo/prawo	6,40 mm
Spód	12 mm
Nastawność	
Regulowana wysokość stojaka	150 mm
Nachylenie	Od -5° do 21°
Obrót w poziomie	Od -45° do 45°
Obrót wyświetlacza	Od -90° do 90°
Porządkowanie kabli	Tak (dotyczy tylko P2725HE)
Zgodność Dell Display Manager	Funkcje Łatwa aranżacja i inne
Zabezpieczenie	Gniazdo blokady zabezpieczenia (blokada kablowa sprzedawana oddzielnie)

\*Obsługuje do FHD 1920 x 1080 100 Hz TMDS zgodnie ze specyfikacją HDMI 1.4.

\*\*DisplayPort i USB typu C (alternatywny tryb dla DisplayPort 1.4): Obsługa HBR3/DisplayPort 1.4.





## Specyfikacje rozdzielczości

<b>Model</b>	<b>P2425HE/P2425HE WOST/P2725HE/ P2725HE WOST</b>
Zakres skanowania poziomego	Od 30 kHz do 110 kHz (automatycznie)
Zakres skanowania pionowego	Od 48 Hz do 100 Hz (automatycznie)
Najwyższa wstępnie ustawiona rozdzielczość	1920 x 1080 przy 100 Hz

<b>Model</b>	<b>P2425E</b>
Zakres skanowania poziomego	Od 30 kHz do 122 kHz (automatycznie)
Zakres skanowania pionowego	Od 48 Hz do 100 Hz (automatycznie)
Najwyższa wstępnie ustawiona rozdzielczość	1920 x 1200 przy 100 Hz

## Obsługiwane tryby video

<b>Model</b>	<b>P2425HE/P2425HE WOST/P2425E/ P2725HE/P2725HE WOST</b>
Możliwości wyświetlania video (alternatywny tryb HDMI, DisplayPort i USB typu C)	1080p, 720p, 576p, 480p



## Wstępne ustawienia trybów wyświetlania

### P2425HE/P2425HE WOST/P2725HE/P2725HE WOST

Tryb wyświetlania	Częstotliwość pozioma (kHz)	Częstotliwość pionowa (Hz)	Zegar pikseli (MHz)	Biegunowość synchronizacji (Pozioma/Pionowa)
VESA, 640 x 480	31,5	59,9	25,2	-/-
VESA, 640 x 480	37,5	75,0	31,5	-/-
VESA, 720 x 400	31,5	70,1	28,3	-/+
VESA, 800 x 600	37,9	60,3	40,0	+/+
VESA, 800 x 600	46,9	75,0	49,5	+/+
VESA, 1024 x 768	48,4	60,0	65,0	-/-
VESA, 1024 x 768	60,0	75,0	78,8	+/+
VESA, 1152 x 864	67,5	75,0	108,0	+/+
1280 x 720	45,0	60,0	74,3	-/+
1280 x 720	56,5	74,8	95,8	-/+
VESA, 1280 x 1024	64,0	60,0	108,0	+/+
VESA, 1280 x 1024	80,0	75,0	135,0	+/+
VESA, 1600 x 900	60,0	60,0	108,0	+/+
VESA, 1920 x 1080	67,5	60,0	148,5	+/+
VESA, 1920 x 1080	110,0	100,0	228,8	+/-

 **UWAGA:** Monitor będzie również obsługiwał inne rozdzielczości ekranu niewymienione w trybie ustawień wstępnych.



## P2425E

Tryb wyświetlania	Częstotliwość pozioma (kHz)	Częstotliwość pionowa (Hz)	Zegar pikseli (MHz)	Biegunowość synchronizacji (Pozioma/Pionowa)
VESA, 640 x 480	31,5	59,9	25,2	-/-
VESA, 640 x 480	37,5	75,0	31,5	-/-
VESA, 720 x 400	31,5	70,1	28,3	-/+
VESA, 800 x 600	37,9	60,3	40,0	+/+
VESA, 800 x 600	46,9	75,0	49,5	+/+
VESA, 1024 x 768	48,4	60,0	65,0	-/-
VESA, 1024 x 768	60,0	75,0	78,8	+/+
VESA, 1152 x 864	67,5	75,0	108,0	+/+
1280 x 720	45,0	60,0	74,3	-/+
1280 x 720	56,5	74,8	95,8	-/+
VESA, 1280 x 1024	64,0	60,0	108,0	+/+
VESA, 1280 x 1024	80,0	75,0	135,0	+/+
VESA, 1600 x 1200	75,0	60,0	162,0	+/+
VESA, 1920 x 1080	67,5	60,0	148,5	+/+
1920 x 1200	74,0	60,0	154,0	+/-
1920 x 1200	121,6	100,0	249,3	+/+

 **UWAGA: Monitor będzie również obsługiwał inne rozdzielczości ekranu niewymienione w trybie ustawień wstępnych.**



## Tryby Multi-Stream Transport (MST)

### P2425HE/P2425HE WOST/P2725HE/P2725HE WOST

Z wykorzystaniem portu USB typu C

<b>Monitor źródłowy MST</b>	<b>Maksymalna liczba obsługiwanych monitorów zewnętrznych</b>
	1920 x 1080 przy 100 Hz
1920 x 1080 przy 100 Hz	3* (z trybem alt USB-C DP)

Z wykorzystaniem portu DisplayPort

<b>Monitor źródłowy MST</b>	<b>Maksymalna liczba obsługiwanych monitorów zewnętrznych</b>
	1920 x 1080 przy 100 Hz
1920 x 1080 przy 100 Hz	3*

\*Host port DP/USB-C to 4-pasmowy HBR3.

### P2425E

Z wykorzystaniem portu USB typu C

<b>Monitor źródłowy MST</b>	<b>Maksymalna liczba obsługiwanych monitorów zewnętrznych</b>
	1920 x 1200 przy 100 Hz
1920 x 1200 przy 100 Hz	3* (z trybem alt USB-C DP)

Z wykorzystaniem portu DisplayPort

<b>Monitor źródłowy MST</b>	<b>Maksymalna liczba obsługiwanych monitorów zewnętrznych</b>
	1920 x 1200 przy 100 Hz
1920 x 1200 przy 100 Hz	3*

\*Host port DP/USB-C to 4-pasmowy HBR3.



## Specyfikacje elektryczne

Model	<b>P2425HE/P2425HE WOST/P2425E/P2725HE/ P2725HE WOST</b>
Sygnały wejścia video	<ul style="list-style-type: none"> <li>• HDMI 1.4 (TMDS)*/DisplayPort 1.4**, 600 mV na przewód, opór wejściowy 100 omów na parę przewodów</li> <li>• Obsługa wejścia sygnału USB-C (z trybem alternatywnym)</li> </ul>
Napięcie wejścia prądu zmiennego/ częstotliwość/prąd	100 VAC do 240 VAC / 50 Hz lub 60 Hz $\pm$ 3 Hz / 2 A (typowe)
Prąd udarowy	<ul style="list-style-type: none"> <li>• 120 V: 30 A (maks.) przy 0°C (zimny start)</li> <li>• 240 V: 60 A (maks.) przy 0°C (zimny start)</li> </ul>
Zużycie energii	
<b>P2425HE/P2425HE WOST</b>	<ul style="list-style-type: none"> <li>• 0,3 W (tryb wyłączenia)<sup>1</sup></li> <li>• 0,3 W (tryb gotowości)<sup>1</sup></li> <li>• 1,0 W (trybie gotowości sieci)<sup>1</sup></li> <li>• 13,9 W (tryb włączenia)<sup>1</sup></li> <li>• 180 W (maks.)<sup>2</sup></li> <li>• 15,2 W (<math>P_{on}</math>)<sup>3</sup></li> <li>• 49,8 kWh (TEC)<sup>3</sup></li> </ul>
<b>P2425E</b>	<ul style="list-style-type: none"> <li>• 0,3 W (tryb wyłączenia)<sup>1</sup></li> <li>• 0,3 W (tryb gotowości)<sup>1</sup></li> <li>• 1,0 W (trybie gotowości sieci)<sup>1</sup></li> <li>• 15,0 W (tryb włączenia)<sup>1</sup></li> <li>• 190 W (maks.)<sup>2</sup></li> <li>• 15,2 W (<math>P_{on}</math>)<sup>3</sup></li> <li>• 49,5 kWh (TEC)<sup>3</sup></li> </ul>



<b>P2725HE/P2725HE WOST</b>	<ul style="list-style-type: none"> <li>• 0,3 W (tryb wyłączenia)<sup>1</sup></li> <li>• 0,4 W (tryb gotowości)<sup>1</sup></li> <li>• 1,9 W (trybie gotowości sieci)<sup>1</sup></li> <li>• 16,2 W (tryb włączenia)<sup>1</sup></li> <li>• 180 W (maks.)<sup>2</sup></li> <li>• 16,6 W (P<sub>on</sub>)<sup>3</sup></li> <li>• 54,9 kWh (TEC)<sup>3</sup></li> </ul>
-----------------------------	--

\***P2425HE/P2425HE WOST/P2725HE/P2725HE WOST**: Obsługuje do FHD 1920 x 1080 100 Hz TMDS zgodnie ze specyfikacją HDMI 1.4.

\***P2425E**: Obsługuje do WUXGA 1920 x 1200 100 Hz TMDS zgodnie ze specyfikacją HDMI 1.4.

\*\*Obsługa HBR3/DisplayPort 1.4.

<sup>1</sup> Zgodnie z definicją w UE 2019/2021 i UE 2019/2013.

<sup>2</sup> Maksymalna jasność i kontrast przy maksymalnym obciążeniu wszystkich portów USB.

<sup>3</sup> P<sub>on</sub>: Zużycie energii w trybie włączenia zgodne z wytycznymi Energy Star w wersji 8.0.

TEC: Całkowite zużycie energii w kWh zgodne z wytycznymi Energy Star w wersji 8.0.

Niniejszy dokument należy wykorzystywać wyłącznie do celów informacyjnych i zawiera on dane na temat pracy w warunkach laboratoryjnych. Posiadany produkt może działać inaczej, w zależności od oprogramowania, komponentów i zamówionych urządzeń peryferyjnych i nie ma obowiązku aktualizowania takich informacji.

Stosownie, klient nie powinien polegać na tych informacjach podczas podejmowania decyzji na temat tolerancji elektrycznych i innych kwestii. Nie udziela się jawnej ani dorozumianej gwarancji co do dokładności lub kompletności.



**UWAGA: Ten monitor ma certyfikat ENERGY STAR.**

**Ten produkt spełnia wymagania ENERGY STAR w przypadku domyślnych ustawień fabrycznych, które można przywrócić za pomocą funkcji „Factory Reset” (Przywracanie ustawień fabrycznych). Zmiana domyślnych ustawień fabrycznych lub włączenie innych funkcji może powodować zwiększenie zużycia energii ponad limity określone w ramach norm ENERGY STAR.**



## Charakterystyki fizyczne

<b>Model</b>	<b>P2425HE/P2425HE WOST</b>
<b>Typ kabla sygnałowego</b>	<ul style="list-style-type: none"> <li>• Cyfrowe: DisplayPort, 20 pinów</li> <li>• Cyfrowe: HDMI, 19 pinów (kabel kupowany oddzielnie)</li> <li>• Uniwersalna magistrala szeregową: Typ C, 24 pinów</li> </ul>
<p><b>UWAGA:</b> Monitory Dell są zaprojektowane tak, aby działały optymalnie przy wykorzystaniu kabli wideo dostarczanych z monitorem. Firma Dell nie ma kontroli nad różnymi dostawcami kabli na rynku, rodzajem materiałów, złączy ani nad procesem zastosowanymi w trakcie produkcji tych kabli, dlatego Dell nie gwarantuje wysokiej jakości wideo uzyskanych przy użyciu kabli innych niż dostarczane z tym monitorem Dell.</p>	
<b>Wymiary (ze stojakiem)</b>	<b>P2425HE</b>
Wysokość (po rozłożeniu)	496,53 mm (19,55 cali)
Wysokość (obniżony)	364 mm (14,33 cali)
Szerokość	538,64 mm (21,21 cali)
Głębokość	181,75 mm (7,16 cali)
<b>Wymiary (bez stojaka)</b>	<b>P2425HE/P2425HE WOST</b>
Wysokość	314,23 mm (12,37 cali)
Szerokość	538,64 mm (21,21 cali)
Głębokość	50,03 mm (1,97 cali)
<b>Wymiary podstawy</b>	<b>P2425HE</b>
Wysokość (po rozłożeniu)	410,80 mm (16,17 cali)
Wysokość (obniżony)	364 mm (14,33 cali)
Szerokość	249,80 mm (9,83 cali)
Głębokość	181,75 mm (7,16 cali)
Podstawa	249,80 mm (9,83 cali) x 177 mm (6,97 cali)
<b>Waga</b>	<b>P2425HE</b>
Waga z opakowaniem	7,24 kg (15,96 lb)



Waga z zamontowanym stojakiem i kablami	5,44 kg (11,99 lb)
Waga bez stojaka (Do montażu ściennego lub montażu VESA - bez linek)	3,69 kg (8,13 lb)
Waga stojaka	1,49 kg (3,28 lb)
<b>Waga</b>	<b>P2425HE WOST</b>
Waga z opakowaniem	5,80 kg (12,79 lb)
Waga bez zespołu stojaka i z kablami	4 kg (8,82 lb)
Waga bez stojaka (Do montażu ściennego lub montażu VESA - bez linek)	3,69 kg (8,13 lb)

<b>Model</b>	<b>P2425E</b>
<b>Typ kabla sygnałowego</b>	<ul style="list-style-type: none"> <li>• Cyfrowe: DisplayPort, 20 pinów</li> <li>• Cyfrowe: HDMI, 19 pinów (kabel kupowany oddzielnie)</li> <li>• Uniwersalna magistrala szeregową: Typ C, 24 pinów</li> </ul>
<p><b>UWAGA:</b> Monitory Dell są zaprojektowane tak, aby działały optymalnie przy wykorzystaniu kabli wideo dostarczanych z monitorem. Firma Dell nie ma kontroli nad różnymi dostawcami kabli na rynku, rodzajem materiałów, złączy ani nad procesem zastosowanymi w trakcie produkcji tych kabli, dlatego Dell nie gwarantuje wysokiej jakości wideo uzyskanych przy użyciu kabli innych niż dostarczane z tym monitorem Dell.</p>	
<b>Wymiary (ze stojakiem)</b>	
Wysokość (po rozłożeniu)	511,20 mm (20,13 cali)
Wysokość (obniżony)	364 mm (14,33 cali)
Szerokość	531,80 mm (20,94 cali)
Głębokość	181,75 mm (7,16 cali)





<b>Wymiary (bez stojaka)</b>	
Wysokość	343,70 mm (13,53 cali)
Szerokość	531,80 mm (20,94 cali)
Głębokość	50,03 mm (1,97 cali)
<b>Wymiary podstawy</b>	
Wysokość (po rozłożeniu)	410,80 mm (16,17 cali)
Wysokość (obniżony)	364 mm (14,33 cali)
Szerokość	249,80 mm (9,83 cali)
Głębokość	181,75 mm (7,16 cali)
Podstawa	249,80 mm (9,83 cali) x 177 mm (6,97 cali)
<b>Waga</b>	
Waga z opakowaniem	7,12 kg (15,70 lb)
Waga z zamontowanym stojakiem i kablami	5,33 kg (11,75 lb)
Waga bez stojaka (Do montażu ściennego lub montażu VESA - bez linek)	3,51 kg (7,75 lb)
Waga stojaka	1,51 kg (3,33 lb)



<b>Model</b>	<b>P2725HE/P2725HE WOST</b>
<b>Typ kabla sygnałowego</b>	<ul style="list-style-type: none"> <li>• Cyfrowe: DisplayPort, 20 pinów</li> <li>• Cyfrowe: HDMI, 19 pinów (kabel kupowany oddzielnie)</li> <li>• Uniwersalna magistrala szeregową: Typ C, 24 pinów</li> </ul>
<p><b>UWAGA:</b> Monitory Dell są zaprojektowane tak, aby działały optymalnie przy wykorzystaniu kabli wideo dostarczanych z monitorem. Firma Dell nie ma kontroli nad różnymi dostawcami kabli na rynku, rodzajem materiałów, złączy ani nad procesem zastosowanymi w trakcie produkcji tych kabli, dlatego Dell nie gwarantuje wysokiej jakości wideo uzyskanych przy użyciu kabli innych niż dostarczane z tym monitorem Dell.</p>	
<b>Wymiary (ze stojakiem)</b>	<b>P2725HE</b>
Wysokość (po rozłożeniu)	534,56 mm (21,05 cali)
Wysokość (obniżony)	384,56 mm (15,14 cali)
Szerokość	610,68 mm (24,04 cali)
Głębokość	192,28 mm (7,57 cali)
<b>Wymiary (bez stojaka)</b>	<b>P2725HE/P2725HE WOST</b>
Wysokość	354,71 mm (13,97 cali)
Szerokość	610,68 mm (24,04 cali)
Głębokość	50,03 mm (1,97 cali)
<b>Wymiary podstawy</b>	<b>P2725HE</b>
Wysokość (po rozłożeniu)	428,30 mm (16,86 cali)
Wysokość (obniżony)	381,50 mm (15,02 cali)
Szerokość	272,80 mm (10,74 cali)
Głębokość	192,28 mm (7,57 cali)
Podstawa	272,80 mm (10,74 cali) x 189 mm (7,44 cali)
<b>Waga</b>	<b>P2725HE</b>
Waga z opakowaniem	8,67 kg (19,11 lb)
Waga z zamontowanym stojakiem i kablami	6,32 kg (13,93 lb)



Waga bez stojaka (Do montażu ściennego lub montażu VESA - bez linek)	4,36 kg (9,61 lb)
Waga stojaka	1,65 kg (3,64 lb)
<b>Waga</b>	<b>P2725HE WOST</b>
Waga z opakowaniem	7,02 kg (15,48 lb)
Waga bez zespołu stojaka i z kablami	4,67 kg (10,30 lb)
Waga bez stojaka (Do montażu ściennego lub montażu VESA - bez linek)	4,36 kg (9,61 lb)



## Charakterystyki środowiskowe

<b>Model</b>	<b>P2425HE/P2425HE WOST/P2425E/P2725HE/ P2725HE WOST</b>
<b>Zgodność ze standardami</b>	
<ul style="list-style-type: none"> <li>• Monitor z certyfikatem ENERGY STAR</li> <li>• Zarejestrowano z klasyfikacją EPEAT, gdzie dotyczy. Rejestracja EPEAT różni się w zależności od kraju. Odwiedź witrynę <a href="http://www.epeat.net">www.epeat.net</a>, aby sprawdzić status rejestracji w danym kraju.</li> <li>• Zgodność z przepisami RoHS</li> <li>• TCO Certified i TCO Certified Edge</li> <li>• Nie zawiera bromowanego środka opóźniającego i polichloroku winylu (za wyjątkiem kabli zewnętrznych)</li> <li>• Szkło nie zawierające arsenu i rtęci przeznaczone tylko do panelu</li> </ul>	
<b>Temperatura</b>	
Działanie	0°C do 40°C (32°F do 104°F)
Bez działania	<ul style="list-style-type: none"> <li>• Przechowywanie: -20°C do 60°C (-4°F do 140°F)</li> <li>• Przewożenie: -20°C do 60°C (-4°F do 140°F)</li> </ul>
<b>Wilgotność</b>	
Działanie	10% do 80% (bez kondensacji)
Bez działania	<ul style="list-style-type: none"> <li>• Przechowywanie: 5% do 90% (bez kondensacji)</li> <li>• Przewożenie: 5% do 90% (bez kondensacji)</li> </ul>
<b>Wysokość n.p.m.</b>	
Działanie	5000 m (16404 stóp) (maks.)
Bez działania	12192 m (40000 stóp) (maks.)
<b>Rozpraszanie ciepła</b>	
<b>P2425HE/P2425HE WOST</b>	<ul style="list-style-type: none"> <li>• 614,2 BTU/godzinę (maks.)</li> <li>• 47,4 BTU/godzinę (tryb włączenia)</li> </ul>
<b>P2425E</b>	<ul style="list-style-type: none"> <li>• 648,3 BTU/godzinę (maks.)</li> <li>• 51,2 BTU/godzinę (tryb włączenia)</li> </ul>
<b>P2725HE/P2725HE WOST</b>	<ul style="list-style-type: none"> <li>• 614,2 BTU/godzinę (maks.)</li> <li>• 55,3 BTU/godzinę (tryb włączenia)</li> </ul>



## Przydział pinów

### Złącze DisplayPort (we)

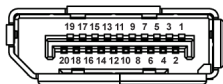

Numer pinu	20-pinowa końcówka podłączonego kabla sygnałowego
1	ML3 (n)
2	GND
3	ML3 (p)
4	ML2 (n)
5	GND
6	ML2 (p)
7	ML1 (n)
8	GND
9	ML1 (p)
10	ML0 (n)
11	GND
12	ML0 (p)
13	GND
14	GND
15	AUX (p)
16	GND
17	AUX (n)
18	Wykrywanie bez wyłączenia
19	Re-PWR
20	+3,3 V DP_PWR



## Złącze DisplayPort (wy)

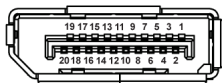

Numer pinu	20-pinowa końcówka podłączonego kabla sygnałowego
1	ML0 (p)
2	GND
3	ML0 (n)
4	ML1 (p)
5	GND
6	ML1 (n)
7	ML2 (p)
8	GND
9	ML2 (n)
10	ML3 (p)
11	GND
12	ML3 (n)
13	CONFIG1
14	CONFIG2
15	AUX CH (p)
16	GND
17	AUX CH (n)
18	Wykrywanie bez wyłączenia
19	Wstecz
20	DP_PWR



## Złącze HDMI

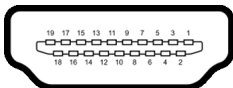

Numer pinu	19-pinowa końcówka podłączonego kabla sygnałowego
1	TMDS DANE 2+
2	TMDS DANE 2 SHIELD
3	TMDS DANE 2-
4	TMDS DANE 1+
5	TMDS DANE 1 SHIELD
6	TMDS DANE 1-
7	TMDS DANE 0+
8	TMDS DANE 0 SHIELD
9	TMDS DANE 0-
10	TMDS ZEGAR+
11	TMDS ZEGAR SHIELD
12	TMDS ZEGAR-
13	CEC
14	Zarezerwowane (N.C. w urządzeniu)
15	ZEGAR DDC (SCL)
16	DANE DDC (SDA)
17	DDC/CEC uziemienie
18	ZASILANIE +5 V
19	WYKRYWANIE BEZ WYŁĄCZANIA



## Interfejs USB (Uniwersalna magistrala szeregowo)

W tej części znajdują się informacje dotyczące portów USB znajdujących się w monitorze.

### Super speed USB 5 Gb/s (USB 3.2 Gen1)

Szybkość transferu	Szybkość przesyłania danych	Maksymalna obsługiwana moc
Super speed	5 Gb/s	4,5 W
Wysoka szybkość	480 Mb/s	4,5 W
Pełna szybkość	12 Mb/s	4,5 W

 **UWAGA: Ten monitor jest zgodny ze standardem USB super speed 5 Gb/s (USB 3.2 Gen1).**

### USB typu C

USB typu C	Opis
Wideo	DisplayPort 1.4*
Dane	Super speed USB 5 Gb/s (USB 3.2 Gen1)
Dostarczanie zasilania (PD)	Do 90 W

\*HBR3 jest obsługiwana.





## Złącze pobierania danych USB 3.2

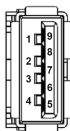

(Tył)

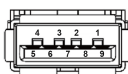

(Spód)

Numer pinu	Nazwa sygnału	Numer pinu	Nazwa sygnału
1	VBUS	6	StdA_SSRX+
2	D-	7	GND_DRAIN
3	D+	8	StdA_SSTX-
4	GND	9	StdA_SSTX+
5	StdA_SSRX-	Shell	Shield

## Złącze USB typu C

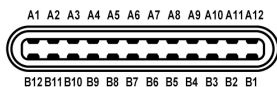

Numer pinu	Nazwa sygnału	Numer pinu	Nazwa sygnału
A1	GND	B1	GND
A2	TX1+	B2	TX2+
A3	TX1-	B3	TX2-
A4	VBUS	B4	VBUS
A5	CC1	B5	CC2
A6	D+	B6	D+
A7	D-	B7	D-
A8	SBU1	B8	SBU2
A9	VBUS	B9	VBUS
A10	RX2-	B10	RX1-
A11	RX2+	B11	RX1+
A12	GND	B12	GND



## Porty USB

- 1 port przesyłania danych super speed USB 5 Gb/s (USB 3.2 Gen1) typu C - tył
- 3 porty pobierania danych super speed USB 5 Gb/s (USB 3.2 Gen1) typu A - tył (2) i spód (1)
- 1 port pobierania danych super speed USB 5 Gb/s (USB 3.2 Gen1) typu C - spód

 **UWAGA: Funkcja USB super speed 5 Gb/s (USB 3.2 Gen1) wymaga komputera obsługującego standard USB super speed 5 Gb/s (USB 3.2 Gen1).**

 **UWAGA: Porty USB monitora działają wyłącznie wtedy, gdy monitor jest włączony lub znajduje się w trybie gotowości. Po wyłączeniu i włączeniu monitora, wznowienie normalnego działania dołączonych urządzeń peryferyjnych może potrwać kilka sekund.**

## Przepustowość wideo

Host	Kabel wideo	Ustawienie USB-C jako priorytetu	Głębokość kolorów	Resolution (Rozdzielczość)
USB-C (Tryb Alt DP1.4)	Kabel USB-C Gen2	Wysoka prędkość danych	8 bitów	<b>P2425HE/P2425HE WOST/P2725HE/P2725HE WOST:</b>  1920 x 1080 przy 100 Hz  <b>P2425E:</b>  1920 x 1200 przy 100 Hz
		Wysoka rozdzielczość	8 bitów	
HDMI 1.4	Kabel HDMI	Nd.	8 bitów	
DP 1.2	Kabel DP	Nd.	8 bitów	
DP 1.4	Kabel DP	Nd.	8 bitów	

 **UWAGA: Głębokość kolorów i rozdzielczość mogą się zmieniać w zależności od zachowania hosta.**



## Przepustowość prędkości USB

Host	Kabel przesyłania danych USB	Ustawienie USB-C jako priorytetu	Urządzenie USB podłączono do USB-A lub kabla pobierania danych C
USB-C (Tryb Alt DP1.2)	Kabel USB-C Gen2	Wysoka prędkość danych	Obsługiwany, USB 2.0/3.2 Gen1
		Wysoka rozdzielczość	Obsługiwany, USB 2.0
USB-C (Tryb Alt DP1.4)	Kabel USB-C Gen2	Wysoka prędkość danych	Obsługiwany, USB 2.0/3.2 Gen1
		Wysoka rozdzielczość	Obsługiwany, USB 2.0
USB-A 2.0	Kabel USB A - C	Nd.	Obsługiwany, USB 2.0
USB-A 3.2 Gen1	Kabel USB A - C	Nd.	Obsługiwany, USB 2.0/3.2 Gen1
USB-C 3.2 Gen1 (tylko dane)	Kabel USB-C Gen2	Nd.	Obsługiwany, USB 2.0/3.2 Gen1
USB-C 3.2 Gen2 (tylko dane)	Kabel USB-C Gen2	Nd.	Obsługiwany, USB 2.0/3.2 Gen1



## Złącze RJ45

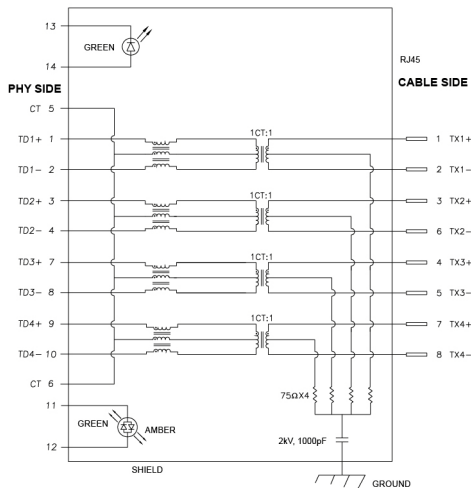

Numer pinu	Sygnał	
1	MDI0+	
2	MDI0-	
3	MDI1+	
4	MDI1-	
5	CT	
6	CT	
7	MDI2+	
8	MDI2-	
9	MDI3+	
10	MDI3-	
Numer pinu	Bursztynowy	Zielone
11	-	+
12	+	-
13	Nd.	+
14	Nd.	-



## Instalacja sterownika

Należy zainstalować sterownika Realtek USB GBE Ethernet Controller Driver odpowiedni dla posiadanego systemu. Jest on dostępny do pobrania na stronie [www.dell.com/support](http://www.dell.com/support) w sekcji „Sterowniki i pliki do pobrania”.

Maks. prędkość przesyłania danych przez sieć (RJ45) za pośrednictwem złącza USB-C wynosi 1000 Mb/s.

## Zachowanie Wake-on-LAN

Stan oszczędzania energii komputera	Zachowanie systemu po odebraniu komendy Wake-on-Lan (WOL)
Nowoczesny tryb gotowości (S0ix)	Komputer i monitor pozostają w stanie gotowości, ale połączenie z siecią jest włączone.
Tryb gotowości/uśpienia (S3)	Włączony zarówno komputer, jak i monitor.
Hibernuj (S4)	Włączony zarówno komputer, jak i monitor.
WYŁ./Wyłączenie (S5)	Włączony zarówno komputer, jak i monitor.

 **UWAGA: Aby włączyć funkcję WOL, należy skonfigurować system BIOS komputera.**

 **UWAGA: Ten port LAN jest zgodny z 1000Base-T IEEE 802.3az i obsługuje funkcje Mac Address Pass-thru (MAPT) (adres Mac podany na etykiecie modelu) i Wake-on-LAN (WOL) z trybu uśpienia (S3) oraz funkcję rozruchu UEFI\* PXE [rozruchu UEFI PXE nieobsługiwane na komputerach firmy Dell typu desktop (z wyjątkiem OptiPlex 7090/3090 Ultra Desktop)]. Te trzy funkcje zależą od ustawienia BIOS i wersji systemu operacyjnego. Funkcje mogą się różnić w przypadku komputerów innych niż firmy Dell.**

\*UEFI to skrót od ujednolicony interfejs rozszerzalnego oprogramowania sprzętowego.

 **UWAGA: WOL S4 i WOL S5 działają tylko z systemami Dell, które obsługują DPBS i są z połączeniem interfejsu USB-C (MFDP).**

 **UWAGA: W przypadku wystąpienia wszelkich problemów związanych z WOL, użytkownicy powinni debugować komputer bez monitora. Po rozwiązaniu problemu podłącz do Monitora.**



## Stan diody LED złącza RJ45

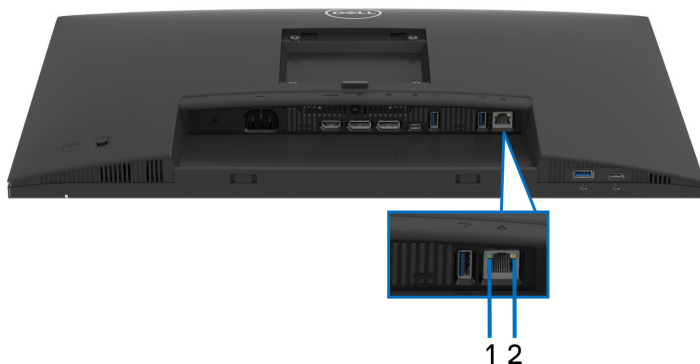

Etykieta	Kolor diody LED	Opis
1	Zielone	Wskaźnik połączenia/aktywności: <ul style="list-style-type: none"><li>• Miga – aktywność na porcie.</li><li>• Świeci na zielono – trwa nawiązywanie połączenia.</li><li>• Wył. – brak połączenia.</li></ul>
2	Pomarańczowy lub zielony	Wskaźnik prędkości: <ul style="list-style-type: none"><li>• Świeci na pomarańczowo – 1000 Mb/s</li><li>• Świeci na zielono – 100 Mb/s</li><li>• Wył. – 10 Mb/s</li></ul>

 **UWAGA: Kabel RJ45 nie jest standardowym akcesorium zestawu.**

### Obsługa funkcji Plug and Play

Ten monitor można połączyć w dowolnym systemie zgodnym z Plug and Play. Monitor automatycznie przekazuje do komputera dane EDID (Extended Display Identification Data) za pomocą protokołów Display Data Channel (DDC), dzięki czemu komputer może konfigurować się automatycznie i optymalizować ustawienia monitora. Instalacja monitora przebiega w większości automatycznie. W razie potrzeby można jednak wybrać własne ustawienia. Dalsze informacje o zmianie ustawień monitora, znajdują się w części [Obsługa monitora](#).



## Jakość monitora LCD i zasady dotyczące pikseli

Podczas produkcji monitora LCD nierzadko dochodzi do pozostawiania w niezmiennym stanie jednego lub kilku pikseli, które są trudne do zobaczenia i nie wpływają na jakość lub stabilność obrazu. Więcej informacji na temat jakości i zasad dotyczących pikseli monitora Dell można uzyskać pod adresem [www.dell.com/pixelguidelines](http://www.dell.com/pixelguidelines).

## Ergonomia

- △ **OSTRZEŻENIE: Nieprawidłowe lub wydłużone korzystanie z klawiatury może prowadzić do obrażeń.**
- △ **OSTRZEŻENIE: Patrzenie na ekran monitora przez długi czas może powodować zmęczenie oczu.**

W celu uzyskania komfortu i efektywności należy przestrzegać następujących wskazówek podczas konfiguracji i użytkowania stacji roboczej komputera:

- Komputer należy ustawić tak, aby monitor i klawiatura znajdowały się bezpośrednio przed osobą przy nim pracującą. W sprzedaży dostępne są specjalne półki, które pomogą uzyskać prawidłową pozycję podczas pracy na klawiaturze.
- Aby zmniejszyć ryzyko nadwyrężenia wzroku oraz wystąpienia bólu karku, ramion, pleców lub barków w wyniku korzystania z monitora przez długi czas, zalecamy stosowanie się do poniższych rad:
  1. Umieść ekran w odległości od 50 do 70 cm (20–28 cali) od oczu.
  2. Mrugaj często, aby nawilżyć oczy lub skraplaj je wodą przy dłuższym użytkowaniu monitora.
  3. Rób regularne i częste przerwy (20-minutowa przerwa co dwie godziny).
  4. Podczas przerw nie patrz na monitor i skupiaj wzrok na obiekcie oddalonym o co najmniej 20 stóp przez co najmniej 20 sekund.
  5. Podczas przerw należy wykonywać ćwiczenia rozciągające w celu rozluźnienia napięcia karku, ramion, pleców i barków.
- Należy się upewnić, że ekran monitora znajduje się na poziomie oczu użytkownika siedzącego przed nim lub nieco niżej.
- Należy dostosować nachylenie monitora, ustawienia kontrastu i jasności.
- Należy tak wyregulować oświetlenie otoczenia (np. oświetlenie sufitowe, lampki na biurku, zasłony lub żaluzje na oknach w pobliżu), aby zminimalizować odbicia i odbłask światła na ekranie monitora.



- Należy używać krzesła, zapewniającego odpowiednie podparcie dla dolnego odcinka pleców.
- Podczas korzystania z klawiatury lub myszy należy utrzymywać przedramiona w pozycji poziomej z nadgarstkami w neutralnej, wygodnej pozycji.
- Podczas korzystania z klawiatury lub myszy należy zawsze pozostawić sobie miejsce na odpoczynek dla dłoni.
- Ramiona po obu stronach powinny znajdować się w naturalnej pozycji.
- Należy się upewnić, że stopy płasko stoją na podłodze.
- Należy się upewnić, że ciężar nóg w pozycji siedzącej opiera się na stopach, a nie na przedniej części siedzenia. W razie potrzeby należy wyregulować wysokość krzesła lub skorzystać z podnóżka, aby uzyskać właściwą postawę ciała.
- Należy różnicować swoje działania podczas pracy. Pracę należy próbować tak organizować, aby nie pracować przez długi czas w pozycji siedzącej. Należy regularnie wstawać i chodzić.
- Na obszarze przy biurku nie powinny znajdować się przeszkody, kable ani przewody zasilania, które mogłyby uniemożliwiać wygodną pozycję siedzącą, lub stwarzać potencjalne ryzyko potknięcia.

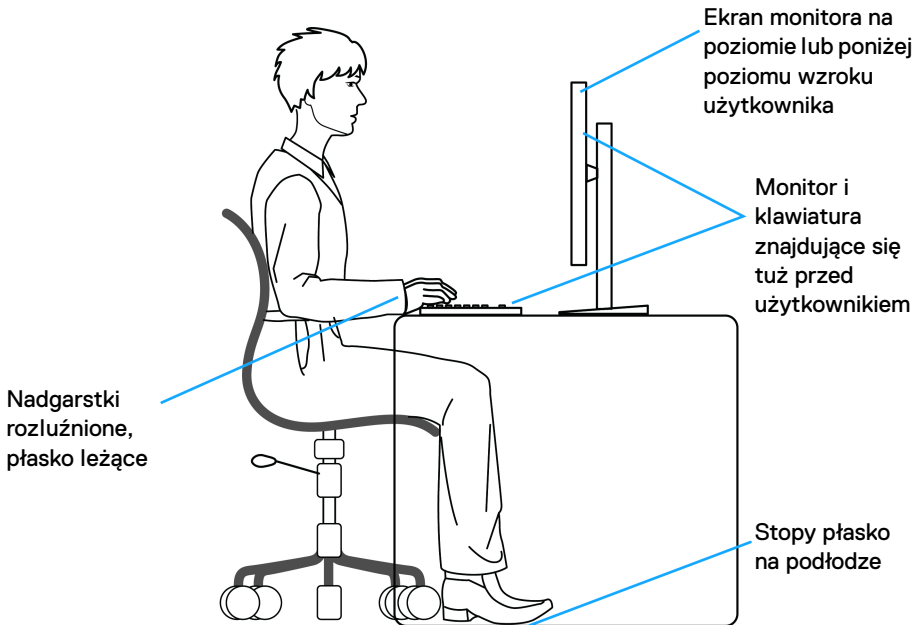



## Obsługa i przenoszenie wyświetlacza

Aby zapewnić bezpieczeństwo monitora podczas jego podnoszenia lub przenoszenia, należy postępować zgodnie z poniższymi wskazówkami:

- Przed przeniesieniem lub podnoszeniem monitora należy wyłączyć komputer i monitor.
- Należy odłączyć wszystkie kable od monitora.
- Monitor należy umieścić w oryginalnym opakowaniu z oryginalnymi materiałami zabezpieczającymi.
- Podczas podnoszenia lub przenoszenia monitora należy mocno przytrzymać jego dolną krawędź i bok, nie wywierając nadmiernego nacisku na monitor.

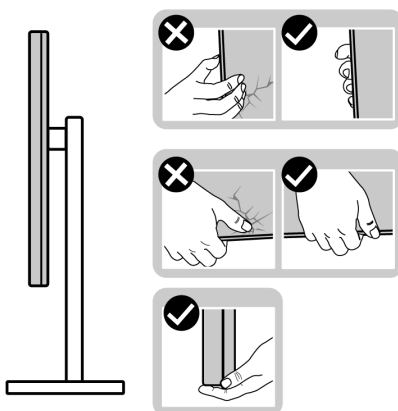

- Podczas podnoszenia lub przenoszenia monitora, należy upewnić się, że monitor jest skierowany tyłem do użytkownika, i nie naciskać na obszar wyświetlacza, aby zapobiec zarysowaniom lub uszkodzeniom.

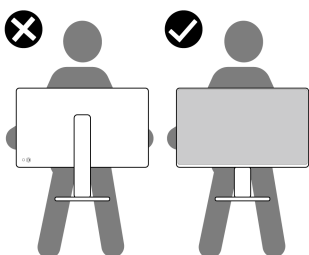

- Podczas transportu monitora należy unikać poddawania go nagłym wstrząsom lub drganiom.



- Podczas podnoszenia lub przenoszenia monitora nie należy go odwracać górną do dołu, trzymając podstawę stojaka lub ramię stojaka. Mogłoby to doprowadzić do przypadkowego uszkodzenia monitora i spowodować obrażenia ciała użytkownika.

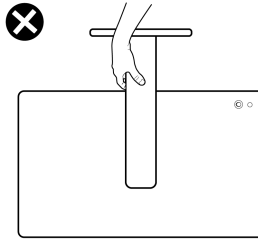

## Wskazówki dotyczące konserwacji

### Czyszczenie monitora

- △ **OSTRZEŻENIE:** Przed rozpoczęciem czyszczenia monitora należy przeczytać i zastosować się do [Instrukcje bezpieczeństwa](#).
- ⚠ **PRZESTROGA:** Przed rozpoczęciem czyszczenia monitora należy odłączyć kabel zasilający monitora od gniazda elektrycznego.

Zalecamy, aby zastosować się do podanych poniżej instrukcji podczas rozpakowania, czyszczenia lub obsługi monitora:

- Do czyszczenia zespołu stojaka, ekranu i obudowy monitora Dell używaj czystej ściereczki lekko zwilżonej wodą. Jeśli dostępne, użyj chusteczki do czyszczenia ekranu lub roztworu przeznaczonego do monitorów Dell.
- Po wyczyszczeniu powierzchni stołu a przed umieszczeniem na niej monitora Dell upewnij się, że jest ona całkowicie sucha i wolna od jakiegokolwiek wilgoci lub środka czyszczącego.
- △ **OSTRZEŻENIE:** Nie używaj detergentów ani innych środków chemicznych, takich jak benzen, rozcieńczalnik, amoniak, ściernie środki czyszczące, alkohol lub sprężone powietrze.
- △ **OSTRZEŻENIE:** Używanie środków chemicznych do czyszczenia może spowodować zmiany w wyglądzie monitora, takie jak blaknięcie kolorów, mleczny osad na monitorze, deformacje, nierówne ciemne zacieki i łuszczenie się powierzchni ekranu.



 **PRZESTROGA:** Nie rozpylaj roztworu czyszczącego a nawet wody bezpośrednio na powierzchnię monitora. Spowoduje to gromadzenie się płynów w dolnej części panelu wyświetlacza i korozję elementów elektronicznych, powodując trwałe uszkodzenie. Zamiast tego nałóż roztwór czyszczący lub wodę na miękką szmatkę, a następnie wyczyść monitor.



 **UWAGA:** Uszkodzenia monitora spowodowane niewłaściwymi metodami czyszczenia i użycie benzenu, rozcieńczalnika, amoniaku, ściernych środków czyszczących, alkoholu, sprężonego powietrza, wszelkiego rodzaju detergentów doprowadzi do uszkodzenia wywołanego przez klienta (CID). Uszkodzenia wywołane przez klienta (CID) nie są objęte standardową gwarancją firmy Dell.

- Jeśli po rozpakowaniu monitora zauważysz resztki białego proszku, należy go wytrzeć szmatką.
- Podczas obsługi monitora należy zachować ostrożność, ponieważ po zarysowaniu obudowy pojawią się znaki zarysowania, bardziej widoczne na monitorach o ciemniejszej obudowie niż na jasnej.
- Aby pomóc w uzyskaniu najlepszej jakości obrazu na monitorze należy użyć dynamicznie zmieniającego obraz wygaszacza i wyłączać monitor, gdy nie jest używany.



# Ustawienia monitora

## Podłączanie podstawy monitora

-  **UWAGA:** Stojak nie jest przymocowany do monitora po jego dostarczeniu z fabryki.
-  **UWAGA:** Poniższe instrukcje dotyczą wyłącznie stojaka dostarczonej wraz z monitorem. W przypadku podłączania stojaka zakupionego z innego źródła postępuj zgodnie z instrukcjami dotyczącymi konfiguracji, załączonymi do stojaka.

W celu zamontowania stojaka monitora:

1. Wyciągnij ramię i podstawę stojaka z poduszki w opakowaniu.

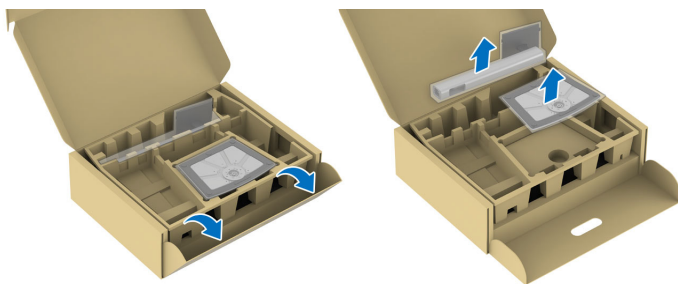

-  **UWAGA:** Ilustracje służą wyłącznie jako odniesienie. Umieszczenie i wygląd poduszki w opakowaniu może się różnić w zależności od modelu.

2. Włóż wypustki podstawy stojaka całkowicie w gniazda w stojaku.
3. Podnieś uchwyt śruby i obróć śrubę w kierunku zgodnym z ruchem wskazówek zegara.



4. Po dokręceniu śruby złóż uchwyt śruby na płasko, umieszczając go w zagłębieniu.

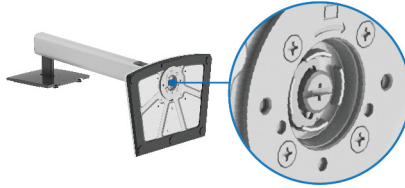

5. Unieś osłonę zabezpieczającą zgodnie z ilustracją, aby uzyskać dostęp do obszaru VESA w celu montażu stojaka.



**UWAGA:** Przed przymocowaniem zespołu stojaka do wyświetlacza upewnij się, że klapka przedniej płyty jest w pełni otwarta, jak przedstawiono niżej, aby zapewnić miejsce na montaż.

6. Podłącz zespół stojaka do wyświetlacza.
- Dopasuj rowek z tyłu wyświetlacza do dwóch zaczepów w górnej części podstawy.
  - Wciskaj podstawę, aż zaskoczy w swoje miejsce.



7. Przytrzymaj ramię stojaka i unieś ostrożnie monitor, a następnie umieść go na płaskiej powierzchni.



**UWAGA:** Ostrożnie unieś monitor, aby nie spadł ani się nie wyslizgnął z rąk.

8. Zdejmij osłonę ochronną z monitora.

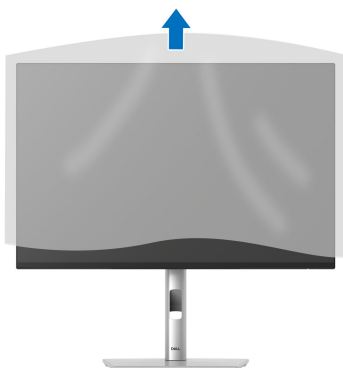

## Podłączanie monitora

- ⚠ **PRZESTROGA:** Przed rozpoczęciem wykonywania opisanych w tej części procedur, należy zastosować się do [Instrukcje bezpieczeństwa](#).
- ✍ **UWAGA:** Monitory Dell są zaprojektowane do optymalnej współpracy z kablami dostarczonymi przez firmę Dell w opakowaniu. Firma Dell nie gwarantuje jakości i wydajności wideo w przypadku użycia kabli innych niż Dell.
- ✍ **UWAGA:** Przed podłączeniem kabli poprowadź je w szczelinie do prowadzenia kabli.
- ✍ **UWAGA:** Nie podłączać wszystkich kabli do komputera równocześnie.
- ✍ **UWAGA:** Ilustracje służą wyłącznie jako odniesienie. Wygląd komputera może być inny.

W celu podłączenia monitora do komputera:

1. Wyłącz komputer i odłącz kabel zasilający.
2. Połącz monitor z komputerem kablem DisplayPort, HDMI lub USB typu C.

- ⚠ **OSTRZEŻENIE:** Aby uniknąć wygięcia złącza kabla USB typu C, delikatnie chwyć obie strony złącza, a następnie pionowo włóż je do wyciągnij z portu USB typu C monitora.

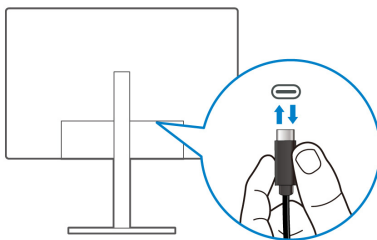

3. Podłącz urządzenia peryferyjne USB do portów USB 3.2 Gen1 pobierania danych monitora.
4. Podłącz kable zasilające komputera i monitora do najbliższego gniazda zasilania.
5. Włącz monitor i komputer.

Jeśli na monitorze wyświetla się obraz, instalacja jest zakończona. Jeśli obraz nie wyświetla się, patrz [Typowe problemy](#).



## Podłączenie kabla DisplayPort (DP do DP)

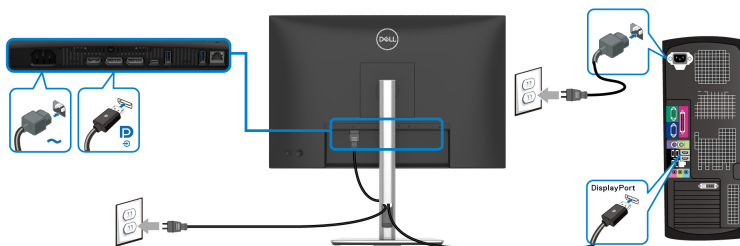

## Podłączenie kabla USB-C do USB-C

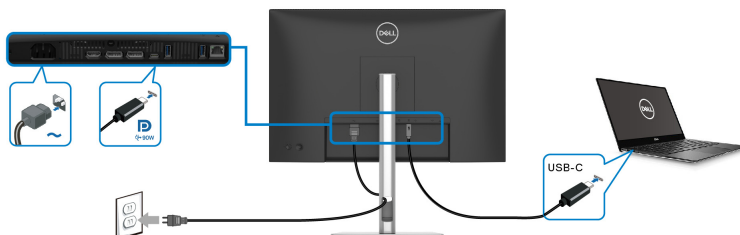

**UWAGA:** Należy używać wyłącznie kabla USB-C do USB-C dostarczonego wraz z monitorem.

- Ten port obsługuje alternatywny tryb DisplayPort (tylko standard DP1.4).
- Port zgodny ze standardem dostarczania zasilania USB typu C (PD wersja 3.0) zapewnia do 90 W mocy.
- Jeśli notebook wymaga więcej niż 90 W do pracy i akumulator jest wyczerpany, może się nie uruchomić lub ładować przez port USB PD tego monitora.

## Podłączenie kabla HDMI (opcjonalny)

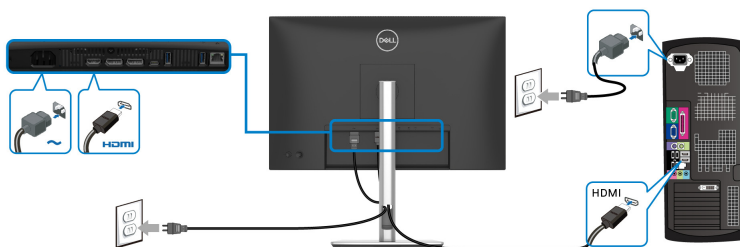



## Podłączanie monitora dla funkcji transportu wielostrumieniowego DP (MST)

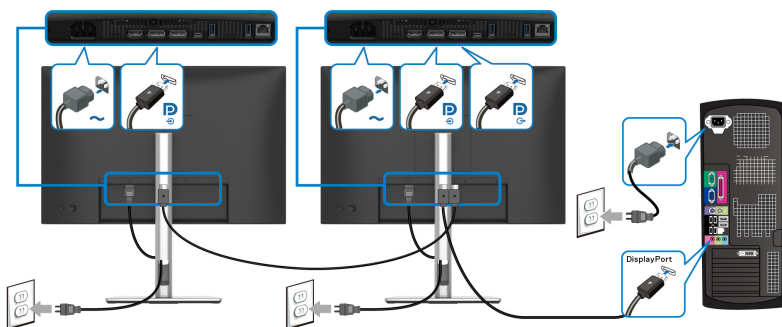

**UWAGA:** Monitor ten obsługuje funkcję DP MST. Aby korzystać z tej funkcji, karta graficzna komputera PC musi mieć certyfikat DP 1.4 z opcją MST.

**UWAGA:** Usuń gumową zatyczkę podczas korzystania z portu pobierania danych wyjścia DP.

## Podłączanie monitora dla funkcji transportu wielostrumieniowego USB-C (MST)

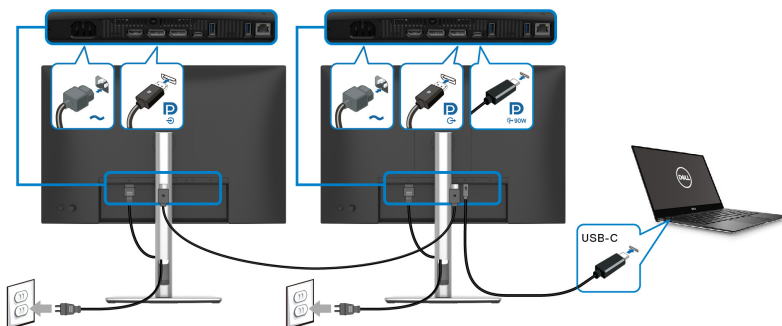

**UWAGA:** Maksymalna liczba monitorów obsługiwanych za pośrednictwem MST zależy od przepustowości źródła USB-C.

**UWAGA:** Usuń gumową zatyczkę podczas korzystania z portu pobierania danych wyjścia DP.



## Podłączanie monitora dla kabla RJ45 (opcjonalny)

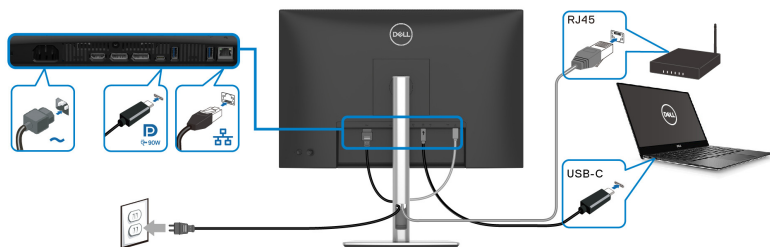

**UWAGA:** Kabel RJ45 nie jest standardowym akcesorium w opakowaniu.

## Funkcja Dell Power Button Sync (DPBS)

Ten monitor oferuje funkcję Dell Power Button Sync (DPBS), umożliwiającą sterowanie zasilaniem systemu komputera za pomocą przycisku zasilania monitora. Funkcja ta jest zgodna tylko z platformą Dell z wbudowaną funkcją DPBS i jest obsługiwana wyłącznie przez interfejs USB-C.

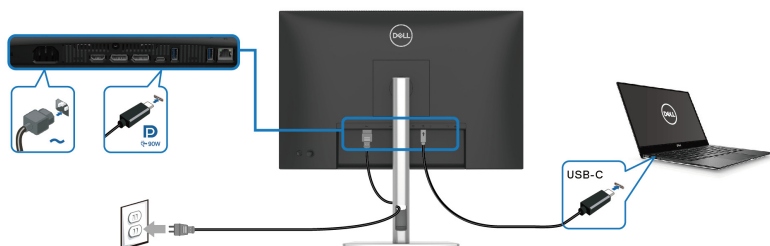

Aby za pierwszym razem sprawdzić, czy funkcja DPBS działa prawidłowo, wykonaj poniższe czynności dla platformy z obsługą DPBS w obszarze **Panel sterowania**.

**UWAGA:** DPBS obsługuje tylko port przesyłania danych USB typu C oznaczony ikoną  .



## 1. Otwórz **Panel sterowania**.

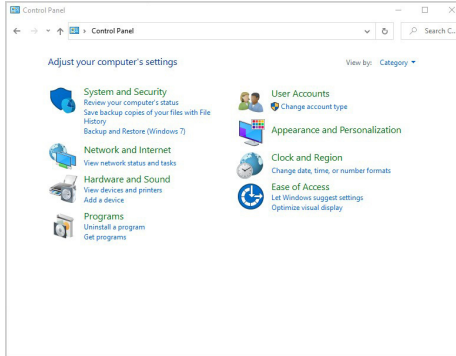

## 2. Wybierz **Sprzęt i dźwięk**, a następnie **Opcje zasilania**.

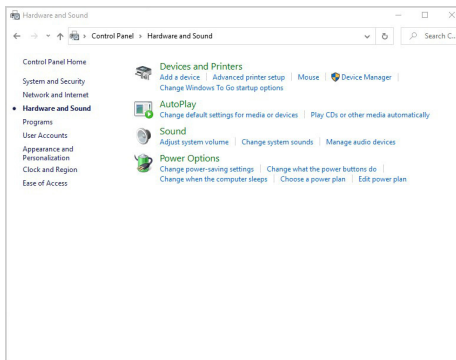

## 3. Wybierz **Ustawienia systemowe**.

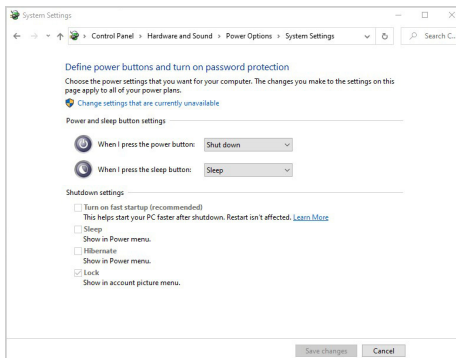

4. W menu rozwijanym **Po naciśnięciu przycisku zasilania** znajduje się kilka opcji do wyboru: **Nic nie rób/Uśpij/Hibernuj/Zamknij**. Możesz wybrać **Uśpij/Hibernuj/Zamknij**.

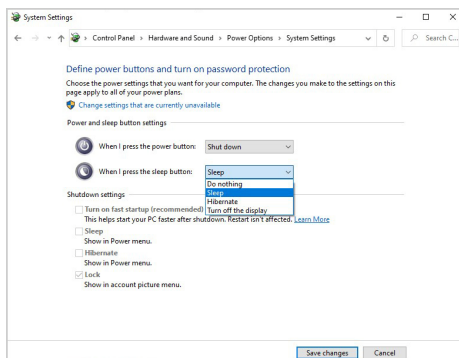
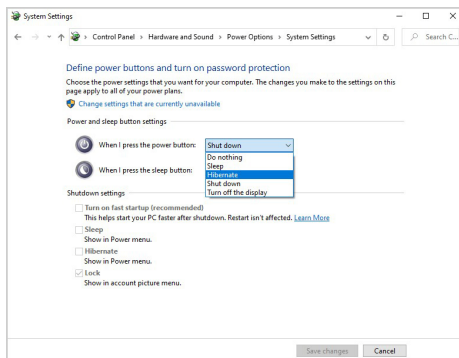

**UWAGA:** Nie wybieraj opcji „Nic nie rób”, ponieważ wówczas zsynchronizowanie przycisku zasilania monitora ze stanem zasilania systemu komputera nie będzie możliwe.



## Podłączanie monitora do DPBS po raz pierwszy

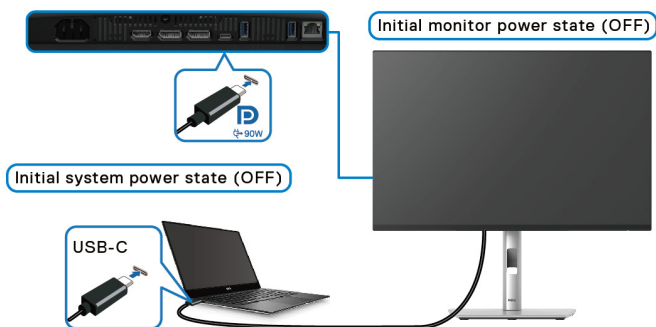

Konfiguracja funkcji DPBS po raz pierwszy:

1. Upewnij się, że komputer i monitor są wyłączone.
2. Naciśnij przycisk zasilania monitora, aby go włączyć.
3. Podłącz kabel USB-C (dostarczony z monitorem) komputera do monitora.
4. Monitor i komputer włączą się w standardowy sposób. W przeciwnym razie naciśnij przycisk zasilania na monitorze lub komputerze, aby uruchomić system.

**UWAGA:** Upewnij się, że opcja **Dell Power Button Sync** jest ustawiona w pozycji **On (Wł.)**. Zobacz rozdział [Dell Power Button Sync](#).



## Korzystanie z funkcji DPBS

### Wybudzanie przy użyciu kabla USB-C

Po podłączeniu kabla USB-C monitor/komputer reaguje w następujący sposób:

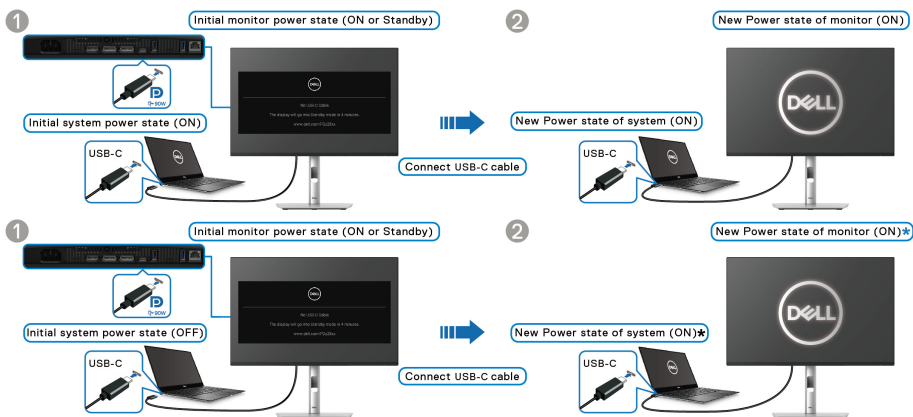

\* Nie wszystkie systemy komputera Dell obsługują funkcję wybudzania platformy za pośrednictwem monitora.

\* Po podłączeniu kabla USB-C do wybudzenia systemu/monitora ze stanu uśpienia lub hibernacji może być konieczne poruszenie myszą lub naciśnięcie klawiatury.

Po naciśnięciu przycisku zasilania na monitorze lub komputerze monitor/komputer reaguje w następujący sposób:

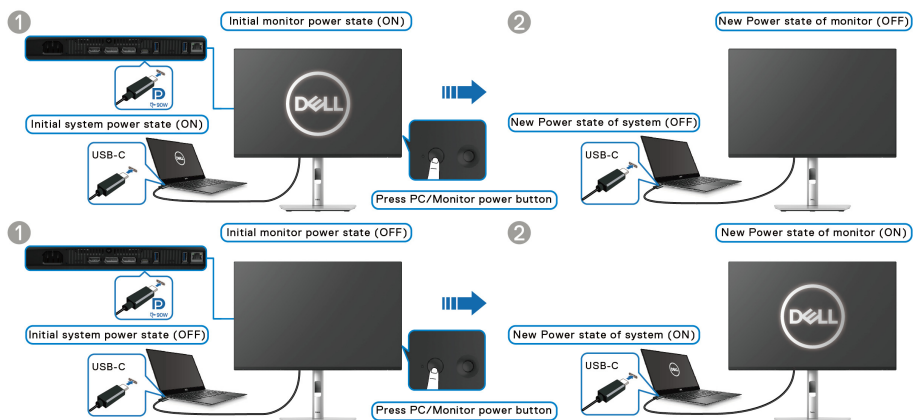

**UWAGA:** Funkcję **Dell Power Button Sync** można włączyć lub wyłączyć w menu OSD.

- Gdy włączone jest zasilanie zarówno monitora jak i komputera, **naciśnij i przytrzymaj przycisk zasilania monitora przez 4 sekundy**. Zostanie wyświetlone pytanie, czy chcesz wyłączyć komputer.

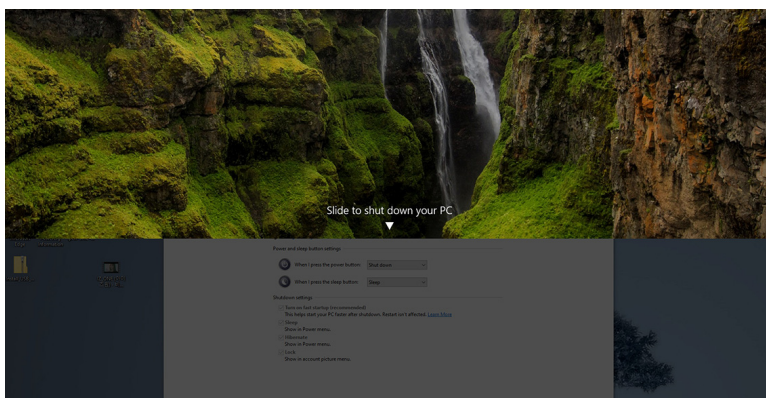
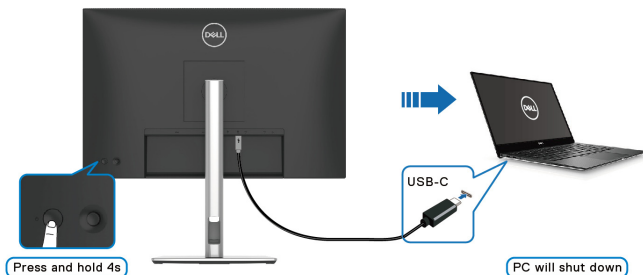

- Jeśli konieczne jest wymuszenie wyłączenia systemu, **naciśnij i przytrzymaj przycisk zasilania na monitorze przez 10 sekund**.

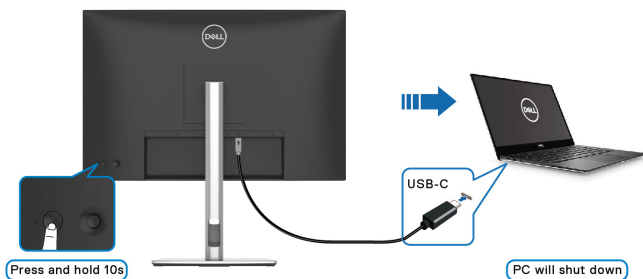

## Podłączanie monitora dla funkcji transportu wielostrumieniowego USB-C (MST)

Komputer jest podłączony do dwóch monitorów, których zasilanie jest początkowo wyłączone, a system komputera jest zsynchronizowany z przyciskiem zasilania na monitorze 1. Naciśnięcie przycisku zasilania na monitorze 1 lub komputerze powoduje włączenie zasilania zarówno na monitorze 1 jak i na komputerze. Tymczasem monitor 2 pozostaje wyłączony. W celu włączenia monitora 2 należy ręcznie nacisnąć znajdujący się na nim przycisk zasilania.

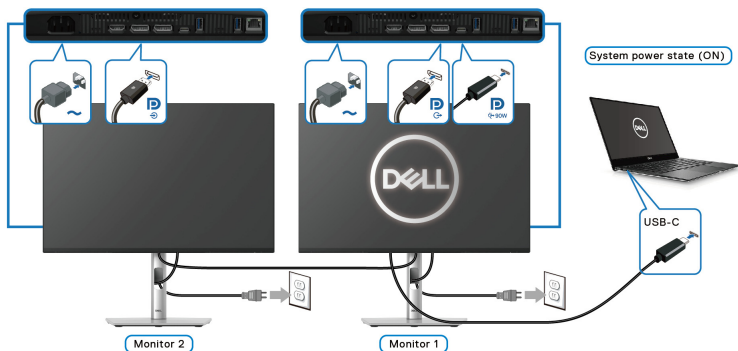

Podobnie, komputer jest podłączony do dwóch monitorów, których zasilanie jest początkowo włączone, a system komputera jest zsynchronizowany z przyciskiem zasilania na monitorze 1. Naciśnięcie przycisku zasilania na monitorze 1 lub komputerze powoduje wyłączenie zasilania zarówno na monitorze 1 jak i na komputerze. Tymczasem monitor 2 pozostanie w trybie gotowości. W celu wyłączenia monitora 2 należy ręcznie nacisnąć znajdujący się na nim przycisk zasilania.

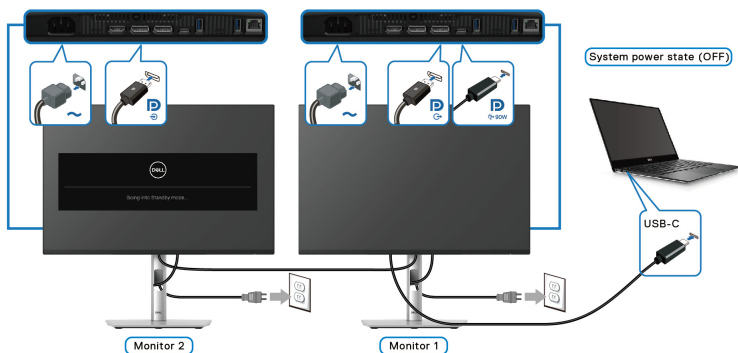



## Podłączanie monitora w celu korzystania z portu USB-C

Jeśli komputer Dell\* posiada więcej niż dwa porty USB-C, stan zasilania każdego podłączonego monitora będzie zsynchronizowany z komputerem.

Na przykład: jeśli komputer i dwa monitory mają włączone zasilanie, naciśnięcie przycisku zasilania na monitorze 1 lub monitorze 2 spowoduje wyłączenie komputera, monitora 1 i monitora 2.

\*Pamiętaj, aby sprawdzić, czy komputer Dell obsługuje funkcję DPBS.

**UWAGA: DPBS obsługuje tylko port przesyłania danych USB typu C oznaczony ikoną  .**

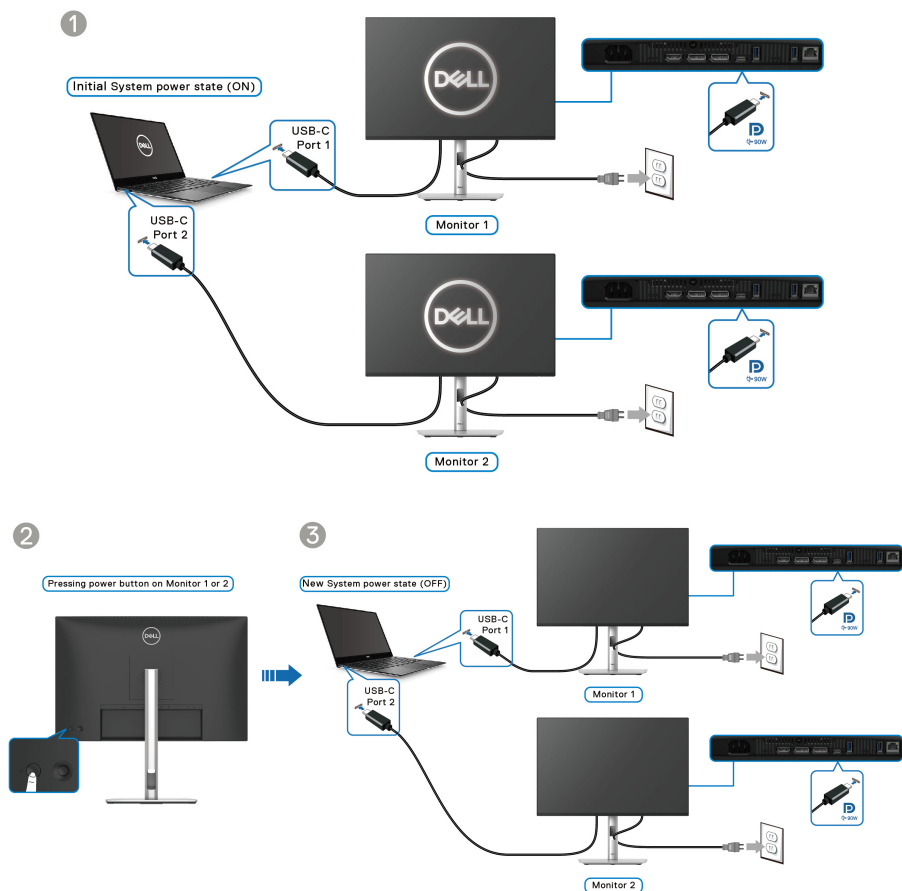

Upewnij się, że opcja **Dell Power Button Sync** jest ustawiona w pozycji **On (Wł.)** (patrz [Dell Power Button Sync](#)). Jeśli komputer i dwa monitory mają wyłączone zasilanie, naciśnięcie przycisku zasilania na monitorze 1 lub monitorze 2 spowoduje włączenie komputera, monitora 1 i monitora 2.

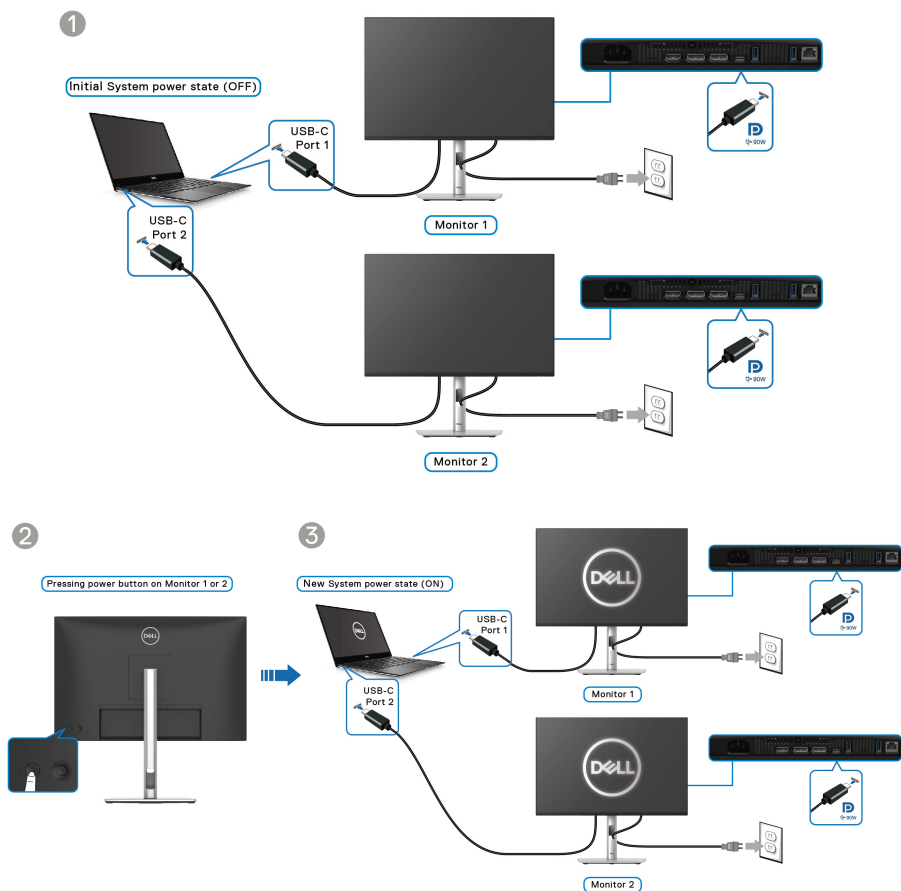

## Organizacja przebiegu kabli



Podłączając niezbędne kable (patrz [Podłączanie monitora](#), aby uzyskać informacje na temat podłączania kabli), należy je poprowadzić w sposób pokazany powyżej.

### Przymocowywanie monitora przy użyciu blokady Kensington (opcjonalny)

Gniazdo blokady zabezpieczenia znajduje się na spodzie monitora (patrz [Gniazdo blokady zabezpieczenia](#)). Monitor należy przymocować do stołu przy użyciu blokady zabezpieczenia Kensington.

Więcej informacji o tym, jak korzystać z blokady Kensington (sprzedawany oddzielnie), można znaleźć w dokumentacji do niej dołączonej.

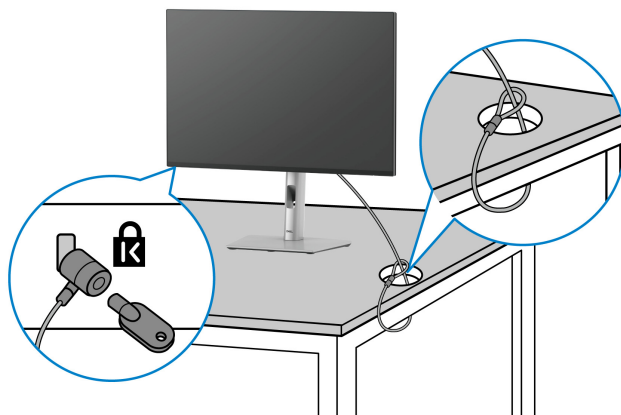

 **UWAGA:** Ilustracja ta służy wyłącznie jako odniesienie. Wygląd blokady może być inny.



## Zdejmowanie podstawy monitora

- UWAGA:** Aby zapobiec porysowaniu ekranu LCD w czasie zdejmowania podstawy, należy położyć monitor na miękkiej powierzchni i zachować ostrożność.
- UWAGA:** Poniższe czynności dotyczą konkretnie odłączania stojaka dołączonego do monitora. W przypadku usuwania stojaka zakupionego z innego źródła postępuj zgodnie z instrukcjami dotyczącymi konfiguracji dołączonymi do stojaka.

W celu zdjęcia stojaka:

1. Umieść monitor na miękkiej szmatce lub poduszce.
2. Naciśnij i przytrzymaj przycisk zwalniania stojaka z tyłu wyświetlacza.
3. Podnieś zespół stojaka i odsuń od monitora.

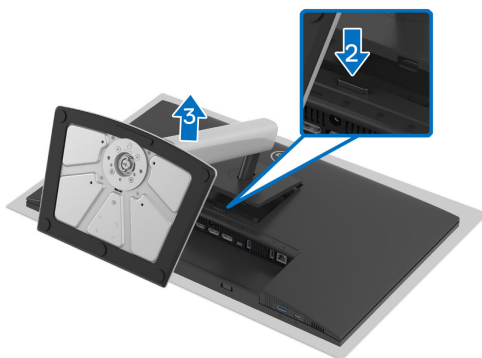

## Zestaw do montażu na ścianie VESA (opcjonalny)

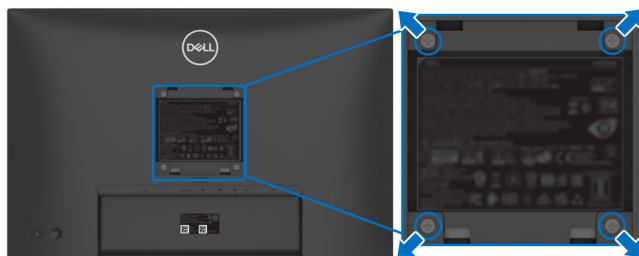

(Wielkość śrub: M4x10 mm).

Zapoznaj się z instrukcjami, które dołączone są do zestawu mocowania na ścianie zgodnego z VESA.

1. Ustaw panel monitora na miękkiej szmatce lub poduszce na stabilnym i równym stole.
2. Usuń stojak (patrz [Zdejmowanie podstawy monitora](#)).
3. Użyj śrubokrętu krzyżakowego firmy Phillips w celu odkręcenia czterech śrubek zabezpieczających plastikową osłonę.
4. Podłącz uchwyt mocujący z zestawu mocowania na ścianie do monitora.
5. Zamontuj monitor na ścianie. Więcej informacji można znaleźć w dokumentacji dostarczonej wraz z zestawem do montażu na ścianie.

**UWAGA:** Do użytku tylko z uchwytem mocującym wyszczególnionym na liście UL, CSA lub GS przy minimalnej wadze/obciążeniu wynoszącym 14,76 kg (P2425HE/P2425HE WOST)/14,04 kg (P2425E)/17,44 kg (P2725HE/P2725HE WOST).



# Obsługa monitora

## Włącz monitor

Naciśnij przycisk zasilania, aby włączyć monitor.

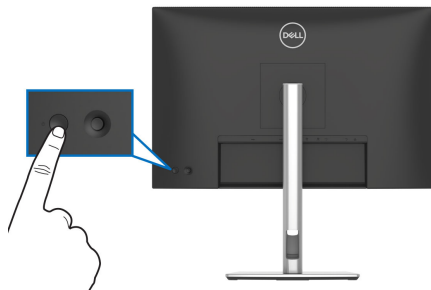

## Sterowanie dżojstikiem

Użyj dżojstika z tyłu monitora do regulacji menu ekranowego (OSD).

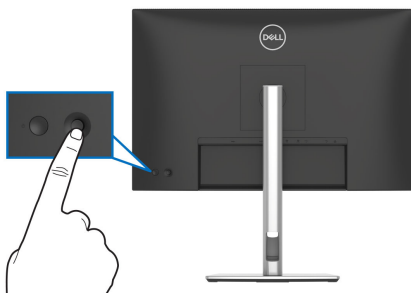

1. Naciśnij dżojstik, aby uruchomić Moduł uruchamiający menu.
2. Aby przetaczać między opcjami, przesuwaj dżojstik w górę, w dół, w lewo lub w prawo.
3. Naciśnij przycisk na dżojstiku ponownie, aby potwierdzić wybór.

Dżojstik	Opis
	<ul style="list-style-type: none"><li>• Gdy menu ekranowe nie jest wyświetlane, naciśnij przycisk na dżojstiku, aby uruchomić Moduł uruchamiający menu. Zobacz rozdział <a href="#">Uzyskanie dostępu do Modułu uruchamiającego menu</a>.</li><li>• Gdy zostanie wyświetlone menu ekranowe, naciśnij przycisk na dżojstiku, aby potwierdzić wybór lub zapisać ustawienia.</li></ul>



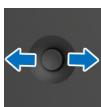

- Nawigacja dwukierunkowa (w prawo i w lewo).
- Przesuń w prawo, aby otworzyć podmenu.
- Przesuń w lewo, aby wrócić do menu wyższego poziomu lub wyjść z bieżącego menu.

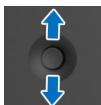

- Nawigacja dwukierunkowa (w górę i w dół).
- Przełącza pomiędzy pozycjami menu.
- Zwiększa (w górę) lub zmniejsza (w dół) parametry wybranej pozycji menu.

## Używanie menu ekranowego (OSD)

### Uzyskanie dostępu do Modułu uruchamiającego menu

Po przełączeniu lub naciśnięciu przycisku na dżojstiku, zostanie wyświetlony Moduł uruchamiający menu, który pozwoli uzyskać dostęp do głównego menu ekranowego (OSD) oraz funkcji klawiszy skrótów.

Aby wybrać funkcję, przesuń dżojstik.

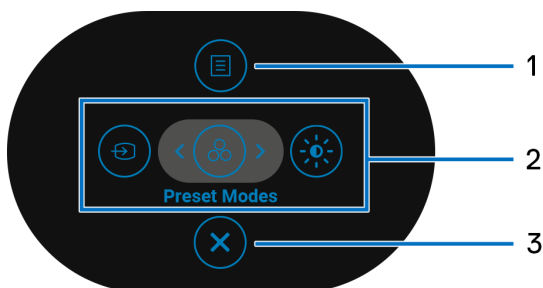

W tabeli poniżej przedstawiono funkcje Modułu uruchamiającego menu:

Etykieta	Ikona	Opis
1		Aby uruchomić główne menu ekranowe (OSD). Zobacz rozdział <a href="#">Dostęp do systemu menu</a> .
	<b>Menu</b>	



---

2



### Funkcje klawiszy skrótów

Gdy przesuniesz dżojstik w lewo lub w prawo, aby przełączyć funkcje klawiszy skrótów, wybrany element zostanie zaznaczony i przesunięty na środek. Naciśnij przycisk na dżojstiku, aby otworzyć podmenu.

- **Input Source (Źródło wejścia):** Aby wybrać źródło wejścia z podanych na liście sygnałów wideo.
- **Preset Modes (Tryby ustawień wstępnych):** Aby wybrać preferowany tryb kolorów z listy trybów ustawień wstępnych.
- **Brightness (Jasność)/Contrast (Kontrast):** Aby uzyskać dostęp do suwaków regulacji jasności i kontrastu.

**UWAGA:** Możesz ustawić preferowane klawisze skrótu. Aby uzyskać więcej informacji, zobacz [Personalize \(Personalizowanie\)](#).

---

**UWAGA:** Po zmianie ustawień postępuj zgodnie z klawiszami nawigacji, aby potwierdzić zmiany, zanim przejdziesz do kolejnej funkcji lub wyjdiesz.

---

3



### Wyjście

Aby wyjść z Modułu uruchamiającego menu.

---

## Korzystanie z klawiszy nawigacji

Gdy główne menu ekranowe (OSD) jest aktywne, przesunij dżojstik, aby skonfigurować ustawienia według klawiszy nawigacji wyświetlonych poniżej menu ekranowego.

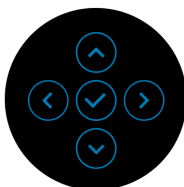



 **UWAGA:** Aby wyjść z bieżącego elementu menu i wrócić do poprzedniego menu, przesunij dżojstik w lewo, aż nastąpi wyjście.



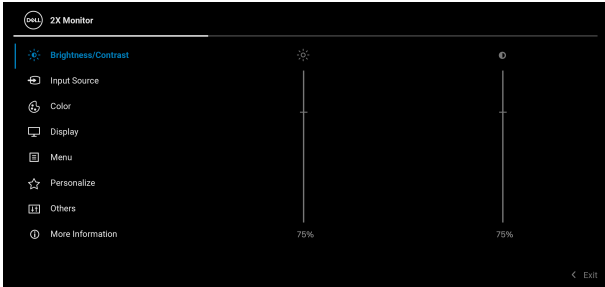

## Dostęp do systemu menu

 **UWAGA:** Po zmianie ustawień naciśnij przycisk na dżojstiku, aby zapisać zmiany, zanim wyjdiesz lub przejdziesz do innego menu.

Ikona	Menu i podmenu	Opis
	<b>Brightness (Jasność)/ Contrast (Kontrast)</b>	Ustawia jasność i kontrast wyświetlacza.
		
		
<b>Brightness (Jasność)</b>	Funkcja <b>Brightness (Jasność)</b> umożliwia ustawienie luminancji oświetlenia tylnego.	
Przy użyciu przycisków kierunkowych (górze i dół) dżojstika można zwiększyć lub zmniejszyć poziom jasności (min. 0/maks. 100).		
<b>Contrast (Kontrast)</b>	Ustaw najpierw <b>Brightness (Jasność)</b> , a następnie ustaw <b>Contrast (Kontrast)</b> , ale tylko wtedy, gdy dalsze ustawienia są konieczne.	
Funkcja <b>Contrast (Kontrast)</b> powoduje ustawienie stopnia różnicy między ciemnymi a jasnymi obszarami na ekranie monitora.		
Przy użyciu przycisków kierunkowych (górze i dół) dżojstika można zwiększyć lub zmniejszyć poziom kontrastu (min. 0/maks. 100).		





## Input Source (Źródło wejścia)

Umożliwia wybór jednego z kilku różnych sygnałów wideo, który można podłączyć do monitora.

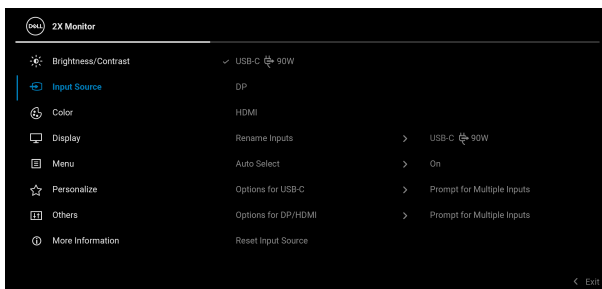

### USB-C 90W

Wybierz **USB-C 90W**, kiedy używasz portu przesyłania danych USB typu C. Naciśnij przycisk na dżojstiku, aby potwierdzić wybór.

### DP

Wybierz **DP**, gdy używasz złącza DisplayPort (DP). Naciśnij przycisk na dżojstiku, aby potwierdzić wybór.

### HDMI

Wybierz **HDMI**, gdy używasz złącza HDMI. Naciśnij przycisk na dżojstiku, aby potwierdzić wybór.

### Rename Inputs (Zmień nazwę wejść)

Umożliwia podanie wstępnie ustawionej nazwy wejścia dla wybranego źródła wejścia. Wstępnie ustawione opcje to **PC**, **PC 1**, **PC 2**, **Laptop**, **Laptop 1** oraz **Laptop 2**. Domyślne ustawienie to **Off (Wył.)**.

**UWAGA:** Gdy zmienisz nazwę wejścia **USB-C (90W)**, wartość mocy w watach pozostanie po podanej opcji, np., **PC 1 (90W)**.

**UWAGA:** Nie dotyczy nazw wejścia wyświetlanych w ostrzeżeniach oraz **Display Info (Informacje o monitorze)**.

### Auto Select (Autom. źródło)

Automatycznie szuka dostępnych źródeł wejścia. Ustawienie domyślne to **On (Wł.)**. Naciśnij przycisk na dżojstiku, aby potwierdzić wybór.



---

**Options for  
USB-C (Opcje  
dla USB-C)**

Pozwala na ustawienie tej funkcji na:

- **Prompt for Multiple Inputs (Monituj dla wielu wejść):** Zawsze wyświetlany jest komunikat „**Switch to USB-C Video Input**” (**Przełącz na wejście wideo USB-C**) w celu wybrania tej opcji lub jej wyłączenia.
- **Always Switch (Zawsze przełączaj):** Zawsze przełącza na wejście wideo USB-C (bez pytania) gdy podłączony jest przewód USB typu C.
- **Off (Wył.):** Nigdy nie przełącza automatycznie na wejście wideo USB-C, gdy podłączony jest przewód USB typu C.

Naciśnij przycisk na dżojstiku, aby potwierdzić wybór.

**UWAGA:** Funkcja ta nie jest dostępna, gdy opcja **Auto Select (Autom. źródło)** jest ustawiona na **Off (Wył.)**.

---

**Options for  
DP/HDMI  
(Opcje dla DP/  
HDMI)**

Pozwala na ustawienie tej funkcji na:

- **Prompt for Multiple Inputs (Monituj dla wielu wejść):** Zawsze wyświetlany jest komunikat „**Switch to DP/HDMI Video Input**” (**Przełącz na wejście wideo DP/HDMI**) w celu wybrania tej opcji lub jej wyłączenia.
- **Always Switch (Zawsze przełączaj):** Zawsze po podłączeniu kabla DisplayPort lub HDMI następuje automatyczne przełączenie na wejście wideo DP/HDMI (bez monitu).
- **Off (Wył.):** Nigdy nie przełącza automatycznie na wejście wideo DP/HDMI, gdy podłączony jest przewód DisplayPort lub HDMI.

Naciśnij przycisk na dżojstiku, aby potwierdzić wybór.

**UWAGA:** Funkcja ta nie jest dostępna, gdy opcja **Auto Select (Autom. źródło)** jest ustawiona na **Off (Wył.)**.

---

**Reset Input  
Source  
(Resetuj  
źródło wejścia)**

Umożliwia przywrócenie domyślnych ustawień wejścia monitora.





## Color (Kolor)

Umożliwia ustawienie trybu kolorów.

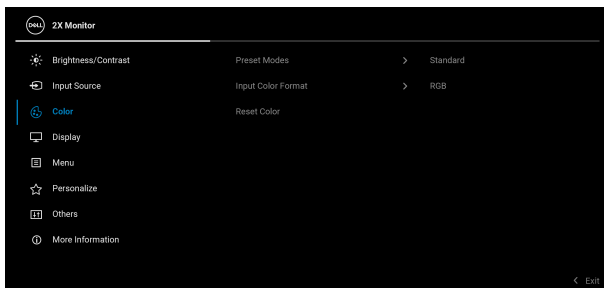

## Preset Modes (Tryby ustawień wstępnych)

Umożliwia wybranie wstępnie ustawionych trybów kolorów z listy. Naciśnij przycisk na dżojstiku, aby potwierdzić wybór.



- **Standard (Standardowy):** Jest to ustawienie domyślne. Ten monitor, wykorzystujący panel o niskim poziomie niebieskiego światła, posiada certyfikat TÜV w zakresie redukcji emisji niebieskiego światła i tworzenia bardziej relaksujących i mniej stymulujących obrazów.
- **Movie (Film):** Powoduje wczytanie ustawień kolorów idealnie dopasowanych dla filmów.



## Presets Modes (Tryby ustawień wstępnych)

- **Game (Gra):** Powoduje wczytanie ustawień kolorów idealnie dopasowanych dla większości gier.
- **Warm (Ciepły):** Przedstawia kolory w niższych temperaturach. Wyświetlany ekran jest cieplejszy dzięki odcieniom czerwieni/żółci.
- **Cool (Chłodny):** Przedstawia kolory w wyższych temperaturach. Wyświetlany ekran jest chłodniejszy dzięki odcieniom koloru niebieskiego.
- **Custom Color (Kolor dostosowany):** Umożliwia ręczne dostosowanie ustawień kolorów (R/G/B) oraz utworzenie własnego trybu wstępnych ustawień kolorów.

## Input Color Format (Format wejścia kolorów)

Pozwala na ustawienie trybu wejściowego wideo na:

- **RGB:** Wybierz tę opcję, jeśli monitor jest podłączony do komputera lub odtwarzacza obsługującego wyjście RGB.
- **YCbCr:** Wybierz tę opcję, jeśli odtwarzacz multimedialny obsługuje tylko wyjście YCbCr.

Naciśnij przycisk na dżojstiku, aby potwierdzić wybór.

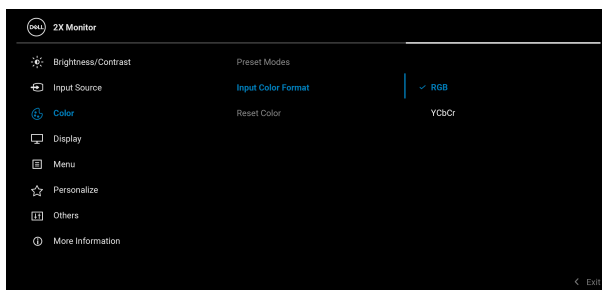

---

<b>Hue (Barwa)</b>	<p>Funkcja ta może powodować zmianę koloru obrazu wideo na zielony lub purpurowy. Jest to używane do ustawienia odcieni kolorów. Przy użyciu dżojstika można ustawić poziom barwy od „0” do „100”.</p> <p><b>UWAGA:</b> Ta funkcja jest dostępna tylko w przypadku wyboru zaprogramowanego trybu <b>Movie (Film)</b> lub <b>Game (Gra)</b>.</p>
<b>Saturation (Nasycenie)</b>	<p>Funkcja ta umożliwia ustawienie nasycenia koloru obrazu wideo. Przy użyciu dżojstika można ustawić poziom nasycenia od „0” do „100”.</p> <p><b>UWAGA:</b> Ta funkcja jest dostępna tylko w przypadku wyboru zaprogramowanego trybu <b>Movie (Film)</b> lub <b>Game (Gra)</b>.</p>
<b>Reset Color (Resetować kolor)</b>	<p>Umożliwia przywrócenie domyślnych ustawień kolorów.</p>

---





## Display (Wyświetlacz)

Użyj przycisku **Display (Wyświetlacz)**, aby ustawić obraz.

### P2425HE/P2425HE WOST/P2725HE/P2725HE WOST

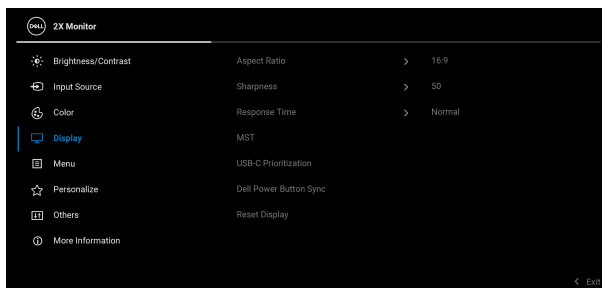

### P2425E

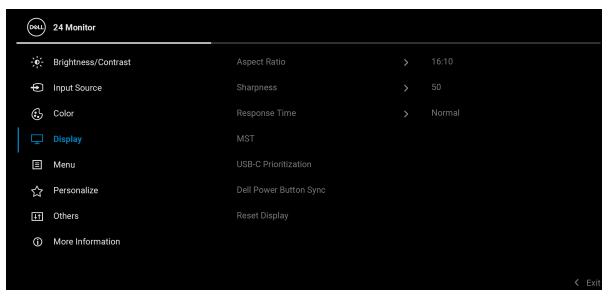

#### Aspect Ratio (Współczynnik proporcji)

Ustaw współczynnik obrazu na **16:9 (P2425HE/ P2425HE WOST/P2725HE/P2725HE WOST)**, **16:10 (P2425E)**, **4:3** lub **5:4**.

#### Sharpness (Ostrość)

Funkcja ta powoduje, że obraz jest ostrzejszy lub miększy. Przy użyciu dżoystyka można ustawić poziom ostrości od „0” do „100”.

#### Response Time (Czas reakcji)

Umożliwia ustawienie czasu reakcji na **Normal (Normalny)** lub **Fast (Szybki)**.



## MST

Transport wielostrumieniowy DisplayPort. Domyślne ustawienie to **Off (Wył.)**. Aby włączyć **MST** (wyjście DP), wybierz **On (Wł.)**.

**UWAGA:** Po podłączeniu kabla przesyłania danych DisplayPort/USB typu C i kabla pobierania danych DP menu OSD automatycznie ustawi dla **MST** opcję **On (Wł.)**. Działanie to będzie wykonane tylko raz po wybraniu opcji **Factory Reset (Przywracanie ustawień fabrycznych)** lub **Reset Display (Resetuj wyświetlacz)**.

## USB-C Prioritization (Ustawienie USB-C jako priorytetu)

Umożliwia określenie priorytetu przy transferze danych o wysokiej rozdzielczości (**High Resolution (Wysoka rozdzielczość)**) lub dużej szybkości (**High Data Speed (Wysoka prędkość danych)**) w przypadku korzystania z urządzeń USB typu C. Jeśli bieżąca platforma to DP 1.4 (HBR3), skorzystaj z opcji **High Data Speed (Wysoka prędkość danych)** w celu dostępu do pełnej jakości wideo przy dużej szybkości przesyłu danych. Jeśli bieżąca platforma to DP 1.2 (HBR2) lub starsza wersja, wybierz opcję **High Resolution (Wysoka rozdzielczość)** w celu dostępu do pełnej jakości wideo przy dużej szybkości przesyłu danych i połączenia sieciowego.

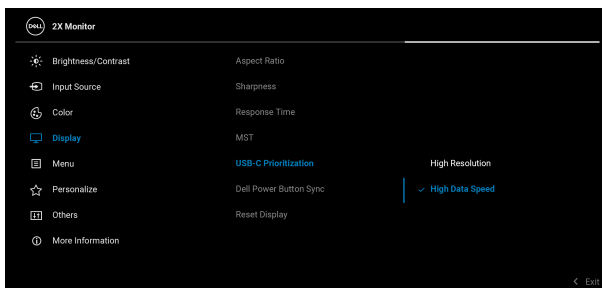



---

## Dell Power Button Sync

Umożliwia sterowanie stanem zasilania systemu komputerowego z poziomu przycisku zasilania monitora.

**UWAGA:** Gdy wybrane jest ustawienie **Off (Wył.)**, funkcja Wznawianie przy połączeniu pozostaje aktywna. Po wykryciu połączenia USB-C komputer zostanie włączony.

**UWAGA:** Funkcja ta jest zgodna tylko z platformą Dell z wbudowaną funkcją DPBS i jest obsługiwana wyłącznie przez interfejs USB-C.

---

## Reset Display (Resetuj wyświetlacz)

Umożliwia przywrócenie wszystkich ustawień monitora do wartości fabrycznych.

---



## Menu

Umożliwia konfigurację ustawień menu OSD, np. języka menu OSD, czasu wyświetlania menu na ekranie itd.

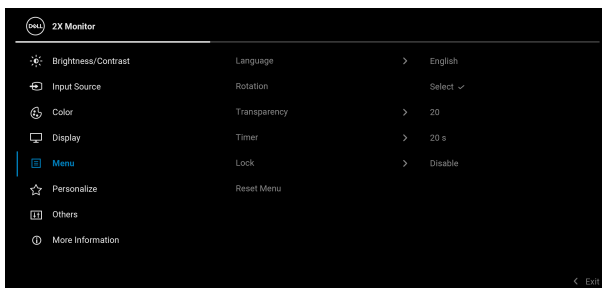

---

## Language (Język)

Umożliwia ustawienie wyświetlania menu ekranowego w jednym z ośmiu języków (angielski, hiszpański, francuski, niemiecki, portugalski brazylijski, rosyjski, chiński uproszczony lub japoński).

---

## Rotation (Obrót)

Naciśnij dżojstik, aby obrócić menu OSD o 0/90/270 stopni.

Możesz ustawić menu zgodnie z obrotem ekranu.

---



---

### Transparency (Przezroczystość)

Wybierz, aby zmienić poziom przezroczystości menu, przesuując dżojstik (min. 0/maks. 100).

---

### Timer (Czasomierz)

Ustawia czas, przez jaki menu ekranowe ma być aktywne od ostatniego momentu, kiedy dżojstik był używany.

Przesuń dżojstik, aby ustawić suwak w odstępach 1-sekundowych, od 5 do 60 sekund.

---

### Lock (Blokada)

Poprzez zablokowanie przycisków sterowania monitora można zapobiec dostępowi do nich przez inne osoby.

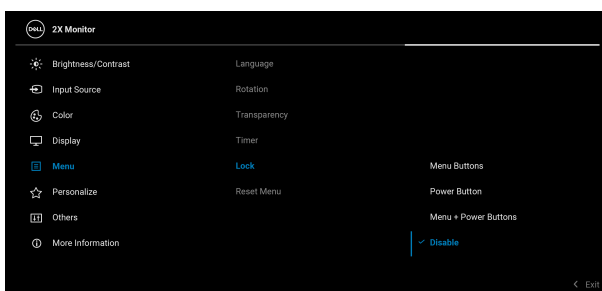

- **Menu Buttons (Przyciski menu):** Wszystkie funkcje dżojstika są zablokowane i użytkownik nie ma do nich dostępu.
- **Power Button (Przycisk zasilania):** Tylko przycisk zasilania jest zablokowany i niedostępny dla użytkowników.
- **Menu + Power Buttons (Przyciski menu + zasilania):** Dżojstik i przycisk zasilania są zablokowane i użytkownik nie ma do nich dostępu.

Domyślne ustawienie to **Disable (Wyłącz)**.

---



---

**Lock (Blokada)** Alternatywna metoda blokady: Możesz przesunąć dżojstik w górę, dół, w lewo lub prawo i przytrzymać przez 4 sekundy, aby ustawić opcje blokady przy użyciu menu podręcznego, a następnie nacisnąć przycisk na dżojstiku, aby potwierdzić konfigurację.

**UWAGA:** Aby odblokować, przesunij dżojstik w górę, dół, w lewo lub prawo i przytrzymaj przez 4 sekundy, a następnie naciśnij przycisk na dżojstiku, aby potwierdzić zmiany i zamknąć menu podręczne.

---

**Reset Menu (Resetowanie menu)** Umożliwia przywrócenie wszystkich ustawień menu ekranowego do wartości fabrycznych.

---





## Personalize (Personalizowanie)

### P2425HE/P2425HE WOST/P2425E

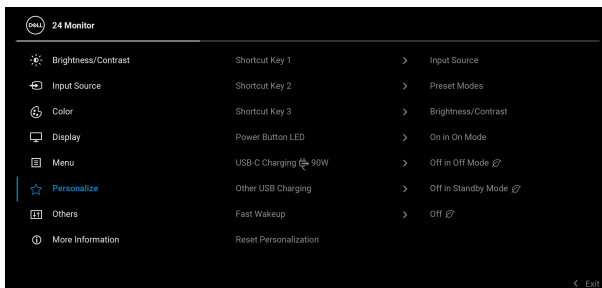

### P2725HE/P2725HE WOST

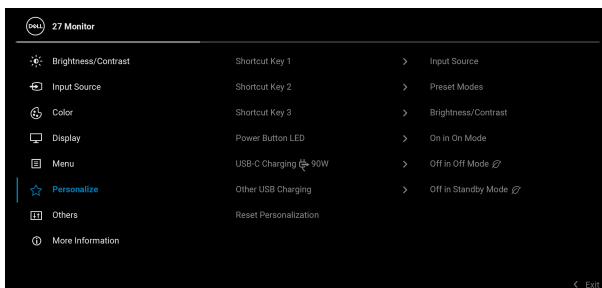

#### Shortcut Key 1 (Klawisz skrótu 1)

#### Shortcut Key 2 (Klawisz skrótu 2)

#### Shortcut Key 3 (Klawisz skrótu 3)

Wybierz funkcję spośród **Preset Modes (Tryby ustawień wstępnych)**, **Brightness (Jasność)/ Contrast (Kontrast)**, **Input Source (Źródło wejścia)**, **Aspect Ratio (Współczynnik proporcji)**, **Rotation (Obrót)** lub **Display Info (Informacje o monitorze)**, i ustaw ją jako klawisz skrótu.



<b>Power Button LED (Wskaźnik LED przycisku zasilania)</b>	Umożliwia ustawienie wskaźnika zasilania w celu zmniejszenia zużycia energii.
<b>USB-C Charging 90W (Ładowanie USB-C 90 W)</b>	<p>Umożliwia włączenie lub wyłączenie funkcji <b>USB-C Charging 90W (Ładowanie USB-C 90 W)</b> w trybie wyłączenia monitora. W przypadku wyboru opcji <b>On in Off Mode (Wł. w trybie wyłączenie)</b>, możliwe jest ładowanie notebooka lub urządzeń mobilnych przy użyciu kabla USB typu C nawet po wyłączeniu monitora.</p> <p><b>UWAGA:</b> Funkcji nie można wybrać i będzie domyślnie ustawiona na <b>On in Off Mode (Wł. w trybie wyłączenie)</b>, jeśli Monitor jest podłączony do notebooków Dell Latitude i Precision, które obsługują funkcję Dell Power Button Sync przez USB typu C. W tej konfiguracji funkcja ładowania monitora przez USB-C jest zawsze dostępna w trybie Wył.</p>
<b>Other USB Charging (Inne - Ładowanie USB)</b>	<p>Umożliwia włączenie lub wyłączenie funkcji ładowania USB typu A i USB typu C (porty pobierania danych) w trybie gotowości monitora.</p> <p>Gdy ta funkcja jest włączona, możliwe jest ładowanie urządzeń mobilnych przy użyciu kabla USB-A nawet po wyłączeniu monitora.</p> <p><b>UWAGA:</b> Ta funkcja jest dostępna, gdy kabel USB typu C jest odłączony od portu przesyłania danych. Po podłączeniu przewodu USB typu C funkcja <b>Other USB Charging (Inne - Ładowanie USB)</b> przejmuje stan zasilania hosta USB i nie jest dostępna.</p>
<b>Fast Wakeup (Szybkie wybudzenie)</b>	Skraca czas przywracania z trybu gotowości (tylko dla <b>P2425HE/P2425HE WOST/P2425E</b> ).
<b>Reset Personalization (Zresetuj personalizację)</b>	Zresetowanie wszystkich ustawień menu <b>Personalize (Personalizowanie)</b> do wartości fabrycznych.





## Others (Inne)

Dostosowuje ustawienia menu OSD, np. **DDC/CI**, **LCD Conditioning (Dostosowywanie monitora LCD)**, **Self-Diagnostic (Samodiagnostyka)** itd.

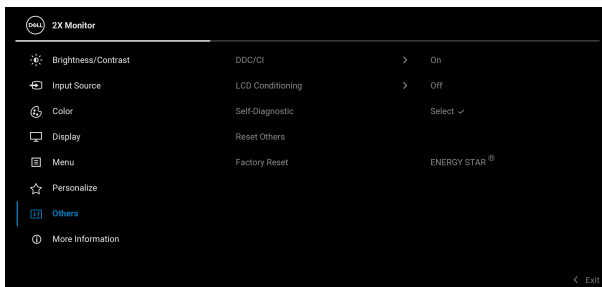

## DDC/CI

**DDC/CI** (Display Data Channel/Command Interface) pozwala ustawić ustawienia monitora przy użyciu oprogramowania na komputerze. Włącz tę funkcję w celu zapewnienia najlepszej funkcjonalności użytkownikom oraz optymalnej wydajności monitora. Możesz wyłączyć tę funkcję poprzez wybranie opcji **Off (Wył.)**.



---

## LCD Conditioning (Dostosowywanie monitora LCD)

Pomaga wyeliminować drobne przypadki zatrzymywania się obrazu. W zależności od stopnia zatrzymywania się obrazu, uruchomienie programu może zająć dłuższą chwilę. Możesz włączyć tę funkcję poprzez wybranie opcji **On (Wł.)**.

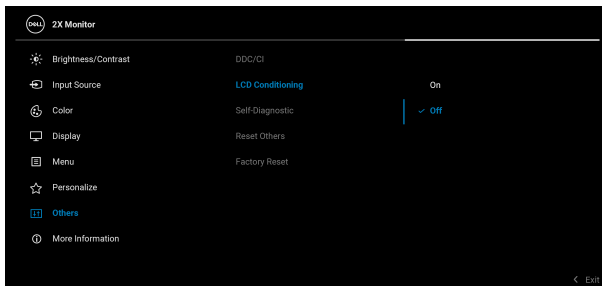

---

## Self-Diagnostic (Samodiagnostyka)

Wybierz tę funkcję, aby uruchomić wbudowaną diagnostykę, patrz [Wbudowana diagnostyka](#).

---

## Reset Others (Resetuj inne)

Zresetowanie wszystkich ustawień menu **Others (Inne)** do wartości fabrycznych.

---



## Factory Reset (Przywracanie ustawień fabrycznych)

Zresetuj wszystkie wartości ustawień wstępnych do domyślnych ustawień fabrycznych. Są to również ustawienia używane przy wykonywaniu testów zgodności z normami ENERGY STAR®.

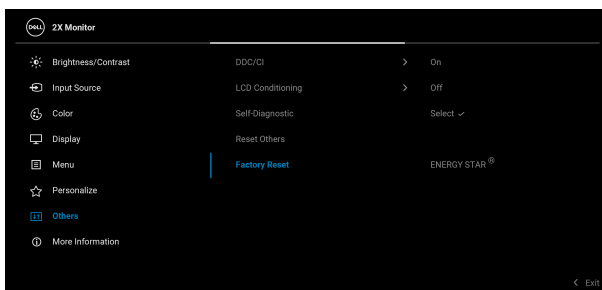

## More Information (Więcej informacji)

Skorzystaj z menu, aby wyświetlić informacje o monitorze lub uzyskać więcej informacji o obsłudze monitora.





---

## Display Info (Informacje o monitorze)

Wybierz, aby wyświetlić bieżące ustawienia, wersję oprogramowania sprzętowego i etykietę serwisową monitora.

Display Info	
Input Source:	USB-C (90W)
Resolution:	1920x1080/1920x1200, 100Hz 24-bit
Monitor Capability:	USB-C (90W) DP 1.4 (HBR3) HDMI 1.4 TMDS
USB:	3.2 Gen1
Stream Info:	8.1Gbps 2-Lane
<hr/>	
Model:	P2X25HE/P2425E
Firmware:	XXXXXXXX
Service Tag:	XXXXXXXX

**UWAGA:** Ilustracja przedstawiona wyżej służy wyłącznie jako odniesienie. Informacje mogą się różnić w zależności od modelu i bieżących ustawień.

---

## Dell Monitor Support (Pomoc techniczna dotycząca monitorów firmy Dell)

Aby uzyskać dostęp do ogólnych materiałów pomocniczych dla monitora, użyj smartfona do zeskanowania kodu QR.



## Komunikaty ekranowe

### Ustawienia początkowe

W przypadku wyboru opcji **Factory Reset (Przywracanie ustawień fabrycznych)** zostanie wyświetlony następujący komunikat:

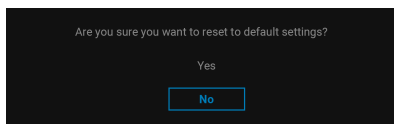

W przypadku wyboru opcji **Yes (Tak)** dla przywrócenia ustawień domyślnych, zostanie wyświetlony poniższy komunikat:

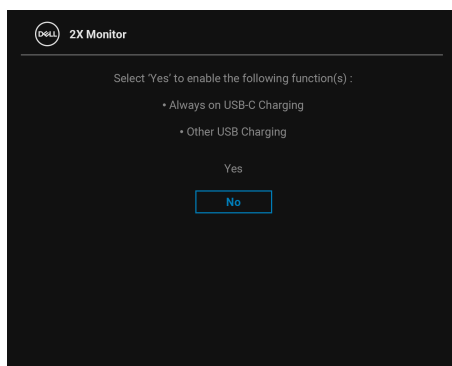

## Komunikat ostrzegawczy menu OSD

Gdy monitor nie obsługuje określonego trybu rozdzielczości, pojawi się następujący komunikat:

### P2425HE/P2425HE WOST/P2725HE/P2725HE WOST

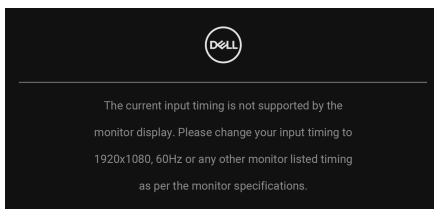

### P2425E

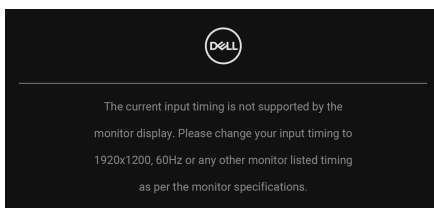

Oznacza to, że monitor nie może zsynchronizować sygnału odbieranego z komputera. Informacje dotyczące poziomych i pionowych zakresów adresowania częstotliwości tego monitora znajdują się w części [Specyfikacje monitora](#). Zalecany tryb to **1920 x 1080 (P2425HE/P2425HE WOST/P2725HE/P2725HE WOST)/1920 x 1200(P2425E)**.

W przypadku wyboru ustawienia **Brightness (Jasność)** po raz pierwszy powyżej poziomu domyślnego, zostanie wyświetlony następujący komunikat:

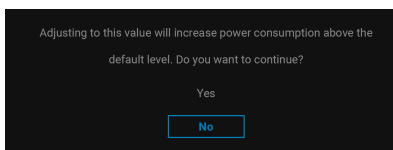

**UWAGA:** Jeśli wybierzesz opcję **Yes (Tak)**, przy kolejnej zmianie ustawień dla opcji **Brightness (Jasność)** komunikat nie zostanie wyświetlony.



Przed aktywacją funkcji **Lock (Blokada)** pojawi się następujący komunikat:

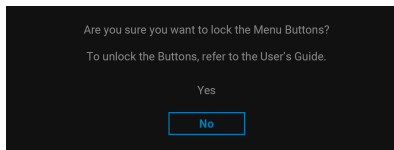

**UWAGA:** Komunikat może się nieznacznie różnić w zależności od wybranych ustawień.

Po zmianie domyślnego ustawienia funkcji oszczędzania energii po raz pierwszy, np.: **USB-C Charging 90W (Ładowanie USB-C 90 W)**, **Other USB Charging (Inne - Ładowanie USB)** lub **Fast Wakeup (Szybkie wybudzenie)** (tylko dla **P2425HE/P2425HE WOST/P2425E**), zostanie wyświetlony następujący komunikat:

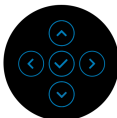
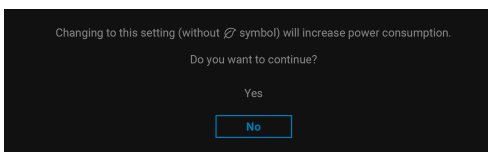

**UWAGA:** Jeśli wybierzesz opcję Yes (Tak) dla dowolnej funkcji ze wspomnianych powyżej, komunikat ten nie będzie wyświetlany przy kolejnej zmianie ustawień tych funkcji. W przypadku przywracania do ustawień fabrycznych (patrz [Factory Reset \(Przywracanie ustawień fabrycznych\)](#)) komunikat zostanie wyświetlony ponownie.



Przed wyłączeniem funkcji **DDC/CI** pojawi się następujący komunikat:

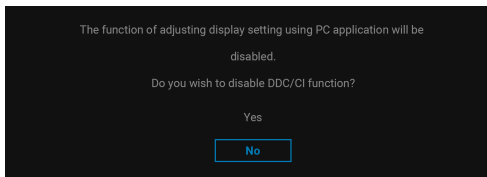

Gdy monitor przechodzi do trybu gotowości, zostanie wyświetlony następujący komunikat:

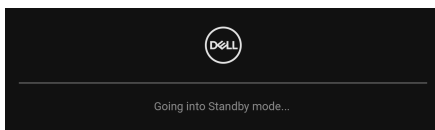

Uaktywnij komputer i monitor w celu uzyskania dostępu do **OSD**.

Menu OSD będzie tylko działać w typowym trybie operacyjnym. Jeśli naciśniesz przycisk na dżojstiku w trybie gotowości, w zależności od wybranego wejścia zostanie wyświetlony następujący komunikat:

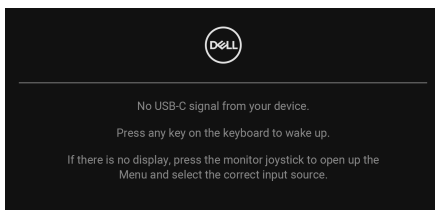

Uruchom komputer i monitor, aby uzyskać dostęp do **OSD**.

 **UWAGA: Komunikat może być nieznacznie inny w zależności od podłączonego sygnału źródłowego.**



Jeśli wybrano wejście USB-C, DisplayPort lub HDMI i odpowiedni kabel nie zostanie podłączony, zostanie wyświetlony następujący komunikat:

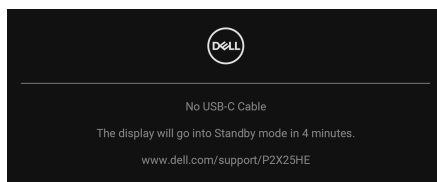

lub

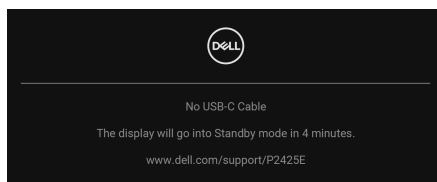

 **UWAGA: Komunikat może być nieznacznie inny w zależności od wybranego sygnału źródłowego.**

Zobacz [Wykrywanie i usuwanie usterek](#), aby uzyskać więcej informacji.





## Blokowanie przycisków sterowania

Możesz zablokować przyciski sterowania monitora, aby uniemożliwić dostęp do menu OSD i/lub przycisku zasilania.

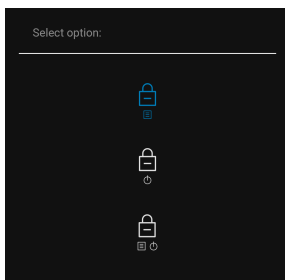
1. Przesuń dźwójstik w górę, dół, w lewo lub prawo i przytrzymaj przez ok. 4 sekundy, aż zostanie wyświetlone menu podręczne.



2. Przesuń dźwójstik, aby wybrać jedną z poniższych opcji:

-  : Ustawienia menu OSD są zablokowane i niedostępne.
-  : Przycisk zasilania jest zablokowany.
-  : Ustawienia menu OSD są niedostępne, a przycisk zasilania jest zablokowany.

3. Naciśnij dźwójstik, aby potwierdzić konfigurację.

Aby odblokować, przesuń dźwójstik w górę, dół, w lewo lub prawo i przytrzymaj przez około 4 sekundy, aż zostanie wyświetlone menu, a następnie wybierz  w celu odblokowania oraz zamknięcia okna podręcznego.



## Ustawianie maksymalnie rozdzielczości

 **UWAGA: Czynności mogą się nieznacznie różnić w zależności od posiadanej wersji systemu Windows.**

Aby ustawić maksymalną rozdzielczość dla monitora:

W systemie Windows 8.1:

1. W przypadku systemu Windows 8.1 wybierz kafelek Pulpit, aby przełączyć się na klasyczny pulpit.
2. Kliknij prawym przyciskiem pulpitu i wybierz **Rozdzielczość ekranu**.
3. W przypadku podłączonego więcej niż jednego monitora, pamiętaj, aby wybrać **P2425HE/P2425E/P2725HE**.
4. Kliknij listę rozwijaną **Rozdzielczość ekranu** i wybierz **1920 x 1080 (P2425HE/P2425HE WOST/P2725HE/P2725HE WOST)/1920 x 1200 (P2425E)**.
5. Kliknij **OK**.

W systemach Windows 10 i Windows 11:

1. Kliknij pulpit prawym przyciskiem myszy i kliknij opcję **Ustawienia wyświetlania**.
2. W przypadku podłączenia więcej niż jednego monitora pamiętaj, aby wybrać **P2425HE/P2425E/P2725HE**.
3. Kliknij listę rozwijaną **Rozdzielczość ekranu** i wybierz **1920 x 1080 (P2425HE/P2425HE WOST/P2725HE/P2725HE WOST)/1920 x 1200 (P2425E)**.
4. Kliknij opcję **Zachowaj zmiany**.

Jeśli opcja 1920 x 1080/1920 x 1200 nie jest widoczna, konieczne jest zaktualizowanie sterownika karty graficznej do najnowszej wersji. Zależnie od rodzaju komputera wykonaj jedną z następujących procedur:

Jeżeli masz komputer stacjonarny lub laptop firmy Dell:

- Przejdź na stronę sieci web [www.dell.com/support](http://www.dell.com/support), wprowadź znak serwisowy i pobierz najnowszy sterownik do posiadanej karty graficznej.

Jeżeli używasz komputera firmy innej niż Dell (laptop lub stacjonarny):

- Przejdź na stronę pomocy technicznej posiadanego komputera firmy innej niż Dell i pobierz najnowsze sterowniki karty graficznej.
- Przejdź na stronę sieci Web producenta karty graficznej i pobierz najnowsze sterowniki.





## Używanie nachylenia, obrotu w poziomie i pionie oraz regulacja wysokości

**UWAGA:** Poniższe instrukcje dotyczą wyłącznie podłączania stojaka dostarczanego wraz z monitorem. W przypadku podłączania stojaka zakupionego z innego źródła postępuj zgodnie z instrukcjami dotyczącymi konfiguracji, załączonymi do stojaka.

### Regulacja nachylenia i obrotu w poziomie

Po przymocowaniu stojaka do monitora można pochylać i obracać monitor tak, aby uzyskać najlepszy kąt wyświetlania.

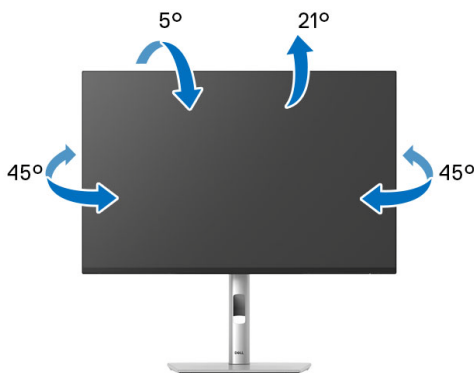

**UWAGA:** Stojak nie jest przymocowany do monitora po jego dostarczeniu z fabryki.

### Regulacja wysokości ustawienia

**UWAGA:** Podstawę można wydłużyć w pionie do 150 mm. Na następującym rysunku przedstawiono sposób wydłużania podstawy w pionie.

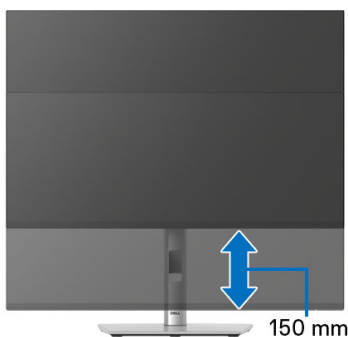

## Regulacja obrotu w pionie

Przed obróceniem wyświetlacz powinien zostać całkowicie wysunięty w pionie i w pełni przechylony do góry w celu uniknięcia uderzenia dolnej krawędzi monitora.

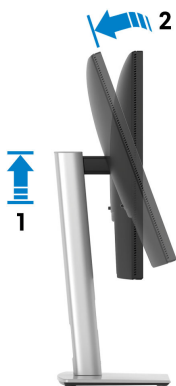

## Obróć w prawo



## Obrót w lewo



- ✎ **UWAGA:** Do korzystania z funkcji obrotu wyświetlacza (widok poziomy lub widok pionowy) w przypadku komputera firmy Dell wymagany jest zaktualizowany sterownik karty graficznej, który nie jest dostarczany wraz z tym monitorem. Aby pobrać sterownik karty graficznej, przejdź na stronę [www.dell.com/support](http://www.dell.com/support) i w sekcji pobierania wyszukaj najnowsze aktualizacje sterowników wideo.
- ✎ **UWAGA:** W trybie pionowym może wystąpić pogorszenie wydajności w przypadku korzystania z aplikacji intensywnie korzystających z grafiki, np. gier 3D.



## Dostosowywanie ustawień wyświetlania obrotu danego systemu

Po obróceniu monitora należy wykonać poniższą procedurę w celu dostosowania ustawień wyświetlania obrotu danego systemu.

 **UWAGA: Jeśli monitor używany jest z komputerem innym niż firmy Dell, należy przejść na witrynę sieci Web sterownika karty graficznej lub witrynę sieci Web producenta komputera w celu uzyskania informacji dotyczących obracania danego systemu operacyjnego.**

W celu dostosowania ustawień wyświetlania obrotu:

1. Kliknij prawym przyciskiem myszy na pulpicie i wybierz polecenie **Właściwości**.
2. Wybierz kartę **Ustawienia** i kliknij przycisk **Zaawansowane**.
3. Jeśli kartą graficzną jest karta AMD, wybierz kartę **Obrót** i ustaw preferowany obrót.
4. Jeśli kartą graficzną jest karta graficzna NVIDIA, kliknij kartę **NVIDIA**, w lewej kolumnie wybierz pozycję **NVRotate**, a następnie wybierz preferowany obrót.
5. Jeśli kartą graficzną jest karta Intel, wybierz kartę **Intel**, kliknij pozycję **Właściwości grafiki**, wybierz kartę **Obrót**, a następnie ustaw preferowany obrót.

 **UWAGA: Jeśli opcja obrotu nie jest widoczna lub nie działa ona prawidłowo, przejdź na stronę [www.dell.com/support](http://www.dell.com/support) i pobierz najnowszy sterownik karty graficznej.**



# Wykrywanie i usuwanie usterek

**⚠ PRZESTROGA:** Przed rozpoczęciem wykonywania opisanych w tej części procedur, należy zastosować się do [Instrukcje bezpieczeństwa](#).

## Autotest

Monitor udostępnia funkcję automatycznego testu funkcji, umożliwiającej sprawdzenie prawidłowego funkcjonowania. Jeżeli monitor i komputer są prawidłowo podłączone ale ekran monitora pozostaje ciemny, należy uruchomić automatyczny test monitora, wykonując następujące czynności:

1. Wyłącz komputer i monitor.
2. Odłącz kabel wideo od komputera.
3. Włącz monitor.

Jeśli monitor nie może wykryć sygnału wideo, a działa poprawnie, zostanie wyświetlony następujący komunikat:

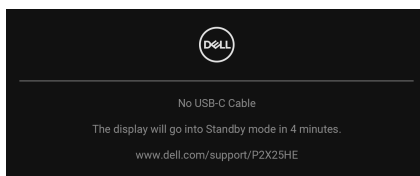

lub

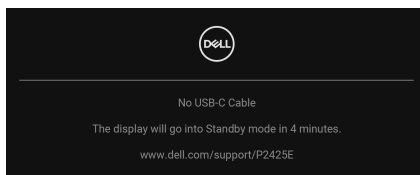

**✎ UWAGA:** Komunikat może być nieznacznie inny w zależności od podłączonego sygnału źródłowego.

**✎ UWAGA:** W czasie trybu autotestu, dioda zasilania LED ma biały kolor.

4. To okno jest również wyświetlane podczas normalnego działania systemu, jeżeli zostanie odłączony lub uszkodzony kabel video.
5. Wyłącz monitor i podłącz ponownie kabel video; następnie włącz komputer i monitor.

Jeżeli po zastosowaniu poprzedniej procedury, na ekranie monitora nadal nie ma obrazu, sprawdź kontroler video i komputer; monitor działa prawidłowo.



## Wbudowana diagnostyka

Monitor posiada wbudowane narzędzie diagnostyczne pomagające w określeniu, czy występujący nietypowy wygląd ekranu jest wewnętrznym problemem monitora lub komputera i karty graficznej.

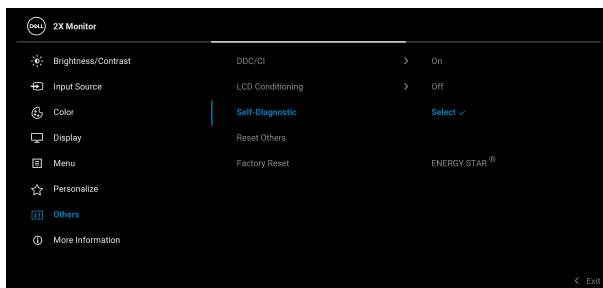

Aby uruchomić wbudowaną diagnostykę:

1. Upewnij się, czy ekran jest czysty (brak drobinek kurzu na powierzchni ekranu).
2. Przesuń lub naciśnij dżojstik, aby uruchomić Moduł uruchamiający menu.
3. Przesuń dżojstik w górę, aby wybrać  i otworzyć główne menu.
4. Przesuń dżojstik, aby nawigować i wybrać, **Others (Inne)** a następnie **Self-Diagnostic (Samodiagnostyka)**.
5. Naciśnij dżojstik, aby uruchomić wbudowaną diagnostykę. Zostanie wyświetlony szary ekran.
6. Sprawdź, czy ekran nie jest uszkodzony lub czy nie działa nieprawidłowo.
7. Przełączaj dżojstik, aż zostanie wyświetlony czerwony ekran.
8. Sprawdź, czy ekran nie jest uszkodzony lub czy nie działa nieprawidłowo.
9. Powtórz czynności 7 i 8, aż ekran zacznie wyświetlać kolory: zielony, niebieski, czarny i biały. Zwróć uwagę na wszelkie nietypowe działanie lub uszkodzenia.

Test jest zakończony po wyświetleniu ekranu tekstowego. Aby wyjść, przełącz ponownie na sterowanie dżojstikiem.

Jeśli nie wykryto żadnych nieprawidłowości obrazu ekranowego z użyciem wbudowanego narzędzia diagnostycznego oznacza to, że monitor działa normalnie. Sprawdź kartę wideo i komputer.



## Typowe problemy

Następująca tabela zawiera ogólne informacje dotyczące powszechnych problemów z monitorem, które mogą wystąpić i możliwe rozwiązania tych problemów:

Typowe symptomy	Co się dzieje	Możliwe rozwiązania
Brak video/ wyłączona dioda LED zasilania	Brak obrazu	<ul style="list-style-type: none"><li>• Upewnij się, że kabel video łączący monitor i komputer jest prawidłowo podłączony i zamocowany.</li><li>• Sprawdź, czy działa prawidłowo gniazdo zasilania, używając dowolnego innego urządzenia elektrycznego.</li><li>• Upewnij się, że został do końca naciśnięty przycisk zasilania.</li><li>• Upewnij się, że w menu <b>Input Source (Źródło wejścia)</b> wybrane zostało prawidłowe źródło wejścia.</li></ul>
Brak video/ włączona dioda LED zasilania	Brak obrazu lub brak jasności	<ul style="list-style-type: none"><li>• Zwiększ elementy sterowania jasnością i kontrastem poprzez menu OSD.</li><li>• Wykonaj funkcję autotestu w celu sprawdzenia działania monitora.</li><li>• Sprawdź, czy w złączu kabla video nie ma wygiętych lub połamanych szpilek.</li><li>• Uruchom wbudowaną diagnostykę. Aby uzyskać więcej informacji, zobacz <b>Wbudowana diagnostyka</b>.</li><li>• Upewnij się, że w menu <b>Input Source (Źródło wejścia)</b> wybrane zostało prawidłowe źródło wejścia.</li></ul>
Słaba ostrość	Obraz niewyraźny lub nieostry	<ul style="list-style-type: none"><li>• Wyeliminuj przedłużacze wideo.</li><li>• Zresetuj monitor do ustawień fabrycznych.</li><li>• Ustaw rozdzielczość wideo na prawidłowy format obrazu.</li></ul>



Drżący/ niestabilny obraz video	Falujący obraz lub przerywanie ruchu	<ul style="list-style-type: none"> <li>• Zresetuj monitor do ustawień fabrycznych.</li> <li>• Sprawdź czynniki środowiskowe.</li> <li>• Zmień usytuowanie monitora i wykonaj test w innym pomieszczeniu.</li> </ul>
Brakujące piksele	Na ekranie LCD pojawiają się plamy	<ul style="list-style-type: none"> <li>• Klika razy włącz i wyłącz zasilanie.</li> <li>• Trwale wyłączone piksele to naturalna wada technologii LCD.</li> <li>• W celu uzyskania dalszych informacji na temat jakości i zasad dotyczących pikseli monitora Dell, pod adresem: <a href="http://www.dell.com/pixelguidelines">www.dell.com/pixelguidelines</a>.</li> </ul>
Wypalone piksele	Na ekranie LCD pojawiają się jasne plamy	<ul style="list-style-type: none"> <li>• Klika razy włącz i wyłącz zasilanie.</li> <li>• Trwale wyłączone piksele to naturalna wada technologii LCD.</li> <li>• W celu uzyskania dalszych informacji na temat jakości i zasad dotyczących pikseli monitora Dell, pod adresem: <a href="http://www.dell.com/pixelguidelines">www.dell.com/pixelguidelines</a>.</li> </ul>
Problemy z jasnością	Obraz za ciemny lub za jasny	<ul style="list-style-type: none"> <li>• Zresetuj monitor do ustawień fabrycznych.</li> <li>• Wyreguluj elementy sterowania jasnością i kontrastem poprzez menu OSD.</li> </ul>
Zniekształcenia geometryczne	Ekran nie jest prawidłowo wyśrodkowany	Zresetuj monitor do ustawień fabrycznych.





Poziome/pionowe linie	Na ekranie wyświetla się jedna lub więcej linii	<ul style="list-style-type: none"> <li>• Zresetuj monitor do ustawień fabrycznych.</li> <li>• Wykonaj automatyczny test funkcji monitora i sprawdź, czy linie te występują również w trybie automatycznego testu.</li> <li>• Sprawdź, czy w złączu kabla video nie ma wygiętych lub połamanych szpilek.</li> <li>• Uruchom wbudowaną diagnostykę. Aby uzyskać więcej informacji, zobacz <a href="#">Wbudowana diagnostyka</a>.</li> </ul>
Problemy dotyczące synchronizacji	Obraz na ekranie jest pomieszany lub pourywany	<ul style="list-style-type: none"> <li>• Zresetuj monitor do ustawień fabrycznych.</li> <li>• Wykonaj autotest monitora i sprawdź, czy również w trybie autotestu obraz jest również pomieszany.</li> <li>• Sprawdź, czy w złączu kabla video nie ma wygiętych lub połamanych szpilek.</li> <li>• Uruchom ponownie komputer w trybie awaryjnym.</li> </ul>
Zagadnienia związane z bezpieczeństwem	Widoczny dym lub iskry	<ul style="list-style-type: none"> <li>• Nie należy podejmować żadnych czynności usuwania usterek.</li> <li>• Natychmiast skontaktuj się z firmą Dell.</li> </ul>
Okresowe problemy	Wadliwe działanie monitora pojawia się i zanika	<ul style="list-style-type: none"> <li>• Upewnij się, że kabel video służący do podłączania monitora do komputera jest prawidłowo podłączony i zamocowany.</li> <li>• Zresetuj monitor do ustawień fabrycznych.</li> <li>• Wykonaj automatyczny test funkcji monitora i sprawdź, czy również w trybie automatycznego testu pojawiają się okresowe problemy.</li> </ul>



Brakujące kolory	Brak kolorów obrazu	<ul style="list-style-type: none"> <li>Wykonaj funkcję autotestu w celu sprawdzenia działania monitora.</li> <li>Upewnij się, że kabel video służący do podłączania monitora do komputera jest prawidłowo podłączony i zamocowany.</li> <li>Sprawdź, czy w złączu kabla video nie ma wygiętych lub potamanych szpilek.</li> </ul>
Nieprawidłowe kolory	Niewłaściwe kolory obrazu	<ul style="list-style-type: none"> <li>Zmień ustawienia <b>Preset Modes (Tryby ustawień wstępnych)</b> w <b>Color (Kolor)</b> menu OSD w zależności od zastosowania.</li> <li>Wyreguluj wartości R/G/B w obszarze <b>Custom Color (Kolor dostosowany)</b> w menu OSD <b>Color (Kolor)</b>.</li> <li>Zmień <b>Input Color Format (Format wejścia kolorów)</b> na <b>RGB</b> lub <b>YCbCr/YPbPr</b> w <b>Color (Kolor)</b> ustawieniach OSD.</li> <li>Uruchom wbudowaną diagnostykę. Aby uzyskać więcej informacji, zobacz <a href="#">Wbudowana diagnostyka</a>.</li> </ul>
Utrzymywanie się stałego obrazu na monitorze po pozostawieniu go przez dłuższy czas	Na ekranie pojawia się słaby cień z obrazu statycznego	<ul style="list-style-type: none"> <li>Ustaw ekran tak, aby wyłączał się po kilku minutach bezczynności. Można to dostosować w Opcjach zasilania systemu Windows lub w ustawieniach oszczędzania energii komputera Mac.</li> <li>Alternatywnie, użyj dynamicznie zmieniającego się wygaszacza ekranu.</li> </ul>
Zjawisko brzegowe wideo lub przekraczanie	Zjawisko brzegowe wideo lub przekraczanie lub rozmycie kolorów przy przewijaniu	Zmień wartość <b>Response Time (Czas reakcji)</b> w menu OSD <b>Display (Wyświetlacz)</b> na <b>Normal (Normalny)</b> lub <b>Fast (Szybki)</b> w zależności od aplikacji i użytkownika.



Jakość obrazu (częstotliwość odświeżania standardowej rozdzielczości zmienia się z 60 Hz do 30 Hz; lub głębia koloru spada do 18 bitów)	Problemy z nieprawidłową częstotliwością odświeżania lub brakującymi kolorami	<ul style="list-style-type: none"> <li>Ustaw <b>USB-C Prioritization (Ustawienie USB-C jako priorytetu)</b> na <b>High Resolution (Wysoka rozdzielczość)</b>.</li> <li>Sprawdź ustawienia rozdzielczości karty graficznej.</li> </ul>
---	---	---

## Problemy specyficzne dla produktu

Specyficzne objawy	Co się dzieje	Możliwe rozwiązania
Za mały obraz na ekranie	Obraz jest wyśrodkowany na ekranie ale nie wypełnia całego obszaru widzenia	<ul style="list-style-type: none"> <li>Sprawdź ustawienie <b>Aspect Ratio (Współczynnik proporcji)</b> w <b>Display (Wyświetlacz)</b> menu OSD.</li> <li>Zresetuj monitor do ustawień fabrycznych.</li> </ul>
Nie można ustawić monitora za pomocą dżojstika	OSD nie wyświetla się na ekranie	<ul style="list-style-type: none"> <li>Wyłącz monitor, odłącz przewód zasilający, a następnie podłącz go z powrotem i włącz monitor.</li> <li>Sprawdź, czy jest zablokowane menu OSD. Jeśli tak, przesunij dżojstik w górę/dół/lewo/prawo i przytrzymaj przez 4 sekundy, aby je odblokować (patrz <a href="#">Lock (Blokada)</a> i <a href="#">Blokowanie przycisków sterowania</a>).</li> </ul>



Brak sygnału wejściowego po naciśnięciu przycisku zasilania lub przełączeniu joysticka	Brak obrazu, światło diody LED jest białe	<ul style="list-style-type: none"> <li>• Sprawdź źródło sygnału. Upewnij się, że komputer nie znajduje się w trybie oszczędzania energii, poprzez przesunięcie myszy lub naciśnięcie dowolnego przycisku na klawiaturze.</li> <li>• Sprawdź, czy kabel sygnałowy jest prawidłowo podłączony. W razie potrzeby podłącz go ponownie.</li> <li>• Zresetuj komputer lub odtwarzacz video.</li> </ul>
Obraz nie wypełnia całego ekranu	Obraz nie wypełnia wysokości lub szerokości ekranu	<ul style="list-style-type: none"> <li>• Jest to spowodowane różnymi formatami video (współczynnik proporcji) DVD, monitor może wyświetlać na całym ekranie.</li> <li>• Uruchom wbudowaną diagnostykę. Aby uzyskać więcej informacji, zobacz <a href="#">Wbudowana diagnostyka</a>.</li> </ul>
Brak wideo po podłączeniu przez port HDMI/DisplayPort/USB typu C	W przypadku podłączenia do klucza sprzętowego/urządzenia dokującego przez port nie ma obrazu wideo po odłączeniu/podłączeniu kabla z notebooka	Odłącz kabel HDMI/DisplayPort/USB typu C od klucza sprzętowego/urządzenia dokującego, a następnie podłącz kabel dokujący HDMI/DisplayPort/USB typu C do notebooka.
Brak połączenia z siecią	Połączenie z siecią przerwane lub niestabilne	<ul style="list-style-type: none"> <li>• Sprawdź, czy <b>USB-C Prioritization (Ustawienie USB-C jako priorytetu)</b> ustawiono na <b>High Data Speed (Wysoka prędkość danych)</b>.</li> <li>• Nie wyłączaj wyświetlacza w trakcie aktywnego połączenia z siecią.</li> </ul>



Port LAN nie działa	Problem z ustawieniem systemu operacyjnego lub z połączeniem kablowym	<ul style="list-style-type: none"> <li>• Upewnij się, że na komputerze jest zainstalowana najnowsza wersja systemu BIOS i sterowników.</li> <li>• Upewnij się, że w aplikacji Menedżer urządzeń systemu Windows jest zainstalowany sterownik RealTek Gigabit Ethernet.</li> <li>• Jeśli dana Konfiguracja BIOS ma opcję LAN/GBE Włączona/Wyłączona, upewnij się, że jest ona ustawiona na Włączona.</li> <li>• Upewnij się, że do monitora i koncentratora/routera/zapory sieciowej podłączony jest odpowiednio kabel Ethernet.</li> <li>• Sprawdź diodę LED stanu kabla sieci Ethernet, aby sprawdzić połączenie. Podłącz ponownie obie końcówki kabla Ethernet jeśli dioda LED się nie świeci.</li> <li>• Najpierw wyłącz komputer i odłącz kabel USB typu C oraz przewód zasilający od monitora. Następnie włącz komputer i podłącz przewód zasilający i kabel USB typu C do monitora.</li> </ul>
Gdy konsola PS jest podłączona, monitor nie jest kompatybilny z synchronizacją wideo 1080i (z przepłotem)	Pojawi się komunikat informujący, że monitor nie obsługuje bieżącego czasu wejścia	Zmień rozdzielczość konsoli PS w Trybie awaryjnym. Informacje na temat konfigurowania rozdzielczości można znaleźć na oficjalnej stronie PlayStation.



---

Gdy pierwszy monitor jest podłączony do komputera lub laptopa za pomocą złącza USB-C, może nie być możliwe wybranie optymalnej rozdzielczości\* dla trzeciego (lub więcej) monitora w trybie połączenia łańcuchowego w DP1.4 (DSC wyłączone)

Po ustawieniu opcji **MST na On (Wł.)** i opcji **USB-C Prioritization (Ustawienie USB-C jako priorytetu)** na **High Data Speed (Wysoka prędkość danych)** obrazy wyświetlane na trzecim monitorze (lub kolejnych) podłączonym łańcuchowo nie będą miały optymalnej rozdzielczości\*

Przełącz **USB-C Prioritization (Ustawienie USB-C jako priorytetu)** z **High Data Speed (Wysoka prędkość danych)** na **High Resolution (Wysoka rozdzielczość)** (prędkość USB zmniejszona do 2.0).

---

\*Optymalna rozdzielczość dla **P2425HE/P2425HE WOST/P2725HE/P2725HE WOST** wynosi **1920 x 1080** przy 60 Hz; optymalna rozdzielczość dla **P2425E** wynosi **1920 x 1200** przy 60 Hz.



## Problemy dotyczące USB (Universal Serial Bus)

Specyficzne objawy	Co się dzieje	Możliwe rozwiązania
Nie działa interfejs USB	Nie działają urządzenia peryferyjne USB	<ul style="list-style-type: none"><li>• Sprawdź, czy monitor jest Włączony.</li><li>• Podłącz ponownie do komputera kabel przesyłania danych.</li><li>• Podłącz ponownie urządzenia peryferyjne USB (złącze pobierania danych).</li><li>• Wyłącz, a następnie włącz ponownie monitor.</li><li>• Uruchom ponownie komputer.</li><li>• Niektóre urządzenia USB, takie jak zewnętrzny przenośny dysk twardy, wymagają zasilania prądem o wyższej mocy; podłącz urządzenie bezpośrednio do systemu komputerowego.</li></ul>
Port USB typu C nie dostarcza zasilania	Urządzenia peryferyjne USB nie są ładowane	<ul style="list-style-type: none"><li>• Sprawdź, czy podłączone urządzenie jest zgodne ze specyfikacją USB-C. Port USB typu C (wideo i dane) z ikoną  obsługuje urządzenia USB 3.2 Gen1 oraz moc wyjściową 90 W.</li><li>• Upewnij się, że używasz kabla USB typu C dostarczonego wraz z monitorem.</li></ul>



Interfejs USB super speed 5 Gb/s (USB 3.2 Gen1) jest wolny	Urządzenia peryferyjne USB super speed 5 Gb/s (USB 3.2 Gen1) działają wolno lub w ogóle nie działają	<ul style="list-style-type: none"> <li>• Sprawdź, czy komputer jest zgodny ze standardem USB super speed 5 Gb/s (USB 3.2 Gen1).</li> <li>• Niektóre komputery posiadają porty USB 3.2, USB 2.0 i USB 1.1. Sprawdź, czy używany jest prawidłowy port USB.</li> <li>• Podłącz ponownie do komputera kabel przesyłania danych.</li> <li>• Podłącz ponownie urządzenia peryferyjne USB (złącze pobierania danych).</li> <li>• Uruchom ponownie komputer.</li> </ul>
Bezprzewodowe urządzenia peryferyjne USB zostaną wyłączone, jeśli podłączone zostanie urządzenie USB 3.2	Czas reakcji bezprzewodowych urządzeń peryferyjnych USB jest wolny lub urządzenia te działają tylko wtedy, gdy zmniejsza się odległość pomiędzy danym urządzeniem a jego odbiornikiem	<ul style="list-style-type: none"> <li>• Zwiększ odległość pomiędzy urządzeniami peryferyjnymi USB 3.2 a bezprzewodowym odbiornikiem USB.</li> <li>• Ustaw bezprzewodowy odbiornik USB możliwie jak najbliżej bezprzewodowych urządzeń peryferyjnych USB.</li> <li>• Użyj przedłużacza kabla USB, aby ustawić bezprzewodowy odbiornik USB jak najdalej od portu USB 3.2.</li> </ul>
Bezprzewodowa mysz USB nie działa poprawnie	Po podłączeniu do jednego z portów USB z tyłu monitora, bezprzewodowa mysz USB ma opóźnienia lub zawiesza się podczas użytkowania	Odłącz bezprzewodowy odbiornik myszy USB i podłącz go ponownie do jednego z portów szybkiego dostępu USB u dołu monitora.





# Informacje prawne

## Uwagi FCC (tylko USA) i inne informacje dotyczące przepisów

Uwaga FCC i inne informacje dotyczące przepisów, można uzyskać na stronie sieci web przepisów zgodności, pod adresem [www.dell.com/regulatory\\_compliance](http://www.dell.com/regulatory_compliance).

## Baza danych produktów UE etykiet energetycznych i kart informacyjnych produktów

P2425HE: <https://eprel.ec.europa.eu/qr/1865677>

P2425HE WOST: <https://eprel.ec.europa.eu/qr/1865680>

P2425E: <https://eprel.ec.europa.eu/qr/1870769>



P2725HE: <https://eprel.ec.europa.eu/qr/1874340>

P2725HE WOST: <https://eprel.ec.europa.eu/qr/1910290>



# Kontaktowanie się z firmą Dell

Aby skontaktować się z firmą Dell w sprawie sprzedaży, wsparcia technicznego lub problemów związanych z obsługą klienta, patrz [www.dell.com/contactdell](http://www.dell.com/contactdell).

-  **UWAGA: Dostępność zależy od kraju i produktu, a niektóre z usług mogą być w danym kraju niedostępne.**
-  **UWAGA: Jeżeli nie masz włączonego połączenia internetowego, informacje kontaktowe możesz znaleźć na fakturze, dokumencie zakupu, w liście przewozowym, na rachunku lub w katalogu produktów Dell.**

