

AIRROBO PG100

Odkurzacz / Zestaw do pielęgnacji sierści zwierząt

Instrukcja obsługi

Dziękujemy za zakup produktu AIRROBO. Przed użyciem tego produktu, proszę dokładnie przeczytać instrukcję obsługi. Proszę przechowywać instrukcję obsługi w odpowiednim miejscu.

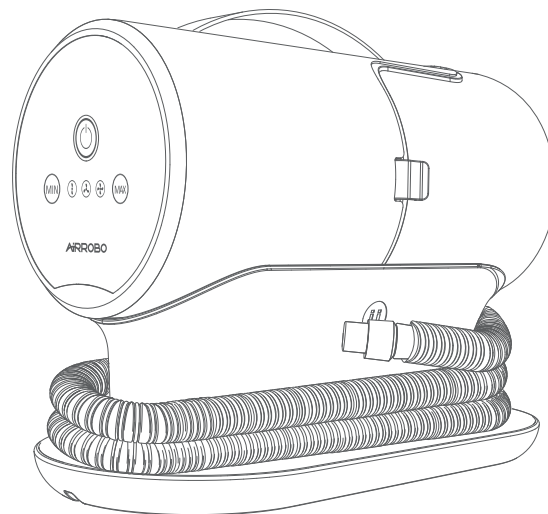

INSTRUKCJA OBSŁUGI

• INSTRUKCJE BEZPIECZEŃSTWA	1
• W opakowaniu	2
• Przegląd produktu	3
• Jak używać	4
• Jak używać akcesoriów	5
• Konserwacja	8
• Problemy i ich rozwiązania	14
• Specyfikacja produktu	15

INSTRUKCJE BEZPIECZEŃSTWA

- Produkt ten może być używany tylko do użytku domowego i nie może być używany do celów komercyjnych ani przemysłowych. Produkt ten nie powinien być również używany na zewnątrz ani w wilgotnych warunkach.
 - Podczas korzystania z produktu, prosimy upewnić się, że jest on używany w bezpiecznym środowisku i pod nadzorem osoby, która rozumie bezpieczne korzystanie z produktu oraz jego zagrożenia. Nigdy nie pozwalaj dzieciom ani osobom z zaburzeniami myślenia na korzystanie z tego produktu samodzielnie.
 - Proszę zachować szczególną ostrożność podczas korzystania z tego produktu w pobliżu dzieci i zwierząt. Nie pozwól dzieciom ani zwierzętom bawić się tym produktem.
 - Prawidłowo pozbywaj się wszystkich materiałów opakowaniowych. Trzymaj z dala od dzieci i zwierząt.
 - Nie używaj ani nie przechowuj tego produktu w wilgotnych miejscach, takich jak na zewnątrz lub w łazienkach.
 - Proszę nie dotykać wtyczki ani tego produktu mokrymi rękami.
 - Nie używaj tego produktu do zbierania mokrych włosów ani cieczy.
 - Proszę nie używać tego produktu, jeśli przewód zasilający lub wtyczka są uszkodzone.
 - Proszę nie demontować tego produktu samodzielnie. Niewłaściwy sposób montażu może prowadzić do porażenia prądem lub pożaru. Proszę skontaktować się z nami kiedy potrzebujesz usług naprawczych.
 - Proszę nie używać tego produktu do zbierania cieczy łatwopalnych lub palnych, takich jak benzyna. Nie używaj tego produktu do zbierania przedmiotów o wysokiej temperaturze lub wysoce łatwopalnych, takich jak papierosy, zapalki, gorący popiół itp., w przeciwnym razie może to spowodować pożar i eksplozję.
 - Nie używaj produktu w lub w pobliżu środowisk, w których obecne są gazy lub ciecze łatwopalne lub palne.
 - Proszę nie ciągnąć za przewód zasilający. Proszę nie kłaść ciężkich przedmiotów na górę produktu.
 - Proszę nie wkładać palców ani innych części ciała do portu ssącego, proszę nie wkładać obcych przedmiotów, takich jak plastikowe torby, do portu ssącego, aby uniknąć obrażeń lub uszkodzenia produktu.
 - Nie używaj produktów chemicznych z aromatami i zapachami na filtry, w przeciwnym razie istnieje ryzyko pożaru.
 - Proszę regularnie czyścić pojemnik na kurz i filtr. Używanie pojemnika na kurz i filtra w brudnych warunkach może spowodować awarię produktu lub wypadki.
 - Podczas czyszczenia i konserwacji produktu należy odłączyć zasilanie i wyjąć wtyczkę z gniazdka przed przystąpieniem do tych czynności. W przeciwnym razie istnieje ryzyko porażenia prądem, wypadków i obrażeń.
 - Produkt ten ma funkcję zatrzymywania pracy w przypadku nadmiernego wzrostu temperatury. Jeśli silnik nagrzewa się w sposób nieprawidłowy, należy natychmiast zatrzymać pracę. Jeśli wlot ssący jest zablokowany, zatrzymaj pracę, wyjmij pojemnik na kurz, upewnij się, że wlot ssący i filtr są czyste, a następnie uruchom ponownie po 60 minutach.
 - Upewnij się, że filtr jest prawidłowo zainstalowany i używany. Używanie tego produktu bez filtra może spowodować awarię produktu.
 - Proszę zwrócić uwagę na ostre krawędzie akcesoriów, uważać na zadrapania. Ostrze zostało naostrzone w niektórych akcesoriach (takich jak narzędzie do usuwania sierści i maszyna elektryczna) z powodu potrzeb funkcjonalnych. Proszę zwrócić uwagę na bezpieczeństwo podczas korzystania z produktu.
- Uwaga: Elastyczny wąż zawiera przewody elektryczne i nie powinien być używany do zbierania wody ani zanurzany w wodzie w celu czyszczenia. Regularnie sprawdzaj wąż i zabraniaj jego używania, jeśli jest uszkodzony.

Odkurzacz / Zestaw do pielęgnacji sierści zwierząt

Odkurzacz *1

(Jeden filtr HEPA i jeden filtr gąbkowy zostały wstępnie zainstalowane)

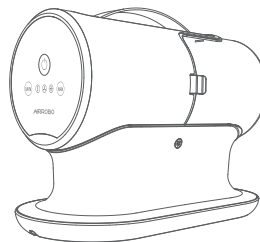

Akcesoria



Elastyczny wąż *1



Szczotka do usuwania sierści *1



Szczotka do pielęgnacji *1



Maszynka elektryczna *1

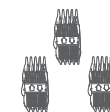

Grzebień prowadzący *3

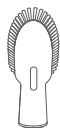

Szczotka do czyszczenia *1



Narzędzie szczelinowe *1

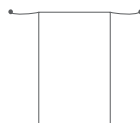

Torba do przechowywania *1



Instrukcja obsługi *1



Karta gwarancyjna *1

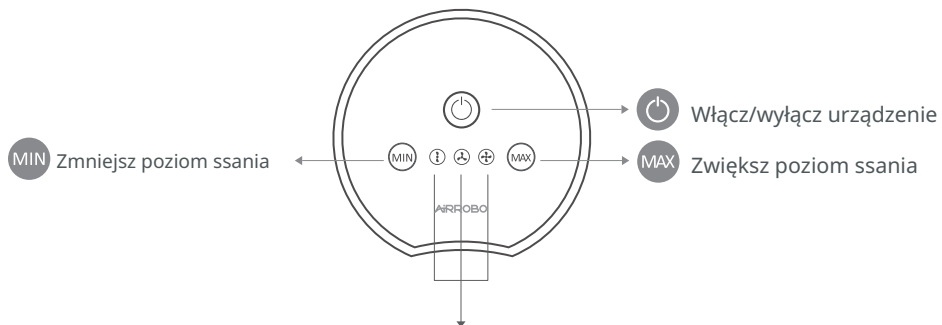
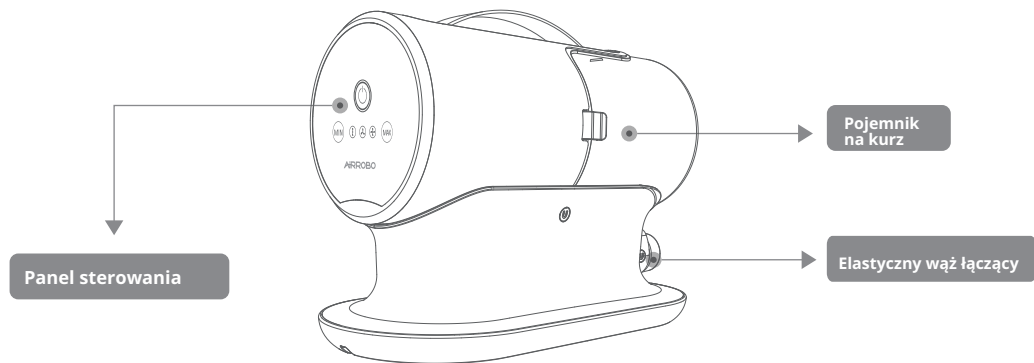

 **Wskaźniki** - Łącznie trzy poziomy: niski / średni / wysoki, odpowiadające różnym poziomom mocy ssania.

- 1 Podłącz akcesorium do urządzenia odkurzaczego za pomocą elastycznego węża. Proszę uważać, aby zainstalować złącza na obu końcach węża mocno, aby uniknąć wycieków powietrza.

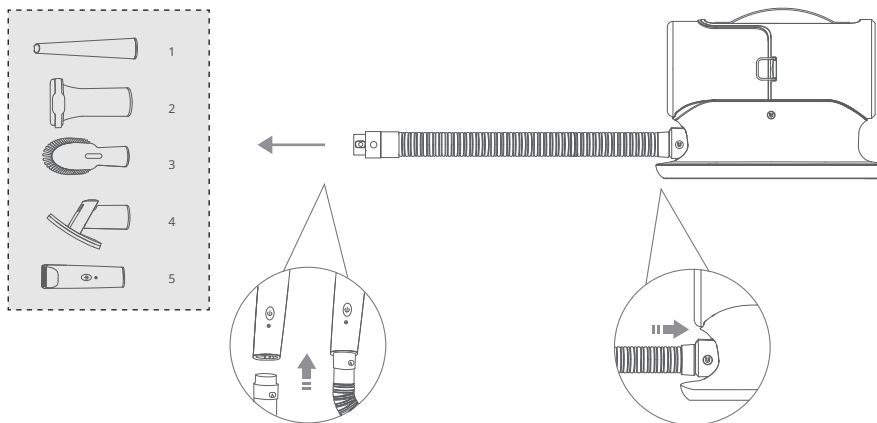

- 2 Podłącz przewód zasilający urządzenia odkurzaczego do gniazdka.
- 3 Włącz przełącznik zasilania urządzenia odkurzaczego. Wybierz poziom ssania w zależności od potrzeb. Są trzy różne poziomy ssania: niski/średni/wysoki.

Odkurzacz generuje hałas, dlatego zaleca się, aby na początku rozpocząć od najniższego poziomu ssania, uspokajając swoje zwierzę podczas użycia, aby uniknąć stresu lub strachu. Po tym, jak twoje zwierzę się przyzwyczai, dostosuj moc ssania do wyższego poziomu w razie potrzeby.

Uwaga: Zwróć uwagę na ostre krawędzie akcesoriów podczas używania, uważaj na skaleczenia.

Jak używać akcesoriów

5



Szczotka do pielęgnacji

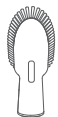

Szczotka czyszcząca

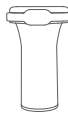

Szczotka do usuwania sierści



Maszynka elektryczna



Narzędzie szcelinowe

Szczotka do pielęgnacji: Usuwa unoszące się włosy zwierząt oraz zanieczyszczenia wewnątrz sierści, sprawiając, że sierść staje się gładza i bardziej puszysta.



Szczotka czyszcząca: Można jej używać do usuwania włosów zwierząt lub kurzu z ubrań, sof lub dywanów, a także do czyszczenia łap zwierząt.

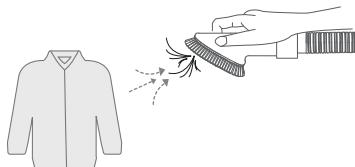

Szczotka do usuwania podszerstka: Można jej używać do ręcznego przycinania i czyszczenia splątanej, przerośniętej sierści zwierzęcia.



Uwaga: Zwróć uwagę na ostrze i ostre krawędzie podczas używania. Nie używaj nadmiernej siły, aby uniknąć zadrapań na skórze twojego zwierzęcia.

Jak używać akcesoriów

Narzędzie szczelinowe: Można go używać do czyszczenia sierści zwierząt lub kurzu, który wpada w szczeliny sof i łóżek.



Maszynka elektryczna: Służy do precyzyjnego przycinania sierści zwierząt i zbierania jej do pojemnika na kurz. Przycinanie, pielęgnacja i odkurzanie są rozwiązywane jednocześnie.

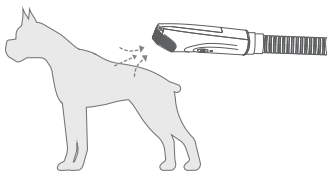

Na maszynie elektrycznej znajduje się niezależny przycisk włączania. Po włączeniu urządzenia odkurzającego możesz osobno kontrolować maszynkę elektryczną za pomocą tego przycisku, co jest bardziej wygodne w użyciu.

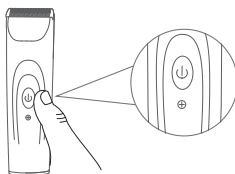

Uwaga: Maszynka jest przeznaczona tylko do przycinania sierści zwierząt. Proszę zachować ostrożność w stosunku do delikatnych części skóry Twojego zwierzęcia i nie używać nadmiernej siły, aby uniknąć zadrapań na skórze Twojego zwierzęcia.

Grzebienie prowadzące

W zależności od różnej długości sierści zwierzęcia oraz różnych potrzeb w zakresie strzyżenia i pielęgnacji, grzebienie prowadzące o różnych długościach mogą być wymieniane i używane razem z maszynką elektryczną. W opakowaniu znajdują się 3 grzebienie prowadzące i każdy grzebień prowadzący może spełniać potrzeby dwóch różnych rozmiarów. Po prostu odwróć kierunek montażu grzebienia prowadzącego podczas używania.

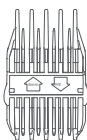

3mm & 6mm (1/8 & 1/4 cala)

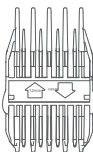

9mm & 12mm (3/8 & 1/2 cala)

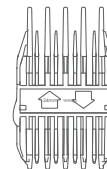

18mm & 24mm (3/4 & 1 cal)

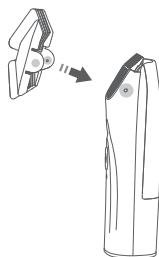

Uwaga: Proszę przechowywać grzebienie prowadzące w bezpiecznym miejscu, gdy nie są używane, aby zapobiec ich zgubieniu.

Konserwacja pojemnika na kurz

- 1 Podnieś i lekko usuń pojemnik na kurz w kierunku strzałki.

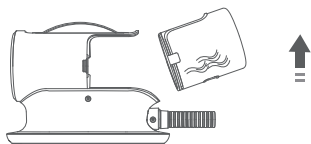

- 2 Naciśnij zatrzask, aby otworzyć pojemnik na kurz i opróżnić go.

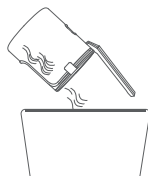

- 3 Zainstaluj pojemnik na kurz w kierunku strzałki.

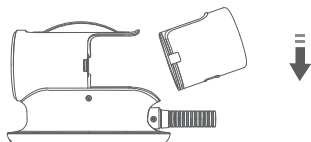

Uwagi:

- Zachowaj ostrożność podczas usuwania i instalowania pojemnika na kurz.
- Jeśli usunięty pojemnik na kurz jest czyszczony wodą, pamiętaj, aby poczekać, aż pojemnik na kurz całkowicie wyschnie przed jego zainstalowaniem, aby zapobiec porażeniu prądem lub uszkodzeniu spowodowanemu wodą w silniku.

Konserwacja filtra HEPA

- 1 Usuń pojemnik na kurz i wyjmij filtr HEPA.

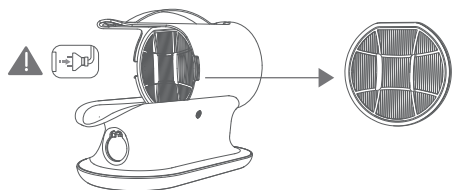

- 2 Proszę umyć go wodą z kranu i odprowadzić wodę po umyciu.

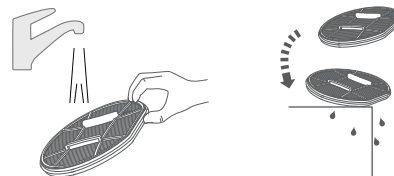

- 3 Umieść go w dobrze wentylowanym miejscu na co najmniej 24 godziny i pozostaw do całkowitego wyschnięcia.

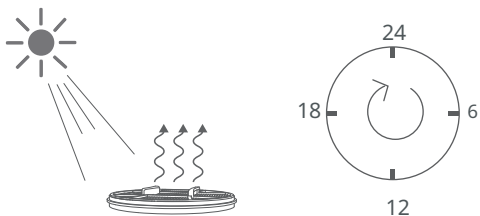

- 4 Zainstaluj filtr HEPA z powrotem na miejscu, gdy będzie całkowicie suchy. Upewnij się, że zainstalujesz filtr HEPA przed użyciem urządzenia odkurzającego.

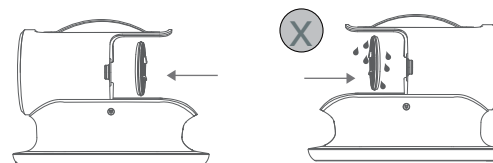

Uwagi:

- Proszę regularnie czyścić filtr HEPA zgodnie z częstotliwością użytkowania i stanem zabrudzenia.
- Pamiętaj, aby odłączyć zasilanie i wyjąć wtyczkę z gniazdka podczas czyszczenia.
- Upewnij się, że filtr HEPA jest zainstalowany dopiero po całkowitym wyschnięciu, w przeciwnym razie może to spowodować porażenie prądem i awarię produktu.

Konserwacja filtra gąbkowego

- 1 Usuń pojemnik na kurz i wyjmij filtr gąbkowy.

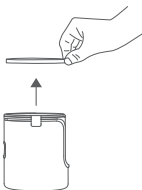
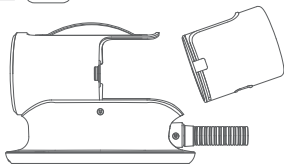

- 2 Proszę umyć go wodą z kranu i odprowadzić wodę po umyciu.

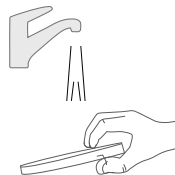

- 3 Umieść go w dobrze wentylowanym miejscu na co najmniej 24 godziny i pozostaw do całkowitego wyschnięcia.

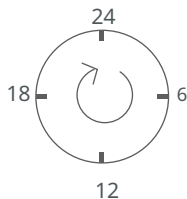
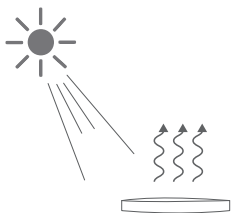

- 4 Zainstaluj filtr gąbkowy z powrotem na miejscu po całkowitym wyschnięciu. Upewnij się, że zainstalujesz filtr gąbkowy przed użyciem urządzenia odkurzającego.

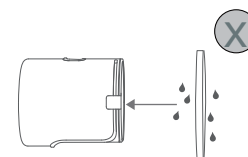
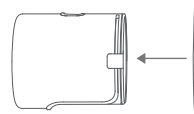

Uwagi:

- Proszę regularnie czyścić filtr gąbkowy w zależności od częstotliwości użytkowania i stanu zabrudzenia.
- Pamiętaj, aby odłączyć zasilanie i wyjąć wtyczkę z gniazdka podczas czyszczenia.
- Upewnij się, że zainstalujesz filtr gąbkowy po całkowitym wyschnięciu, w przeciwnym razie może to spowodować porażenie prądem i awarię produktu.

Konserwacja maszynki elektrycznej

- 1 Zdejmij głowicę tnącą w kierunku wskazanym przez strzałkę.

Uwaga: Głowica tnąca jest bardzo ostra, proszę uważać, aby nie skaleczyć się.

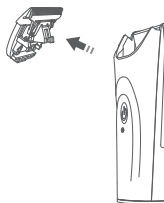

- 2 Otwór ssący elastycznego węża można używać do zbierania włosów i kurzu z głowicy tnącej i uchwytu głowicy.

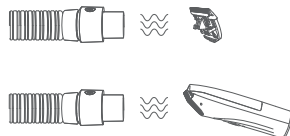

- 3 Po pewnym czasie użytkowania można dodać odpowiednią ilość smaru do ostrzy do głowicy (nie dołączono do opakowania).



Uwaga: Maszynka elektryczna nie jest wodoodporna, proszę nie płukać jej pod wodą, aby uniknąć uszkodzenia.

Przechowywanie elastycznego węża

Owiń elastyczny wąż zgodnie z ruchem wskazówek zegara wokół podstawy urządzenia odkurzającego. Otwór ssący węża można zamocować z boku urządzenia odkurzającego za pomocą połączenia magnetycznego.

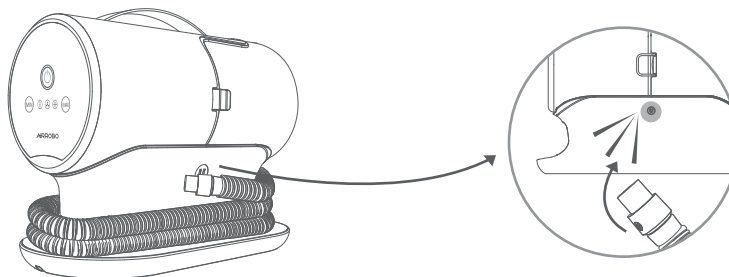

Przechowywanie przewodu zasilającego

Przewód zasilający można owinać i przechować w szczelinie na spodzie produktu.

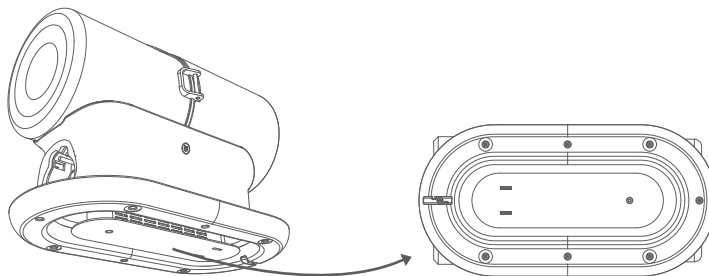

Problem	Możliwe przyczyny	Zalecane rozwiązania
Produkt nie może być włączony.	Kabel zasilający nie jest podłączony lub gniazdko nie ma zasilania.	Sprawdź, czy kabel zasilający jest podłączony i czy gniazdko ma zasilanie.
Niska moc ssania.	Wąż jest zablokowany.	Wyczyść porty ssące na obu końcach węża, aby upewnić się, że nie ma obcych przedmiotów je blokujących. Unikaj splątania i węzłów węża podczas używania.
	Pojemnik na kurz jest pełny.	Opróżnij pojemnik na kurz.
	Filtr HEPA lub filtr gąbkowy jest zbyt brudny.	Wyczyść filtr HEPA lub filtr gąbkowy.
	Pojemnik na kurz lub akcesoria nie są prawidłowo zainstalowane.	Sprawdź, czy pojemnik na kurz lub akcesoria są na miejscu zgodnie z instrukcją obsługi.
	Akcesoria typu grzebień są zablokowane włosami.	Natychmiast wyczyść akcesoria typu grzebień, usuwając włosy.

Uwaga: Jeśli powyższe metody nie rozwiążą problemu, proszę zaprzestać korzystania z produktu i skontaktować się z serwisem posprzedażowym w celu uzyskania pomocy.

Specyfikacja produktu

Specyfikacja zasilania	120V~60Hz
Zasilanie	600W
Długość elastycznego węża	1.5m/59cal
Długość przewodu zasilającego	1.95m/77cal
Pojemność pojemnika na kurz	2L
Rozmiar urządzenia odkurzającego	L320*W160*H225mm/L12.6*W6.3*H8.9cal
Waga	2kg/4.4lbs

Ochrona środowiska



Zużyty sprzęt elektroniczny oznakowany zgodnie z dyrektywą Unii Europejskiej, nie może być umieszczany łącznie z innymi odpadami komunalnymi. Podlega on selektywnej zbiórce i recyklingowi w wyznaczonych punktach. Zapewniając jego prawidłowe usuwanie, zapobiegasz potencjalnym, negatywnym konsekwencjom dla środowiska naturalnego i zdrowia ludzkiego. System zbierania zużytego sprzętu zgodny jest z lokalnie obowiązującymi przepisami ochrony środowiska dotyczącymi usuwania odpadów. Szczegółowe informacje na ten temat można uzyskać w urzędzie miejskim, zakładzie oczyszczania lub sklepie, w którym produkt został zakupiony.

Produkt spełnia wymagania dyrektyw tzw. Nowego Podejścia Unii Europejskiej (UE), dotyczących zagadnień związanych z bezpieczeństwem użytkowania, ochroną zdrowia i ochroną środowiska, określających zagrożenia, które powinny zostać wykryte i wyeliminowane.



Niniejszy dokument jest tłumaczeniem oryginalnej instrukcji obsługi, stworzonej przez producenta.

Szczegółowe informacje o warunkach gwarancji dystrybutora / producenta dostępne na stronie internetowej

<https://serwis.innpro.pl/gwarancja>

Produkt należy regularnie konserwować (czyścić) we własnym zakresie lub przez wyspecjalizowane punkty serwisowe na koszt i w zakresie użytkownika. W przypadku braku informacji o koniecznych akcjach konserwacyjnych cyklicznych lub serwisowych w instrukcji obsługi, należy regularnie, minimum raz na tydzień oceniać odmiennosć stanu fizycznego produktu od fizycznie nowego produktu. W przypadku wykrycia lub stwierdzenia jakiegokolwiek odmiennosć należy pilnie podjąć kroki konserwacyjne (czyszczenie) lub serwisowe. Brak poprawnej konserwacji (czyszczenia) i reakcji w chwili wykrycia stanu odmiennosć może doprowadzić do trwałego uszkodzenia produktu. Gwarant nie ponosi odpowiedzialności za uszkodzenia wynikające z zaniedbania.

Importer: **INNPRO**

INNPRO Robert Błędowski sp. z o.o.
ul. Rudzka 65c
44-200 Rybnik, Polska
tel. +48 533 234 303
hurt@innpro.pl
www.innpro.pl

Producent:

Best Epoch Technology Co., Ltd
Adres producenta: 2201, Block C1, Nanshan I Park,
No. 1001 Xueyuan Road, Nanshan District, Shenzhen,
Chiny

AIRROBO

Free as a breeze