

Vostro 16 5640

Podręcznik użytkownika

Uwagi, przestrogi i ostrzeżenia

 **UWAGA:** Napis UWAGA oznacza ważną wiadomość, która pomoże lepiej wykorzystać komputer.

 **OSTRZEŻENIE:** Napis PRZESTROGA informuje o sytuacjach, w których występuje ryzyko uszkodzenia sprzętu lub utraty danych, i przedstawia sposoby uniknięcia problemu.

 **PRZESTROGA:** Napis OSTRZEŻENIE informuje o sytuacjach, w których występuje ryzyko uszkodzenia sprzętu, obrażeń ciała lub śmierci.

Rodzdział 1: Widoki komputera Vostro 16 5640.....	7
Prawa strona.....	7
Lewa strona.....	7
Góra.....	8
Przód.....	10
Dół.....	11
Kod Service Tag.....	11
Wskaźnik LED naładowania i stanu baterii.....	12
Rodzdział 2: Przygotowywanie notebooka Vostro 16 5640 do pracy.....	13
Rodzdział 3: Specyfikacje komputera Vostro 16 5640.....	16
Wymiary i waga.....	16
Procesor.....	16
Chipset.....	17
System operacyjny.....	17
Pamięć.....	18
Porty zewnętrzne.....	18
Gniazda wewnętrzne.....	19
Ethernet.....	19
Moduł łączności bezprzewodowej.....	19
Audio.....	20
Pamięć masowa.....	20
Czytnik kart pamięci.....	20
Klawiatura.....	21
Klawisze funkcji na klawiaturze.....	21
Kamera.....	23
Touchpad.....	23
Zasilacz.....	24
Bateria.....	24
Wyświetlacz.....	25
Czytnik linii papilarnych (opcjonalny).....	26
Czujnik.....	26
Jednostka GPU — zintegrowana.....	27
Matryca zgodności z wieloma wyświetlaczami.....	27
Zabezpieczenia sprzętowe.....	27
Środowisko systemu operacyjnego i pamięci masowej.....	27
ComfortView.....	28
ComfortView Plus.....	28
Rodzdział 4: Serwisowanie komputera.....	29
Instrukcje dotyczące bezpieczeństwa.....	29
Przed przystąpieniem do serwisowania komputera.....	29
Zalecenia dotyczące bezpieczeństwa.....	30

Zabezpieczenie przed wyładowaniem elektrostatycznym.....	31
Zestaw serwisowy ESD.....	31
Transportowanie wrażliwych elementów.....	32
Po zakończeniu serwisowania komputera.....	32
BitLocker.....	32
Zalecane narzędzia.....	33
Wykaz śrub.....	33
Główne elementy komputera Vostro 16 5640.....	34

Rodzdział 5: Wymontowywanie i instalowanie modułów wymienianych samodzielnie przez klienta

(CRU).....	37
Pokrywa dolna.....	37
Wymontowywanie pokrywy dolnej.....	37
Instalowanie pokrywy dolnej.....	39
Moduł pamięci.....	42
Wymontowywanie modułu pamięci.....	42
Instalowanie modułu pamięci.....	43
Dysk SSD M.2.....	44
Wymontowywanie dysku SSD.....	44
Instalowanie dysku SSD.....	45
Karta sieci bezprzewodowej.....	46
Wymontowywanie karty sieci bezprzewodowej.....	46
Instalowanie karty sieci bezprzewodowej.....	47
Głośniki.....	49
Wymontowywanie głośników.....	49
Instalowanie głośników.....	51
Wentylator.....	53
Wymontowywanie wentylatora.....	53
Instalowanie wentylatora.....	54

Rodzdział 6: Wymontowywanie i instalowanie modułów wymienianych na miejscu (FRU)..... 56

Bateria.....	56
Ostrzeżenia dotyczące akumulatora litowo-jonowego.....	56
Wymontowywanie baterii.....	57
Odłączanie kabla baterii.....	58
Podłączanie kabla baterii.....	59
Instalowanie baterii.....	60
Radiator.....	62
Wymontowywanie radiatora.....	62
Instalowanie radiatora.....	63
Touchpad.....	64
Wymontowywanie zestawu touchpada.....	64
Instalowanie zestawu touchpada.....	65
Zestaw wyświetlacza.....	67
Wymontowywanie zestawu wyświetlacza.....	67
Instalowanie zestawu wyświetlacza.....	68
Kabel panelu wejścia/wyjścia.....	70
Wymontowywanie kabla płyty we/wy.....	70
Instalowanie kabla płyty we/wy.....	71
Karta we/wy.....	72

Wymontowywanie płyty we/wy.....	72
Instalowanie płyty we/wy.....	73
Przycisk zasilania.....	75
Wymontowywanie przycisku zasilania.....	75
Instalowanie przycisku zasilania.....	76
Przycisk zasilania z opcjonalnym czytnikiem linii papilarnych.....	77
Wymontowywanie przycisku zasilania z opcjonalnym czytnikiem linii papilarnych.....	77
Instalowanie przycisku zasilania z opcjonalnym czytnikiem linii papilarnych.....	78
Złącze zasilacza.....	79
Wymontowywanie gniazda zasilacza.....	79
Instalowanie gniazda zasilacza.....	80
Płyta główna.....	81
Wymontowywanie płyty głównej.....	81
Instalowanie płyty głównej.....	85
Zestaw podpórki na nadgarstek i klawiatury.....	88
Wymontowywanie zestawu podpórki na nadgarstek i klawiatury.....	88
Instalowanie zestawu podpórki na nadgarstek i klawiatury.....	90
Rodzdział 7: Oprogramowanie.....	92
System operacyjny.....	92
Sterowniki i pliki do pobrania.....	92
Rodzdział 8: Konfiguracja systemu BIOS.....	93
Uruchamianie programu konfiguracji systemu BIOS.....	93
Klawisze nawigacji.....	93
Menu jednorazowego rozruchu F12.....	93
Opcje konfiguracji systemu.....	94
Aktualizowanie systemu BIOS.....	100
Aktualizowanie systemu BIOS w systemie Windows.....	100
Aktualizowanie systemu BIOS w środowiskach Linux i Ubuntu.....	101
Aktualizowanie systemu BIOS przy użyciu napędu USB w systemie Windows.....	101
Aktualizowanie systemu BIOS z menu jednorazowego rozruchu pod klawiszem F12.....	101
Hasło systemowe i hasło konfiguracji systemu.....	102
Przypisywanie hasła systemu lub hasła administratora.....	103
Usuwanie lub zmienianie istniejącego hasła systemowego lub hasła administratora.....	103
Czyszczenie hasła systemu BIOS (konfiguracji) i hasła systemowego.....	104
Rodzdział 9: Rozwiązywanie problemów.....	105
Postępowanie ze spęczniałymi akumulatorami litowo-jonowymi.....	105
Znajdowanie kodu Service Tag lub kodu obsługi ekspresowej komputera Dell.....	105
Dell SupportAssist — przedrozruchowy test diagnostyczny wydajności systemu.....	106
Uruchamianie przedrozruchowego testu diagnostycznego wydajności systemu SupportAssist.....	106
Wbudowany autotest (BIST).....	106
M-BIST.....	106
Test lampki LCD szyny zasilania (L-BIST).....	107
Wbudowany autotest wyświetlacza LCD (BIST).....	107
Systemowe lampki diagnostyczne.....	108
Przywracanie systemu operacyjnego.....	109
Resetowanie zegara czasu rzeczywistego (RTC).....	109

Opcje nośników kopii zapasowych oraz odzyskiwania danych.....	109
Cykl zasilania Wi-Fi.....	109
Rozładowywanie ładunków elektrostatycznych (twardy reset).....	110
Rodział 10: Uzyskiwanie pomocy i kontakt z firmą Dell.....	111

Widoki komputera Vostro 16 5640

Prawa strona



Rysunek 1. Rzut prawy

1. Gniazdo karty SD

Umożliwia odczytywanie i zapisywanie informacji na karcie SD. Komputer obsługuje następujące rodzaje kart:

- Secure Digital (SD)
- Secure Digital High Capacity (SDHC)
- Secure Digital Extended Capacity (SDXC)

2. Uniwersalny port audio

Umożliwia podłączenie słuchawek lub zestawu słuchawkowego (słuchawek i mikrofonu).

3. Port USB 3.2 pierwszej generacji (5 Gb/s)

Służy do podłączania urządzeń, takich jak zewnętrzne urządzenia pamięci masowej i drukarki. Zapewnia prędkość transferu danych do 5 Gb/s.

4. Złącze sieciowe

Umożliwia podłączenie komputera do routera lub modemu szerokopasmowego kablem Ethernet (RJ45) w celu nawiązania łączności z siecią lokalną lub z Internetem o prędkości 10/100/1000 Mb/s.

5. Gniazdo blokady klinowej

Umożliwia podłączenie kabla zabezpieczającego, służącego do ochrony komputera przed kradzieżą.

Lewa strona



Rysunek 2. Rzut lewy

1. Port zasilacza (zasilanie podstawowe)

Umożliwia podłączenie zasilacza w celu zasilania komputera i ładowania baterii.

2. Lampka zasilania i stanu baterii

Wskazuje stan zasilania i stan baterii komputera.

Ciągłe białe światło — zasilacz jest podłączony, a bateria jest ładowana.

Ciągłe bursztynowe światło — poziom naładowania baterii jest niski lub bardzo niski.

Wyłączona — bateria jest całkowicie naładowana.

UWAGA: W niektórych modelach lampka zasilania i stanu baterii służy również do diagnostyki systemu. Aby uzyskać więcej informacji, zapoznaj się z sekcją *Rozwiązywanie problemów w podręczniku użytkownika* komputera.

3. Port HDMI 1.4

Umożliwia podłączanie telewizora, zewnętrznego wyświetlacza lub innego urządzenia z wejściem HDMI. Zapewnia wyjście wideo i audio.

4. Port USB 3.2 pierwszej generacji (5 Gb/s)

Służy do podłączania urządzeń, takich jak zewnętrzne urządzenia pamięci masowej i drukarki. Zapewnia prędkość transferu danych do 5 Gb/s.

5. Port USB 3.2 Type-C drugiej generacji (10 Gb/s) z obsługą standardu DisplayPort 1.4 z trybem alternatywnym i funkcji Power Delivery

Służy do podłączania urządzeń, takich jak zewnętrzne urządzenia pamięci masowej, drukarki i zewnętrzne wyświetlacze. Obsługuje szybkość transferu danych do 10 Gb/s.

Obsługuje funkcję Power Delivery zapewniającą dwukierunkowe zasilanie między urządzeniami. Zapewnia zasilanie wyjściowe do 15 W, które umożliwia szybsze ładowanie.

UWAGA: Do podłączenia do urządzenia DisplayPort wymagany jest adapter USB Type-C/DisplayPort (sprzedawany osobno).

Góra

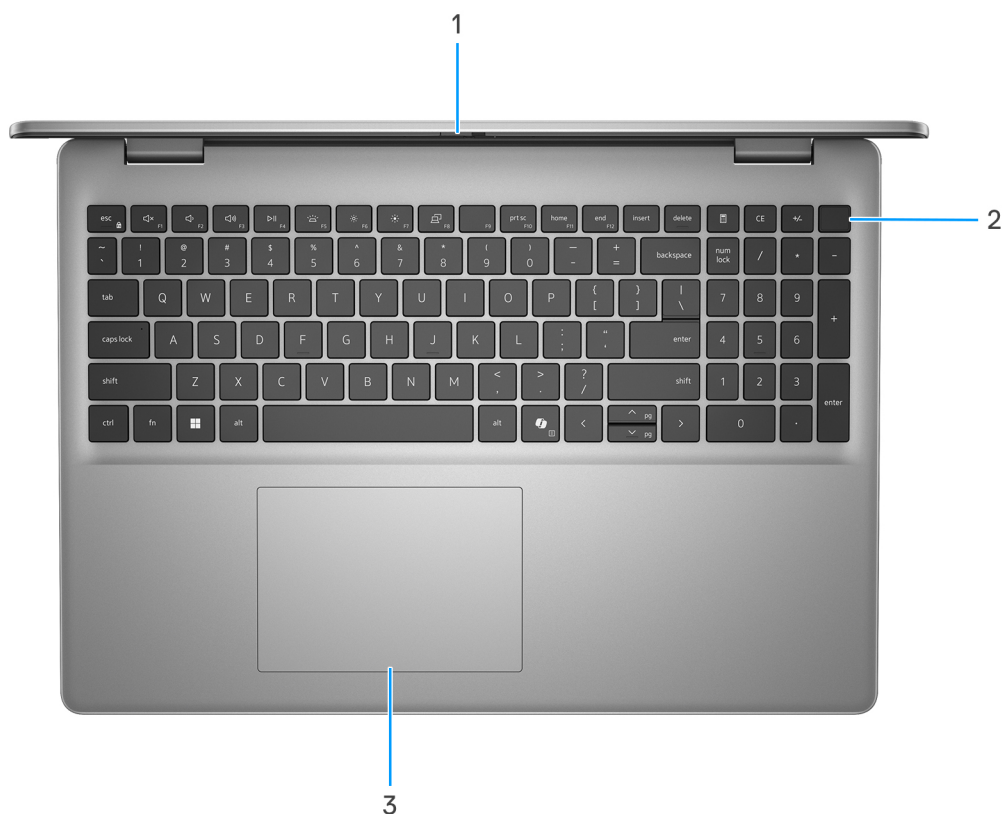

Rysunek 3. Widok z góry

1. Zaśleпка zapewniająca prywatność

Nasuń zaślepkę, aby zakryć obiektyw kamery i chronić w ten sposób swoją prywatność, gdy nie korzystasz z kamery.

2. Przycisk zasilania z opcjonalnym czytnikiem linii papilarnych

Naciśnij, aby włączyć komputer, jeśli jest wyłączony, w trybie uśpienia lub hibernacji.

Gdy komputer jest włączony, naciśnij przycisk zasilania, aby przełączyć system w stan uśpienia. Naciśnij i przytrzymaj przycisk zasilania przez 10 sekund, aby wymusić wyłączenie komputera.

Jeśli przycisk zasilania jest wyposażony w czytnik linii papilarnych, połóż palec na przycisku zasilania, aby się zalogować.

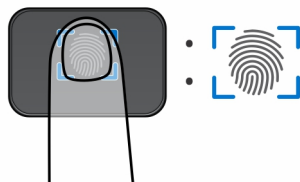

Rysunek 4. Aktywny obszar czytnika linii papilarnych

i UWAGA: Wyróżniony obszar wskazuje rzeczywisty obszar aktywnego czytnika linii papilarnych, a obraz służy wyłącznie do celów ilustracyjnych.

i UWAGA: Sposób działania przycisku zasilania można dostosować w systemie Windows. Aby uzyskać więcej informacji, odwiedź [sekcję podręczników w witrynie Dell](#).

3. Touchpad

Przesuń palcem po touchpadzie, aby poruszać wskaźnikiem myszy. Dotknij, aby kliknąć lewym przyciskiem myszy, i dotknij dwoma palcami, aby kliknąć prawym przyciskiem myszy.

Przód

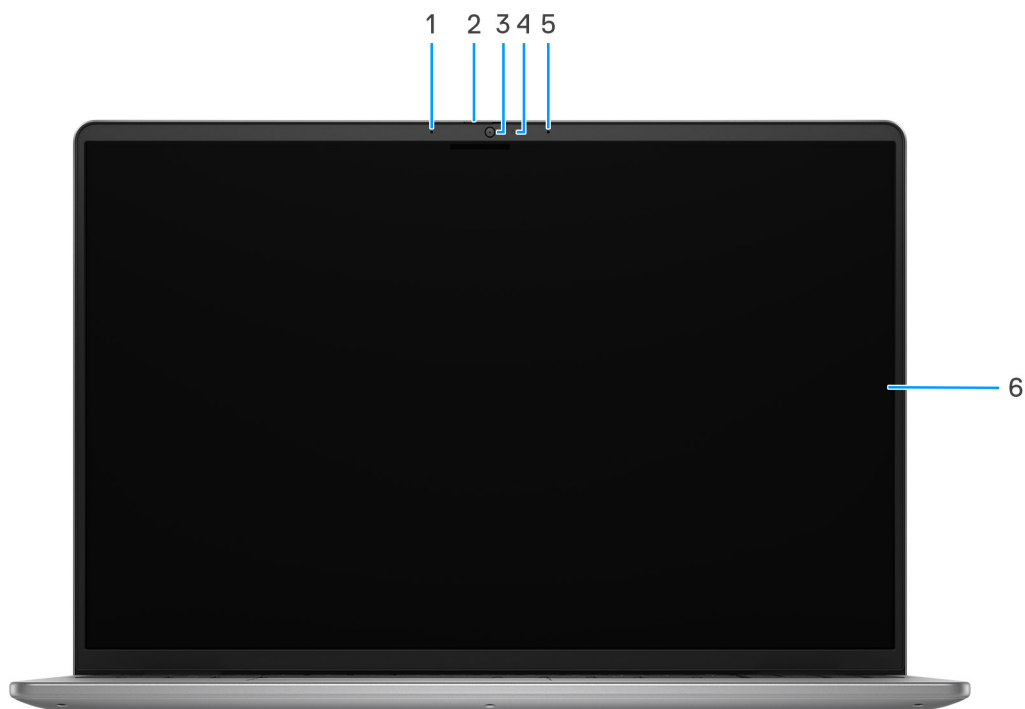

Rysunek 5. Widok z przodu

1. Mikrofon lewy

Wejście dźwięku wysokiej jakości. Umożliwia nagrywanie dźwięku i prowadzenie rozmów.

2. Zaślepka zapewniająca prywatność

Nasuń zaślepkę, aby zakryć obiektyw kamery i chronić w ten sposób swoją prywatność, gdy nie korzystasz z kamery.

3. Kamera

Umożliwia prowadzenie czatów wideo, robienie zdjęć i nagrywanie filmów.

4. Lampka stanu kamery

Świeci, gdy kamera jest w użyciu.

5. Mikrofon prawy

Wejście dźwięku wysokiej jakości. Umożliwia nagrywanie dźwięku i prowadzenie rozmów.

6. Wyświetlacz

Zapewnia obraz wideo.

Dół

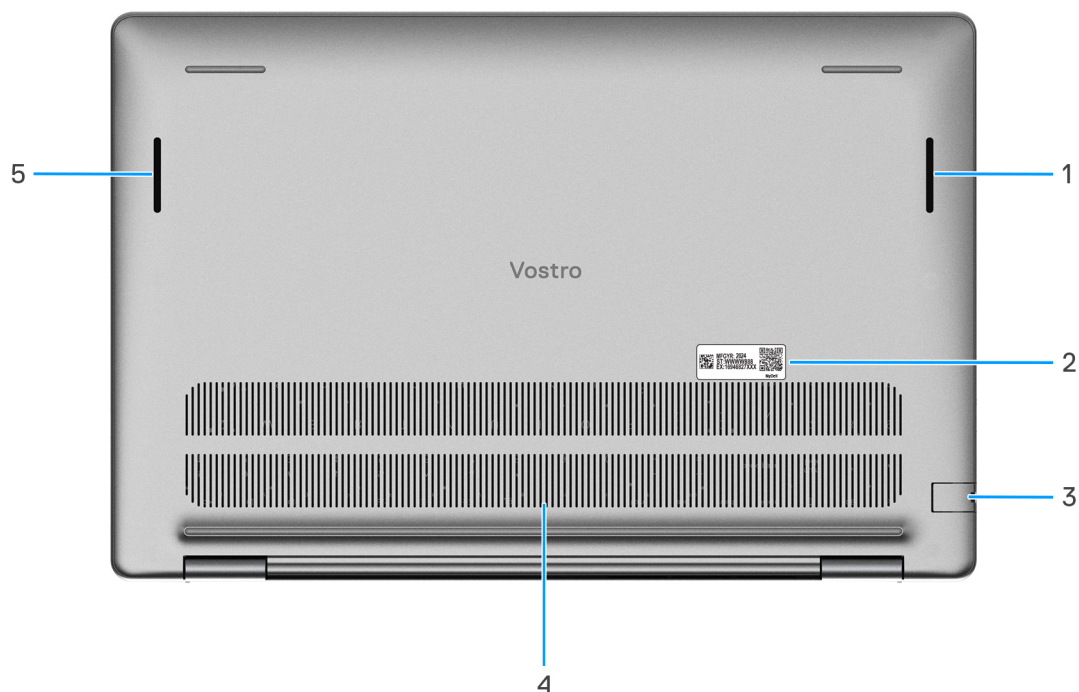

Rysunek 6. Widok z dołu

1. Głośnik prawy

Wyjście dźwięku.

2. Etykieta z kodem Service Tag

Kod Service Tag jest unikatowym identyfikatorem alfanumerycznym, który umożliwia pracownikom serwisowym firmy Dell identyfikowanie podzespołów sprzętowych w komputerach klientów i uzyskiwanie dostępu do informacji o gwarancji.

3. Złącze sieciowe

Umożliwia podłączenie komputera do routera lub modemu szerokopasmowego kablem Ethernet (RJ45) w celu nawiązania łączności z siecią lokalną lub z Internetem o prędkości 10/100/1000 Mb/s.

4. Otwory wentylacyjne

Otwory wentylacyjne zapewniają wentylację komputera. Zatkane otwory wentylacyjne mogą spowodować przegrzanie, wpłynąć na wydajność komputera, a także spowodować problemy ze sprzętem. Należy unikać zatykania otworów wentylacyjnych i regularnie je czyścić, aby nie gromadził się w nich kurz ani brud. Więcej informacji na temat czyszczenia otworów wentylacyjnych można znaleźć w bazie wiedzy pod adresem www.dell.com/support.

5. Głośnik lewy

Wyjście dźwięku.

Kod Service Tag

Kod Service Tag jest unikalnym, alfanumerycznym identyfikatorem, który umożliwia pracownikom serwisowym firmy Dell identyfikowanie składników sprzętowych w komputerach klientów i uzyskiwanie dostępu do informacji o gwarancji.

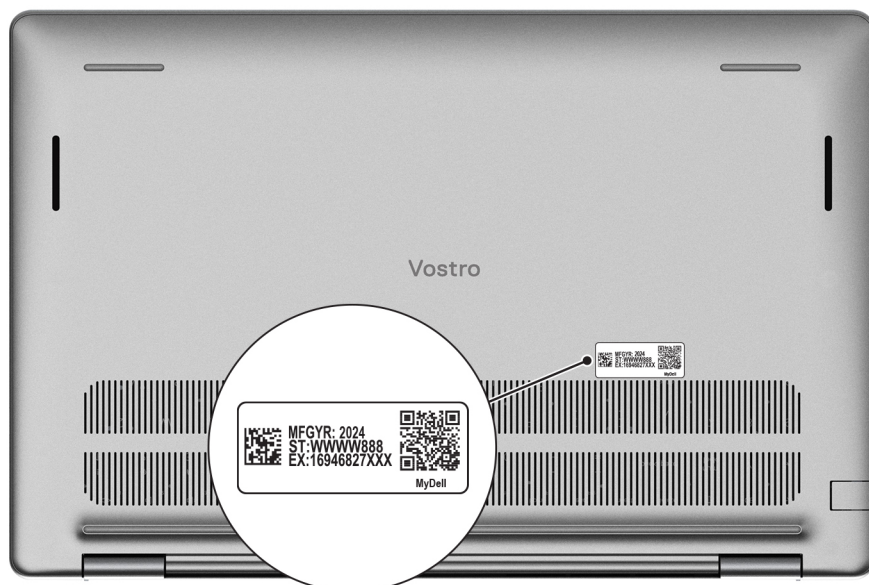

Rysunek 7. Kod Service Tag

Wskaźnik LED naładowania i stanu baterii

Poniższa tabela zawiera informacje o zachowaniu wskaźnika LED naładowania i stanu baterii komputera Vostro 16 5640.

Tabela 1. Zachowanie wskaźnika LED naładowania i stanu baterii

Źródło mocy	Zachowanie wskaźnika LED	Stan zasilania systemu	Poziom naładowania baterii
Zasilacz sieciowy	Nie świeci	S0–S5	Całkowicie naładowany
Zasilacz sieciowy	Solid White	S0–S5	< Całkowicie naładowany
Bateria	Nie świeci	S0–S5	11–100%
Bateria	Ciągłe bursztynowe światło (590+/- 3 nm)	S0–S5	< 10%

- S0 (WŁ.) — system jest włączony.
- S4 (Hibernacja) — system zużywa najmniej energii ze wszystkich stanów uśpienia. System jest niemal wyłączony. Zużycie energii jest minimalne. Dane kontekstowe są zapisywane na dysku twardym.
- S5 (WYŁ.) — system jest w stanie zamknięcia.

Przygotowywanie notebooka Vostro 16 5640 do pracy

Informacje na temat zadania

UWAGA: W zależności od zamówionej konfiguracji posiadany komputer może wyglądać nieco inaczej niż na ilustracjach w tym dokumencie.

Kroki

1. Podłącz zasilacz i naciśnij przycisk zasilania.



UWAGA: W czasie transportu bateria może przejść w tryb oszczędzania energii, aby uniknąć rozładowania. Przy pierwszym włączeniu komputera upewnij się, że jest do niego podłączony zasilacz.

2. Kończenie konfiguracji systemu operacyjnego.

System Ubuntu:

Postępuj zgodnie z instrukcjami wyświetlanymi na ekranie, aby ukończyć konfigurowanie. Więcej informacji na temat instalowania i konfigurowania systemu Ubuntu można znaleźć w bazie wiedzy w [witrynie Dell Support](#).

System Windows:

Postępuj zgodnie z instrukcjami wyświetlanymi na ekranie, aby ukończyć konfigurowanie. Firma Dell Technologies zaleca wykonanie następujących czynności podczas konfigurowania:

- Połączenie z siecią w celu aktualizowania systemu Windows.
- **UWAGA:** Jeśli nawiązujesz połączenie z zabezpieczoną siecią bezprzewodową, po wyświetleniu monitu wprowadź hasło dostępu do sieci.
- Po połączeniu z Internetem zaloguj się do konta Microsoft lub utwórz je. Jeśli nie masz połączenia z Internetem, utwórz konto offline.
- Na ekranie **Wsparcie i ochrona** wprowadź swoje dane kontaktowe.

3. Zlokalizuj aplikacje firmy Dell w menu Start systemu Windows i użyj ich — zalecane.

Tabela 2. Znajdowanie aplikacji Dell w systemie Windows w trybie S





Zasoby	Opis
 <p>Rysunek 8. Rejestracja produktu firmy Dell</p>	<p>Rejestracja produktu firmy Dell</p> <p>Zarejestruj swój komputer firmy Dell.</p>
 <p>Rysunek 9. Pomoc i obsługa techniczna firmy Dell</p>	<p>Dell Help & Support</p> <p>Dostęp do pomocy i wsparcia dla komputera.</p>
 <p>Rysunek 10. SupportAssist</p>	<p>SupportAssist</p> <p>SupportAssist z wyprzedzeniem i proaktywnie identyfikuje problemy ze sprzętem i oprogramowaniem w komputerze, a następnie automatyzuje proces kontaktu z pomocą techniczną Dell. Rozwiązuje problemy związane z wydajnością i stabilizacją, zapobiega zagrożeniom bezpieczeństwa, monitoruje i wykrywa awarie sprzętu. Aby uzyskać więcej informacji, zapoznaj się z <i>przewodnikiem użytkownika programu SupportAssist for Home PCs</i> na stronie programu SupportAssist for Home PCs.</p> <p> UWAGA: W aplikacji SupportAssist kliknij datę wygaśnięcia gwarancji, aby ją odnowić lub uaktualnić.</p>

Tabela 3. Odszukaj aplikacje firmy Dell w systemie Windows



Zasoby	Opis
 <p>Rysunek 11. Mój Dell</p>	<p>Mój Dell</p> <p>MyDell to aplikacja, która oferuje jedną ulepszoną platformę obejmującą dostęp do kont, informacje o urządzeniach i ustawienia sprzętowe. Oprogramowanie zapewnia inteligentne funkcje, które automatycznie optymalizują działanie komputera w celu zapewnienia najlepszego dźwięku, zasilania i wydajności. Inteligentna, spersonalizowana aplikacja MyDell pozwala w pełni wykorzystać możliwości urządzenia Dell. Oto najważniejsze cechy aplikacji MyDell:</p> <ul style="list-style-type: none"> • Aplikacja • Audio • Zasilanie • Kolory i wyświetlacz • Wykrywanie obecności <p>Więcej informacji na temat korzystania z aplikacji MyDell można znaleźć w przewodnikach po produktach w witrynie Dell Support.</p>
 <p>Rysunek 12. Program Dell Update</p>	<p>Program Dell Update</p> <p>Aktualizuje komputer poprawkami krytycznymi i instaluje najnowsze sterowniki urządzeń po ich udostępnieniu. Więcej informacji na temat korzystania z aplikacji Dell Update można znaleźć w przewodnikach po produktach i dokumentach z licencjami innych firm w witrynie Dell Support.</p>

Tabela 3. Odszukaj aplikacje firmy Dell w systemie Windows (cd.)

Zasoby	Opis
 <p>Rysunek 13. Aplikacja Dell Digital Delivery</p>	<p>Aplikacja Dell Digital Delivery</p> <p>Służy do pobierania aplikacji, które zostały zakupione, ale nie są fabrycznie zainstalowane w komputerze. Więcej informacji na temat korzystania z usługi Dell Digital Delivery można znaleźć w bazie wiedzy w witrynie Dell Support.</p>
 <p>Rysunek 14. Support Assist</p>	<p>SupportAssist</p> <p>SupportAssist z wyprzedzeniem i proaktywnie identyfikuje problemy ze sprzętem i oprogramowaniem w komputerze, a następnie automatyzuje proces kontaktu z pomocą techniczną Dell. Rozwiązuje problemy związane z wydajnością i stabilizacją, zapobiega zagrożeniom bezpieczeństwa, monitoruje i wykrywa awarie sprzętu. Aby uzyskać więcej informacji, zapoznaj się z <i>przewodnikiem użytkownika programu SupportAssist for Home PCs</i> na stronie programu SupportAssist for Home PCs.</p> <p> UWAGA: W aplikacji SupportAssist kliknij datę wygaśnięcia gwarancji, aby ją odnowić lub uaktualnić.</p>

Specyfikacje komputera Vostro 16 5640

Wymiary i waga

W poniższej tabeli przedstawiono informacje o wymiarach (wysokość, szerokość, głębokość) i wadze komputera Vostro 16 5640.

Tabela 4. Wymiary i waga

Opis	Wartości
Wysokość:	
Wysokość z przodu	16,18 mm (0,64")
Wysokość z tyłu	17,37 mm (0,68")
Maksymalna wysokość	19,05 mm (0,75")
Szerokość	356,78 mm (14,05")
Głębokość	249,52 mm (9,82")
Waga  UWAGA: Waga komputera zależy od zamówionej konfiguracji oraz od pewnych zmiennych produkcyjnych.	<ul style="list-style-type: none"> Minimalna: 1,87 kg (4,12 funta) Maksymalna: 1,93 kg (4,25 funta)

Procesor

Tabela poniżej zawiera szczegółowe informacje o procesorach obsługiwanych przez komputer Vostro 16 5640.

Tabela 5. Procesor



Opis	Opcja 1	Opcja 2	Opcja 3
Typ procesora	Intel Core 5 1334U	Intel Core 5 120U	Intel Core 7 150U
Moc procesora	15 W	15 W	15 W
Łączna liczba rdzeni procesora	10	10	10
Rdzenie zoptymalizowane pod kątem wydajności	2	2	2
Rdzenie zoptymalizowane pod kątem efektywności	8	8	8
Łączna liczba wątków procesora  UWAGA: Technologia Intel Hyper-Threading jest dostępna tylko dla rdzeni zoptymalizowanych pod kątem wydajności.	12	12	12
Szybkość procesora	Do 4,60 GHz	do 5 GHz	Do 5,40 GHz

Tabela 5. Procesor (cd.)

Opis	Opcja 1	Opcja 2	Opcja 3
Rdzenie zoptymalizowane pod kątem wydajności — częstotliwość			
Podstawowa częstotliwość procesora	1,30 GHz	1,40 GHz	1,80 GHz
Maksymalna częstotliwość w trybie Turbo	4,60 GHz	5 GHz	5,40 GHz
Rdzenie zoptymalizowane pod kątem efektywności — częstotliwość			
Podstawowa częstotliwość procesora	0,90 GHz	0,90 GHz	1,20 GHz
Maksymalna częstotliwość w trybie Turbo	3,40 GHz	3,80 GHz	4 GHz
Tryb temperatury / moc cieplna (TDP)			
Chłodny	10 W	10 W	10 W
Zoptymalizowany	15 W	15 W	15 W
Cichy	10 W	10 W	10 W
Bardzo wysoka wydajność	17 W	17 W	17 W
 UWAGA: Szybkość taktowania procesora i moc cieplna różnią się w zależności od trybu temperatury wybranego w aplikacji My Dell na komputerze.			
Pamięć podręczna procesora	12 MB	12 MB	12 MB
Zintegrowana karta graficzna	Intel Graphics	Intel Graphics	Intel Graphics

Chipset

W poniższej tabeli przedstawiono informacje na temat chipsetu obsługiwane przez komputer Vostro 16 5640.

Tabela 6. Chipset

Opis	Wartości
Chipset	Wersja zintegrowana z procesorem
Procesor	<ul style="list-style-type: none"> • Intel Core 5 120U • Intel Core 5 1334U • Intel Core 7 150U
Przepustowość magistrali DRAM	Dwa kanały, 64 bity
Pamięć Flash EPROM	32 MB
Magistrala PCIe	Do wersji 4

System operacyjny

Komputer Vostro 16 5640 obsługuje następujące systemy operacyjne:

- Windows 11 Home

- Windows 11 Home (tryb S)
- Windows 11 Pro
- Windows 11 Pro National Academic
- Ubuntu Linux 22.04 LTS

Pamięć

W poniższej tabeli przedstawiono specyfikacje pamięci komputera Vostro 16 5640.

Tabela 7. Specyfikacje pamięci

Opis	Wartości
Gniazda pamięci	Dwa gniazda SODIMM
Typ pamięci	DDR5
Szybkość pamięci	5200 MT/s
Maksymalna konfiguracja pamięci	32 GB
Minimalna konfiguracja pamięci	8 GB
Rozmiar pamięci na gniazdo	8 GB, 16 GB lub 24 GB
Obsługiwane konfiguracje pamięci	<ul style="list-style-type: none"> • 8 GB, 1 x 8 GB, DDR5, 5200 MT/s, pamięć jednokanałowa • 16 GB, 2 x 8 GB, DDR5, 5200 MT/s, pamięć dwukanałowa • 24 GB: 1 x 8 GB + 1 x 16 GB, DDR5, 5200 MT/s, pamięć dwukanałowa • 32 GB: 2 x 16 GB, DDR5, 5200 MT/s, pamięć dwukanałowa

Porty zewnętrzne

W tabeli poniżej przedstawiono zewnętrzne gniazda komputera Vostro 16 5640.

Tabela 8. Porty zewnętrzne

Opis	Wartości
Złącze sieciowe	Jeden port RJ45
Porty USB	<ul style="list-style-type: none"> • Dwa porty USB 3.2 pierwszej generacji (5 Gb/s) • Jeden port USB 3.2 Type-C drugiej generacji (10 Gb/s) z obsługą standardu DisplayPort 1.4 z trybem alternatywnym i funkcji Power Delivery
Port audio	Jedno gniazdo uniwersalne audio
Port wideo	<ul style="list-style-type: none"> • Jeden port HDMI 1.4 • Jeden port USB 3.2 Type-C drugiej generacji (10 Gb/s) z obsługą standardu DisplayPort 1.4 z trybem alternatywnym i funkcji Power Delivery
Czytnik kart pamięci	Jedno gniazdo kart SD
Gniazdo zasilacza	Jedno gniazdo zasilacza
Gniazdo kabla zabezpieczającego	Gniazdo blokady klinowej

Gniazda wewnętrzne

W poniższej tabeli przedstawiono wewnętrzne gniazda komputera Vostro 16 5640.

Tabela 9. Gniazda wewnętrzne

Opis	Wartości
M.2	<ul style="list-style-type: none">Jedno gniazdo M.2 2230 na hybrydową kartę Wi-Fi i BluetoothJedno gniazdo M.2 2230 na dysk SSD <p> UWAGA: Aby dowiedzieć się więcej na temat cech różnych typów kart M.2, przeszukaj bazę wiedzy w witrynie Dell Support.</p>

Ethernet

W tabeli przedstawiono specyfikację karty przewodowej sieci lokalnej Ethernet (LAN) komputera Vostro 16 5640.

Tabela 10. Ethernet — specyfikacje

Opis	Wartości
Numer modelu	Realtek RTL8111H
Szybkość przesyłania danych	10/100/1000 Mb/s

Moduł łączności bezprzewodowej

W poniższej tabeli wyszczególniono moduły bezprzewodowej sieci lokalnej (WLAN) obsługiwane przez komputer Vostro 16 5640.

Tabela 11. Specyfikacje modułu sieci bezprzewodowej

Opis	Wartości
Numer modelu	Realtek RTL8852BE
Szybkość przesyłania danych	1201 Mb/s
Obsługiwane pasma częstotliwości	2,4 GHz/5 GHz
Standardy bezprzewodowe	<ul style="list-style-type: none">Wi-Fi 802.11a/b/gWi-Fi 4 (Wi-Fi 802.11n)Wi-Fi 5 (Wi-Fi 802.11ac)Wi-Fi 6 (Wi-Fi 802.11ax)
Szyfrowanie	<ul style="list-style-type: none">64-/128-bitowe WEPAES-CCMPTKIP
Karta sieci bezprzewodowej Bluetooth	Bluetooth 5.3
	<p> UWAGA: Wersja karty sieci bezprzewodowej Bluetooth może się różnić w zależności od systemu operacyjnego zainstalowanego w komputerze.</p>

Audio

W poniższej tabeli przedstawiono specyfikacje audio komputera Vostro 16 5640.

Tabela 12. Specyfikacje audio

Opis	Wartości
Kontroler audio	Realtek ALC3254
Konwersja stereo	Obsługiwane
Wewnętrzny interfejs audio	Interfejs audio wysokiej rozdzielczości
Zewnętrzny interfejs audio	Jedno gniazdo uniwersalne audio
Liczba głośników	2 W na kanał
Wewnętrzny wzmacniacz głośników	Obsługiwane
Zewnętrzna regulacja głośności	Skróty klawiaturowe
Moc głośników:	
Średnia moc głośników	2 W
Szczytowa moc głośników	2,5 W
Moc wyjściowa subwoofera	Nieobsługiwane
Mikrofon	<ul style="list-style-type: none">• Pojedynczy wbudowany mikrofon (w przypadku komputerów w obudowie z tworzywa sztucznego)• Mikrofony dwumacierzowe (w przypadku komputerów w obudowie z aluminium)

Pamięć masowa

W tej sekcji przedstawiono opcje pamięci masowej komputera Vostro 16 5640.

Komputer Vostro 16 5640 obsługuje tylko jeden dysk SSD M.2 2230.

Tabela 13. Specyfikacje pamięci masowej

Typ pamięci masowej	Typ interfejsu	Pojemność
Dysk SSD M.2 2230 PCIe NVMe klasy 35	PCIe czwartej generacji NVMe	Do 1 TB
Dysk SSD M.2 2230 PCIe NVMe klasy 25	PCIe czwartej generacji NVMe	Do 1 TB

Czytnik kart pamięci

Poniższa tabela zawiera listę kart pamięci obsługiwanych przez komputer Vostro 16 5640.

Tabela 14. Specyfikacje czytnika kart pamięci

Opis	Wartości
Typ karty pamięci	Jedno gniazdo kart SD

Tabela 14. Specyfikacje czytnika kart pamięci (cd.)

Opis	Wartości
Obsługiwane karty pamięci	<ul style="list-style-type: none"> Secure Digital (SD) Secure Digital High Capacity (SDHC) Secure Digital Extended Capacity (SDXC)
<p>UWAGA: Maksymalna pojemność obsługiwana przez czytnik może się różnić w zależności od standardu karty pamięci zainstalowanej w komputerze.</p>	

Klawiatura

W poniższej tabeli przedstawiono specyfikacje klawiatury komputera Vostro 16 5640.

Tabela 15. Specyfikacje klawiatury

Opis	Wartości
Typ klawiatury	Standardowa podświetlana klawiatura z klawiszem skrótów do obsługi sztucznej inteligencji
Układ klawiatury	QWERTY
Liczba klawiszy	<ul style="list-style-type: none"> Angielska międzynarodowa, arabska, chińska (wersja tradycyjna), grecka, hebrajska i ukraińska: 99 klawiszy Czeska/słowacka (MUI), angielska brytyjska, skandynawska (MUI), słoweńska: 100 klawiszy
Rozmiar klawiatury	<p>Rozstaw klawiszy X = 18,70 mm</p> <p>Rozstaw klawiszy Y = 18,05 mm</p>
Skróty klawiaturowe	<p>Na niektórych klawiszach klawiatury umieszczone są dwa symbole. Klawisze te mogą być używane do wpisywania alternatywnych znaków lub wykonywania dodatkowych funkcji. Aby wprowadzić znak alternatywny, naciśnij klawisz Shift i żądany klawisz. Aby wykonać dodatkową funkcję, naciśnij klawisz Fn i klawisz odpowiedniej funkcji.</p> <p>UWAGA: Podstawowe działanie klawiszy funkcyjnych (F1–F12) można zdefiniować, zmieniając ustawienie Zachowanie klawiszy funkcyjnych w programie konfiguracji systemu BIOS.</p>

Klawisze funkcji na klawiaturze

UWAGA: Znaki klawiatury mogą być różne w zależności od konfiguracji języka klawiatury. Klawisze używane do uruchamiania skrótów są takie same we wszystkich konfiguracjach językowych.

Na niektórych klawiszach klawiatury umieszczone są dwa symbole. Klawisze te mogą być używane do wpisywania alternatywnych znaków lub wykonywania dodatkowych funkcji. Symbol przedstawiony w dolnej części klawisza odnosi się do znaku wpisywanego przez naciśnięcie klawisza. Jeśli naciśniesz klawisz wraz z klawiszem Shift, wpisany zostanie symbol przedstawiony w górnej części klawisza. Na przykład po naciśnięciu klawisza 2 zostanie wpisana cyfra **2**, a po naciśnięciu kombinacji Shift + 2 zostanie wpisany znak **@**.

W górnym rzędzie klawiatury znajdują się klawisze funkcyjne F1–F12 służące do sterowania multimediami, o czym informują ikony w ich dolnej części. Naciśnij klawisz funkcyjny, aby uruchomić zadanie reprezentowane przez ikonę. Na przykład naciśnięcie klawisza F1 powoduje wyciszenie dźwięku (patrz tabela poniżej).

Jeśli jednak klawisze funkcyjne F1–F12 są potrzebne w aplikacjach, można wyłączyć funkcje multimedialne, naciskając klawisze Fn + Esc. Aby później wywołać funkcje sterowania multimediami, można nacisnąć klawisz Fn i odpowiedni klawisz funkcyjny. Na przykład kombinacja klawiszy Fn + F1 umożliwia wyciszenie dźwięku.

Tabela 16. Podstawowe przeznaczenie klawiszy funkcyjnych

Klawisz funkcyjny	Działanie podstawowe
F1	Wyciszenie/włączenie dźwięku
F2	Zmniejszanie głośności dźwięku
F3	Zwiększanie głośności dźwięku
F4	Włączanie i wstrzymywanie odtwarzania pliku multimedialnego
F5	Włączanie i wyłączanie podświetlenia klawiatury
F6	Zmniejszenie jasności ekranu
F7	Służy do zwiększania jasności ekranu
F8	Przełączenie na wyświetlacz zewnętrzny
F10	Wydruk ekranu (zrzut ekranu)
F11	Początek
F12	Koniec

Klawisza **Fn** używa się też z wybranymi klawiszami na klawiaturze, aby wywołać inne dodatkowe funkcje.

Tabela 17. Działanie dodatkowe

Klawisz funkcyjny	Działanie dodatkowe
Fn + F1	Domyślne zachowanie systemu operacyjnego lub aplikacji po naciśnięciu klawisza F1
Fn + F2	Domyślne zachowanie systemu operacyjnego lub aplikacji po naciśnięciu klawisza F2
Fn + F3	Domyślne zachowanie systemu operacyjnego lub aplikacji po naciśnięciu klawisza F3
Fn + F4	Domyślne zachowanie systemu operacyjnego lub aplikacji po naciśnięciu klawisza F4
Fn + F5	Domyślne zachowanie systemu operacyjnego lub aplikacji po naciśnięciu klawisza F5
Fn + F6	Domyślne zachowanie systemu operacyjnego lub aplikacji po naciśnięciu klawisza F6
Fn + F8	Domyślne zachowanie systemu operacyjnego lub aplikacji po naciśnięciu klawisza F8
Fn + F9	Domyślne zachowanie systemu operacyjnego lub aplikacji po naciśnięciu klawisza F9
Fn + F10	Domyślne zachowanie systemu operacyjnego lub aplikacji po naciśnięciu klawisza F10
Fn + F11	Domyślne zachowanie systemu operacyjnego lub aplikacji po naciśnięciu klawisza F11
Fn + F12	Domyślne zachowanie systemu operacyjnego lub aplikacji po naciśnięciu klawisza F12
Fn + B	Klawisz Pause/Break
Fn + S	Przełączanie funkcji Scroll Lock
Fn + R	Klawisz System Request
Fn + Ctrl	Otwarcie menu aplikacji
Fn + Esc	Włączanie i wyłączanie klawiszy multimedialnych i funkcyjnych

Tabela 17. Działanie dodatkowe (cd.)

Klawisz funkcyjny	Działanie dodatkowe
Fn + PgUp	Przewijanie dokumentu lub strony w górę
Fn + PgDn	Przewijanie dokumentu lub strony w dół
Fn + strzałka w lewo	Klawisz Home (przenoszenie kursora na początek dokumentu)
Fn + strzałka w prawo	Klawisz End (przenoszenie kursora na koniec dokumentu)

Kamera

W poniższej tabeli przedstawiono specyfikacje kamery komputera Vostro 16 5640.

Tabela 18. Specyfikacje kamery

Opis	Wartości
Liczba kamer	Jedna
Typ kamery	Kamera RGB FHD
Położenie kamery	Kamera przednia
Typ matrycy kamery	Technologia czujnika CMOS
Rozdzielczość kamery:	
Zdjęcia	2,07 megapiksela
Wideo	1920 x 1080 (FHD przy 30 kl./s)
Kąt widzenia:	82,20 stopnia

Touchpad

W poniższej tabeli przedstawiono specyfikacje touchpada komputera Vostro 16 5640.

Tabela 19. Specyfikacje touchpada

Opis	Wartości
Rozdzielczość touchpada	
W poziomie	305
W pionie	305
Wymiary touchpada	
W poziomie	115 mm (4,52")
W pionie	80 mm (3,15")
Gesty na touchpadzie	Więcej informacji na temat gestów touchpada w systemie Windows można znaleźć w artykule z bazy wiedzy Microsoft w witrynie pomocy firmy Microsoft .

Zasilacz

W poniższej tabeli przedstawiono specyfikacje zasilacza komputera Vostro 16 5640.

Tabela 20. Specyfikacje zasilacza

Opis	Wartości
Typ	65 W
Wymiary złącza:	
Średnica zewnętrzna	4,50 mm
Średnica wewnętrzna	2,90 mm
Wymiary zasilacza:	
Wysokość	28 mm (1,10")
Szerokość	47 mm (1,90")
Głębokość	108 mm (4,30")
Waga zasilacza (maksymalna)	0,29 kg (0,64 funta)
Napięcie wejściowe	Prąd zmienny 100–240 V
Częstotliwość wejściowa	50–60 Hz
Prąd wejściowy	1,70 A
Prąd wyjściowy (praca ciągła)	3,34 A
Znamionowe napięcie wyjściowe	Prąd stały 19,50 V
Zakres temperatur:	
Podczas pracy	0°C do 40°C (32°F do 104°F)
Pamięć masowa	-40°C do 70°C (-40°F do 158°F)
 OSTRZEŻENIE: Zakresy temperatury podczas pracy i przechowywania mogą się różnić w zależności od elementów, więc używanie lub przechowywanie urządzenia w temperaturze poza tymi zakresami może wpłynąć na pracę określonych elementów.	

Bateria

W poniższej tabeli przedstawiono specyfikacje baterii komputera Vostro 16 5640.

Tabela 21. Specyfikacje baterii

Opis	Wartości
Rodzaj baterii	4-ogniowa bateria litowo-polimerowa 54 Wh z obsługą funkcji ExpressCharge
Napięcie baterii	15 V (prąd stały)
Waga baterii (maks.)	0,24 kg (0,53 funta)

Tabela 21. Specyfikacje baterii (cd.)

Opis	Wartości
Wymiary baterii:	
Wysokość	5,75 mm (0,22")
Szerokość	271,90 mm (10,66")
Głębokość	82 mm (3,22")
Zakres temperatur:	
Podczas pracy	0°C do 50°C (32°F do 122°F)
Pamięć masowa	-20°C do 60°C (-4°F do 140°F)
Czas pracy baterii	Zależy od warunków pracy; w pewnych warunkach wysokiego zużycia energii może być znacznie skrócony.
Czas ładowania baterii (przybliżony) i UWAGA: Sterowanie czasem ładowania, godziną jego rozpoczęcia i zakończenia itd. za pomocą aplikacji Dell Power Manager. Więcej informacji na temat programu Dell Power Manager można znaleźć w witrynie Dell Support .	<ul style="list-style-type: none"> • 3 godziny (ładowanie standardowe) • 2 godziny (ładowanie przy użyciu funkcji Express Charge)
Bateria pastylkowa	Nieobsługiwane
<p>⚠ OSTRZEŻENIE: Zakresy temperatury podczas pracy i przechowywania mogą się różnić w zależności od elementów, więc używanie lub przechowywanie urządzenia w temperaturze poza tymi zakresami może wpłynąć na pracę określonych elementów.</p> <p>⚠ OSTRZEŻENIE: Firma Dell Technologies zaleca regularne ładowanie baterii w celu zapewnienia optymalnego zużycia energii. Jeśli bateria jest rozładowana, podłącz zasilacz, włącz komputer, a następnie uruchom komputer ponownie, aby zmniejszyć zużycie energii.</p>	

Wyświetlacz

W poniższej tabeli przedstawiono specyfikacje wyświetlacza komputera Vostro 16 5640.

Tabela 22. Specyfikacje: wyświetlacz

Opis	Opcja 1	Opcja 2
Typ wyświetlacza	16", Full High Definition Plus (FHD+)	16" 2,5K
Opcje obsługi dotykowej	Nie	Nie
Technologia panelu wyświetlacza	Szeroki kąt widzenia (WVA)	Szeroki kąt widzenia (WVA)
Wymiary panelu wyświetlacza (obszar aktywny):		
Wysokość	344,68 mm	344,68 mm
Szerokość	215,42 mm	215,42 mm
Przekątna	406,46 mm	406,46 mm

Tabela 22. Specyfikacje: wyświetlacz (cd.)

Opis	Opcja 1	Opcja 2
Rozdzielczość macierzysta panelu wyświetlacza	1920 x 1200	2560 x 1600
Luminancja (typowa)	250 nitów	300 nitów
Liczba megapikseli	2,30 megapiksela	4,10 megapiksela
Gama barw	45% NTSC	100% sRGB
Liczba pikseli na cal (PPI)	141	189
Współczynnik kontrastu (minimalny)	<ul style="list-style-type: none"> • 1000:1 (standardowo) • 800:1 (minimum) 	<ul style="list-style-type: none"> • 1200:1 (standardowo) • 1000:1 (minimum)
Czas reakcji (maksymalny)	25 ms	35 ms
Częstotliwość odświeżania	60 Hz	120 Hz
Kąt widzenia w poziomie	<ul style="list-style-type: none"> • +/-85 stopni (typowo) • +/-80 stopni (minimalnie) 	<ul style="list-style-type: none"> • +/-85 stopni (typowo) • +/-80 stopni (minimalnie)
Kąt widzenia w pionie	<ul style="list-style-type: none"> • +/-85 stopni (typowo) • +/-80 stopni (minimalnie) 	<ul style="list-style-type: none"> • +/-85 stopni (typowo) • +/-80 stopni (minimalnie)
Rozstaw pikseli	0,18 mm	0,13 mm
Zużycie energii (maks.)	4,2 W	4 W
Powłoka przeciwodblaskowa czy błyszczące wykończenie	Powłoka przeciwodblaskowa	Powłoka przeciwodblaskowa

Czytnik linii papilarnych (opcjonalny)

W poniższej tabeli przedstawiono specyfikacje opcjonalnego czytnika linii papilarnych komputera Vostro 16 5640.

Tabela 23. Specyfikacje czytnika linii papilarnych

Opis	Wartości
Technologia czujnika czytnika linii papilarnych	Pojemnościowy
Rozdzielczość czujnika czytnika linii papilarnych	500 DPI
Rozmiar czujnika czytnika linii papilarnych w pikselach	108 x 88

Czujnik

W poniższej tabeli wyszczególniono czujniki komputera Vostro 16 5640.

Tabela 24. Czujnik

Obsługa czujników
Adaptacyjny akcelerometr termiczny

Jednostka GPU — zintegrowana

W poniższej tabeli przedstawiono specyfikacje zintegrowanej karty graficznej (GPU) obsługiwanej przez komputer Vostro 16 5640.

Tabela 25. Jednostka GPU — zintegrowana

Kontroler	Rozmiar pamięci	Procesor
Intel Graphics	Współużytkowana pamięć systemowa	Procesory Intel Core 5 i Core 7

Matryca zgodności z wieloma wyświetlaczami

Tabela poniżej zawiera matrycę zgodności dotyczącą obsługi wielu monitorów przez komputer Vostro 16 5640.

Tabela 26. Matryca zgodności z wieloma wyświetlaczami

Karta graficzna	Tryb wyjścia bezpośredniego kontrolera grafiki	Obsługiwane wyświetlacze zewnętrzne, gdy jest włączony wbudowany wyświetlacz komputera	Obsługiwane wyświetlacze zewnętrzne, gdy jest wyłączony wbudowany wyświetlacz komputera
Intel Graphics	Nieobsługiwane	2	2

Zabezpieczenia sprzętowe

W poniższej tabeli przedstawiono zabezpieczenia sprzętowe komputera Vostro 16 5640.

Tabela 27. Zabezpieczenia sprzętowe

Zabezpieczenia sprzętowe
Czytnik linii papilarnych z obsługą funkcji Windows 11 Hello (opcjonalnie)
Układ zabezpieczający TPM 2.0
Blokada klinowa

Środowisko systemu operacyjnego i pamięci masowej

W poniższej tabeli przedstawiono specyfikacje środowiska pracy i przechowywania dotyczące komputera Vostro 16 5640.

Poziom zanieczyszczeń w powietrzu: G1 lub niższy, wg definicji w ISA-S71.04-1985

Tabela 28. Środowisko pracy komputera

Opis	Podczas pracy	Pamięć masowa
Zakres temperatur	0°C do 40°C (32°F do 104°F)	-40°C do 65°C (-40°F do 149°F)
Wilgotność względna (maksymalna)	10% do 90% (bez kondensacji)	0% do 95% (bez kondensacji)
Wibracje (maksymalne)*	0,66 GRMS	1,30 GRMS
Udar (maksymalny)	140 G†	160 G†
Wysokość n.p.m.	Nie dotyczy	od -15,2 m do 10 668 m (od -49,87 stopy do 35 000 stóp)

Tabela 28. Środowisko pracy komputera (cd.)

Opis	Podczas pracy	Pamięć masowa
 OSTRZEŻENIE: Zakresy temperatury podczas pracy i przechowywania mogą się różnić w zależności od elementów, więc używanie lub przechowywanie urządzenia w temperaturze poza tymi zakresami może wpłynąć na pracę określonych elementów.		

* Mierzone z użyciem spektrum losowych wibracji, które symulują środowisko użytkownika.

† Mierzone za pomocą impulsu półsinusoidalnego o czasie trwania 2 ms.

ComfortView

 **PRZESTROGA:** Przedłużone narażenie na działanie światła niebieskiego z wyświetlacza może prowadzić do długotrwałych skutków, takich jak obciążenie i zmęczenie oczu lub uszkodzenie wzroku.

Niebieskie światło charakteryzuje się małą długością fali i wysoką energią. Przedłużone narażenie na działanie światła niebieskiego, zwłaszcza ze źródeł cyfrowych, może zakłócać rytm snu i prowadzić do długotrwałych skutków, takich jak obciążenie i zmęczenie oczu lub uszkodzenie wzroku.

Tryb ComfortView można włączyć i skonfigurować za pomocą aplikacji Dell CinemaColor.

Tryb ComfortView jest zgodny z wymogami TÜV Rheinland w zakresie niskiego poziomu światła niebieskiego.

Niski poziom światła niebieskiego: technologia oprogramowania Dell ComfortView zmniejsza poziom emisji szkodliwego światła niebieskiego, aby długotrwałe patrzenie na monitor było mniej męczące.

Aby zmniejszyć obciążenie oczu, warto też zastosować następujące środki:

- Ustaw wyświetlacz w wygodnej odległości: od 50 do 70 cm (od 20 do 28 cali) od oczu.
- Często mrugaj, aby zwilżać oczy, zwilżaj oczy wodą lub stosuj odpowiednie krople do oczu.
- Podczas przerw przez co najmniej 20 sekund nie patrz na wyświetlacz, skupiając wzrok na obiekcie odległym o ok. 6 m (20 stóp).
- Rób dłuższe przerwy — 20 minut co dwie godziny.

ComfortView Plus

 **PRZESTROGA:** Przedłużone narażenie na działanie światła niebieskiego z wyświetlacza może prowadzić do długotrwałych skutków, takich jak obciążenie i zmęczenie oczu lub uszkodzenie wzroku.

Niebieskie światło charakteryzuje się małą długością fali i wysoką energią. Przedłużone narażenie na działanie światła niebieskiego, zwłaszcza ze źródeł cyfrowych, może zakłócać rytm snu i prowadzić do długotrwałych skutków, takich jak obciążenie i zmęczenie oczu lub uszkodzenie wzroku.

Wyświetlacz na tym komputerze jest zaprojektowany z myślą o minimalnej emisji światła niebieskiego i jest zgodny ze standardami TÜV Rheinland w zakresie niskiej emisji niebieskiego światła.

Tryb niskiej emisji światła niebieskiego jest włączony fabrycznie i nie wymaga dalszej konfiguracji.

Aby zmniejszyć obciążenie oczu, warto też zastosować następujące środki:

- Ustaw wyświetlacz w wygodnej odległości: od 50 do 70 cm (od 20 do 28 cali) od oczu.
- Często mrugaj, aby zwilżać oczy, zwilżaj oczy wodą lub stosuj odpowiednie krople do oczu.
- Podczas przerw przez co najmniej 20 sekund nie patrz na wyświetlacz, skupiając wzrok na obiekcie odległym o ok. 6 m (20 stóp).
- Rób dłuższe przerwy — 20 minut co dwie godziny.

Serwisowanie komputera

Instrukcje dotyczące bezpieczeństwa

Aby uchronić komputer przed uszkodzeniem i zapewnić sobie bezpieczeństwo, należy przestrzegać następujących zaleceń dotyczących bezpieczeństwa. O ile nie wskazano inaczej, każda procedura opisana w tym dokumencie zakłada, że użytkownik zapoznał się z informacjami dotyczącymi bezpieczeństwa dostarczonymi z komputerem.

-  **PRZESTROGA:** Przed przystąpieniem do wykonywania czynności wymagających otwarcia obudowy komputera należy zapoznać się z instrukcjami dotyczącymi bezpieczeństwa dostarczonymi z komputerem. Więcej informacji na temat najlepszych praktyk w zakresie bezpieczeństwa można znaleźć na [stronie głównej dotyczącej zgodności firmy Dell z przepisami](#).
-  **PRZESTROGA:** Przed otwarciem jakichkolwiek pokryw lub paneli należy odłączyć komputer od wszystkich źródeł zasilania. Po zakończeniu pracy wewnątrz komputera należy zainstalować pokrywę i panele oraz wkręcić śruby, a dopiero potem podłączyć komputer do gniazdka elektrycznego.
-  **OSTRZEŻENIE:** Aby uniknąć uszkodzenia komputera, należy pracować na płaskiej, suchej i czystej powierzchni.
-  **OSTRZEŻENIE:** Karty i podzespoły należy trzymać za krawędzie i unikać dotykania wtyków i złączy.
-  **OSTRZEŻENIE:** Użytkownik powinien wykonać tylko czynności rozwiązywania problemów i naprawy, które zespół pomocy technicznej firmy Dell autoryzował, lub, o które poprosił. Uszkodzenia wynikające z napraw serwisowych nieautoryzowanych przez firmę Dell nie są objęte gwarancją. Należy zapoznać się z instrukcjami dotyczącymi bezpieczeństwa dostarczonymi z produktem lub dostępnymi na [stronie głównej firmy Dell dotyczącej zgodności z przepisami](#).
-  **OSTRZEŻENIE:** Przed dotknięciem dowolnego elementu wewnątrz komputera należy pozbyć się ładunków elektrostatycznych z ciała, dotykając dowolnej nielakierowanej powierzchni komputera, np. metalowych elementów z tyłu komputera. Podczas pracy należy okresowo dotykać nielakierowanej powierzchni metalowej w celu odprowadzenia ładunków elektrostatycznych, które mogłyby spowodować uszkodzenie wewnętrznych części składowych.
-  **OSTRZEŻENIE:** Przy odłączaniu kabla należy pociągnąć za wtyczkę lub uchwyt, a nie za sam kabel. Niektóre kable mają złącza z zatraskami lub pokrętła, które przed odłączeniem kabla należy otworzyć lub odkręcić. Podczas odłączania kabli należy je trzymać prosto, aby uniknąć wygięcia styków w złączach. Podczas podłączania kabli należy zwrócić uwagę na prawidłowe zorientowanie i wyrównanie złączy i portów.
-  **OSTRZEŻENIE:** Jeśli w czytniku kart pamięci znajduje się karta, należy ją nacisnąć i wyjąć.
-  **OSTRZEŻENIE:** Podczas obsługi baterii litowo-jonowej w notebooku zachowaj ostrożność. Specjalnych baterii nie należy używać, lecz jak najszybciej je wymienić i prawidłowo zutylizować.
-  **UWAGA:** Kolor komputera i niektórych części może różnić się nieznacznie od pokazanych w tym dokumencie.

Przed przystąpieniem do serwisowania komputera

Kroki

1. Zapisz i zamknij wszystkie otwarte pliki, a także zamknij wszystkie otwarte aplikacje.
2. Wyłącz komputer. W systemie operacyjnym Windows kliknij **Start** >  **Zasilanie** > **Wyłącz**.

 **UWAGA:** Jeśli używasz innego systemu operacyjnego, wyłącz urządzenie zgodnie z instrukcjami odpowiednimi dla tego systemu.

3. Odłącz komputer i wszystkie urządzenia peryferyjne od gniazdek elektrycznych.
4. Odłącz od komputera wszystkie urządzenia sieciowe i peryferyjne, np. klawiaturę, mysz, monitor itd.
5. Wyjmij z komputera wszystkie karty pamięci i dyski optyczne.
6. Jeśli możesz włączyć komputer, przejdź do trybu serwisowego.

Tryb serwisowy

Tryb serwisowy służy do odłączania zasilania bez odłączania kabla baterii od płyty głównej przed przeprowadzeniem naprawy komputera.

 **OSTRZEŻENIE:** Jeśli nie można włączyć komputera w celu przełączenia go w tryb serwisowy lub komputer nie obsługuje trybu serwisowego, należy odłączyć kabel baterii. Aby odłączyć kabel baterii, wykonaj czynności opisane w sekcji **Wymontowywanie baterii**.

 **UWAGA:** Upewnij się, że komputer jest wyłączony, a zasilacz sieciowy — odłączony.

- a. Naciśnij i przytrzymaj klawisz **** na klawiaturze, a następnie naciśnij i przytrzymaj przez 3 sekundy przycisk zasilania, aż na ekranie pojawi się logo Dell.
- b. Naciśnij dowolny klawisz, aby kontynuować.
- c. Jeśli zasilacz sieciowy nie został odłączony, na ekranie pojawi się komunikat, że należy go wymontować. Wyjmij zasilacz sieciowy, a następnie naciśnij dowolny klawisz, aby kontynuować procedurę **trybu serwisowego**. Procedura **trybu serwisowego** automatycznie pomija kolejny krok, jeśli **etykieta właściciela** komputera nie została wcześniej skonfigurowana przez użytkownika.
- d. Po wyświetleniu na ekranie komunikatu o **gotowości** naciśnij dowolny klawisz, aby kontynuować. Komputer wyemituje trzy krótkie sygnały dźwiękowe i natychmiast się wyłączy.
- e. Wyłączenie się komputera oznacza, że przeszedł on w tryb serwisowy.

 **UWAGA:** Jeśli nie można włączyć komputera lub przejść do trybu serwisowego, pomiń tę procedurę.

Zalecenia dotyczące bezpieczeństwa

Rozdział dotyczący środków ostrożności zawiera szczegółowe informacje na temat podstawowych czynności, jakie należy wykonać przed zastosowaniem się do instrukcji demontażu.

Przed rozpoczęciem jakichkolwiek procedur instalacyjnych lub związanych z awariami obejmujących demontaż bądź montaż należy zastosować następujące środki ostrożności:

- Wyłącz komputer i wszelkie podłączone do niego urządzenia peryferyjne.
- Odłącz komputer i wszystkie podłączone do niego urządzenia peryferyjne od zasilania sieciowego.
- Odłącz od komputera wszystkie kable sieciowe, telefoniczne i telekomunikacyjne.
- Podczas pracy wewnątrz dowolnego notebooka korzystaj z terenowego zestawu serwisowego ESD, aby uniknąć wyładowania elektrostatycznego.
- Po wymontowaniu jakiegokolwiek podzespołu komputera ostrożnie umieść go na macie antystatycznej.
- Noś obuwie o nieprzewodzącej gumowej podeszwie, by zmniejszyć prawdopodobieństwo porażenia prądem.
- Odłączenie od zasilania oraz naciśnięcie i przytrzymanie przycisku zasilania przez 15 sekund powinno usunąć energię resztkową z płyty głównej.

Stan gotowości

Produkty firmy Dell, które mogą być w stanie gotowości, należy całkowicie odłączyć od prądu przed otwarciem obudowy. Urządzenia, które mają funkcję stanu gotowości, są zasilane, nawet gdy są wyłączone. Wewnętrzne zasilanie umożliwia komputerowi w trybie uśpienia włączenie się po otrzymaniu zewnętrznego sygnału (funkcja Wake-on-LAN). Ponadto urządzenia te są wyposażone w inne zaawansowane funkcje zarządzania energią.

Połączenie wyrównawcze

Przewód wyrównawczy jest metodą podłączania dwóch lub więcej przewodów uziemiających do tego samego potencjału elektrycznego. Służy do tego terenowy zestaw serwisowy ESD. Podczas podłączania przewodu wyrównawczego zawsze upewnij się, że jest on podłączony do metalu, a nie do malowanej lub niemetalicznej powierzchni. Opaska na nadgarstek powinna być bezpiecznie zamocowana i mieć pełny kontakt ze skórą. Pamiętaj, aby przed podłączeniem opaski do urządzenia zdjąć biżuterię, np. zegarek, bransoletki czy pierścionki.

Zabezpieczenie przed wyładowaniem elektrostatycznym

Wyładowania elektrostatyczne (ESD) to główny problem podczas korzystania z podzespołów elektronicznych, a zwłaszcza wrażliwych elementów, takich jak karty rozszerzeń, procesory, moduły pamięci i płyty główne. Nawet niewielkie wyładowania potrafią uszkodzić obwody w niezauważalny sposób, powodując sporadycznie występujące problemy lub skracając żywotność produktu. Ze względu na rosnące wymagania dotyczące energooszczędności i zagęszczenia układów ochrona przed wyładowaniami elektrostatycznymi staje się coraz poważniejszym problemem.

Z powodu większej gęstości półprzewodników w najnowszych produktach firmy Dell ich wrażliwość na uszkodzenia elektrostatyczne jest większa niż w przypadku wcześniejszych modeli. Dlatego niektóre wcześniej stosowane metody postępowania z częściami są już nieprzydatne.

Uszkodzenia spowodowane wyładowaniami elektrostatycznymi można podzielić na dwie kategorie: katastrofalne i przejściowe.

- **Katastrofalne** — zdarzenia tego typu stanowią około 20 procent awarii związanych z wyładowaniami elektrostatycznymi. Uszkodzenie powoduje natychmiastową i całkowitą utratę funkcjonalności urządzenia. Przykładem katastrofalnej awarii może być moduł DIMM, który uległ wstrząsowi elektrostatycznemu i generuje błąd dotyczący braku testu POST lub braku sygnału wideo z sygnałem dźwiękowym oznaczającym niedziałającą pamięć.
- **Przejściowe** — takie sporadyczne problemy stanowią około 80 procent awarii związanych z wyładowaniami elektrostatycznymi. Duża liczba przejściowych awarii oznacza, że w większości przypadków nie można ich natychmiast rozpoznać. Moduł DIMM ulega wstrząsowi elektrostatycznemu, ale ścieżki są tylko osłabione, więc podzespół nie powoduje bezpośrednich objawów związanych z uszkodzeniem. Faktyczne uszkodzenie osłabionych ścieżek może nastąpić po wielu tygodniach, a do tego czasu mogą występować: pogorszenie integralności pamięci, sporadyczne błędy i inne problemy.

Awarie przejściowe (sporadyczne) są trudniejsze do wykrycia i usunięcia.

Aby zapobiec uszkodzeniom spowodowanym przez wyładowania elektrostatyczne, pamiętaj o następujących kwestiach:

- Korzystaj z opaski uziemiającej, która jest prawidłowo uziemiona. Bezprzewodowe opaski antystatyczne nie zapewniają odpowiedniej ochrony. Dotknięcie obudowy przed dotknięciem części o zwiększonej wrażliwości na wyładowania elektrostatyczne nie zapewnia wystarczającej ochrony przed tymi zagrożeniami.
- Wszelkie czynności związane z komponentami wrażliwymi na ładunki statyczne wykonuj w obszarze zabezpieczonym przed ładunkiem. Jeżeli to możliwe, korzystaj z antystatycznych mat na podłogę i biurko.
- Podczas wyciągania z kartonu komponentów wrażliwych na ładunki statyczne nie wyciągaj ich z opakowania antystatycznego do momentu przygotowania się do ich montażu. Przed wyciągnięciem komponentu z opakowania antystatycznego rozładuj najpierw ładunki statyczne ze swojego ciała.
- W celu przetransportowania komponentu wrażliwego na ładunki statyczne umieść go w pojemniku lub opakowaniu antystatycznym.

Zestaw serwisowy ESD

Najczęściej używany jest zestaw serwisowy bez monitorowania. Każdy zestaw ESD zawiera trzy podstawowe elementy: matę antystatyczną, pasek na rękę i przewód wyrównawczy.

Elementy zestawu serwisowego ESD

Elementy zestawu serwisowego ESD:

- **Maty antystatyczne** — maty antystatyczne rozpraszają ładunki elektryczne i można na niej umieszczać części podczas procedury serwisowej. W przypadku korzystania z maty antystatycznej należy pewnie zacisnąć opaskę na rękę, a przewód wyrównawczy musi być podłączony do maty antystatycznej oraz do dowolnej niepokrytej powłoką izolacyjną metalowej części serwisowanego komputera. Po prawidłowym założeniu przewodu wyrównawczego można wyjąć części zamienne z woreczków ochronnych i umieścić bezpośrednio na macie antystatycznej. Podzespoły wrażliwe na wyładowania są bezpieczne tylko w dłoni serwisanta, na macie antystatycznej, w komputerze lub w woreczku ochronnym.
- **Opaska na rękę i przewód wyrównawczy** mogą tworzyć bezpośrednie połączenie między ciałem serwisanta a metalowym szkieletem komputera (jeśli nie jest potrzebna maty antystatycznej) lub być podłączone do maty antystatycznej w celu ochrony komponentów tymczasowo odłożonych na matę. Fizyczne połączenie opaski na rękę i przewodu, łączące skórę serwisanta, matę antystatyczną i urządzenie, jest nazywane połączeniem wyrównawczym. Należy korzystać wyłącznie z zestawów serwisowych zawierających opaskę na rękę, matę i przewód wyrównawczy. Nie należy korzystać z bezprzewodowych opasek na rękę. Należy pamiętać, że wewnętrzne przewody opaski na rękę są podatne na uszkodzenia spowodowane normalnym zużyciem na skutek eksploatacji i należy je regularnie testować za pomocą odpowiedniego zestawu w celu uniknięcia przypadkowego uszkodzenia sprzętu w wyniku wyładowania elektrostatycznego. Zalecane jest testowanie opaski na rękę i przewodu wyrównawczego co najmniej raz w tygodniu.
- **Tester opaski uziemiającej na rękę** — przewody w opasce mogą z czasem ulegać uszkodzeniu. W przypadku korzystania z zestawu bez monitorowania zalecane jest regularne testowanie opaski przed każdym kontaktem dotyczącym obsługi technicznej, a co najmniej raz w tygodniu. Najlepiej testować opaskę za pomocą specjalnego zestawu testującego. Jeśli nie masz własnego zestawu

do testowania opaski, skontaktuj się z regionalnym oddziałem, aby dowiedzieć się, czy nim dysponuje. Aby wykonać test, załóż opaskę na rękę, podłącz przewód wyrównawczy do urządzenia testującego i naciśnij przycisk. Zielone światło diody LED oznacza, że test zakończył się powodzeniem. Czerwone światło diody LED i sygnał dźwiękowy oznaczają, że test zakończył się niepowodzeniem.

- **Elementy izolacyjne** — ważne jest, aby elementy wrażliwe na wyładowania elektrostatyczne, takie jak plastikowe obudowy radiatorów, były przechowywane z dala od elementów wewnętrznych, które są izolatorami i często mają duży ładunek elektryczny.
- **Środowisko pracy** — przed zainstalowaniem zestawu serwisowego ESD należy ocenić sytuację w lokalizacji geograficznej klienta. Na przykład korzystanie z zestawu w środowisku serwerowym przebiega inaczej niż w pracy z pojedynczym komputerem stacjonarnym lub notebookiem. Serwery są zazwyczaj montowane w szafie serwerowej w centrum przetwarzania danych, natomiast komputery stacjonarne i notebooki są używane zwykle na biurkach. Należy znaleźć dużą, otwartą, płaską i wolną od zbędnych przedmiotów powierzchnię roboczą, na której można swobodnie rozłożyć zestaw ESD, pozostawiając miejsce na naprawiane urządzenie. Przestrzeń robocza powinna też być wolna od elementów nieprzewodzących, które mogłyby spowodować wyładowanie elektrostatyczne. Materiały izolujące, takie jak styropian i inne tworzywa sztuczne, powinny zawsze być oddalone o co najmniej 30 cm (12 cali) od wrażliwych komponentów. W przeciwnym razie nie należy dotykać tych komponentów.
- **Opakowanie antystatyczne** — wszystkie urządzenia wrażliwe na wyładowania elektrostatyczne należy transportować w antystatycznych opakowaniach. Wskazane są metalowe, ekranowane woreczki. Należy jednak zawsze zwracać uszkodzony podzespół, korzystając z tego samego opakowania antystatycznego, w którym nadeszła nowa część. Woreczek antystatyczny należy złożyć i zakleić taśmą, a następnie zapakować w oryginalnym pudełku, w którym nadeszła nowa część, korzystając z tej samej pianki. Elementy wrażliwe na wyładowania elektrostatyczne należy wyjmować z opakowania tylko na powierzchni roboczej zabezpieczonej przed wyładowaniami. Nie należy nigdy ich kłaść na woreczkach antystatycznych, ponieważ tylko wewnątrz woreczka jest ekranowane. Podzespoły te powinny znajdować się tylko w dłoni serwisanta, na macie antystatycznej, w komputerze lub w woreczku ochronnym.
- **Transportowanie komponentów wrażliwych** — komponenty wrażliwe na wyładowania elektrostatyczne, takie jak części zamienne lub części zwracane do firmy Dell, należy koniecznie zapakować w woreczki antystatyczne na czas transportu.

Ochrona przed wyładowaniami elektrostatycznymi — podsumowanie

Zaleca się, aby przy serwisowaniu produktów firmy Dell korzystać z tradycyjnej, przewodowej opaski uziemiającej na rękę oraz maty antystatycznej. Ponadto podczas serwisowania komputera należy koniecznie trzymać wrażliwe elementy z dala od części nieprzewodzących i umieszczać je w woreczkach antystatycznych na czas transportu.

Transportowanie wrażliwych elementów

Podczas transportowania komponentów wrażliwych na wyładowania elektryczne, takich jak lub części zamienne lub części zwracane do firmy Dell, należy koniecznie zapakować je w woreczki antystatyczne.

Po zakończeniu serwisowania komputera

Informacje na temat zadania

 **OSTRZEŻENIE:** Pozostawienie nieużywanych lub nieprzykręconych śrub wewnątrz komputera może poważnie uszkodzić komputer.

Kroki

1. Przykręć wszystkie śruby i sprawdź, czy wewnątrz komputera nie pozostały żadne nieużywane śruby.
2. Podłącz do komputera wszelkie urządzenia zewnętrzne, peryferyjne i kable odłączone przed rozpoczęciem pracy.
3. Zainstaluj karty pamięci, dyski i wszelkie inne elementy wymontowane przed rozpoczęciem pracy.
4. Podłącz komputer i wszystkie urządzenia peryferyjne do gniazdek elektrycznych.
 **UWAGA:** Podłącz zasilacz do złącza zasilacza w komputerze, aby opuścić tryb serwisowy.
5. Naciśnij przycisk zasilania, aby włączyć komputer. Komputer automatycznie powróci do normalnego trybu działania.

BitLocker

 **OSTRZEŻENIE:** Jeśli funkcja BitLocker nie zostanie zawieszona przed aktualizacją systemu BIOS, klucz funkcji BitLocker nie zostanie rozpoznany przy następnym ponownym uruchomieniu systemu. Zostanie wyświetlony monit o wprowadzenie klucza odzyskiwania w celu kontynuacji. System będzie wymagał go przy każdym uruchomieniu.

Nieznanomość klucza odzyskiwania grozi utratą danych lub niepotrzebną ponowną instalacją systemu operacyjnego. Aby uzyskać więcej informacji w tym zakresie, zobacz artykuł z bazy wiedzy: [Aktualizowanie systemu BIOS w systemach Dell z włączoną funkcją BitLocker](#).

Zainstalowanie następujących elementów wyzwala funkcję BitLocker:

- Dysk twardy lub dysk SSD
- Płyta główna

Zalecane narzędzia

Procedury przedstawione w tym dokumencie mogą wymagać użycia następujących narzędzi:

- Śrubokręt krzyżakowy nr 0
- Plastikowy otwierak

Wykaz śrub

UWAGA: Przy wykręcaniu śrub z elementów zalecane jest, aby zanotować typ oraz liczbę śrub, a następnie umieścić je w pudełku na śruby. Umożliwia to przykręcenie właściwych śrub w odpowiedniej liczbie podczas ponownego instalowania elementu.

UWAGA: Niektóre komputery mają powierzchnie magnetyczne. Przy instalowaniu elementów upewnij się, że na takich powierzchniach nie zostały śruby.

UWAGA: Kolor śrub może się różnić w zależności od zamówionej konfiguracji.

Tabela 29. Wykaz śrub

















Element	Typ śruby	Ilość	Ilustracja: śruba
CRU			
Pokrywa dolna	Śruba mocująca	2	
	M2x5,5	6	
Podkładka termoprzewodząca dysku SSD	M2x3,5	3	
Dysk SSD	M1,6x1,8	1	
Karta sieci bezprzewodowej	M2x3,5	1	
Wentylator	M2x5,5	2	
FRU			
Bateria	M2x3,5	5	
Radiator	Śruby mocujące	4	
Zestaw touchpada	M2x2,3	7	

Tabela 29. Wykaz śrub (cd.)

Element	Typ śruby	Ilość	Ilustracja: śruba
Zawiasy	M2,5x5	5 ⓘ UWAGA: Prawy zawias — 2 śruby Lewy zawias — 3 śruby	
Płyta we/wy	M2x3,5	3	
Przycisk zasilania	M2x2,3	1	
Przycisk zasilania z czytnikiem linii papilarnych (opcjonalny)	M2x2,3	1	
Płyta główna	M2x3,5	4	
	M1,6x1,8	1	
Klamra portu USB Type-C ⓘ UWAGA: Klamra złącza USB Type-C jest przymocowana do płyty głównej za pomocą jednej śruby (M2x3,5). Klamra jest częścią serwisową płyty głównej i NIE WOLNO wymontowywać jej z płyty głównej.	M2x3,5	1	

Główne elementy komputera Vostro 16 5640

Na poniższej ilustracji przedstawiono główne elementy komputera Vostro 16 5640.

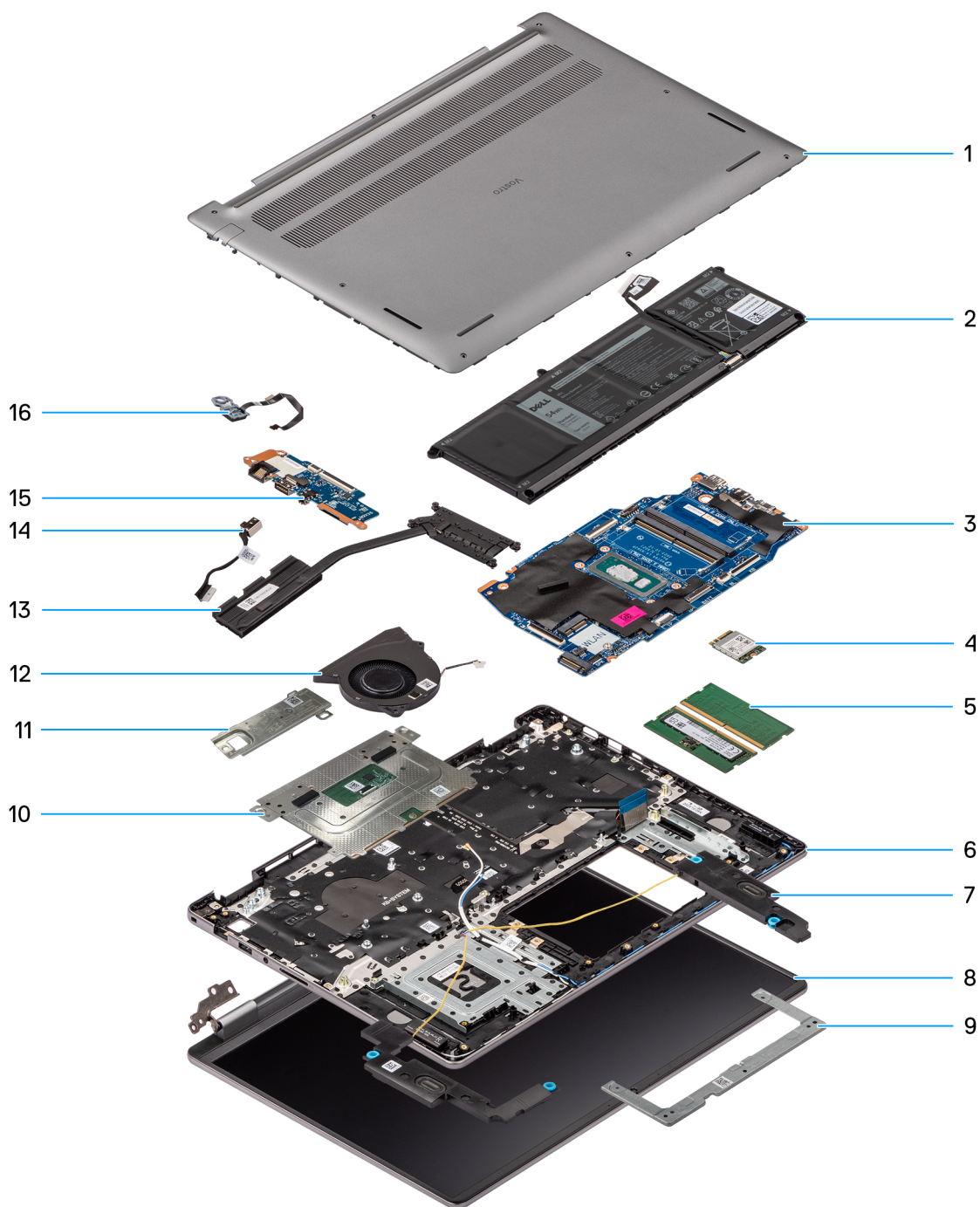

Rysunek 15. Główne elementy komputera Vostro 16 5640

1. Pokrywa dolna
2. Bateria
3. Płyta główna
4. Karta sieci bezprzewodowej
5. Moduły pamięci
6. Zestaw podpórki na nadgarstek i klawiatury
7. Głośniki
8. Zestaw wyświetlacza
9. Klamra touchpada
10. Zestaw touchpada
11. Dysk SSD M.2 2230 z płytą termoprzewodzącą

12. Wentylator
13. Radiator
14. Gniazdo zasilacza
15. Płyta we/wy
16. Przycisk zasilania z opcjonalnym czytnikiem linii papilarnych

 **UWAGA:** Firma Dell podaje listę elementów i ich numery części w zakupionej oryginalnej konfiguracji komputera. Dostępność tych części zależy od gwarancji zakupionych przez klienta. Aby uzyskać informacje na temat możliwości zakupów, skontaktuj się z przedstawicielem handlowym firmy Dell.

Wymontowywanie i instalowanie modułów wymienianych samodzielnie przez klienta (CRU)

Elementy opisane w tym rozdziale są modułami wymienianymi samodzielnie przez klienta (CRU).

OSTRZEŻENIE: Klient może wymienić tylko moduły wymieniane samodzielnie przez klienta (CRU) zgodnie z zaleceniami dotyczącymi bezpieczeństwa i procedurami wymiany.

UWAGA: W zależności od zamówionej konfiguracji posiadany komputer może wyglądać nieco inaczej niż na ilustracjach w tym dokumencie.

Pokrywa dolna

Wymontowywanie pokrywy dolnej

Wymagania

1. Wykonaj procedurę przedstawioną w sekcji [Przed przystąpieniem do serwisowania komputera](#).

Informacje na temat zadania

Na poniższych ilustracjach przedstawiono umiejscowienie i procedurę wymontowywania pokrywy dolnej.



2x



6x
M2x5.5



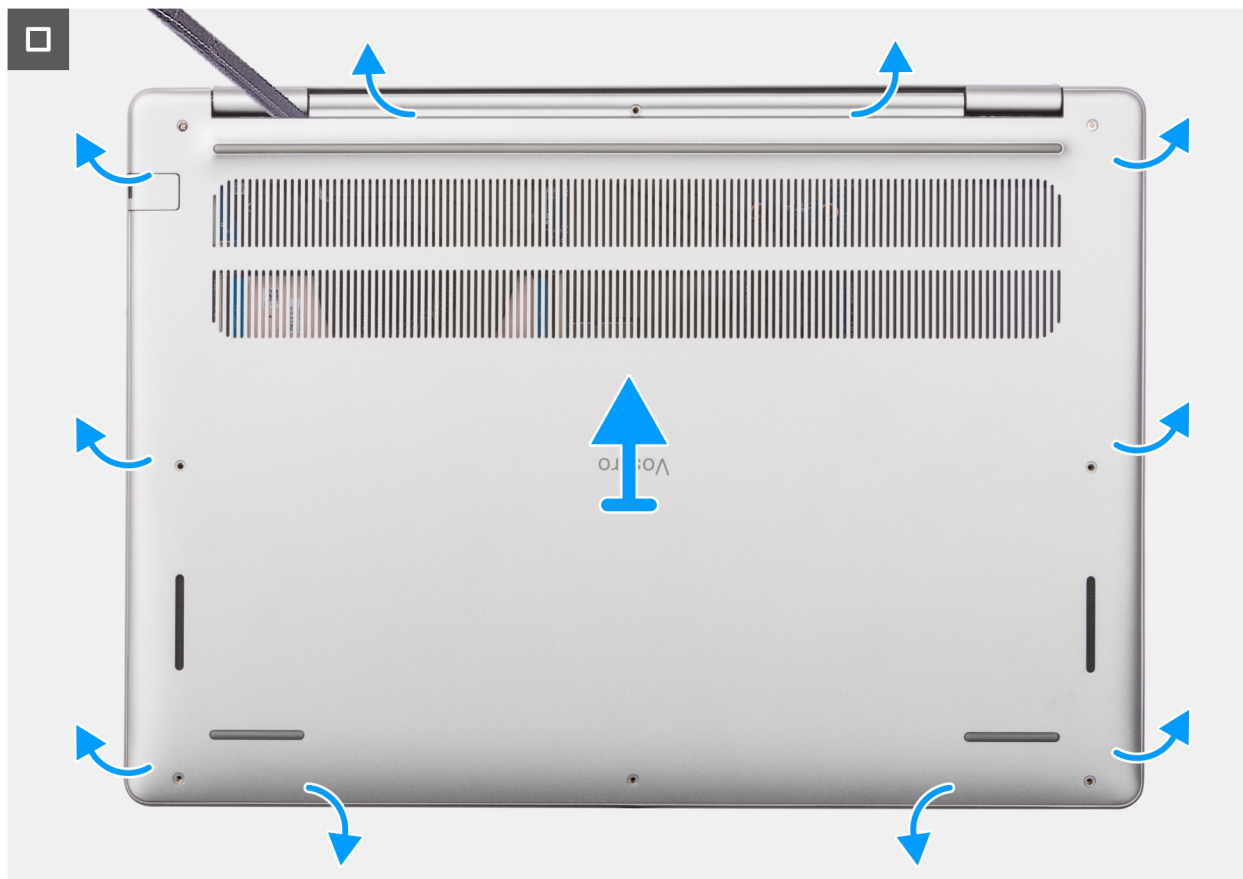

Rysunek 16. Wymontowywanie pokrywy dolnej

Kroki

1. Wykręć sześć śrub (M2x5,5) i poluzuj dwie śruby mocujące pokrywę dolną do zestawu podpórki na nadgarstek i klawiatury.
2. Za pomocą plastikowego otwieraka podważ pokrywę dolną, zaczynając od zagłębień znajdujących się we wcięciach w kształcie litery U w pobliżu zawiasów na górnej krawędzi pokrywy dolnej.
3. Podważ górną krawędź pokrywy dolnej i kontynuuj pracę z lewej i prawej strony, aby otworzyć pokrywę dolną.
4. Unieś i wyjmij pokrywę dolną z zestawu podpórki na nadgarstek i klawiatury.

Instalowanie pokrywy dolnej

Wymagania

W przypadku wymiany elementu przed wykonaniem procedury instalacji wymontuj wcześniej zainstalowany element.

Informacje na temat zadania

Na ilustracji przedstawiono umiejscowienie i procedurę instalacji pokrywy dolnej.

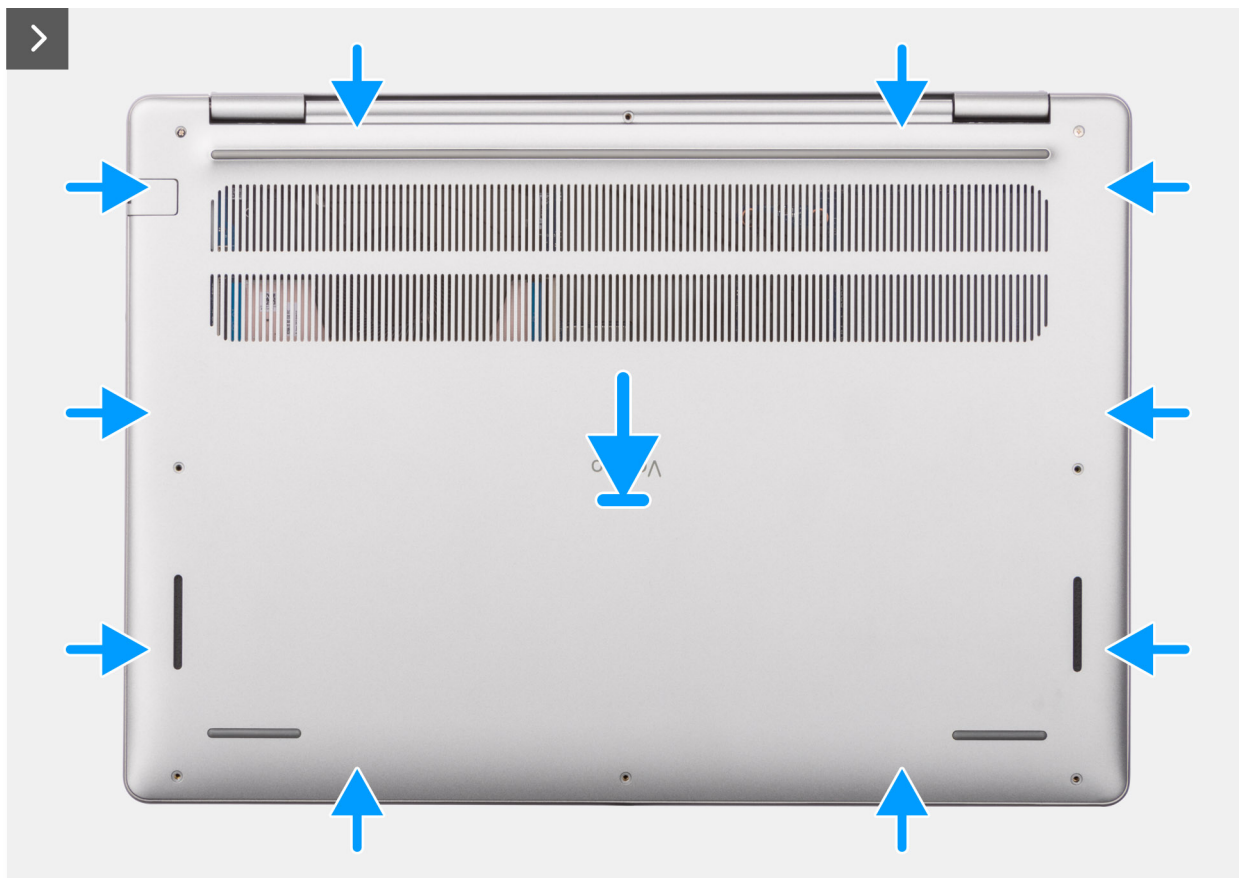



Rysunek 17. Instalowanie pokrywy dolnej

Kroki

1. Umieść pokrywę dolną na zestawie podpórki na nadgarstek i klawiatury.
2. Dopasuj otwory na śruby w pokrywie dolnej do otworów na śruby w zestawie podpórki na nadgarstek i klawiatury, a następnie zamocuj zatrzaski.
3. Dokręć dwie śruby mocujące i wkręć sześć śrub (M2x5,5), aby zamocować pokrywę dolną do zestawu podpórki na nadgarstek i klawiatury.

Kolejne kroki

1. Wykonaj procedurę przedstawioną w sekcji [Po zakończeniu serwisowania komputera](#).

Moduł pamięci

Wymontowywanie modułu pamięci

Wymagania

1. Wykonaj procedurę przedstawioną w sekcji [Przed przystąpieniem do serwisowania komputera](#).
2. Zdejmij [pokrywę dolną](#).

Informacje na temat zadania

Na ilustracjach przedstawiono umiejscowienie i procedurę wymontowywania modułu pamięci.

 **UWAGA:** Komputer Vostro 16 5640 obsługuje dwukanałową konfigurację pamięci RAM.

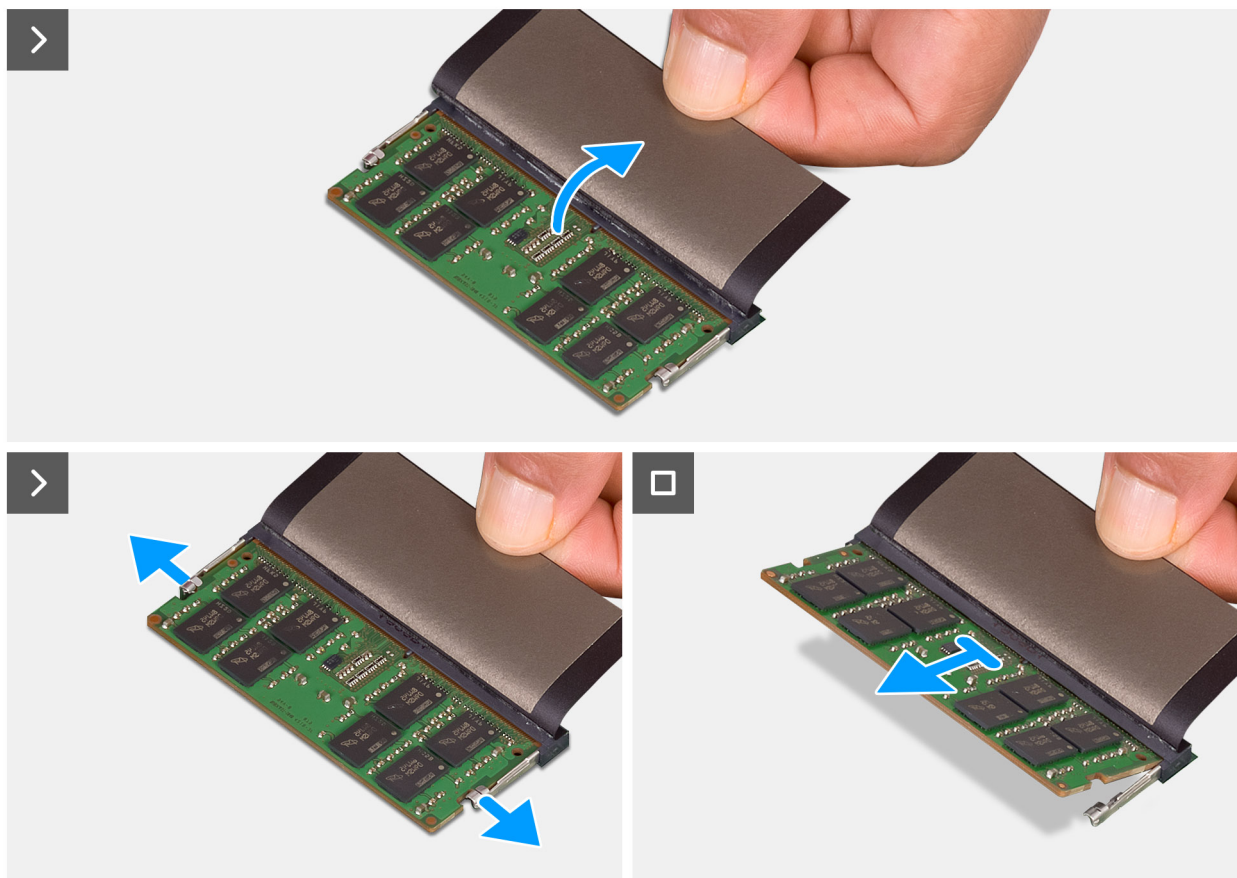
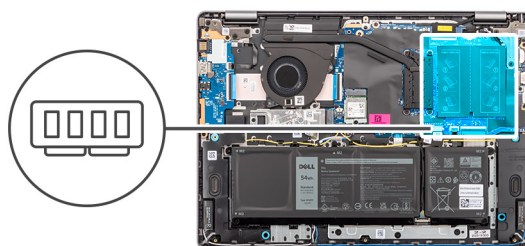

Rysunek 18. Wymontowywanie modułu pamięci

Kroki

1. Zdejmij taśmę z mylaru, aby uzyskać dostęp do modułu pamięci.
2. Palcami odciągnij zaciski mocujące boki modułu pamięci, aż moduł odskoczy.

3. Wymij moduł pamięci pod kątem z gniazda (DIMM A DDR5 ONLY lub DIMM B DDR5 ONLY) na płycie głównej.

OSTRZEŻENIE: Aby zapobiec uszkodzeniu modułu pamięci, należy go trzymać za brzości. Nie należy dotykać elementów ani metalowych styków modułu pamięci, ponieważ wyładowania elektrostatyczne (ESD) mogą spowodować poważne uszkodzenie elementów. Więcej informacji na temat ochrony przed wyładowaniami elektrostatycznymi można znaleźć w sekcji [Ochrona przed wyładowaniami elektrostatycznymi](#).

Instalowanie modułu pamięci

Wymagania

W przypadku wymiany elementu przed wykonaniem procedury instalacji wymontuj wcześniej zainstalowany element.

Informacje na temat zadania

Na ilustracjach poniżej przedstawiono umiejscowienie i procedurę instalacji modułu pamięci.

UWAGA: Komputer Vostro 16 5640 obsługuje dwukanałową konfigurację pamięci RAM.

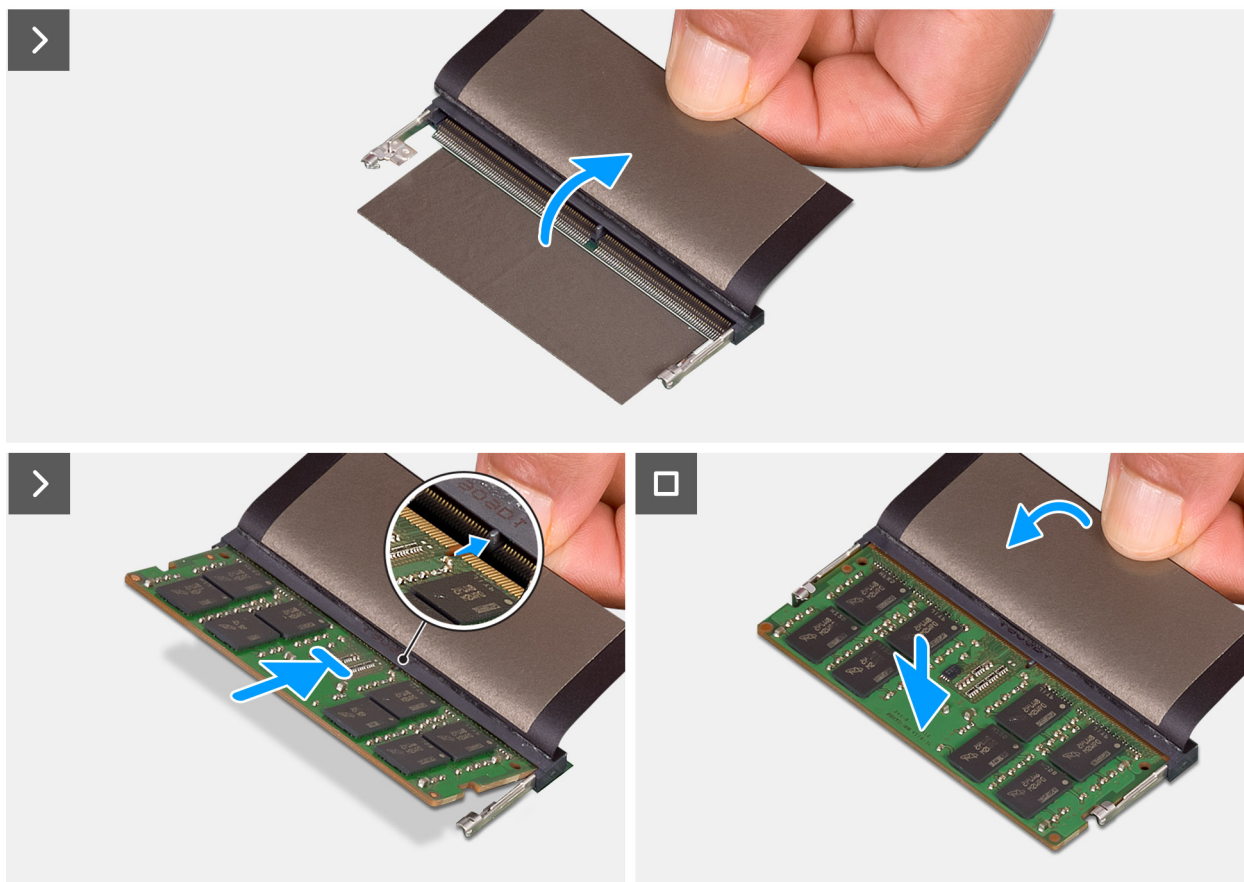
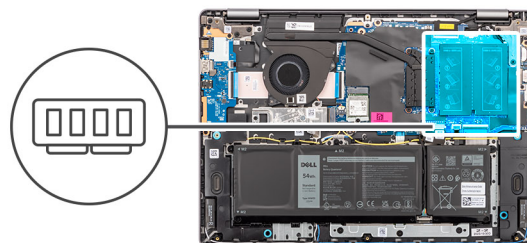

Rysunek 19. Instalowanie modułu pamięci

Kroki

1. Zdejmij taśmę z mylaru, aby uzyskać dostęp do gniazda modułu pamięci.
2. Wyrównaj wycięcie w module pamięci z wypustką w gnieździe modułu pamięci (DIMM A DDR5 ONLY lub DIMM B DDR5 ONLY) na płycie głównej.
3. Wsuń moduł pamięci mocno pod kątem do gniazda pamięci.
4. Dociśnij moduł pamięci, aby osadzić go na płycie głównej. Upewnij się, że zatrzaski zabezpieczające moduł zablokowały go na miejscu.

 **OSTRZEŻENIE:** Aby zapobiec uszkodzeniu modułu pamięci, należy go trzymać za brzegi. Nie należy dotykać elementów ani metalowych styków modułu pamięci, ponieważ wyładowania elektrostatyczne (ESD) mogą spowodować poważne uszkodzenie elementów. Więcej informacji na temat ochrony przed wyładowaniami elektrostatycznymi można znaleźć w sekcji [Ochrona przed wyładowaniami elektrostatycznymi](#).

 **UWAGA:** Jeśli nie usłyszysz kliknięcia, wyjmij moduł pamięci i zainstaluj go ponownie.

Kolejne kroki

1. Zainstaluj [pokrywę dolną](#).
2. Wykonaj procedurę przedstawioną w sekcji [Po zakończeniu serwisowania komputera](#).

Dysk SSD M.2

Wymontowywanie dysku SSD

Wymagania

1. Wykonaj procedurę przedstawioną w sekcji [Przed przystąpieniem do serwisowania komputera](#).
2. Zdejmij [pokrywę dolną](#).

Informacje na temat zadania

 **OSTRZEŻENIE:** Nie dotykaj podkładki termoprzewodzącej dysku SSD, ponieważ może to zmniejszyć jej wydajność termiczną.

Na ilustracjach przedstawiono umiejscowienie i procedurę wymontowywania dysku SSD.

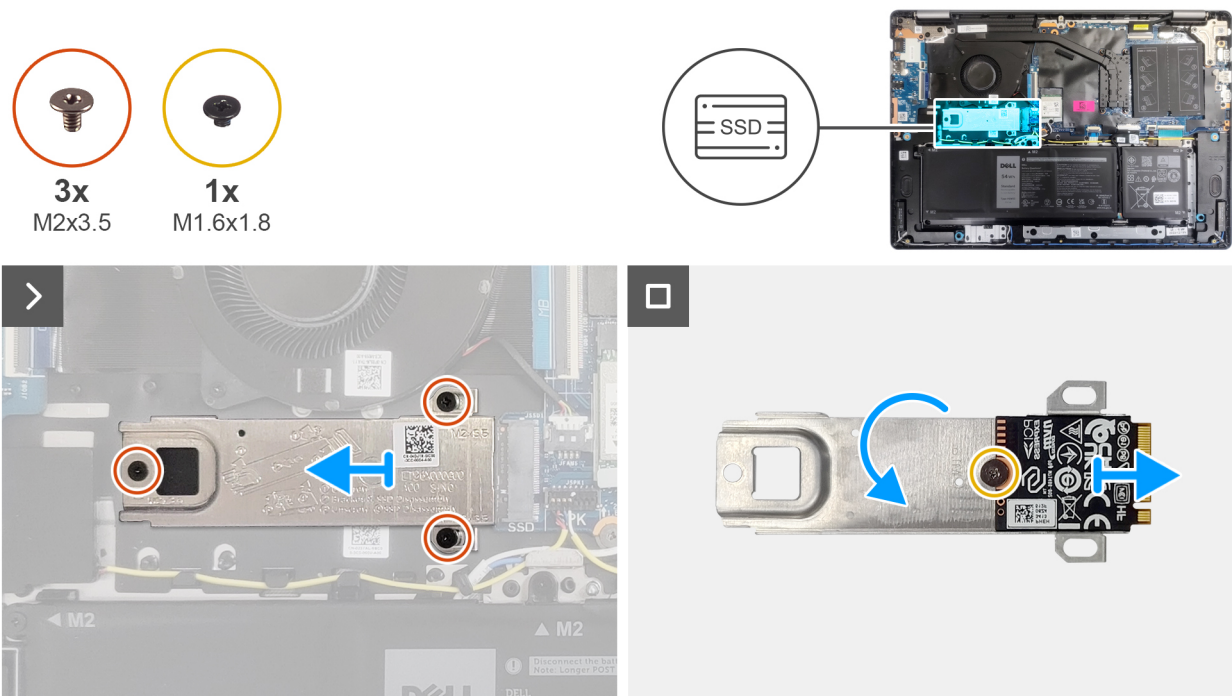

Rysunek 20. Wymontowywanie dysku SSD

Kroki

1. Wykręć trzy śruby (M2x3,5) mocujące dysk SSD do płyty głównej.
2. Przesuń i wyjmij płytkę termoprzewodzącą dysku SSD razem z dyskiem z gniazda na kartę M.2 (SSD) na płycie głównej.
3. Odwróć płytkę termoprzewodzącą i wykręć śrubę (M1,6x1,8) mocującą dysk SSD do płytki termoprzewodzącej.
4. Zdejmij dysk SSD z płytki termoprzewodzącej.

Instalowanie dysku SSD

Wymagania

W przypadku wymiany elementu przed wykonaniem procedury instalacji wymontuj wcześniej zainstalowany element.

Informacje na temat zadania

OSTRZEŻENIE: Nie dotykaj podkładki termoprzewodzącej dysku SSD, ponieważ może to zmniejszyć jej wydajność termiczną.

Na ilustracjach przedstawiono umiejscowienie i procedurę instalacji dysku SSD.

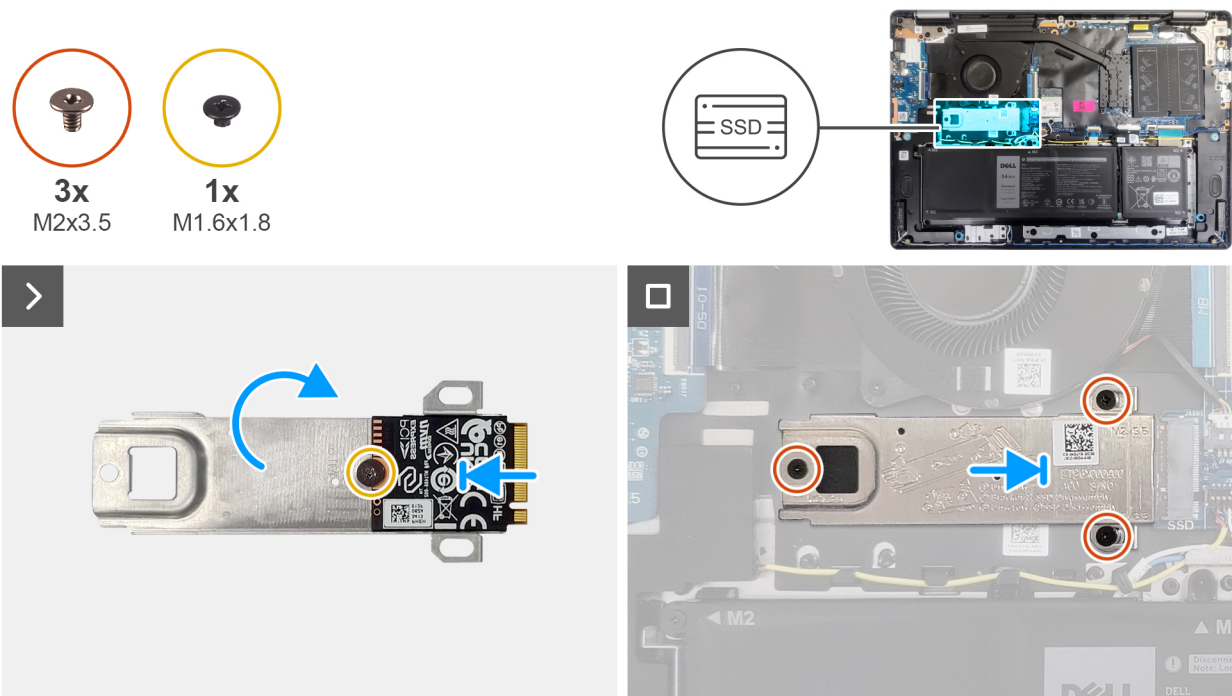

Rysunek 21. Instalowanie dysku SSD

Kroki

1. Dopasuj i umieść dysk SSD na płytce termoprzewodzącej.
2. Wkręć śrubę (M1,6x1,8) mocującą dysk SSD do płytki termoprzewodzącej.
3. Odwróć płytkę termoprzewodzącą wraz z dyskiem SSD.
4. Dopasuj wgłębienie w dysku SSD do zaczepu na gnieździe karty M.2 (SSD) na płycie głównej.
5. Wsuń dysk SSD do gniazda na kartę M.2 (SSD) na płycie głównej.
6. Dopasuj otwory na śruby w płytce termoprzewodzącej dysku SSD do otworów w płycie głównej.
7. Wkręć trzy śruby (M2x3,5) mocujące dysk SSD do płyty głównej.

Kolejne kroki

1. Zainstaluj [pokrywę dolną](#).
2. Wykonaj procedurę przedstawioną w sekcji [Po zakończeniu serwisowania komputera](#).

Karta sieci bezprzewodowej

Wymontowywanie karty sieci bezprzewodowej

Wymagania

1. Wykonaj procedurę przedstawioną w sekcji [Przed przystąpieniem do serwisowania komputera](#).
2. Zdejmij [pokrywę dolną](#).

Informacje na temat zadania

Na ilustracji przedstawiono umiejscowienie i procedurę wymontowywania karty sieci bezprzewodowej.



1x
M2x3

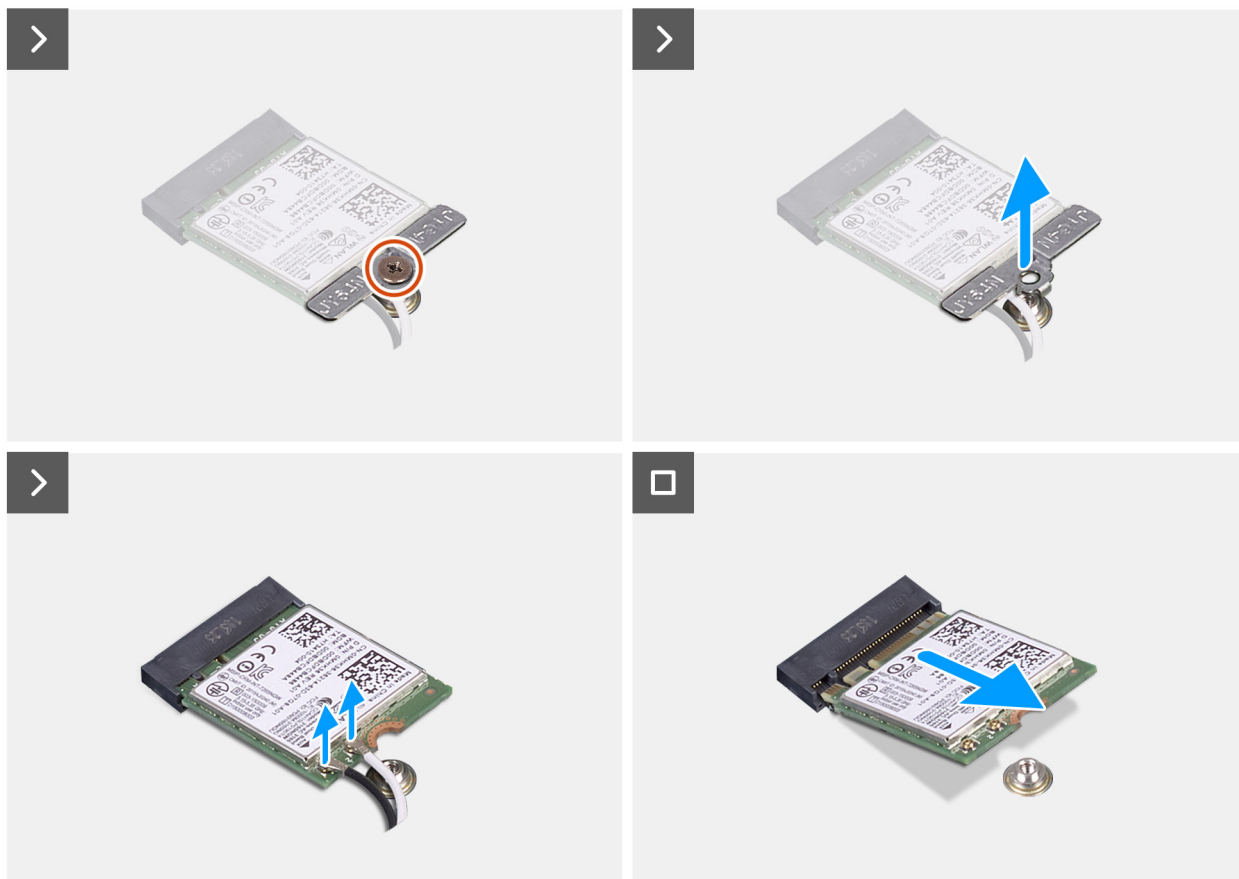
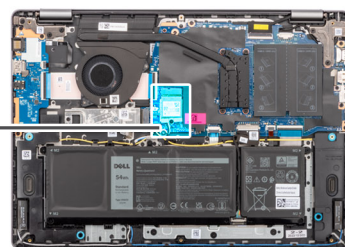

Rysunek 22. Wymontowywanie karty sieci bezprzewodowej

Kroki

1. Wykręć śrubę (M2x3,5) mocującą klamrę karty sieci bezprzewodowej do płyty głównej.
2. Zdejmij wspornik karty sieci bezprzewodowej z karty sieci bezprzewodowej.
3. Odłącz kable antenowe sieci bezprzewodowej od złączy na karcie sieci bezprzewodowej.
4. Przesuń i wyjmij kartę sieci bezprzewodowej z gniazda (WLAN) na płycie głównej.

Instalowanie karty sieci bezprzewodowej

Wymagania

W przypadku wymiany elementu przed wykonaniem procedury instalacji wymontuj wcześniej zainstalowany element.

Informacje na temat zadania

Na ilustracji przedstawiono umiejscowienie i procedurę instalacji karty sieci bezprzewodowej.



1x
M2x3

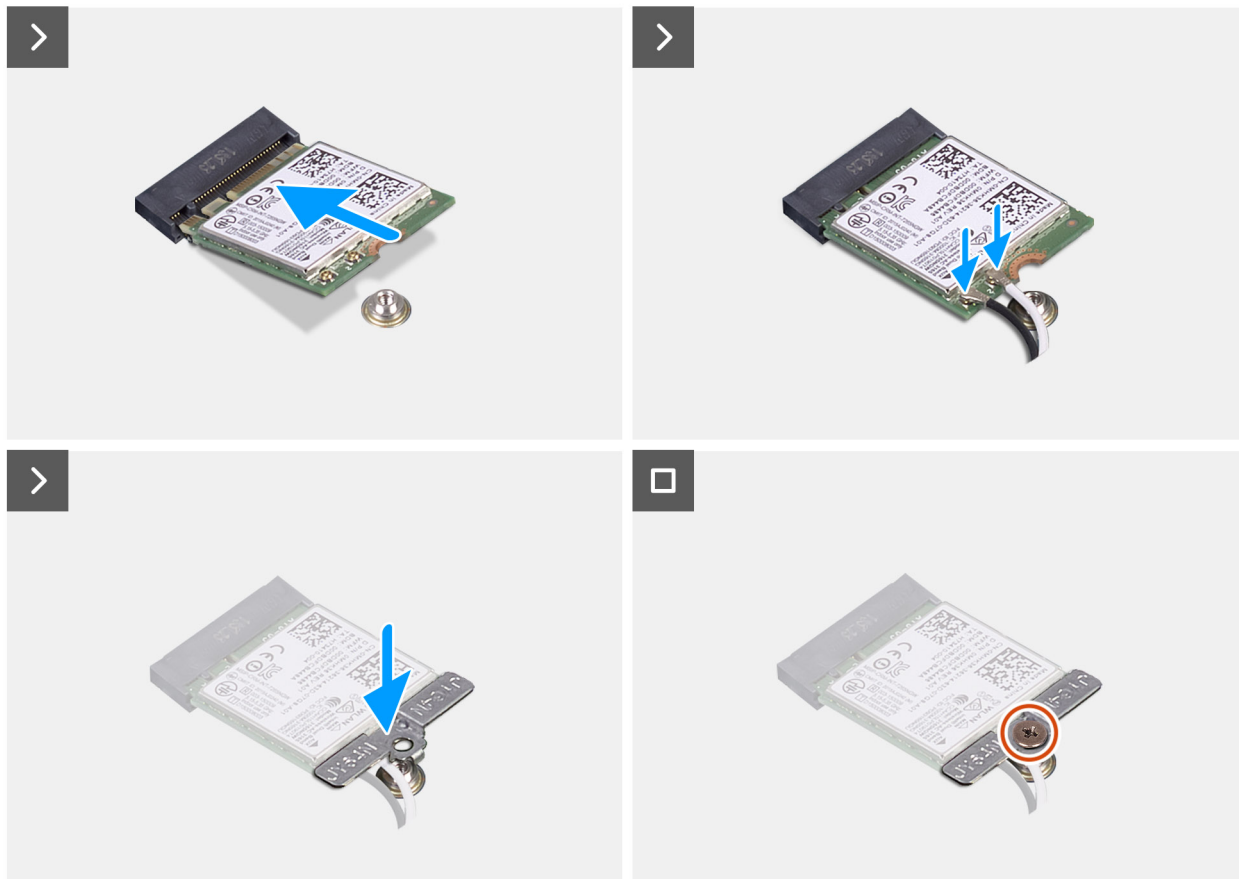
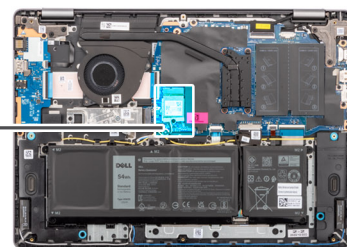

Rysunek 23. Instalowanie karty sieci bezprzewodowej

Kroki

1. Włóż kartę sieci bezprzewodowej pod kątem do gniazda karty sieci bezprzewodowej (WLAN) na płycie głównej.
2. Podłącz kable antenowe do karty sieci bezprzewodowej.

W poniższej tabeli przedstawiono schemat kolorów kabli antenowych karty sieci bezprzewodowej obsługiwanej w komputerze.

Tabela 30. Schemat kolorów kabli antenowych

Złącze na karcie sieci bezprzewodowej	Kolor kabla antenowego	Nadrukowane oznaczenia	
Główne	Biały	GŁÓWNE	△ (biały trójkąt)
Dodatkowe	Czarny	AUX	▲ (czarny trójkąt)

3. Umieść wspornik karty sieci bezprzewodowej na karcie sieci bezprzewodowej.
4. Dopasuj otwór na śrubę we wsporniku karty sieci bezprzewodowej do otworu w płycie głównej.
5. Wkręć śrubę (M2x3,5) mocującą kartę sieci bezprzewodowej i jej uchwyt do płyty głównej.

Kolejne kroki

1. Zainstaluj [pokrywą dolną](#).
2. Wykonaj procedurę przedstawioną w sekcji [Po zakończeniu serwisowania komputera](#).

Głośniki

Wymontowywanie głośników

Wymagania

1. Wykonaj procedurę przedstawioną w sekcji [Przed przystąpieniem do serwisowania komputera](#).
2. Zdejmij [pokrywą dolną](#).

Informacje na temat zadania

Na ilustracji przedstawiono umiejscowienie i procedurę wymontowywania głośników.

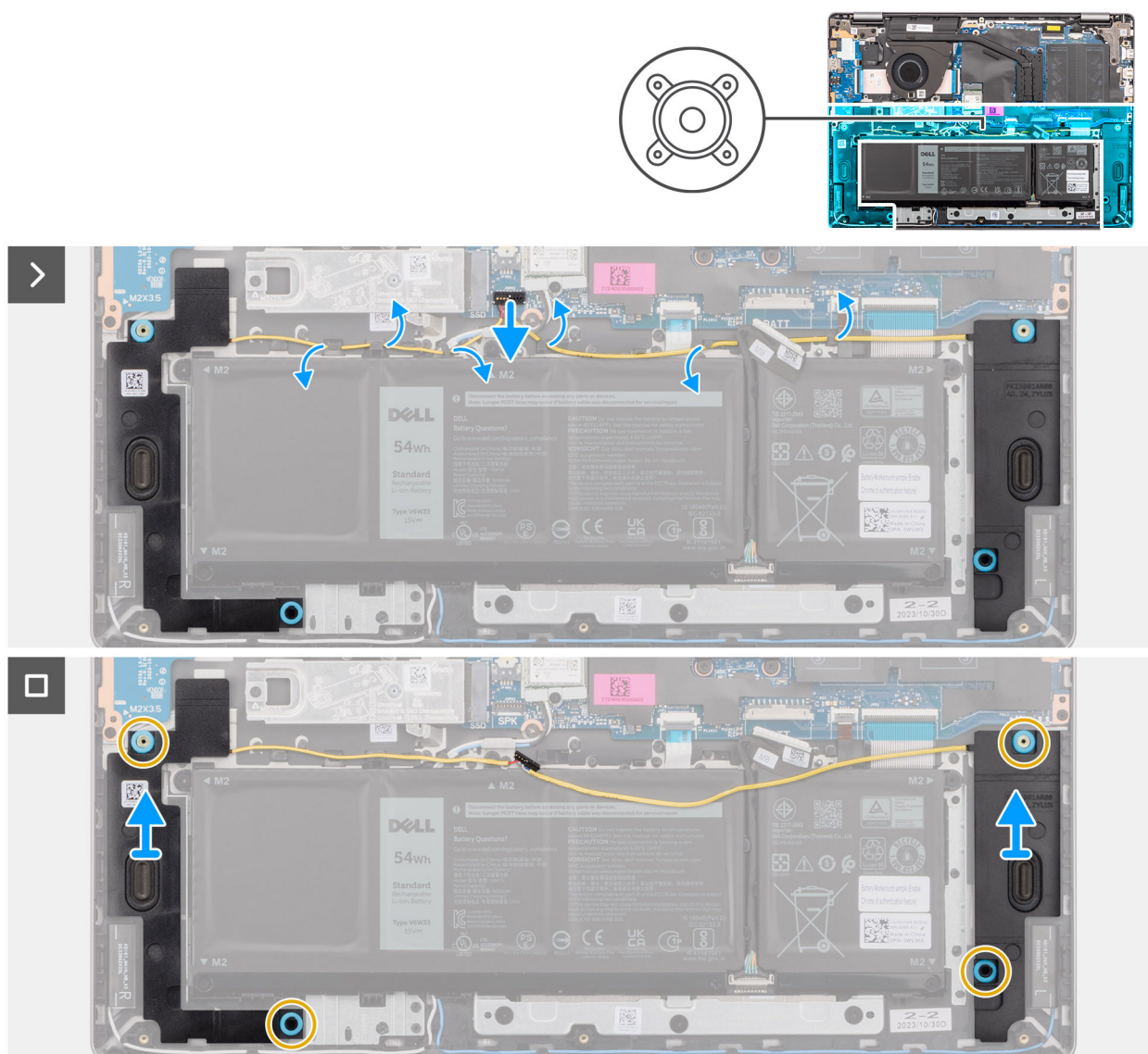

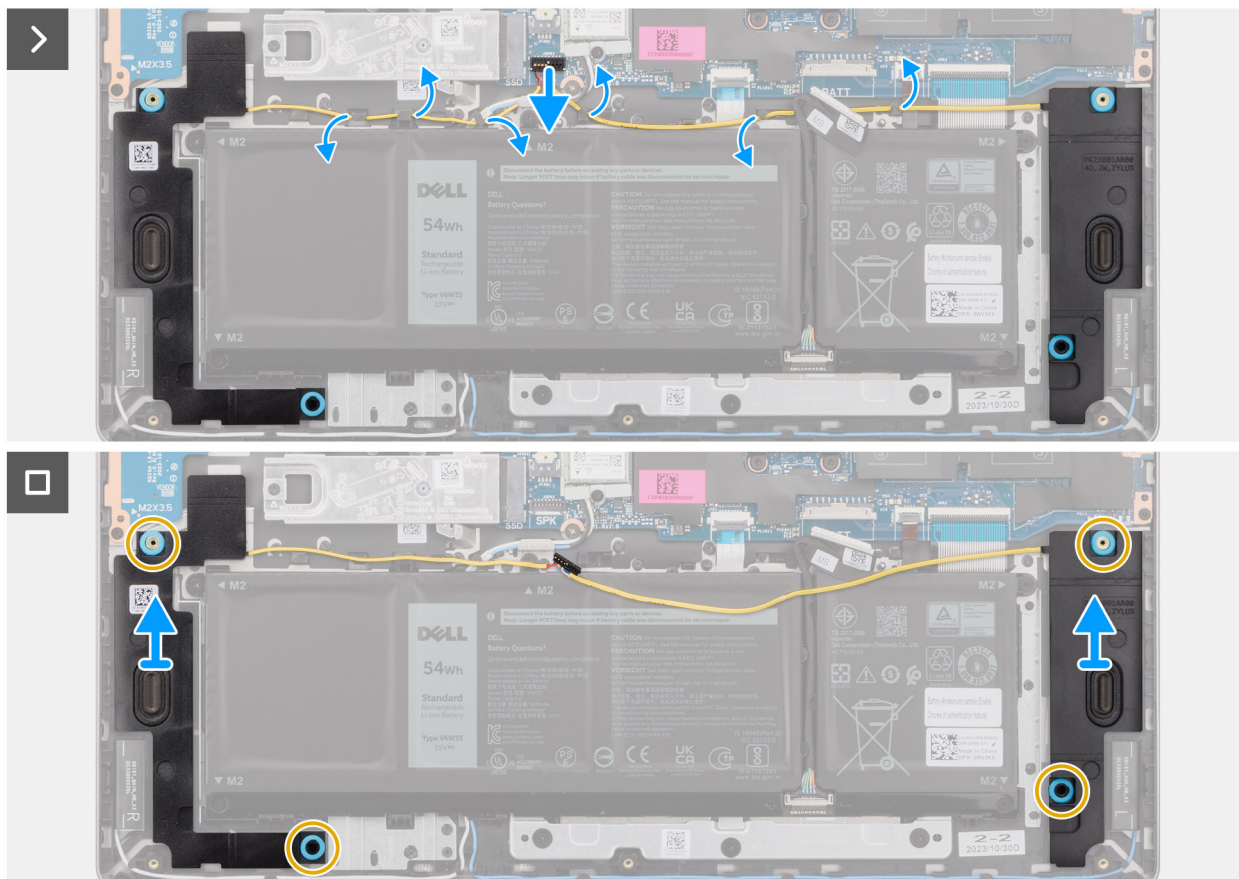

Rysunek 24. Wymontowywanie głośników

Kroki

1. Odłącz kabel baterii od złącza (BATT) na płycie głównej.
2. Odłącz kabel głośnika od złącza (SPK) na płycie głównej.

UWAGA: Aby odłączyć kabel głośnika od płyty głównej, podważ dolną część złącza kabla, a następnie odciągnij ją od złącza (SPK) na płycie głównej. NIE ciągnij kabla głośnika w dół w celu odłączenia go od płyty głównej.

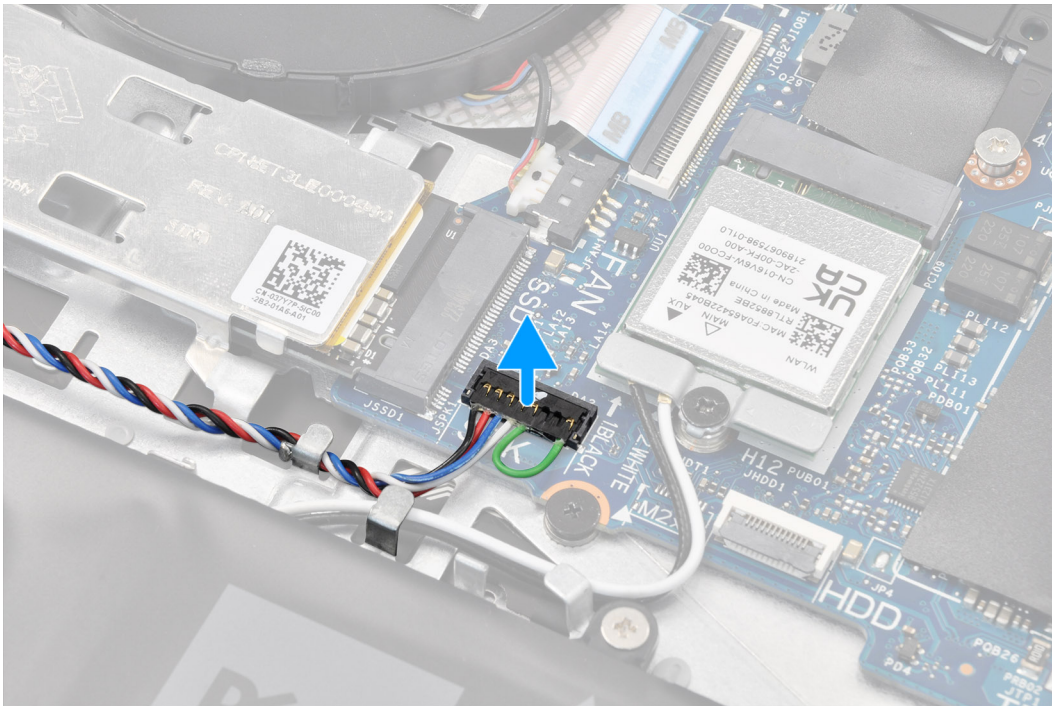

3. Wymij kabel głośnika z prowadnic na zestawie podpórki na nadgarstek i klawiatury.
4. Wymij głośniki razem z kablem z zestawu podpórki na nadgarstek i klawiatury.

Instalowanie głośników

Wymagania

W przypadku wymiany elementu przed wykonaniem procedury instalacji wymontuj wcześniej zainstalowany element.

Informacje na temat zadania

i UWAGA: Jeśli gumowe krążki zostały wypchnięte podczas wymontowywania głośników, wciśnij je z powrotem na miejsce przed zainstalowaniem głośników.

Na ilustracji przedstawiono umiejscowienie i procedurę instalacji głośników.

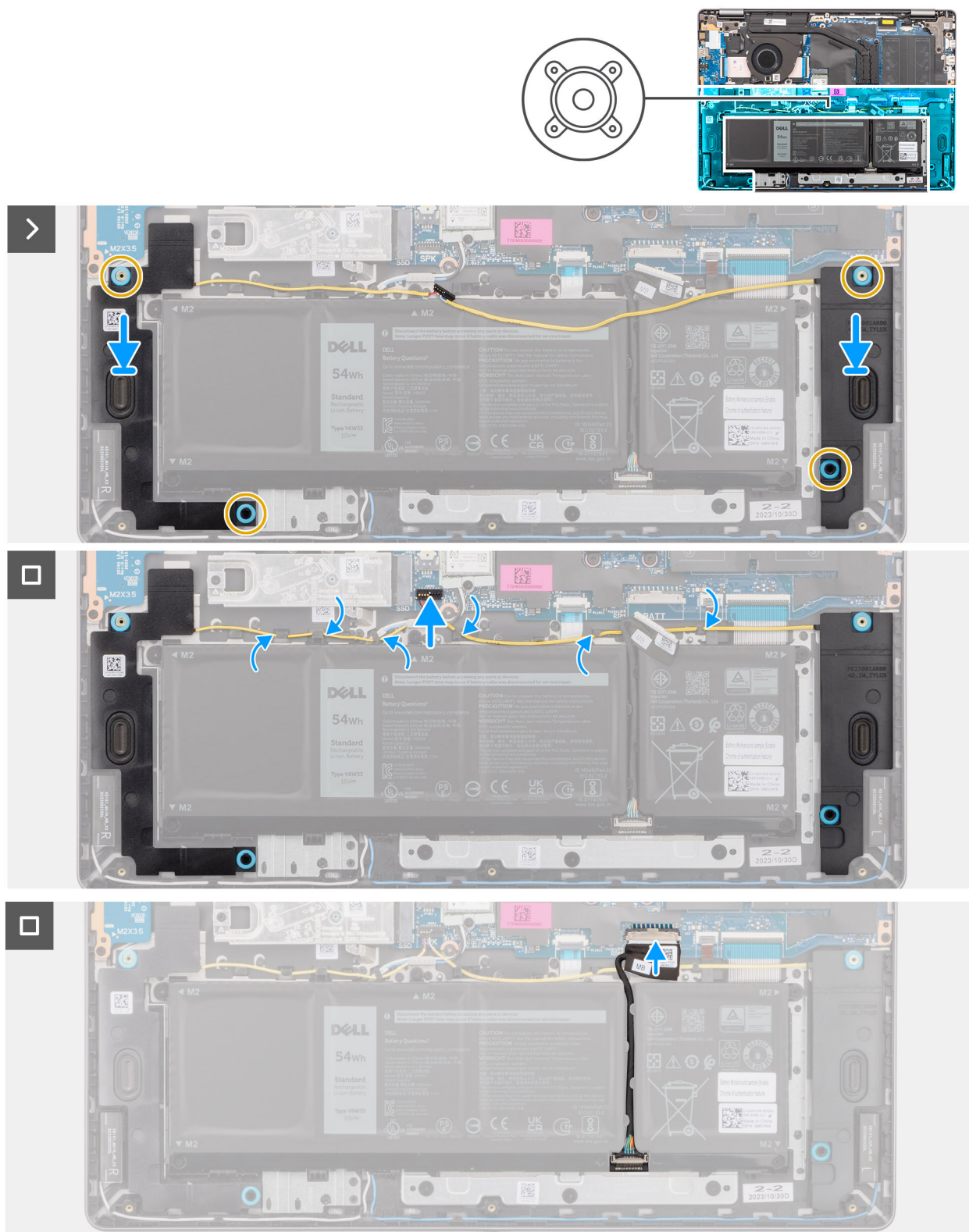

Rysunek 25. Instalowanie głośników

Kroki

1. **UWAGA:** Jeśli gumowe krążki zostały wypchnięte podczas wymontowywania głośników, wciśnij je z powrotem na miejsce przed zainstalowaniem głośników.

Umieść głośniki w gniazdach w zestawie podpórki na nadgarstek i klawiatury, dopasowując je do wypustek i gumowych krążków.

- UWAGA:** Upewnij się, że wypustki znajdują się w gumowych krążkach na głośniku. Po umieszczeniu głośników na zestawie podpórki na nadgarstek i klawiatury upewnij się, że gumowe pierścienie są prawidłowo osadzone w gnieździe i zamontowane w głośnikach.

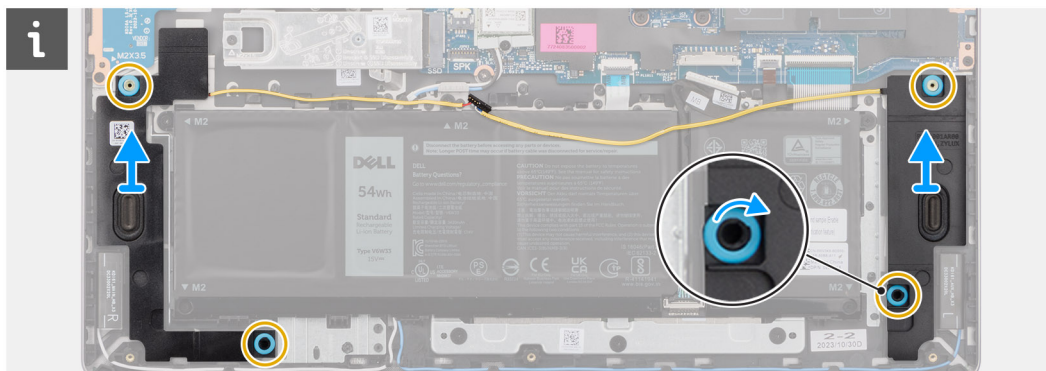

- Umieść kabel głośnika w dolnej części zestawu podpórki na nadgarstek i klawiatury, nad kablami antenowymi sieci bezprzewodowej. Umieść kabel głośnika w prowadnicach na zestawie podpórki na nadgarstek i klawiatury.

UWAGA: Kabel głośnika należy umieścić w prowadnicach, aby uniknąć jego uszkodzenia podczas instalowania pokrywy dolnej.

- Podłącz kabel głośnika do złącza (SPK) na płycie głównej.
- Podłącz kabel baterii do złącza (BATT) na płycie głównej.

Kolejne kroki

- Zainstaluj [pokrywę dolną](#).
- Wykonaj procedurę przedstawioną w sekcji [Po zakończeniu serwisowania komputera](#).

Wentylator

Wymontowywanie wentylatora

Wymagania

- Wykonaj procedurę przedstawioną w sekcji [Przed przystąpieniem do serwisowania komputera](#).
- Zdejmij [pokrywę dolną](#).

Informacje na temat zadania

OSTRZEŻENIE: Nie dotykaj łopatek wentylatora podczas wyjmowania wentylatora ani podczas instalowania go w zestawie podpórki na nadgarstek i klawiatury. W razie dotknięcia może dojść do uszkodzenia łopatek wentylatora lub do nietypowego hałasu podczas pracy.

Na ilustracji przedstawiono umiejscowienie i procedurę wymontowywania wentylatora.



2x
M2x4

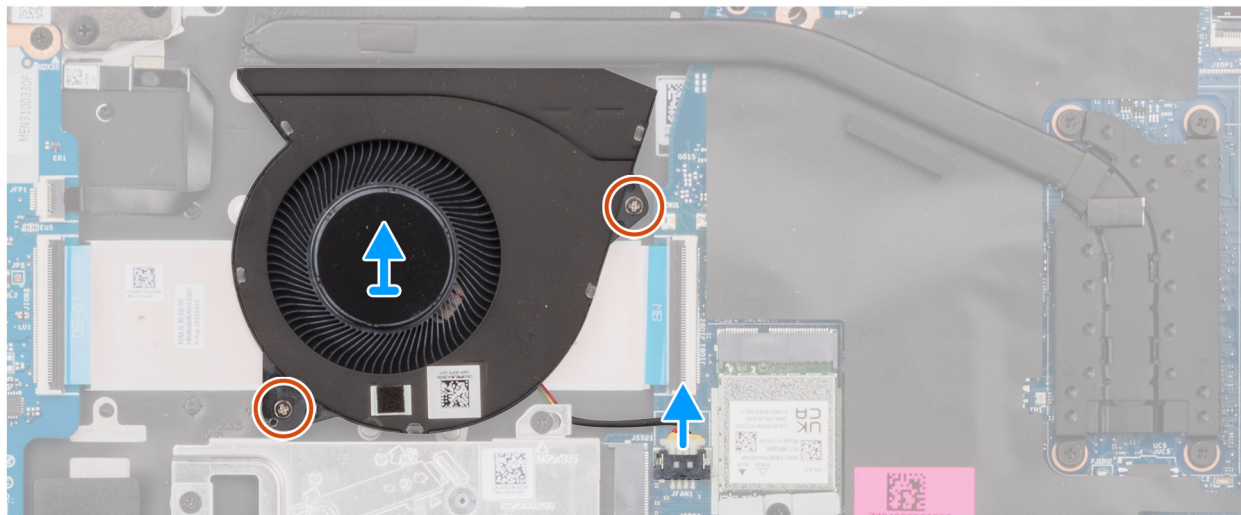
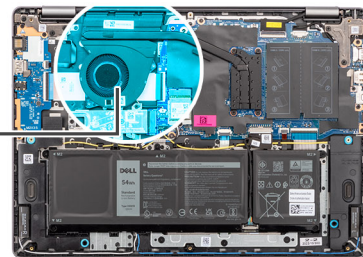
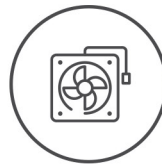

Rysunek 26. Wymontowywanie wentylatora

Kroki

1. Odłącz kabel wentylatora od złącza (FAN) na płycie głównej.
2. Wykręć dwie śruby (M2x5,5) mocujące wentylator do zestawu podpórki na nadgarstek i klawiatury.
3. Wymij wentylator razem z kablem z zestawu podpórki na nadgarstek i klawiatury.

Instalowanie wentylatora

Wymagania

W przypadku wymiany elementu przed wykonaniem procedury instalacji wymontuj wcześniej zainstalowany element.

Informacje na temat zadania

OSTRZEŻENIE: Nie dotykaj łopatek wentylatora podczas wyjmowania wentylatora ani podczas instalowania go w zestawie podpórki na nadgarstek i klawiatury. W razie dotknięcia może dojść do uszkodzenia łopatek wentylatora lub do nietypowego hałasu podczas pracy.

Na ilustracji przedstawiono umiejscowienie i procedurę instalacji wentylatora.



2x
M2x4

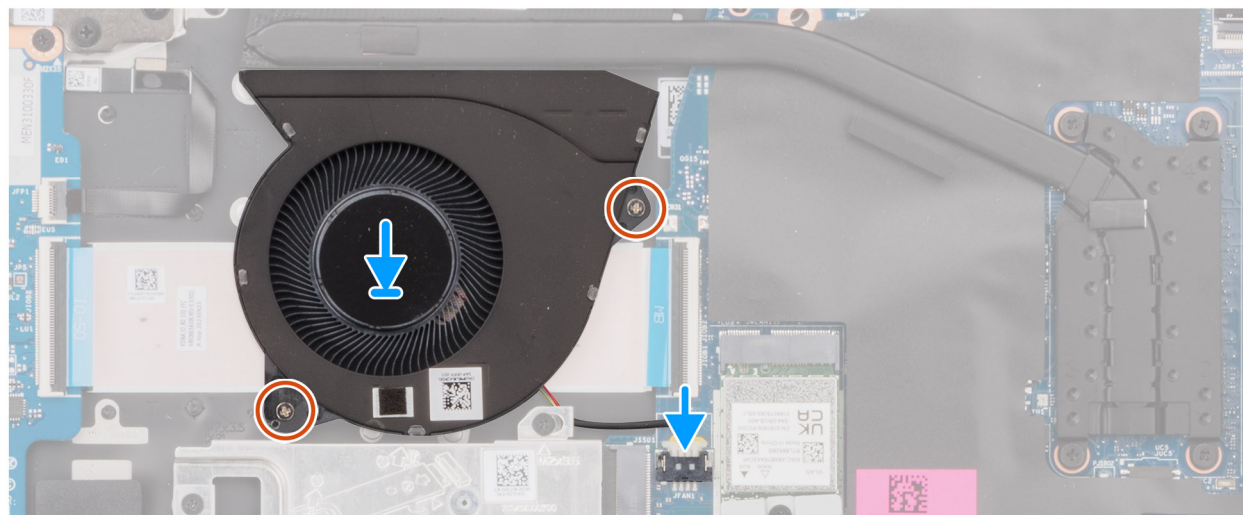
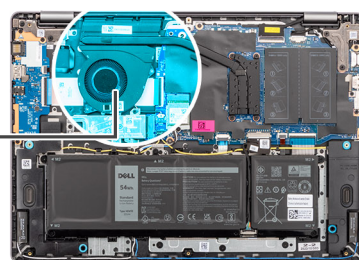
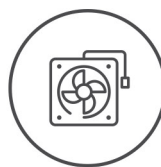

Rysunek 27. Instalowanie wentylatora

Kroki

1. Umieść wentylator razem z kablem we wnęce w zestawie podpórki na nadgarstek i klawiatury.
2. Dopasuj otwory na śruby wentylatora do otworów w zestawie podpórki na nadgarstek i klawiatury.
3. Wkręć dwie śruby (M2x5,5) mocujące wentylator do zestawu podpórki na nadgarstek i klawiatury.
4. Podłącz kabel wentylatora do złącza (FAN) na płycie głównej.

Kolejne kroki

1. Zainstaluj [pokrywę dolną](#).
2. Wykonaj procedurę przedstawioną w sekcji [Po zakończeniu serwisowania komputera](#).

Wymontowywanie i instalowanie modułów wymienianych na miejscu (FRU)

Elementy opisane w tym rozdziale są modułami wymienianymi na miejscu (FRU).

OSTRZEŻENIE: Informacje zawarte w tej sekcji są przeznaczone wyłącznie dla autoryzowanych techników serwisowych.

OSTRZEŻENIE: Aby uniknąć potencjalnego uszkodzenia elementu lub utraty danych, należy upewnić się, że części wymieniane na miejscu (FRU) wymienia autoryzowany serwisant.

OSTRZEŻENIE: Firma Dell Technologies zaleca, aby te naprawy były wykonywane przez wykwalifikowanych specjalistów ds. serwisu technicznego.

OSTRZEŻENIE: Przypominamy, że gwarancja nie obejmuje uszkodzeń, które mogą wystąpić podczas wymiany elementów FRU bez upoważnienia firmy Dell Technologies.

UWAGA: W zależności od zamówionej konfiguracji posiadany komputer może wyglądać nieco inaczej niż na ilustracjach w tym dokumencie.

Bateria

Ostrzeżenia dotyczące akumulatora litowo-jonowego

OSTRZEŻENIE:

- Podczas obsługi akumulatorów litowo-jonowych zachowaj ostrożność.
- Przed wymontowaniem baterii należy ją całkowicie rozładować. Odłącz zasilacz prądu zmiennego od komputera i pracuj z komputerem wyłącznie na zasilaniu bateryjnym. Bateria jest całkowicie rozładowana, gdy oświetlenie komputera nie włącza się po naciśnięciu przycisku zasilania.
- Nie wolno zgniatać, upuszczać lub uszkodzać baterii ani jej przebijać.
- Nie wolno wystawiać baterii na działanie wysokiej temperatury ani rozmontowywać jej ani jej ogniów.
- Nie należy naciskać powierzchni baterii.
- Nie wyginać baterii.
- Nie wolno podważać baterii żadnymi narzędziami.
- Podczas serwisowania tego produktu należy się upewnić, że żadne śruby nie zostały zgubione ani nie znajdują się w nieodpowiednim miejscu, ponieważ grozi to przypadkowym przebiciem lub uszkodzeniem baterii bądź innych elementów komputera.
- Jeśli akumulator litowo-jonowy utknie w urządzeniu z powodu spęcznienia, nie należy go przebijać, wyginać ani zgniatać, ponieważ jest to niebezpieczne. Aby uzyskać więcej informacji, skontaktuj się z pomocą techniczną firmy Dell. Zapoznaj się z informacjami w [sekcji kontaktu z pomocą techniczną w witrynie Dell Support](#).
- Należy kupować tylko oryginalne baterie dostępne w [witrynie Dell](#) lub u autoryzowanych partnerów i sprzedawców produktów firmy Dell.
- Spęczniałych baterii nie należy używać, lecz jak najszybciej je wymienić i prawidłowo zutylizować. Aby uzyskać wskazówki na temat sposobu postępowania ze spęczniałymi akumulatorami litowo-jonowymi i ich wymiany, patrz [Postępowanie ze spęczniałymi akumulatorami litowo-jonowymi](#).

Wymontowywanie baterii

OSTRZEŻENIE: Informacje zawarte w tej sekcji są przeznaczone wyłącznie dla autoryzowanych techników serwisowych.

Wymagania

1. Wykonaj procedurę przedstawioną w sekcji [Przed przystąpieniem do serwisowania komputera](#).
2. Zdejmij [pokrywę dolną](#).

Informacje na temat zadania

Na ilustracji przedstawiono umiejscowienie i procedurę wymontowywania baterii.

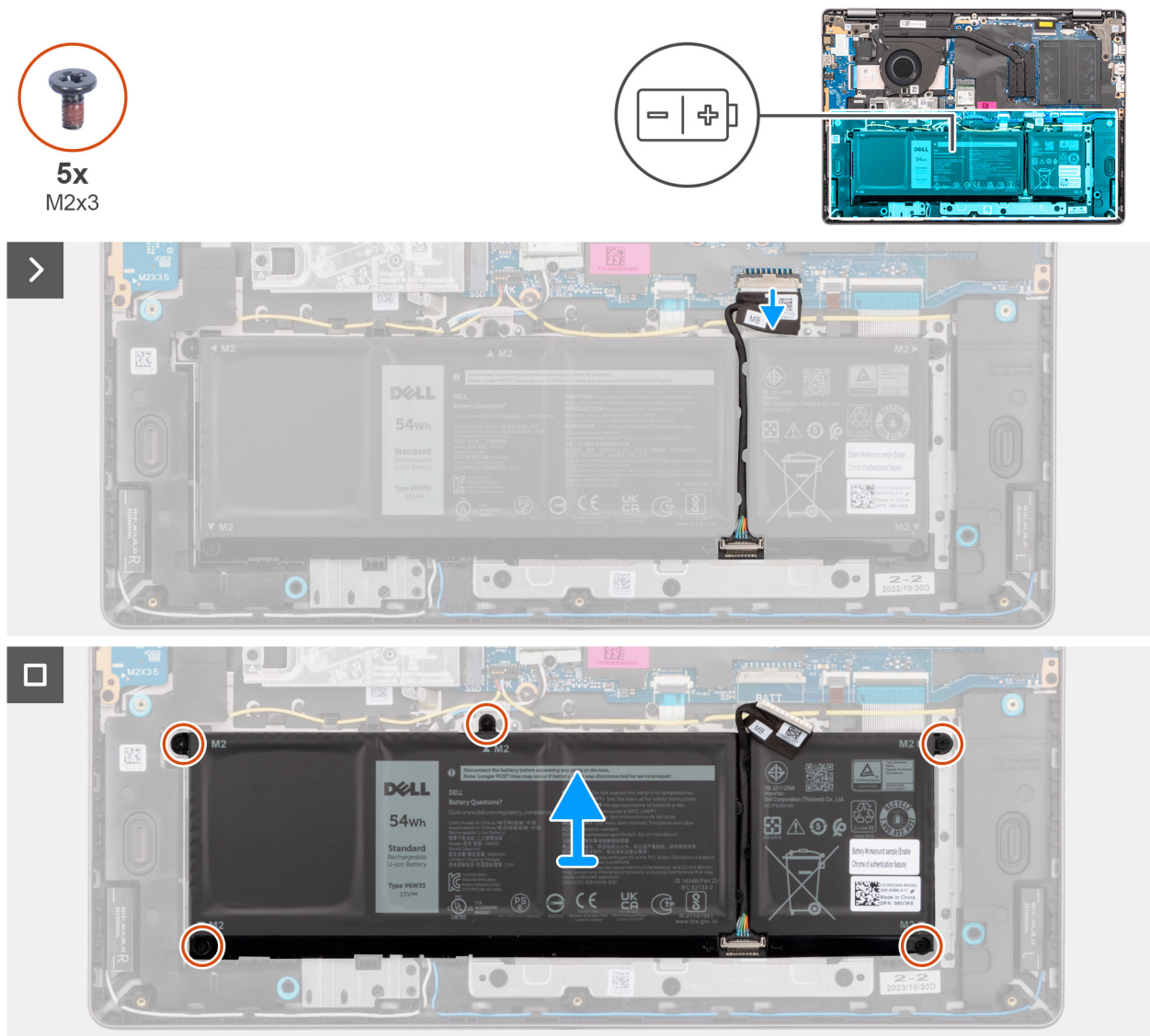

Rysunek 28. Wymontowywanie baterii

Kroki

1. Odłącz kabel baterii od złącza (BATT) na płycie głównej.
2. Wykręć pięć śrub (M2x3,5) mocujących baterię do zestawu podpórki na nadgarstek i klawiatury.
3. Wyjmij baterię razem z kablem z zestawu podpórki na nadgarstek i klawiatury.

Odłączanie kabla baterii

OSTRZEŻENIE: Informacje zawarte w tej sekcji są przeznaczone wyłącznie dla autoryzowanych techników serwisowych.

Wymagania

1. Wykonaj procedurę przedstawioną w sekcji [Przed przystąpieniem do serwisowania komputera](#).
2. Zdejmij [pokrywą dolną](#).
3. Wyjmij [baterię](#).

Informacje na temat zadania

Na ilustracji przedstawiono umiejscowienie i procedurę wymontowywania kabla baterii.



Rysunek 29. Odłączanie kabla baterii

Kroki

1. Wymij kabel baterii z przewodnic na baterii. Aby odłączyć kabel baterii, najpierw naciśnij zatrzask w celu zwolnienia złącza, a następnie pociągnij złącze w górę, aby odłączyć je od baterii.
2. Otwórz zatrzask i odłącz kabel baterii od złącza na baterii.

UWAGA: Aby odłączyć kabel baterii, najpierw naciśnij zatrzask w celu zwolnienia złącza, a następnie pociągnij złącze w górę, aby odłączyć je od baterii.

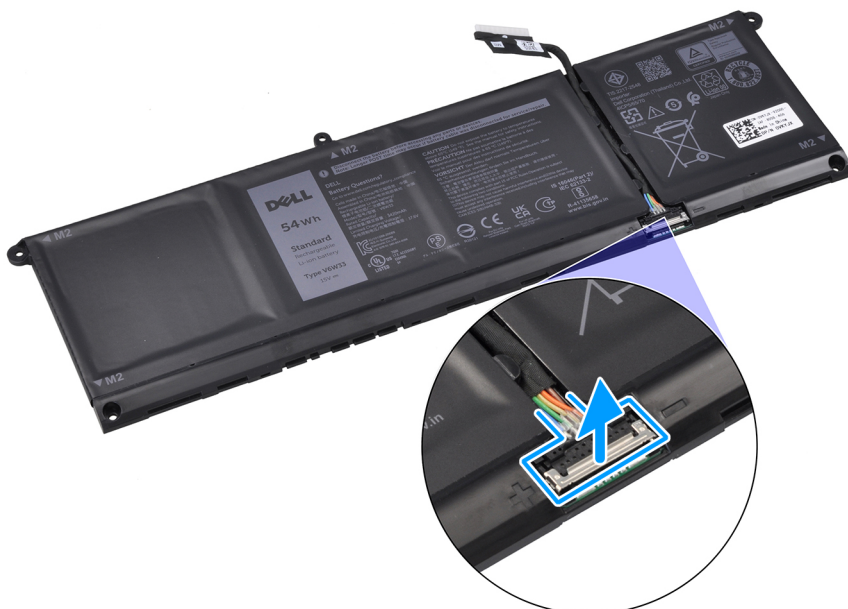
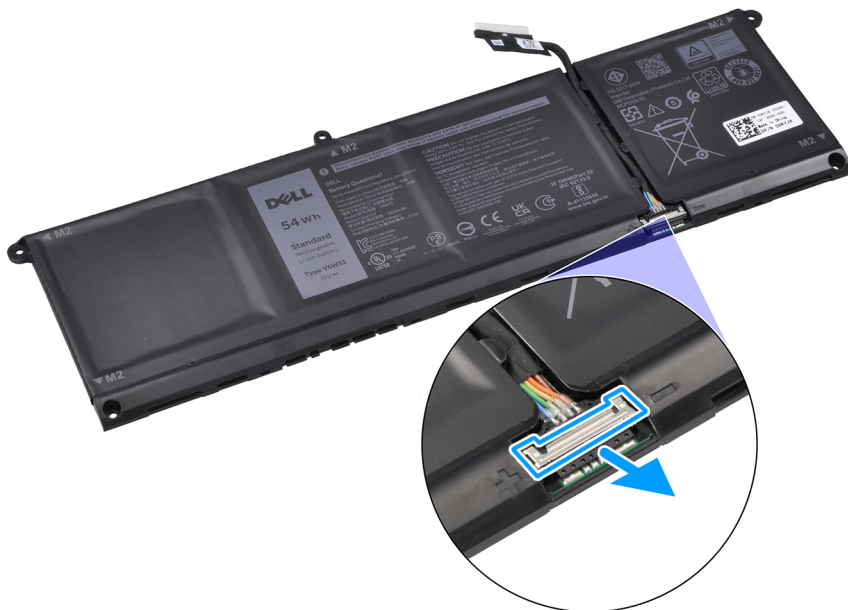

OSTRZEŻENIE: NIE ciągnij kabla baterii, aby go odłączyć. Może to spowodować uszkodzenie baterii lub kabla.

Podłączanie kabla baterii

OSTRZEŻENIE: Informacje zawarte w tej sekcji są przeznaczone wyłącznie dla autoryzowanych techników serwisowych.

Wymagania

W przypadku wymiany elementu przed wykonaniem procedury instalacji wymontuj wcześniej zainstalowany element.

Informacje na temat zadania

Na ilustracji przedstawiono umiejscowienie i procedurę instalacji kabla baterii.

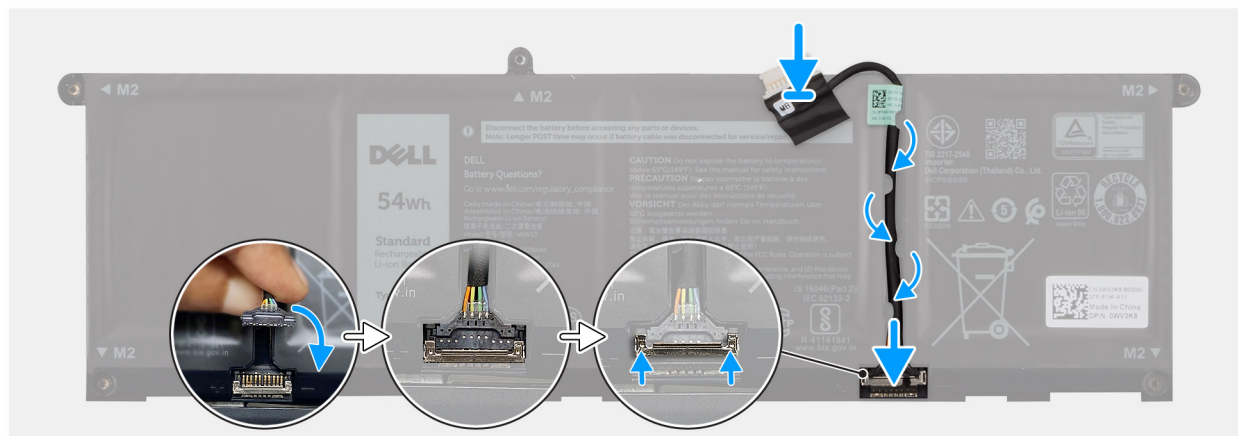

Rysunek 30. Podłączenie kabla baterii

Kroki

1. Podłącz kabel baterii do złącza na baterii i zamknij zatrzask.
2. Umieść kabel baterii w prowadnicy na baterii.

Kolejne kroki

1. Zainstaluj [baterię](#).
2. Zainstaluj [pokrywą dolną](#).
3. Wykonaj procedurę przedstawioną w sekcji [Po zakończeniu serwisowania komputera](#).

Instalowanie baterii

OSTRZEŻENIE: Informacje zawarte w tej sekcji są przeznaczone wyłącznie dla autoryzowanych techników serwisowych.

Wymagania

W przypadku wymiany elementu przed wykonaniem procedury instalacji wymontuj wcześniej zainstalowany element.

Informacje na temat zadania

Na ilustracji przedstawiono umiejscowienie i procedurę instalacji baterii.



5x
M2x3

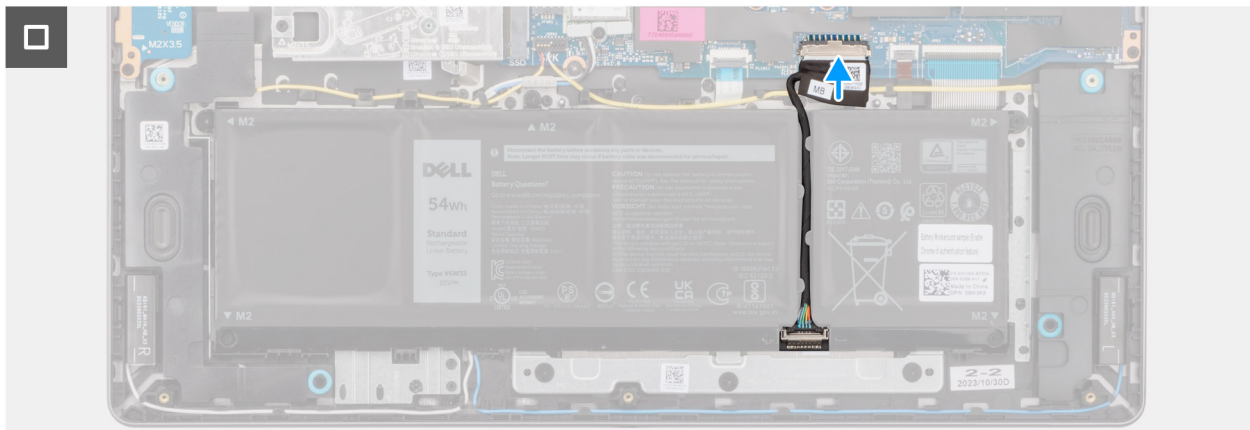
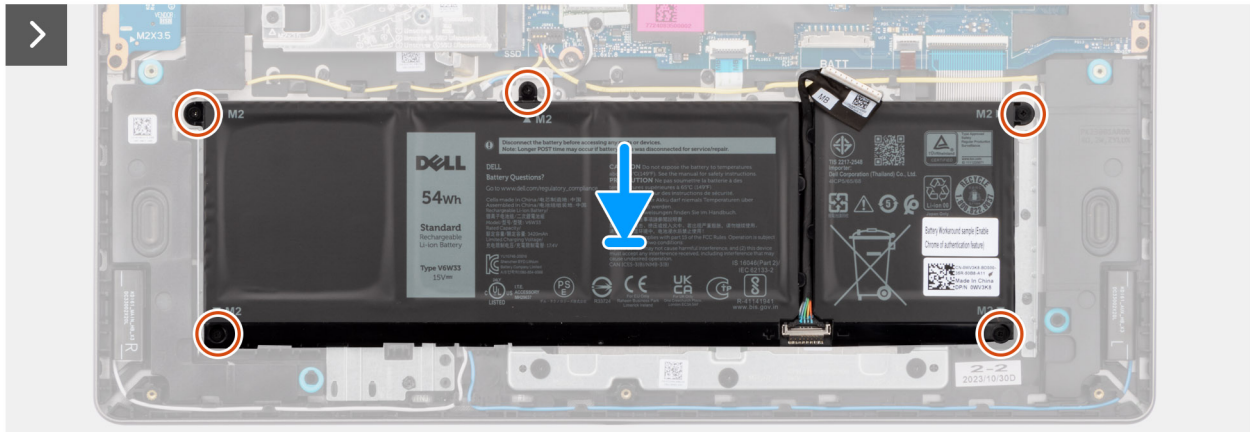
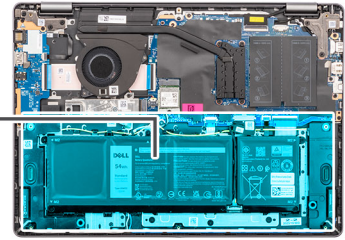
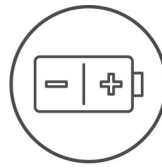

Rysunek 31. Instalowanie baterii

Kroki

1. Umieść baterię razem z kablem w gnieździe na zestawie podpórki na nadgarstek i klawiatury.
2. Dopasuj otwory na śruby w baterii do otworów na śruby w zestawie podpórki na nadgarstek i klawiatury.

i UWAGA: Podczas instalowania baterii włoż wypustki na baterii do zaczepów w zestawie podpórki na nadgarstek i klawiatury.

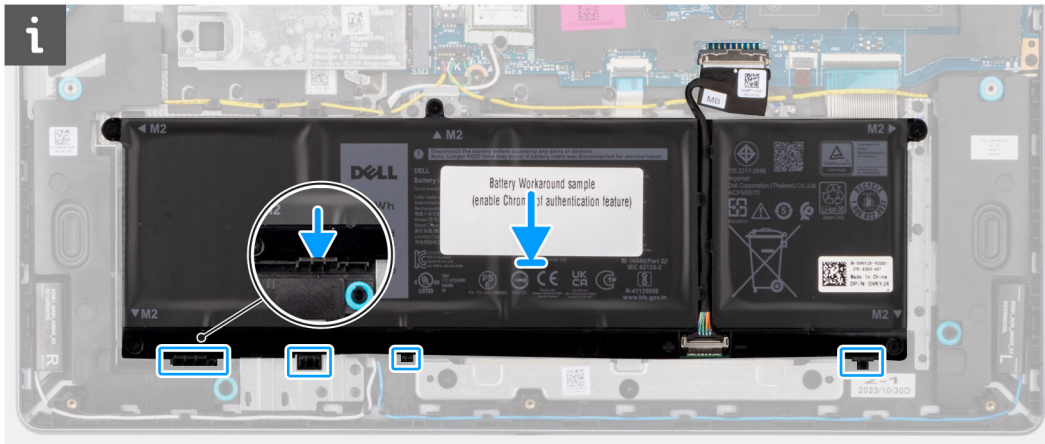

3. Wkręć pięć śrub (M2x3.5) mocujących baterię do zestawu podpórki na nadgarstek i klawiatury.
4. Podłącz kabel baterii do złącza (BATT) na płycie głównej.

Kolejne kroki

1. Zainstaluj [pokrywę dolną](#).
2. Wykonaj procedurę przedstawioną w sekcji [Po zakończeniu serwisowania komputera](#).

Radiator

Wymontowywanie radiatora

OSTRZEŻENIE: Informacje zawarte w tej sekcji są przeznaczone wyłącznie dla autoryzowanych techników serwisowych.

Wymagania

1. Wykonaj procedurę przedstawioną w sekcji [Przed przystąpieniem do serwisowania komputera](#).
2. Zdejmij [pokrywę dolną](#).

Informacje na temat zadania

UWAGA: Radiator może się silnie nagrzewać podczas normalnego działania. Przed dotknięciem radiatora należy poczekać aż wystarczająco ostygnie.

UWAGA: Aby zapewnić maksymalne chłodzenie procesora, nie należy dotykać powierzchni termoprzewodzących na radiatorze procesora. Substancje oleiste na skórze dłoni mogą zmniejszyć przewodność cieplną pasty termoprzewodzącej.

OSTRZEŻENIE: Nie dotykaj pasty termoprzewodzącej ani podkładki termoprzewodzącej, ponieważ może to zmniejszyć wydajność termiczną radiatora.

Na ilustracji przedstawiono umiejscowienie i procedurę wymontowywania radiatora.



4x

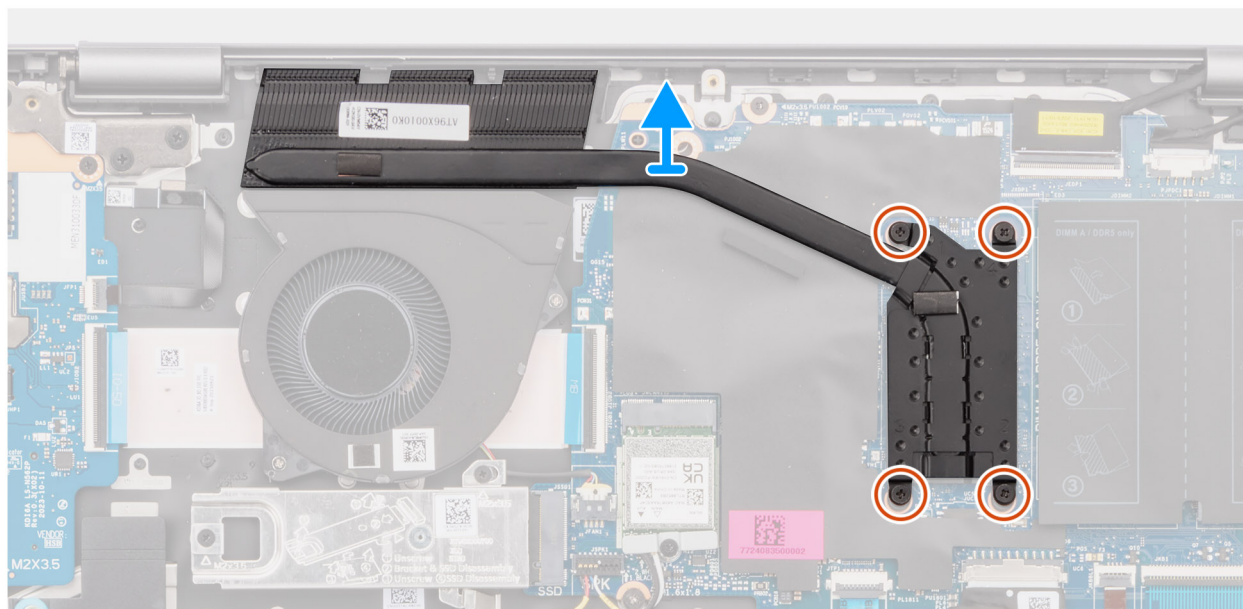
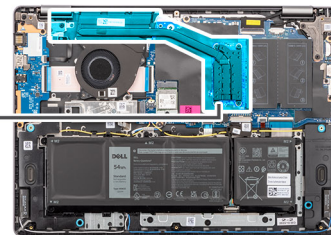

Rysunek 32. Wymontowywanie radiatora

Kroki

1. Poluzuj cztery śruby osadzone mocujące radiator do płyty głównej.
i UWAGA: Poluzuj cztery śruby mocujące w kolejności odwrotnej do wskazanej na radiatorze [4 > 3 > 2 > 1].
2. Zdejmij radiator z płyty głównej.

Instalowanie radiatora

Δ OSTRZEŻENIE: Informacje zawarte w tej sekcji są przeznaczone wyłącznie dla autoryzowanych techników serwisowych.

Wymagania

W przypadku wymiany elementu przed wykonaniem procedury instalacji wymontuj wcześniej zainstalowany element.

Informacje na temat zadania

i UWAGA: W przypadku wymiany płyty głównej lub radiatora należy użyć pasty termoprzewodzącej dostarczonej w zestawie, aby zapewnić właściwe odprowadzanie ciepła.

Δ OSTRZEŻENIE: Nie dotykaj pasty termoprzewodzącej ani podkładki termoprzewodzącej, ponieważ może to zmniejszyć wydajność termiczną radiatora.

Na ilustracji przedstawiono umiejscowienie i procedurę instalacji radiatora.



4x

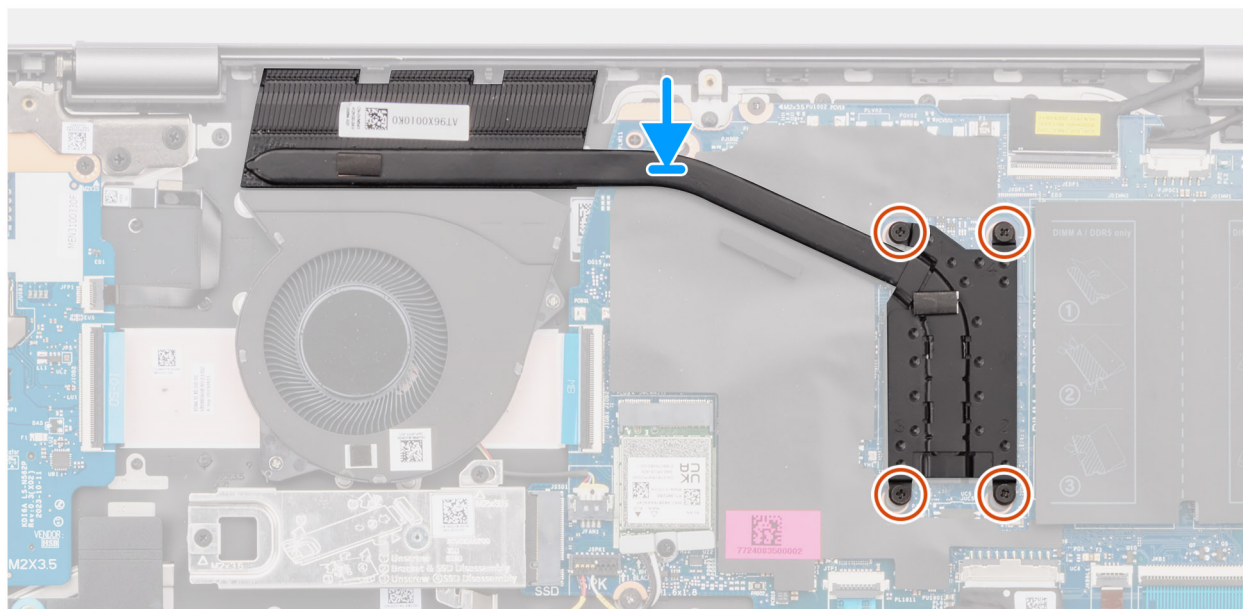
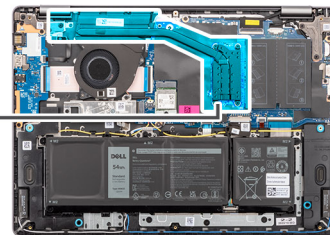

Rysunek 33. Instalowanie radiatora

Kroki

1. Umieść radiator w gnieździe na płycie głównej.
2. Dopasuj otwory na śruby w radiatorze do otworów w płycie głównej
3. Dokręć cztery śruby mocujące radiator do płyty głównej.

i UWAGA: Dokręć cztery śruby mocujące w kolejności wskazanej na radiatorze [1 > 2 > 3 > 4].

Kolejne kroki

1. Zainstaluj [pokrywę dolną](#).
2. Wykonaj procedurę przedstawioną w sekcji [Po zakończeniu serwisowania komputera](#).

Touchpad

Wymontowywanie zestawu touchpada

⚠ OSTRZEŻENIE: Informacje zawarte w tej sekcji są przeznaczone wyłącznie dla autoryzowanych techników serwisowych.

Wymagania

1. Wykonaj procedurę przedstawioną w sekcji [Przed przystąpieniem do serwisowania komputera](#).
2. Zdejmij [pokrywę dolną](#).
3. Wymij [baterię](#).

Informacje na temat zadania

Na ilustracjach przedstawiono umiejscowienie i procedurę wymontowywania zestawu touchpada.

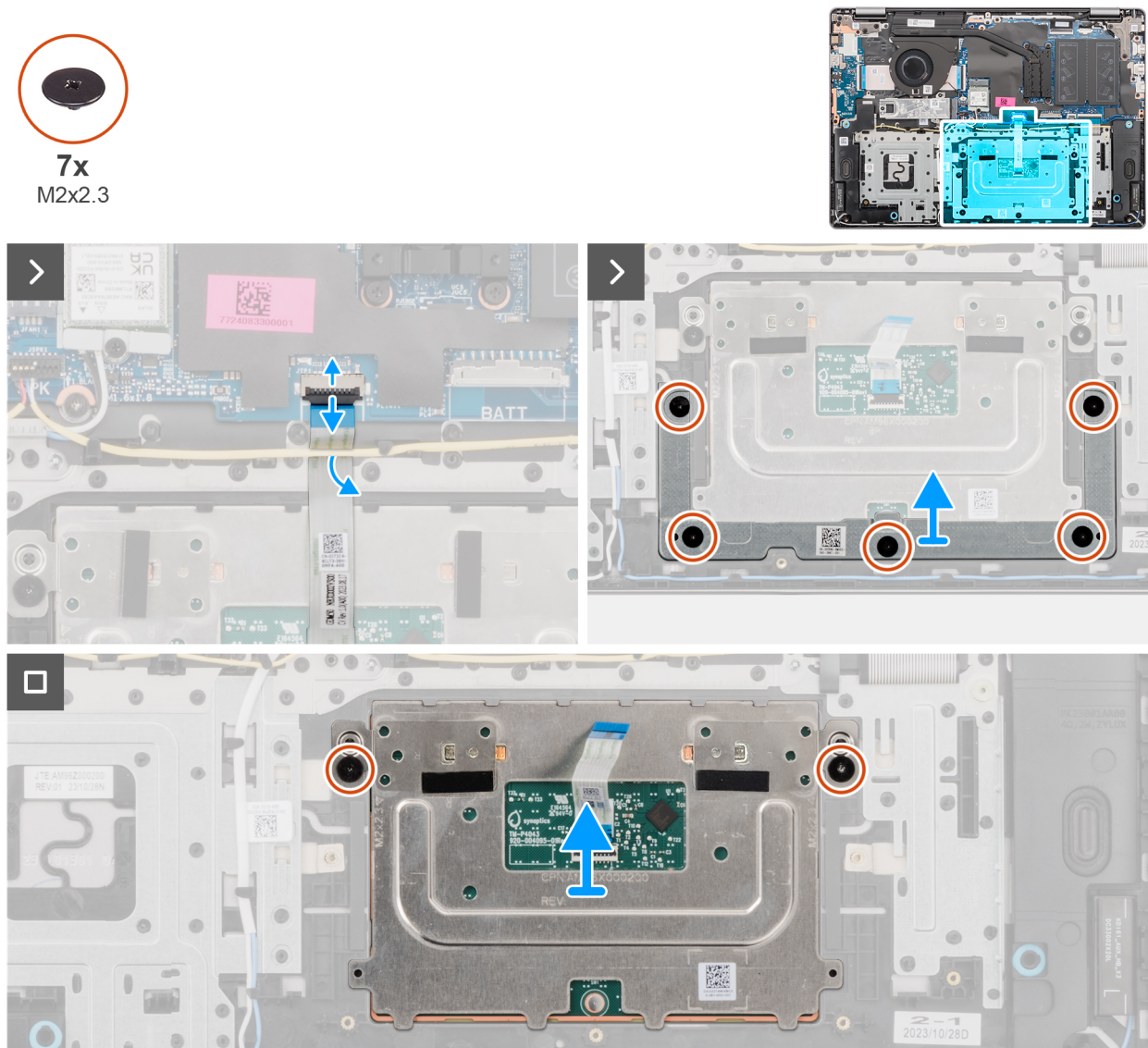

Rysunek 34. Wymontowywanie zestawu touchpada

Kroki

1. Otwórz zatrzask i odłącz kabel touchpada od złącza (TP) na płycie głównej.
2. Wykręć pięć śrub (M2x2,3) mocujących klamrę touchpada do zestawu podpórki na nadgarstek i klawiatury.
3. Przesuń i wyjmij klamrę touchpada z zestawu touchpada.
4. Wykręć dwie śruby (M2x2,3) mocujące moduł touchpada do zestawu podpórki na nadgarstek i klawiatury.
5. Wyjmij moduł touchpada razem z kablem touchpada z zestawu podpórki na nadgarstek i klawiatury.

Instalowanie zestawu touchpada

OSTRZEŻENIE: Informacje zawarte w tej sekcji są przeznaczone wyłącznie dla autoryzowanych techników serwisowych.

Wymagania

W przypadku wymiany elementu przed wykonaniem procedury instalacji wymontuj wcześniej zainstalowany element.

Informacje na temat zadania

UWAGA: Upewnij się, że touchpad jest dopasowany do prowadnic na zestawie podpórki na nadgarstek i klawiatury, a odstęp po obu stronach touchpada jest taki sam.

Na ilustracjach przedstawiono umiejscowienie i procedurę instalacji zestawu touchpada.

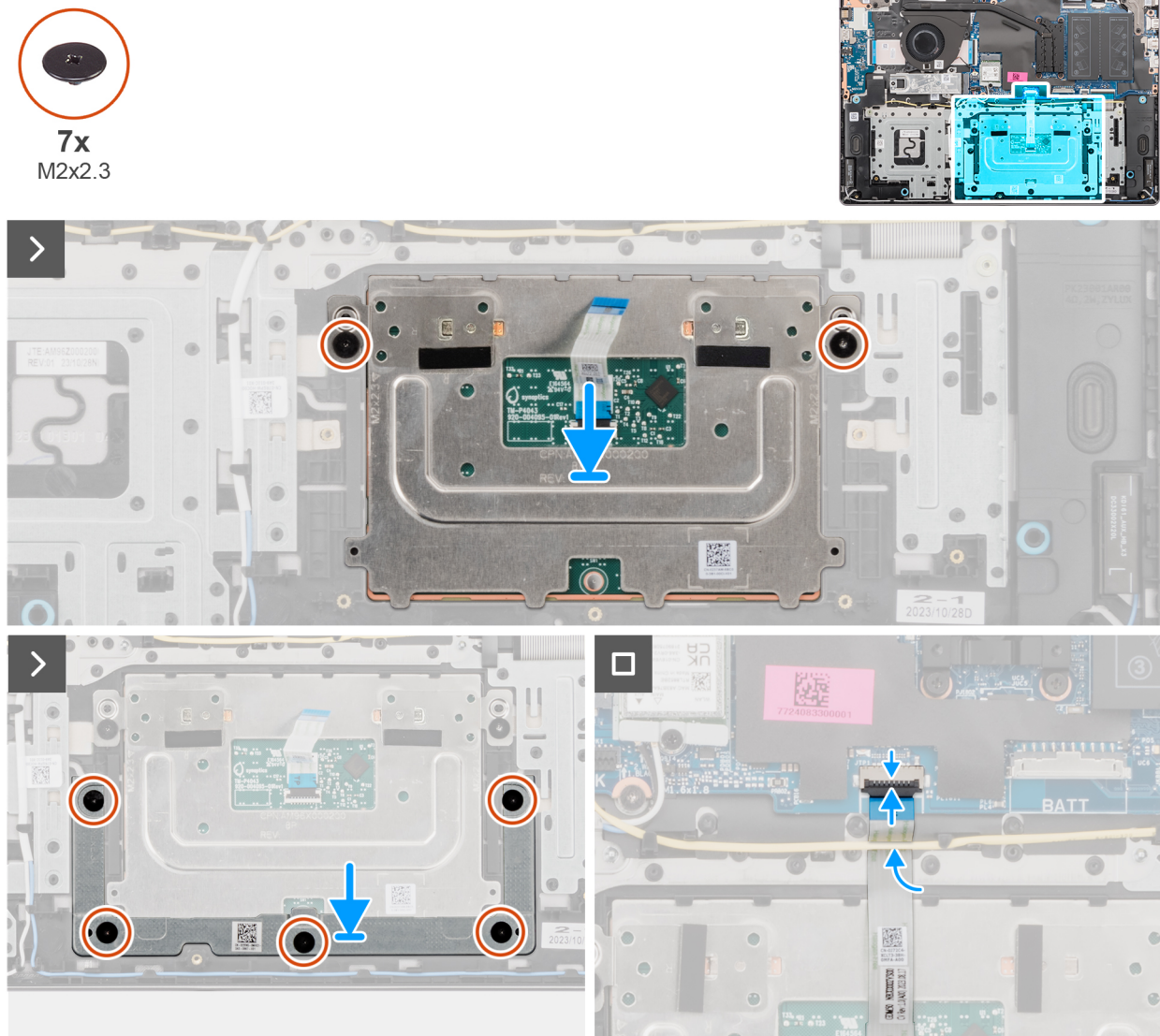

Rysunek 35. Instalowanie zestawu touchpada

Kroki

1. Wyrównaj i umieść moduł touchpada razem z kablem touchpada w gnieździe w zestawie podpórki na nadgarstek i klawiatury.
2. Wkręć dwie śruby (M2x2,3) mocujące moduł touchpada do zestawu podpórki na nadgarstek i klawiatury.
3. Umieść klamrę touchpada w gnieździe w zestawie podpórki na nadgarstek i klawiatury.
4. Dopasuj otwory na śruby w klamrze touchpada do otworów na śruby w zestawie podpórki na nadgarstek i klawiatury.
5. Wkręć pięć śrub (M2x2,3) mocujących klamrę touchpada do zestawu podpórki na nadgarstek i klawiatury.
6. Podłącz kabel touchpada do złącza (TP) na płycie głównej i zamknij zatrzask.

Kolejne kroki

1. Zainstaluj [baterię](#).
2. Zainstaluj [pokrywę dolną](#).
3. Wykonaj procedurę przedstawioną w sekcji [Po zakończeniu serwisowania komputera](#).

Zestaw wyświetlacza

Wymontowywanie zestawu wyświetlacza

 **OSTRZEŻENIE:** Informacje zawarte w tej sekcji są przeznaczone wyłącznie dla autoryzowanych techników serwisowych.

 **OSTRZEŻENIE:** Maksymalny kąt pracy zawiasu wyświetlacza wynosi 135 stopni.

Wymagania

1. Wykonaj procedurę przedstawioną w sekcji [Przed przystąpieniem do serwisowania komputera](#).
2. Zdejmij [pokrywę dolną](#).

Informacje na temat zadania

Na ilustracjach przedstawiono umiejscowienie i procedurę wymontowywania zestawu wyświetlacza.



5x
M2.5x5

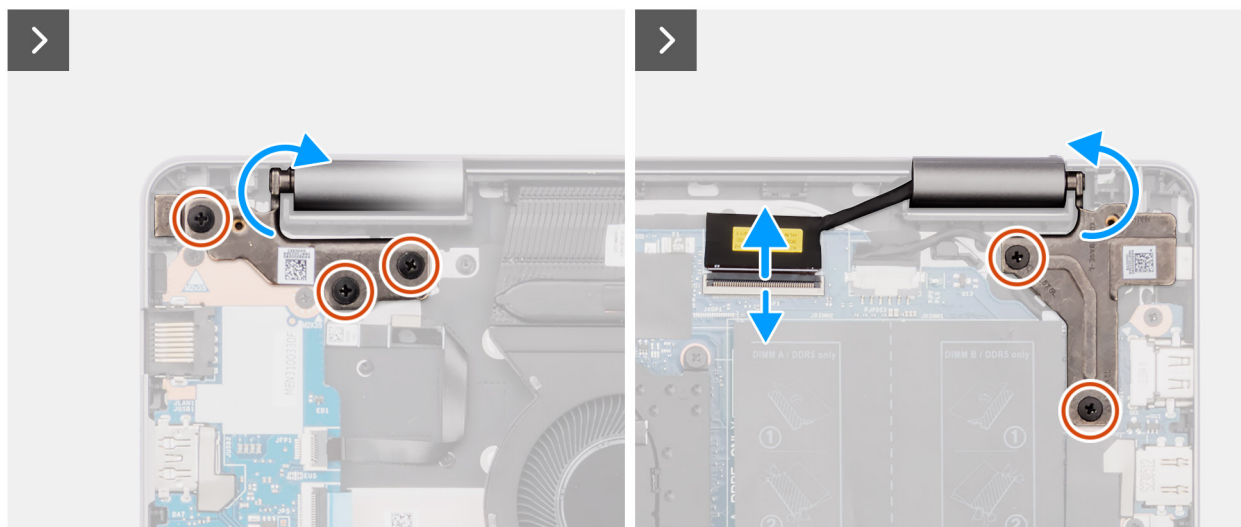
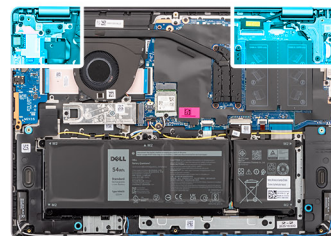

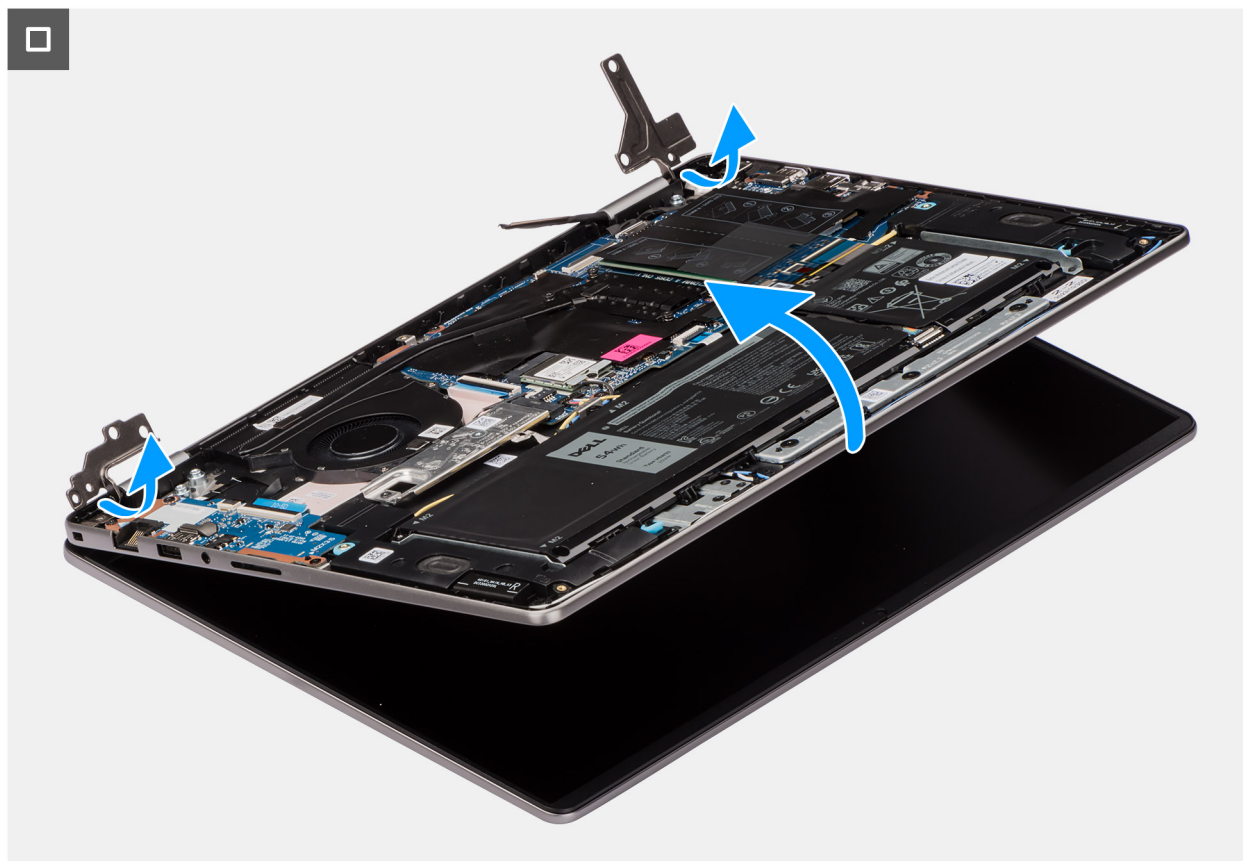

Rysunek 36. Wymontowywanie zestawu wyświetlacza

Kroki

1. Wykręć trzy śruby (M2,5x5) z lewego zawiasu i dwie śruby (M2,5x5) z prawego zawiasu mocujące zestaw wyświetlacza do zestawu podpórki na nadgarstek i klawiatury.
2. Odłącz kabel wyświetlacza od złącza (eDP) na płycie głównej.
3. Wyjmij kabel wyświetlacza z przewodnicy w zestawie podpórki na nadgarstek i klawiatury.
4. Otwórz zawiasy pod kątem 90 stopni i umieść komputer na krawędzi płaskiej powierzchni.
5. Unieś zestaw podpórki na nadgarstek i klawiatury pod kątem, aby uwolnić go z zawiasów, a następnie wyjmij go z zestawu wyświetlacza.

i UWAGA: Zestaw wyświetlacza jest zestawem typu HUD (Hinge-Up Design), którego nie można zdemontować po wyjęciu z dolnej części obudowy. Jeśli elementy zestawu wyświetlacza działają nieprawidłowo i wymagana jest ich wymiana, należy wymienić cały zestaw.

i UWAGA: Gniazdo zasilacza jest zamocowane za pomocą prawego zawiasu. Gniazdo zasilacza nie jest zamocowane do podpórki na nadgarstek za pomocą śrub, taśmy ani kleju. W związku z tym podczas kolejnych etapów wymontowywania elementu należy sprawdzać, czy port zasilacza nie wypadł z komputera.

Instalowanie zestawu wyświetlacza

⚠ OSTRZEŻENIE: Informacje zawarte w tej sekcji są przeznaczone wyłącznie dla autoryzowanych techników serwisowych.

⚠ OSTRZEŻENIE: Maksymalny kąt pracy zawiasu wyświetlacza wynosi 135 stopni.

Wymagania

W przypadku wymiany elementu przed wykonaniem procedury instalacji wymontuj wcześniej zainstalowany element.

Informacje na temat zadania

UWAGA: Przed zainstalowaniem zestawu wyświetlacza na zestawie podpórki na nadgarstek i klawiatury upewnij się, że zawiasy są otwarte pod maksymalnym kątem.

Na ilustracji przedstawiono umiejscowienie i procedurę instalacji zestawu wyświetlacza.



5x
M2.5x5

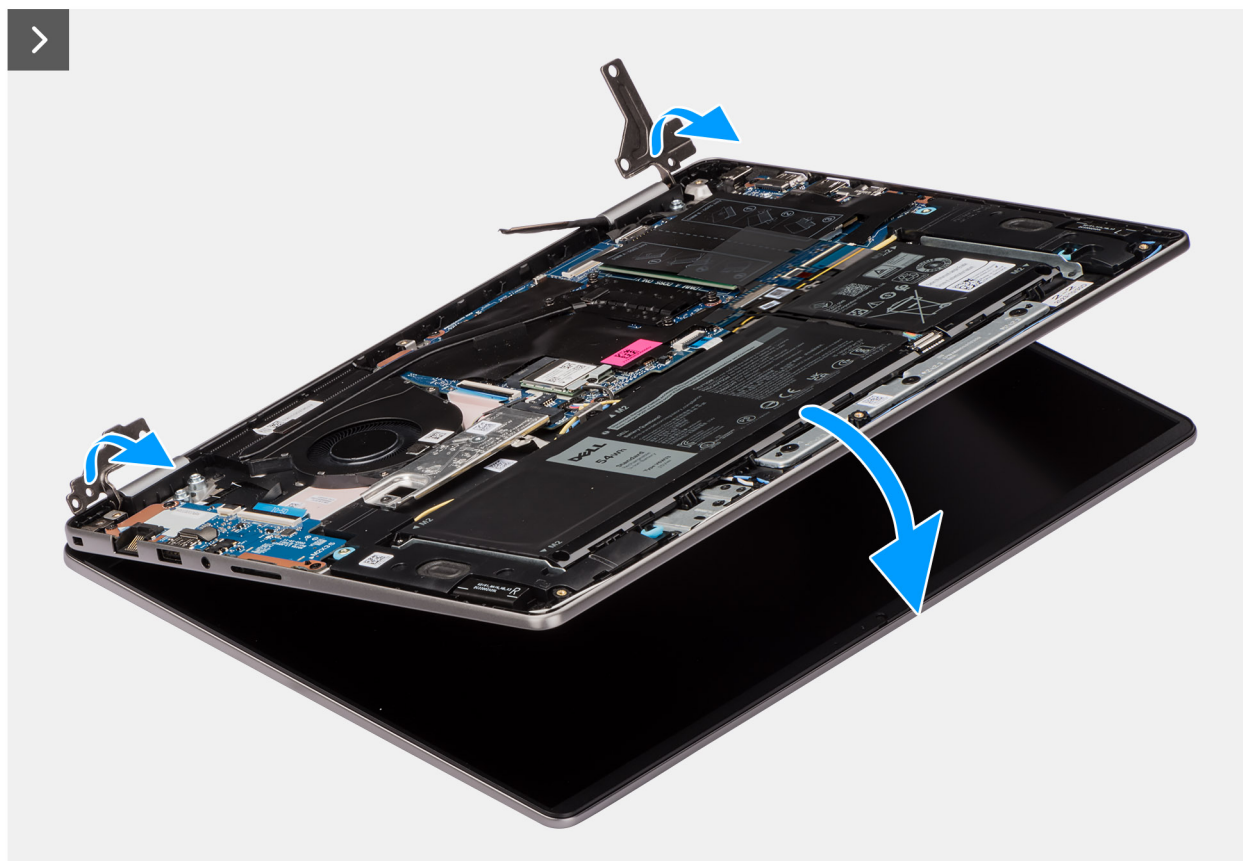
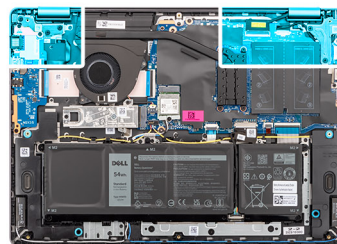

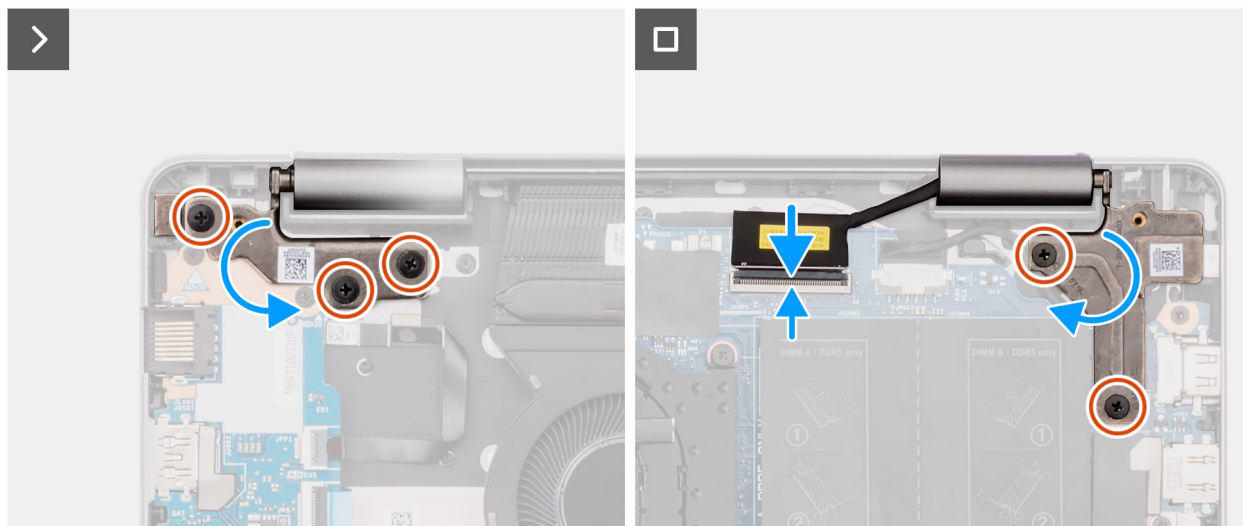

Rysunek 37. Instalowanie zestawu wyświetlacza

Kroki

1. Połóż zestaw wyświetlacza na płaskiej i czystej powierzchni.
2. Przesuń zestaw podpórki na nadgarstek i klawiatury pod kątem, a następnie umieść go na zestawie wyświetlacza.
 - UWAGA:** Gniazdo zasilacza jest zamocowane za pomocą prawego zawiasu. Port zasilacza nie jest zamocowany do podpórki na nadgarstek za pomocą śruby, taśmy ani kleju. W związku z tym podczas kolejnych etapów wymontowywania elementu należy sprawdzać, czy port zasilacza nie wypadł z komputera.
3. Ostrożnie dociśnij zawiasy i wyrównaj otwory na śruby w zawiasach z otworami w zestawie podpórki na nadgarstek i klawiatury.
4. Podłącz kabel wyświetlacza do złącza (eDP) na płycie głównej.
5. Wkręć trzy śruby (M2,5x5) do lewego zawiasu i dwie śruby (M2,5x5) do prawego zawiasu mocujące zestaw wyświetlacza do zestawu podpórki na nadgarstek i klawiatury.

Kolejne kroki

1. Zainstaluj [pokrywę dolną](#).
2. Wykonaj procedurę przedstawioną w sekcji [Po zakończeniu serwisowania komputera](#).

Kabel panelu wejścia/wyjścia

Wymontowywanie kabla płyty we/wy

OSTRZEŻENIE: Informacje zawarte w tej sekcji są przeznaczone wyłącznie dla autoryzowanych techników serwisowych.

Wymagania

1. Wykonaj procedurę przedstawioną w sekcji [Przed przystąpieniem do serwisowania komputera](#).
2. Zdejmij [pokrywę dolną](#).
3. Wymontuj [wentylator](#).

Informacje na temat zadania

Na ilustracjach przedstawiono umiejscowienie i procedurę wymontowywania kabla płyty we/wy.

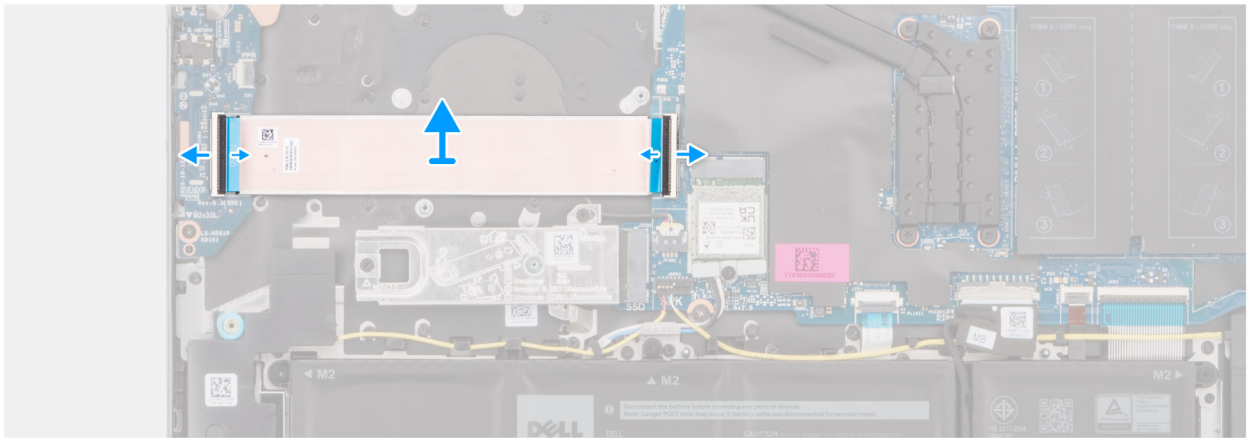

Rysunek 38. Wymontowywanie kabla płyty we/wy

Kroki

1. Otwórz zatrzask i odłącz kabel płyty we/wy od złącza (IO) na płycie głównej.
2. Otwórz zatrzask i odłącz kabel płyty we/wy od złącza na płycie we/wy.
3. Zdejmij kabel płyty we/wy z zestawu podpórki na nadgarstek i klawiatury.

Instalowanie kabla płyty we/wy

⚠ OSTRZEŻENIE: Informacje zawarte w tej sekcji są przeznaczone wyłącznie dla autoryzowanych techników serwisowych.

Wymagania

W przypadku wymiany elementu przed wykonaniem procedury instalacji wymontuj wcześniej zainstalowany element.

Informacje na temat zadania

Na ilustracji przedstawiono umiejscowienie i procedurę instalacji kabla płyty we/wy.

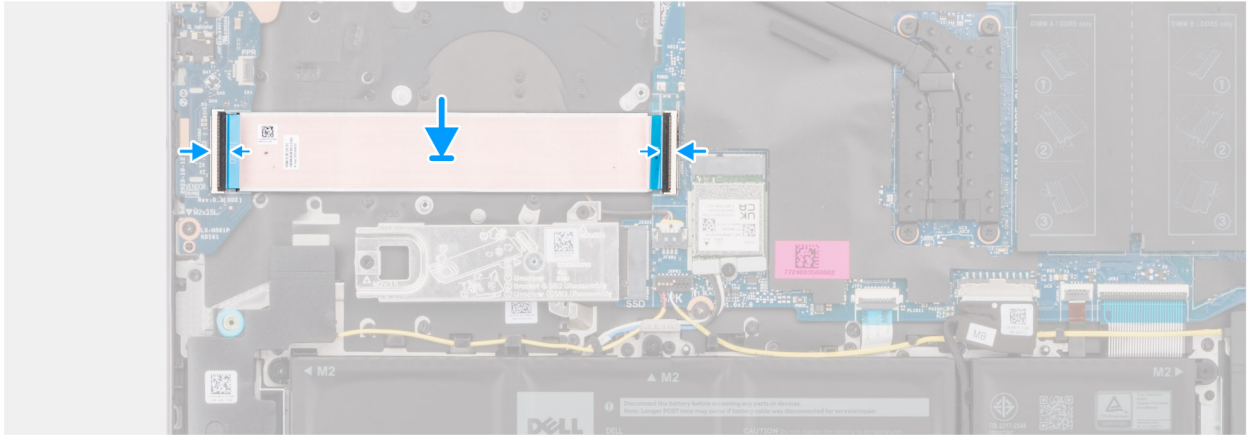
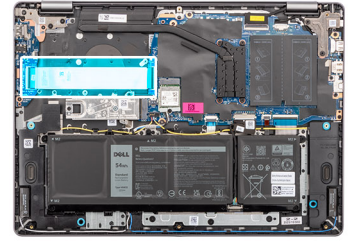

Rysunek 39. Instalowanie kabla płyty we/wy

Kroki

1. Umieść kabel płyty we/wy na zestawie podpórki na nadgarstek i klawiatury.
2. Podłącz kabel płyty we/wy do złącza na płycie we/wy i zamknij zatrzask.
3. Podłącz kabel płyty we/wy do złącza (IO) na płycie głównej i zamknij zatrzask.

Kolejne kroki

1. Zainstaluj [wentylator](#).
2. Zainstaluj [pokrywę dolną](#).
3. Wykonaj procedurę przedstawioną w sekcji [Po zakończeniu serwisowania komputera](#).

Karta we/wy

Wymontowywanie płyty we/wy

⚠ OSTRZEŻENIE: Informacje zawarte w tej sekcji są przeznaczone wyłącznie dla autoryzowanych techników serwisowych.

Wymagania

1. Wykonaj procedurę przedstawioną w sekcji [Przed przystąpieniem do serwisowania komputera](#).
2. Zdejmij [pokrywę dolną](#).

Informacje na temat zadania

Na poniższych ilustracjach przedstawiono umiejscowienie i procedurę wymontowywania płyty we/wy.



3x
M2.5x5

3x
M2x3.5

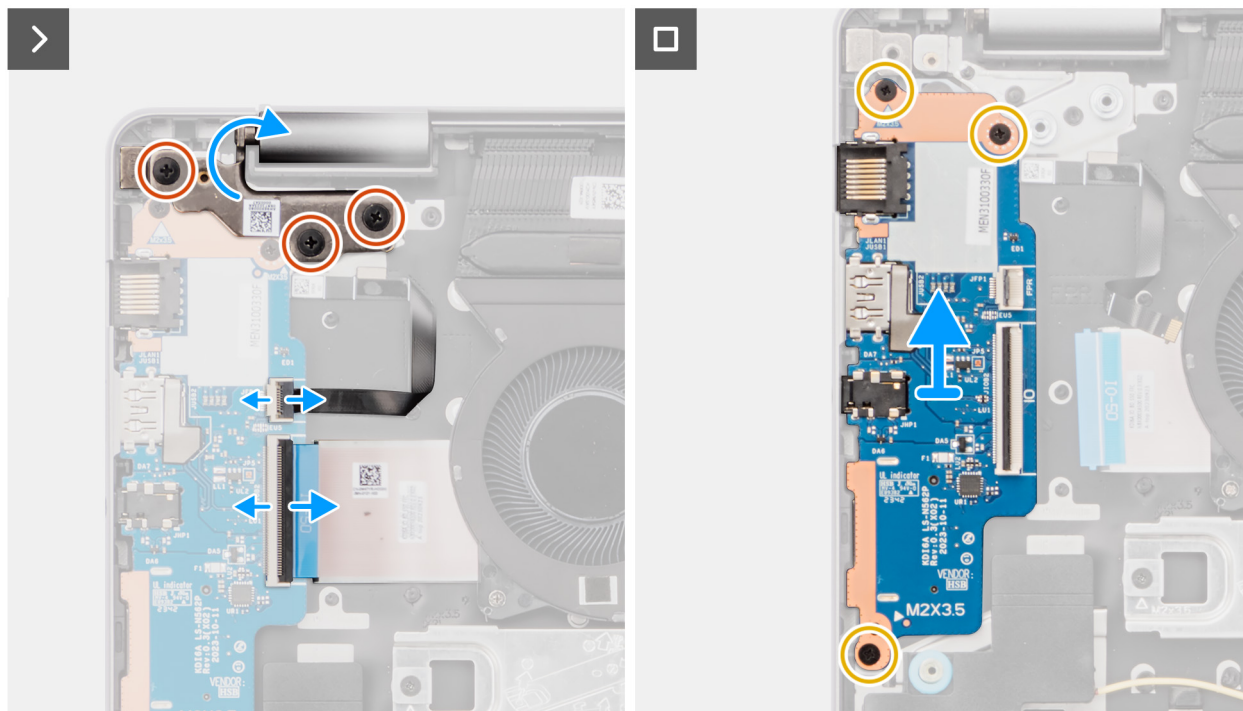
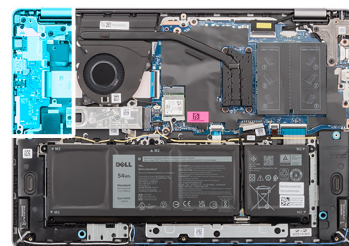

Rysunek 40. Wymontowywanie płyty we/wy

Kroki

1. Wykręć trzy śruby (M2,5x5) mocujące lewy zawias do zestawu podpórki na nadgarstek i klawiatury.
2. Otwórz lewy zawias pod kątem 90 stopni, aby uzyskać dostęp do płyty we/wy.
3. Otwórz zatrzask i odłącz kabel płyty we/wy od złącza na płycie we/wy.
4. Otwórz zatrzask i odłącz kabel płyty czytnika linii papilarnych od płyty we/wy.

UWAGA: Ten krok dotyczy tylko komputerów wyposażonych w czytnik linii papilarnych.

5. Wykręć trzy śruby (M2x3,5) mocujące płytę we/wy do zestawu podpórki na nadgarstek i klawiatury.
6. Ostrożnie wysuń płytę we/wy pod kątem z zestawu podpórki na nadgarstek i klawiatury.

Instalowanie płyty we/wy

OSTRZEŻENIE: Informacje zawarte w tej sekcji są przeznaczone wyłącznie dla autoryzowanych techników serwisowych.

Wymagania

W przypadku wymiany elementu przed wykonaniem procedury instalacji wymontuj wcześniej zainstalowany element.

Informacje na temat zadania

Na ilustracji przedstawiono umiejscowienie i procedurę instalacji płyty we/wy.



3x
M2.5x5



3x
M2x3.5

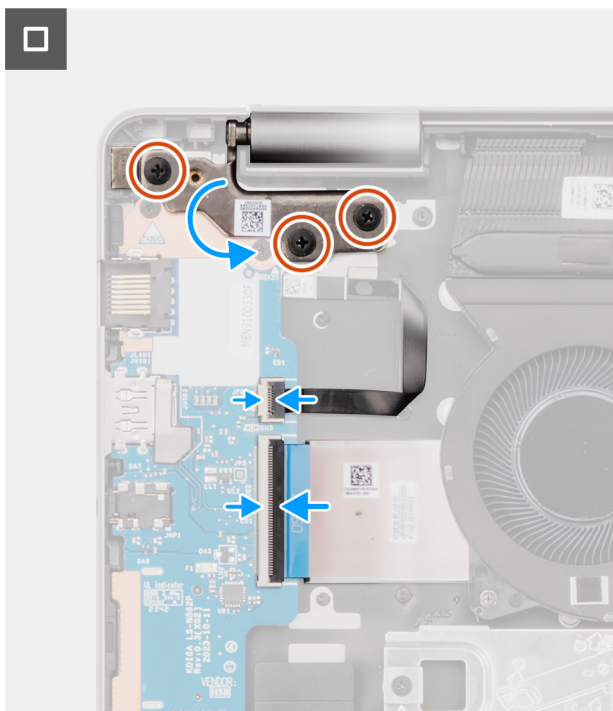
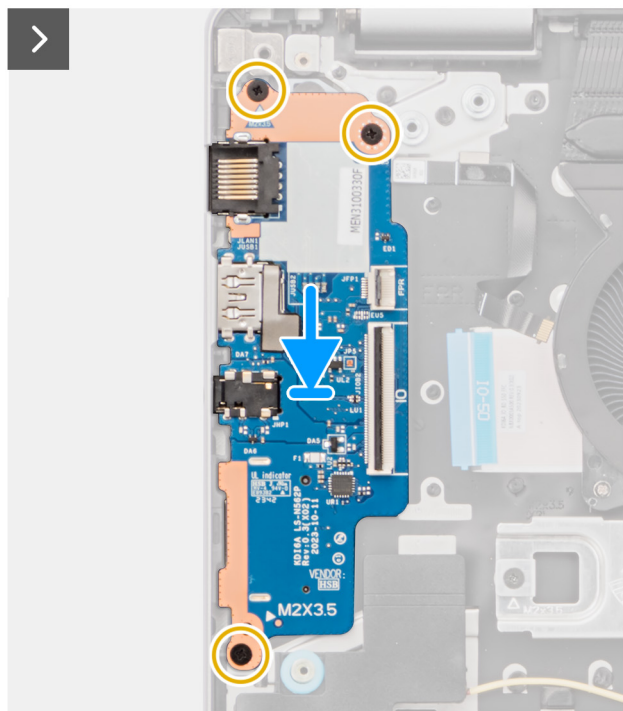
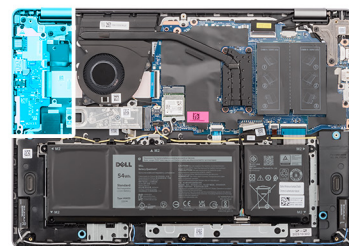

Rysunek 41. Instalowanie płyty we/wy

Kroki

1. Dopasuj porty na płycie we/wy do otworów w zestawie podpórki na nadgarstek i klawiatury.
2. Ostrożnie wsuń płytę we/wy pod kątem i umieść ją na zestawie podpórki na nadgarstek i klawiatury.
3. Wyrównaj otwory na śruby w płycie we/wy z otworami na śruby w zestawie podpórki na nadgarstek i klawiatury.
4. Wkręć trzy śruby (M2x3,5) mocujące płytę we/wy do zestawu podpórki na nadgarstek i klawiatury.
5. Podłącz kabel czytnika linii papilarnych do złącza na płycie we/wy i zamknij zatrzask.
 -  **UWAGA:** Ten krok dotyczy tylko komputerów wyposażonych w czytnik linii papilarnych.
6. Podłącz kabel płyty we/wy do złącza na płycie we/wy i zamknij zatrzask.
7. Zamknij lewy zawias wyświetlacza i dopasuj otwory na śruby w lewym zawiasie do otworów w zestawie podpórki na nadgarstek i klawiatury.
8. Wkręć trzy śruby (M2,5x5) mocujące lewy zawias do zestawu podpórki na nadgarstek i klawiatury.

Kolejne kroki

1. Zainstaluj [pokrywę dolną](#).
2. Wykonaj procedurę przedstawioną w sekcji [Po zakończeniu serwisowania komputera](#).

Przycisk zasilania

Wymontowywanie przycisku zasilania

OSTRZEŻENIE: Informacje zawarte w tej sekcji są przeznaczone wyłącznie dla autoryzowanych techników serwisowych.

Wymagania

1. Wykonaj procedurę przedstawioną w sekcji [Przed przystąpieniem do serwisowania komputera](#).
2. Zdejmij [pokrywę dolną](#).
3. Wymontuj [płytę we/wy](#).

Informacje na temat zadania

Na ilustracji przedstawiono umiejscowienie i procedurę wymontowywania przycisku zasilania.



1x
M2x2.3

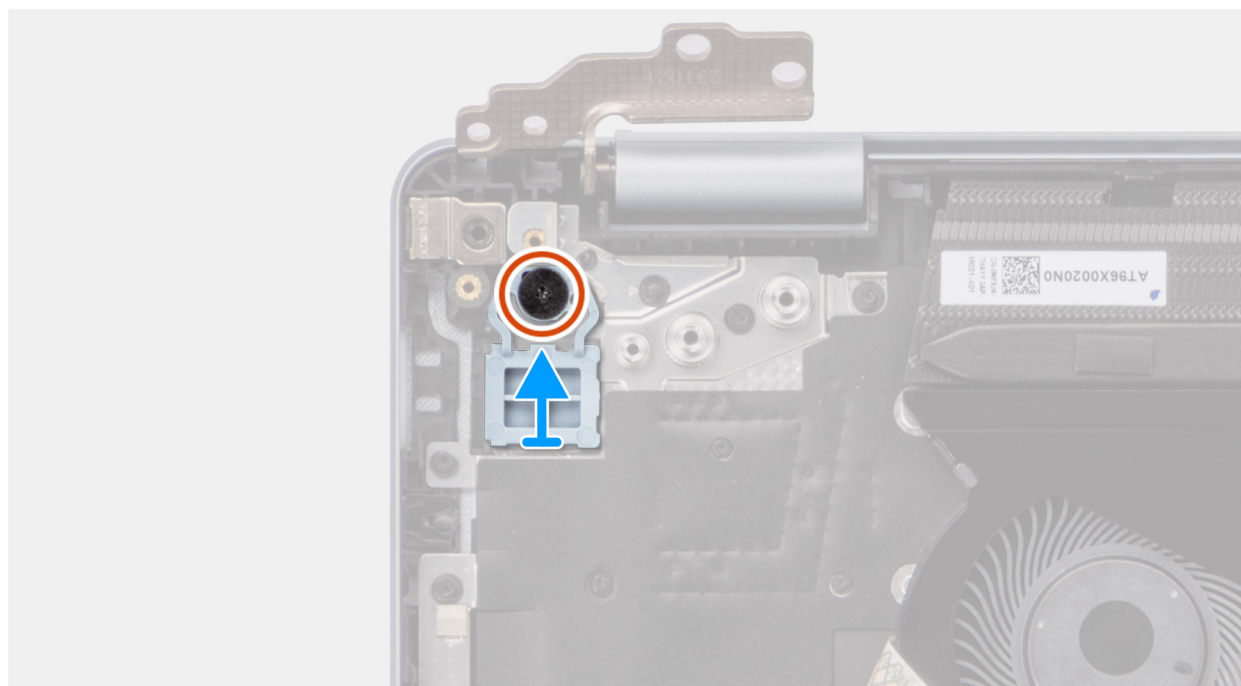
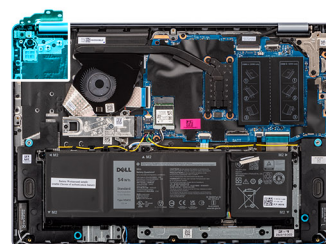

Rysunek 42. Wymontowywanie przycisku zasilania

Kroki

1. Wykręć śrubę (M2x2,3) mocującą przycisk zasilania do zestawu podpórki na nadgarstek i klawiatury.
2. Zdejmij przycisk zasilania z zestawu podpórki na nadgarstek i klawiatury.

Instalowanie przycisku zasilania

OSTRZEŻENIE: Informacje zawarte w tej sekcji są przeznaczone wyłącznie dla autoryzowanych techników serwisowych.

Wymagania

W przypadku wymiany elementu przed wykonaniem procedury instalacji wymontuj wcześniej zainstalowany element.

Informacje na temat zadania

Na ilustracji przedstawiono umiejscowienie i procedurę instalacji przycisku zasilania.



1x
M2x2.3

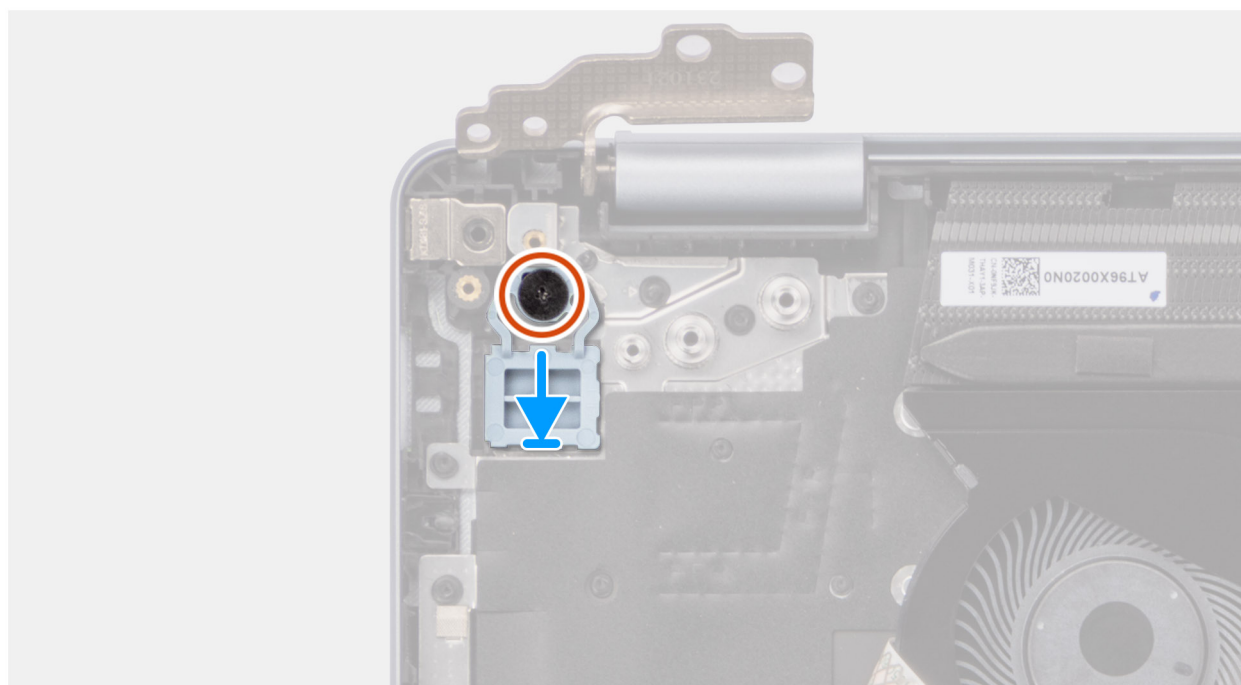
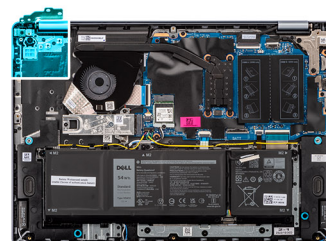

Rysunek 43. Instalowanie przycisku zasilania

Kroki

1. Umieść przycisk zasilania w gnieździe w zestawie podpórki na nadgarstek i klawiatury.
2. Dopasuj otwór na śrubę w przycisku zasilania do otworu w zestawie podpórki na nadgarstek i klawiatury.
3. Wkręć śrubę (M2x2,3) mocującą przycisk zasilania do zestawu podpórki na nadgarstek i klawiatury.

Kolejne kroki

1. Zainstaluj [płytę we/wy](#).
2. Zainstaluj [pokrywę dolną](#).
3. Wykonaj procedurę przedstawioną w sekcji [Po zakończeniu serwisowania komputera](#).

Przycisk zasilania z opcjonalnym czytnikiem linii papilarnych

Wymontowywanie przycisku zasilania z opcjonalnym czytnikiem linii papilarnych

OSTRZEŻENIE: Informacje zawarte w tej sekcji są przeznaczone wyłącznie dla autoryzowanych techników serwisowych.

Wymagania

1. Wykonaj procedurę przedstawioną w sekcji [Przed przystąpieniem do serwisowania komputera](#).
2. Zdejmij [pokrywę dolną](#).
3. Wymontuj [płytę we/wy](#).

Informacje na temat zadania

UWAGA: Ta procedura dotyczy tylko komputerów wyposażonych w przycisk zasilania z czytnikiem linii papilarnych.

Na ilustracjach poniżej przedstawiono umiejscowienie i procedurę wymontowywania przycisku zasilania z opcjonalnym czytnikiem linii papilarnych.



1x
M2x3

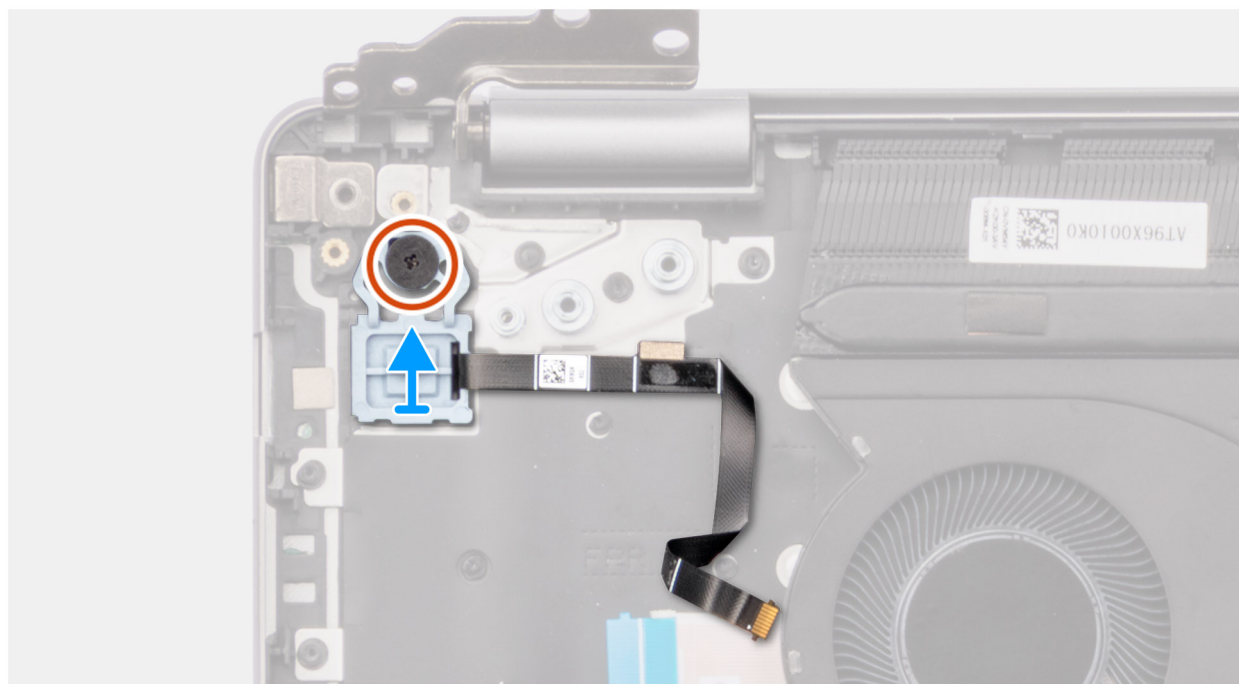
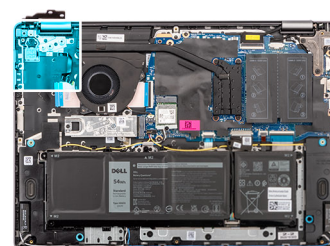

Rysunek 44. Wymontowywanie przycisku zasilania z opcjonalnym czytnikiem linii papilarnych

Kroki

1. Odłącz kabel FPC czytnika linii papilarnych od zestawu podpórki na nadgarstek i klawiatury.

2. Wykręć śrubę (M2x2,3) mocującą przycisk zasilania z kablem FPC czytnika linii papilarnych do zestawu podpórki na nadgarstek i klawiatury.
3. Wymij przycisk zasilania razem z kablem FPC czytnika linii papilarnych z gniazda w zestawie podpórki na nadgarstek i klawiatury.

Instalowanie przycisku zasilania z opcjonalnym czytnikiem linii papilarnych

OSTRZEŻENIE: Informacje zawarte w tej sekcji są przeznaczone wyłącznie dla autoryzowanych techników serwisowych.

Wymagania

W przypadku wymiany elementu przed wykonaniem procedury instalacji wymontuj wcześniej zainstalowany element.

Informacje na temat zadania

UWAGA: Ta procedura dotyczy tylko komputerów wyposażonych w przycisk zasilania z czytnikiem linii papilarnych.

Na ilustracji przedstawiono umiejscowienie i procedurę instalacji przycisku zasilania z opcjonalnym czytnikiem linii papilarnych.



1x
M2x3

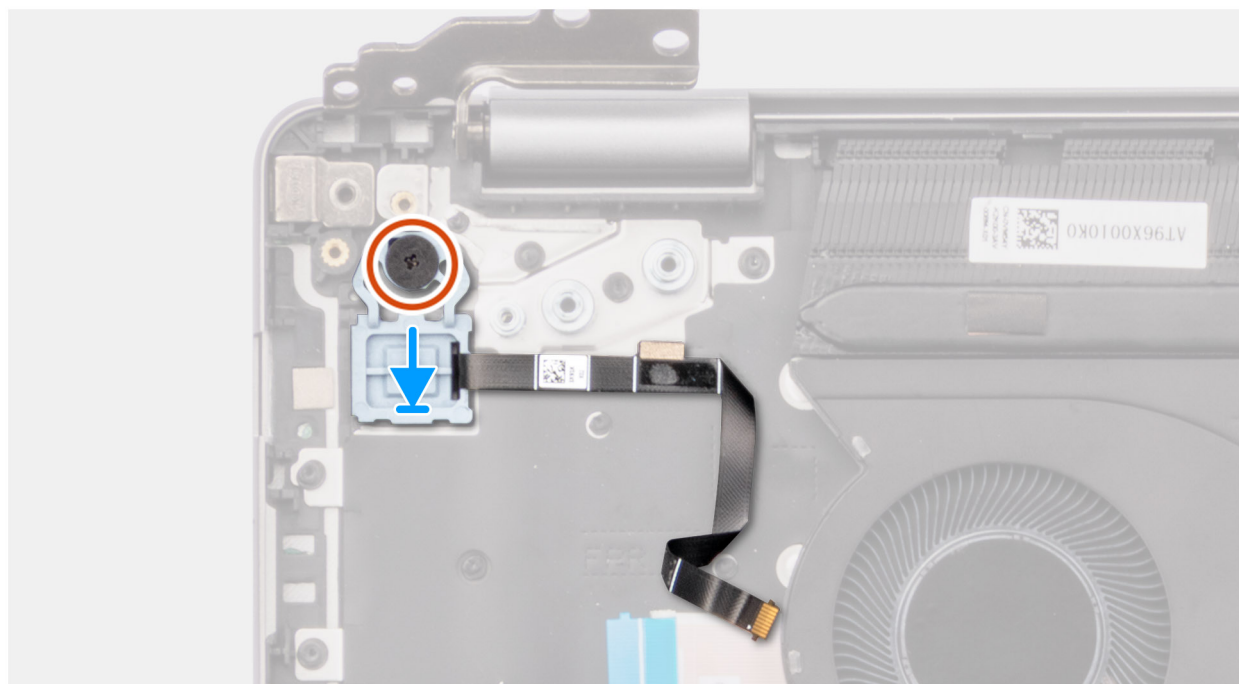
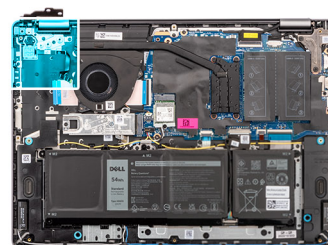

Rysunek 45. Instalowanie przycisku zasilania z opcjonalnym czytnikiem linii papilarnych

Kroki

1. Umieść przycisk zasilania razem z kablem czytnika linii papilarnych we wnęce w zestawie podpórki na nadgarstek i klawiatury.
2. Dopasuj otwór na śrubę w przycisku zasilania do otworu w zestawie podpórki na nadgarstek i klawiatury.
3. Wkręć śrubę (M2x2,3) mocującą przycisk zasilania z kablem czytnika linii papilarnych do zestawu podpórki na nadgarstek i klawiatury.
4. Przymocuj kabel czytnika linii papilarnych do zestawu podpórki na nadgarstek i klawiatury.

UWAGA: Podczas instalowania przycisku zasilania dopasuj kabel czytnika linii papilarnych do oznaczenia po prawej stronie przycisku zasilania. Taśma uziemiająca po stronie górnej kabla czytnika linii papilarnych musi być przyklejona do płyty klawiatury

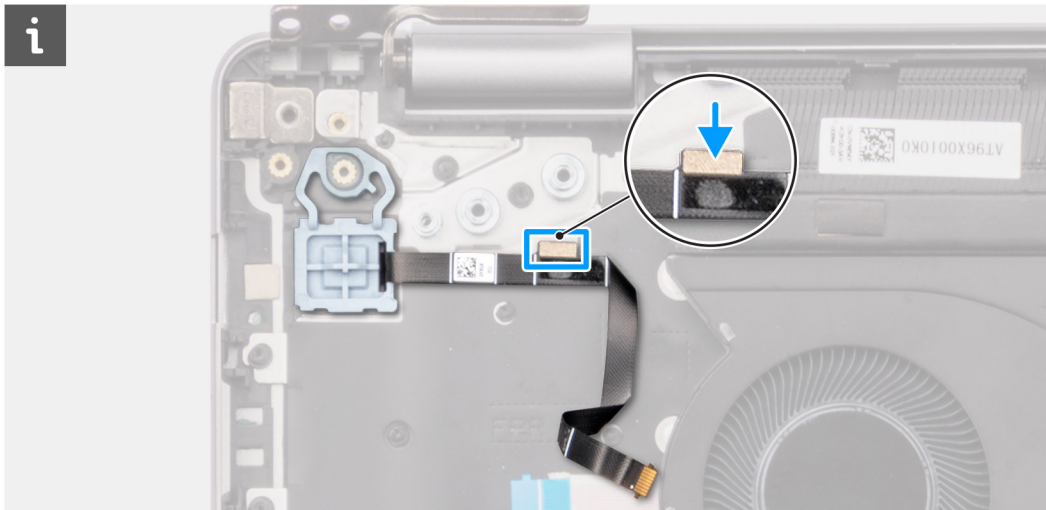

Kolejne kroki

1. Zainstaluj [płytę we/wy](#).
2. Zainstaluj [pokrywę dolną](#).
3. Wykonaj procedurę przedstawioną w sekcji [Po zakończeniu serwisowania komputera](#).

Złącze zasilacza

Wymontowywanie gniazda zasilacza

OSTRZEŻENIE: Informacje zawarte w tej sekcji są przeznaczone wyłącznie dla autoryzowanych techników serwisowych.

Wymagania

1. Wykonaj procedurę przedstawioną w sekcji [Przed przystąpieniem do serwisowania komputera](#).
2. Zdejmij [pokrywę dolną](#).

Informacje na temat zadania

Na ilustracjach przedstawiono umiejscowienie i procedurę wymontowywania gniazda zasilacza.



2x
M2.5x5

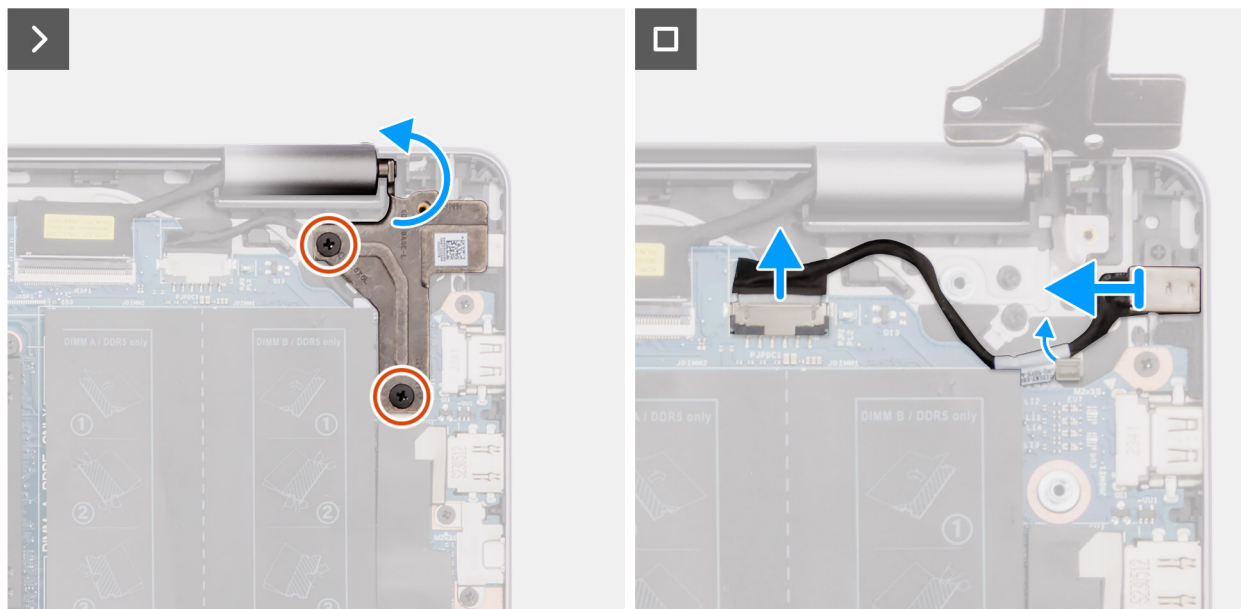
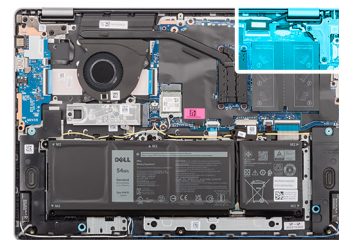

Rysunek 46. Wymontowywanie gniazda zasilacza

Kroki

1. Wykręć dwie śruby (M2,5x5) mocujące prawy zawias do płyty głównej oraz zestawu podpórki na nadgarstek i klawiatury.
2. Otwórz prawy zawias pod kątem 90 stopni, aby uzyskać dostęp do gniazda zasilacza.
3. Odłącz kabel gniazda zasilacza od złącza (DCIN) na płycie głównej.
4. Zdejmij kabel gniazda zasilacza z przewodnicy na zestawie podpórki na nadgarstek i klawiatury.
5. Wyjmij gniazdo zasilacza ze szczeliny w zestawie podpórki na nadgarstek i klawiatury.

i UWAGA: Gniazdo zasilacza jest zamocowane za pomocą prawego zawiasu. Gniazdo zasilacza nie jest zamocowane do podpórki na nadgarstek za pomocą śrub, taśmy ani kleju. W związku z tym podczas kolejnych etapów wymontowywania elementu należy sprawdzać, czy port zasilacza nie wypadł z komputera.

Instalowanie gniazda zasilacza

OSTRZEŻENIE: Informacje zawarte w tej sekcji są przeznaczone wyłącznie dla autoryzowanych techników serwisowych.

Wymagania

W przypadku wymiany elementu przed wykonaniem procedury instalacji wymontuj wcześniej zainstalowany element.

Informacje na temat zadania

Na ilustracjach poniżej przedstawiono umiejscowienie i procedurę instalacji gniazda zasilacza.



2x
M2.5x5

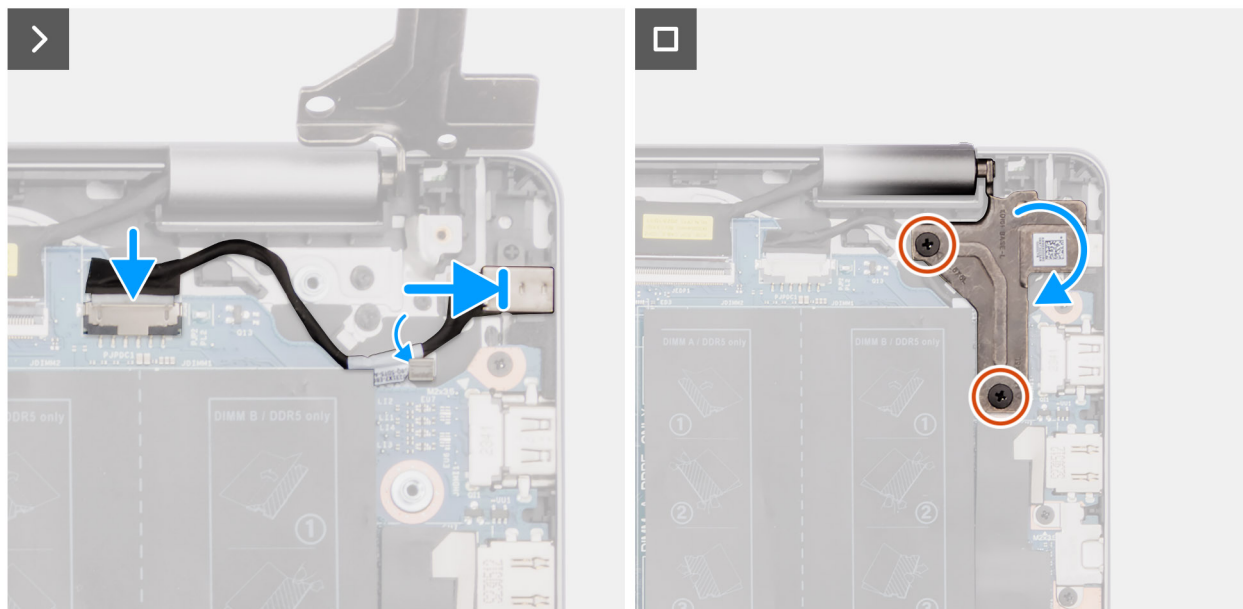
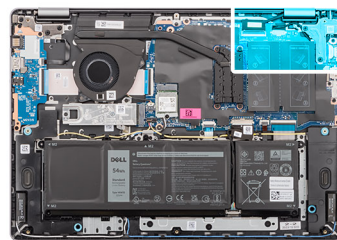

Rysunek 47. Instalowanie gniazda zasilacza

Kroki

1. Wyrównaj i umieść gniazdo zasilacza w gnieździe w zestawie podpórki na nadgarstek i klawiatury.
 - i UWAGA:** Gniazdo zasilacza jest zamocowane za pomocą prawego zawiasu. Gniazdo zasilacza nie jest zamocowane do podpórki na nadgarstek za pomocą śrub, taśmy ani kleju. W związku z tym podczas kolejnych etapów wymontowywania elementu należy sprawdzać, czy port zasilacza nie wypadł z komputera.
2. Umieść kabel gniazda zasilacza w przewodnicach na zestawie podpórki na nadgarstek i klawiatury.
3. Podłącz kabel gniazda zasilacza do złącza (DCIN) na płycie głównej.
4. Zamknij prawy zawias i dopasuj otwory na śruby w prawym zawiasie do otworów w płycie głównej oraz zestawie podpórki na nadgarstek i klawiatury.
5. Wkręć dwie śruby (M2,5x5) mocujące prawy zawias do płyty głównej oraz zestawu podpórki na nadgarstek i klawiatury.

Kolejne kroki

1. Zainstaluj [pokrywę dolną](#).
2. Wykonaj procedurę przedstawioną w sekcji [Po zakończeniu serwisowania komputera](#).

Płyta główna

Wymontowywanie płyty głównej

⚠ OSTRZEŻENIE: Informacje zawarte w tej sekcji są przeznaczone wyłącznie dla autoryzowanych techników serwisowych.

Wymagania

1. Wykonaj procedurę przedstawioną w sekcji [Przed przystąpieniem do serwisowania komputera](#).
2. Zdejmij [pokrywą dolną](#).
3. Wymontuj [moduł pamięci](#).
4. Wymontuj [dysk SSD](#).
5. Wymontuj [kartę sieci bezprzewodowej](#).
6. Wymontuj [wentylator](#).
7. Wymontuj [radiator](#).

UWAGA: Aby uprościć procedurę i zachować wiązanie termiczne między płytą główną i radiatorem podczas wymiany lub uzyskiwania dostępu do innych części, płytę główną można wymontować wraz z zamocowanym na niej radiatorem.

Informacje na temat zadania

Poniższa ilustracja przedstawia złącza na płycie głównej.

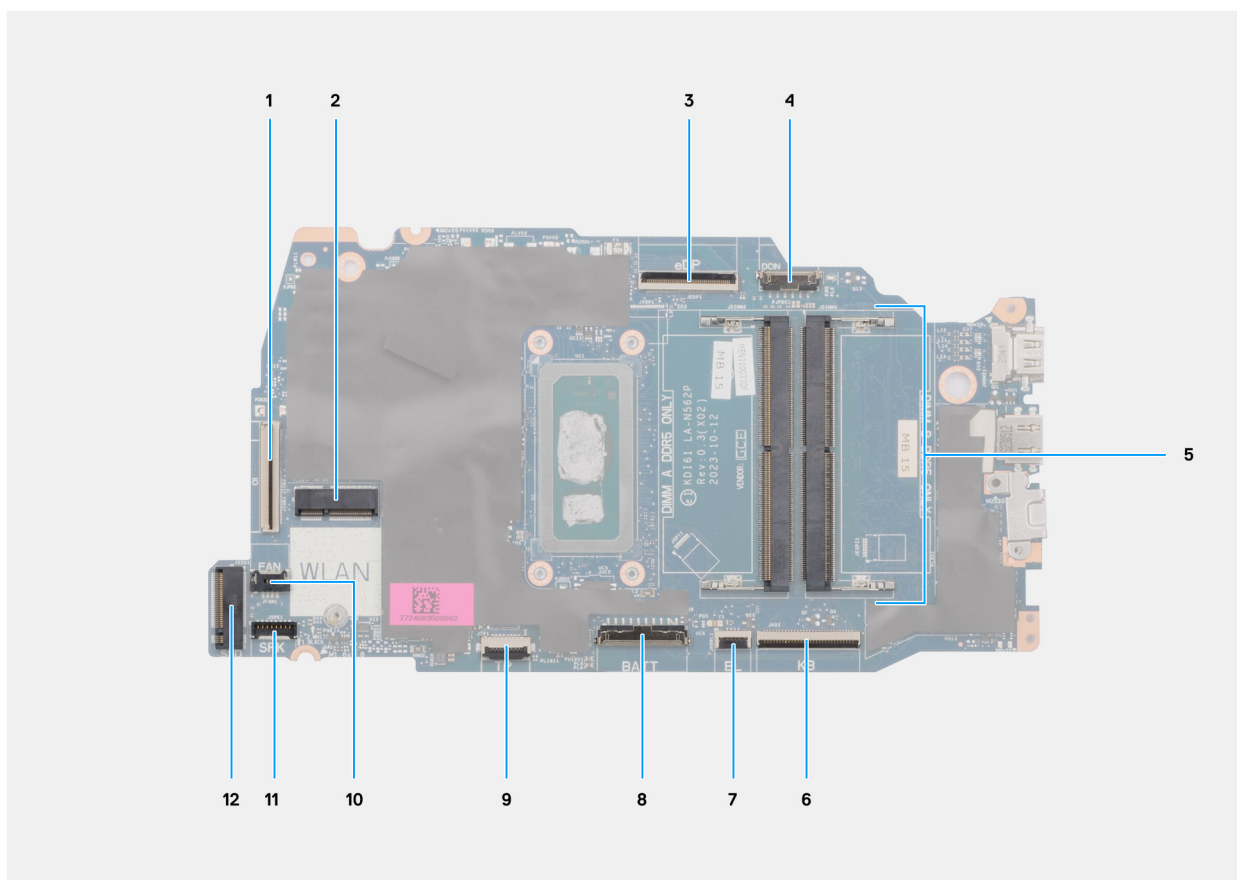

Rysunek 48. Omówienie płyty głównej

1. Kabel płyty we/wy (IO)
2. Gniazdo karty sieci bezprzewodowej (WLAN)
3. Kabel wyświetlacza (eDP)
4. Kabel gniazda zasilacza (DCIN)
5. 2 gniazda pamięci (DIMM A DDR5 ONLY + DIMM B DDR5 ONLY)
6. Kabel klawiatury (KB)
7. Kabel podświetlenia klawiatury (BL)
8. Kabel baterii (BATT)
9. Kabel touchpada (TP)
10. Kabel wentylatora (FAN)
11. Kabel głośnika (SPK)
12. Gniazdo napędu SSD M.2 (SSD)

Na ilustracji przedstawiono umiejscowienie i procedurę wymontowywania płyty głównej.

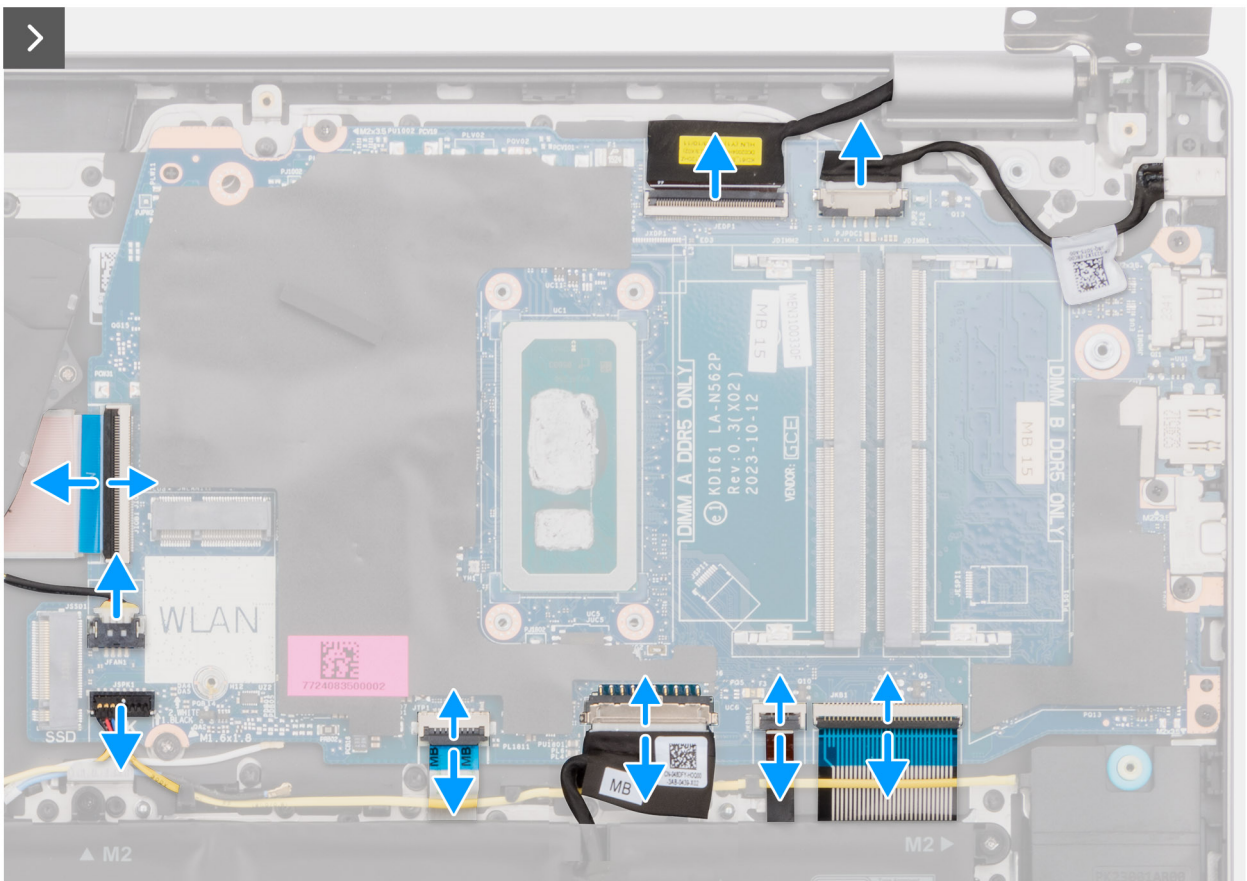
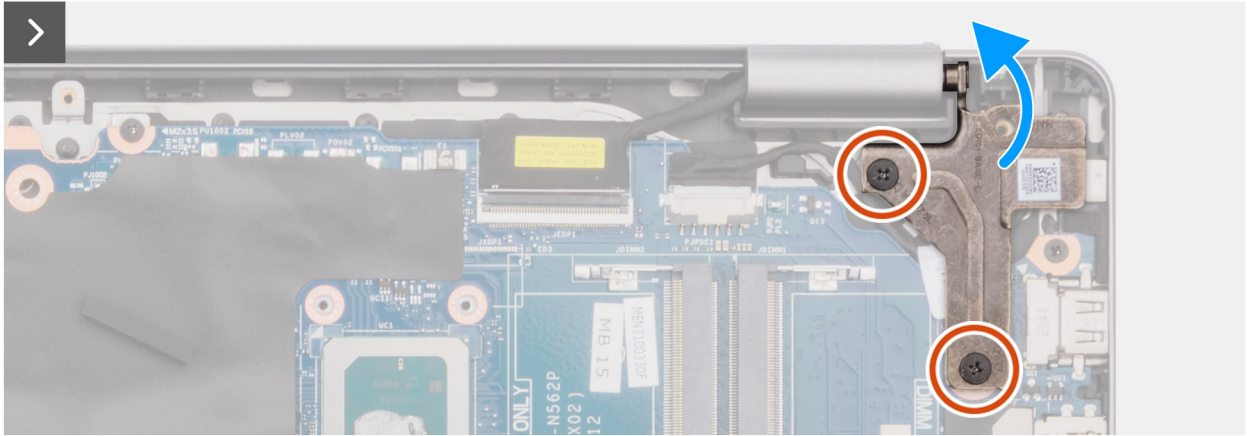
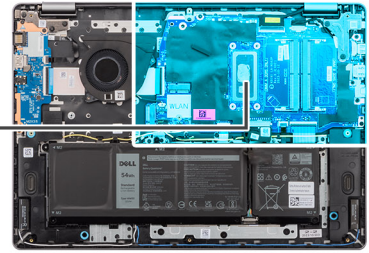

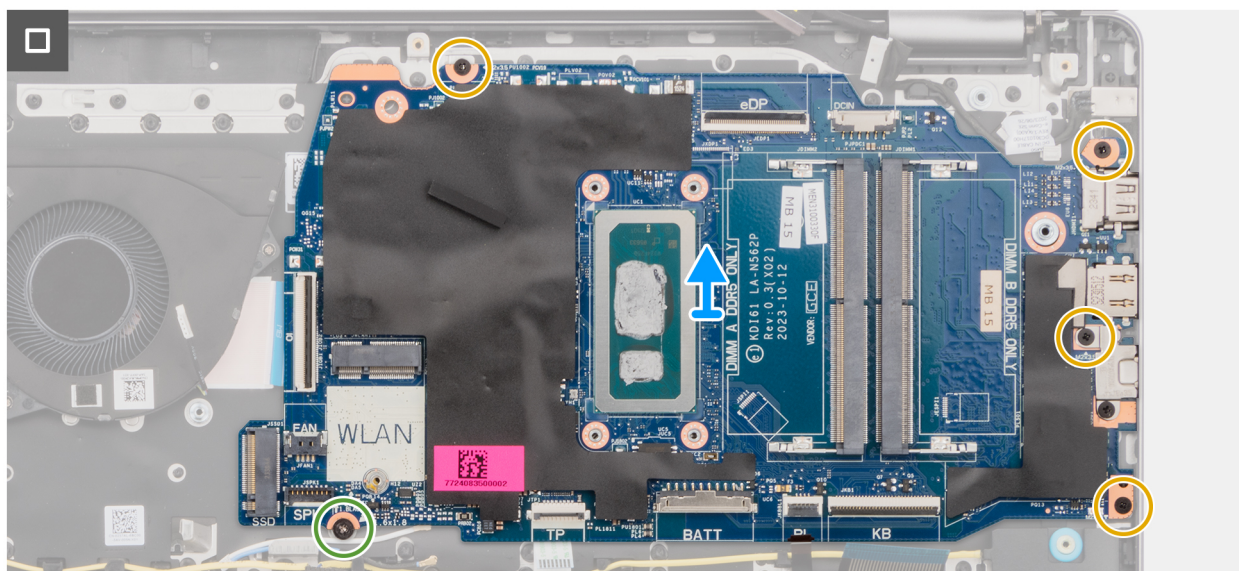

Rysunek 49. Wymontowywanie płyty głównej

Kroki

1. Wykręć dwie śruby (M2,5x5) mocujące prawy zawias do zestawu podpórki na nadgarstek i klawiatury.
2. Otwórz prawy zawias wyświetlacza pod kątem 90 stopni.
3. Odłącz od płyty głównej następujące kable:
 - a. kabel eDP od złącza (eDP)
 - b. kabel złącza zasilacza od złącza (DCIN)
 - c. kabel klawiatury od złącza (KB)
 - d. kabel podświetlenia klawiatury od złącza (BL)
 - e. kabel baterii od złącza (BATT)
 - f. kabel touchpada od złącza (TP)
 - g. kabel głośnika od złącza (SPK)
 - h. kabel wentylatora od złącza (FAN)
 - i. kabel płyty we/wy od złącza (IO)
4. Wykręć śrubę (M1,6x1,8) mocującą płytę główną do zestawu podpórki na nadgarstek i klawiatury.
5. Wykręć cztery śruby (M2x3,5) mocujące płytę główną do zestawu podpórki na nadgarstek i klawiatury.

UWAGA: Klamra złącza USB Type-C jest przymocowana do płyty głównej za pomocą jednej śruby (M2x3,5). Klamra jest częścią serwisową płyty głównej i nie należy wymontowywać jej z płyty głównej.

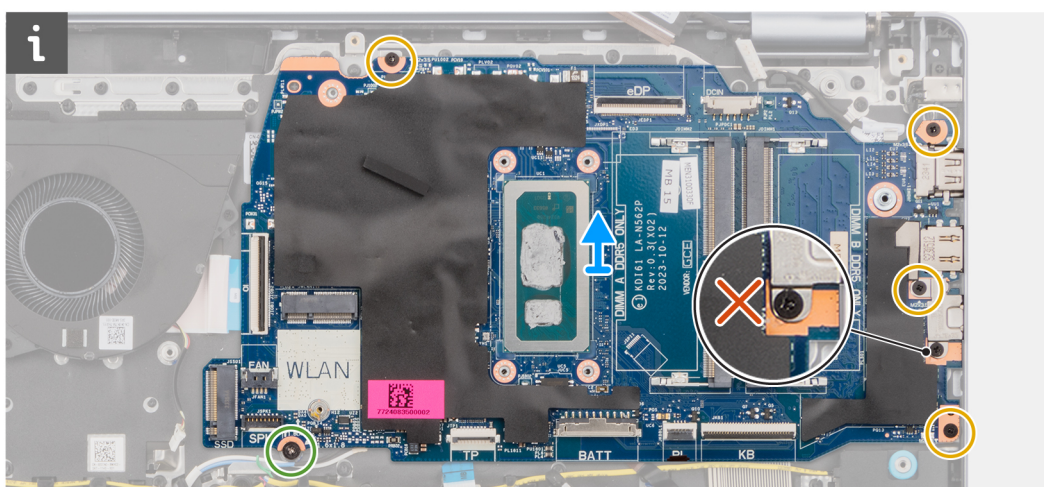

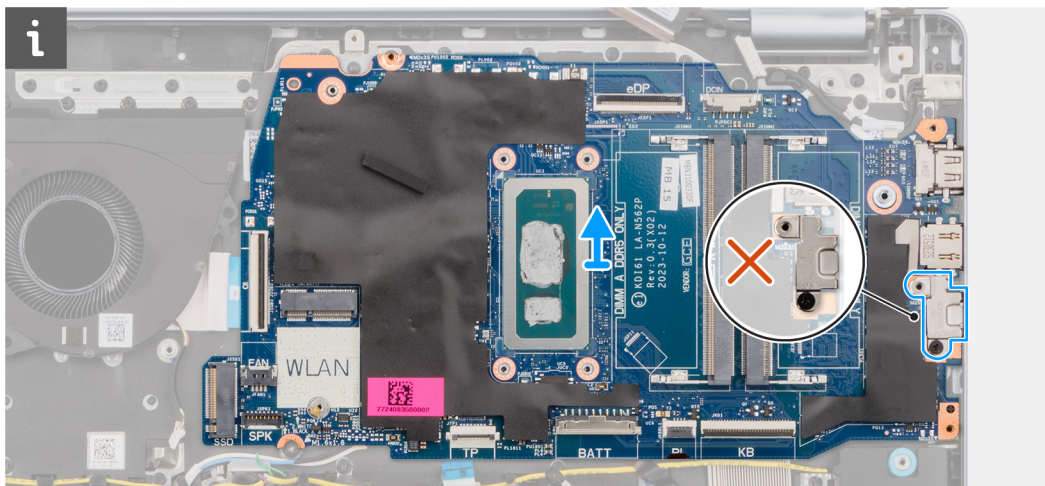

6. Ostrożnie wyjmij płytę główną z zestawu podpórki na nadgarstek i klawiatury.

Instalowanie płyty głównej

OSTRZEŻENIE: Informacje zawarte w tej sekcji są przeznaczone wyłącznie dla autoryzowanych techników serwisowych.

Wymagania

W przypadku wymiany elementu przed wykonaniem procedury instalacji wymontuj wcześniej zainstalowany element.

Informacje na temat zadania

UWAGA: Aby uprościć procedurę i zachować wiązanie termiczne między płytą główną i radiatorem podczas wymiany lub uzyskiwania dostępu do innych części, płytę główną można zainstalować wraz z zamocowanym na niej radiatorem.

Poniższa ilustracja przedstawia złącza na płycie głównej.

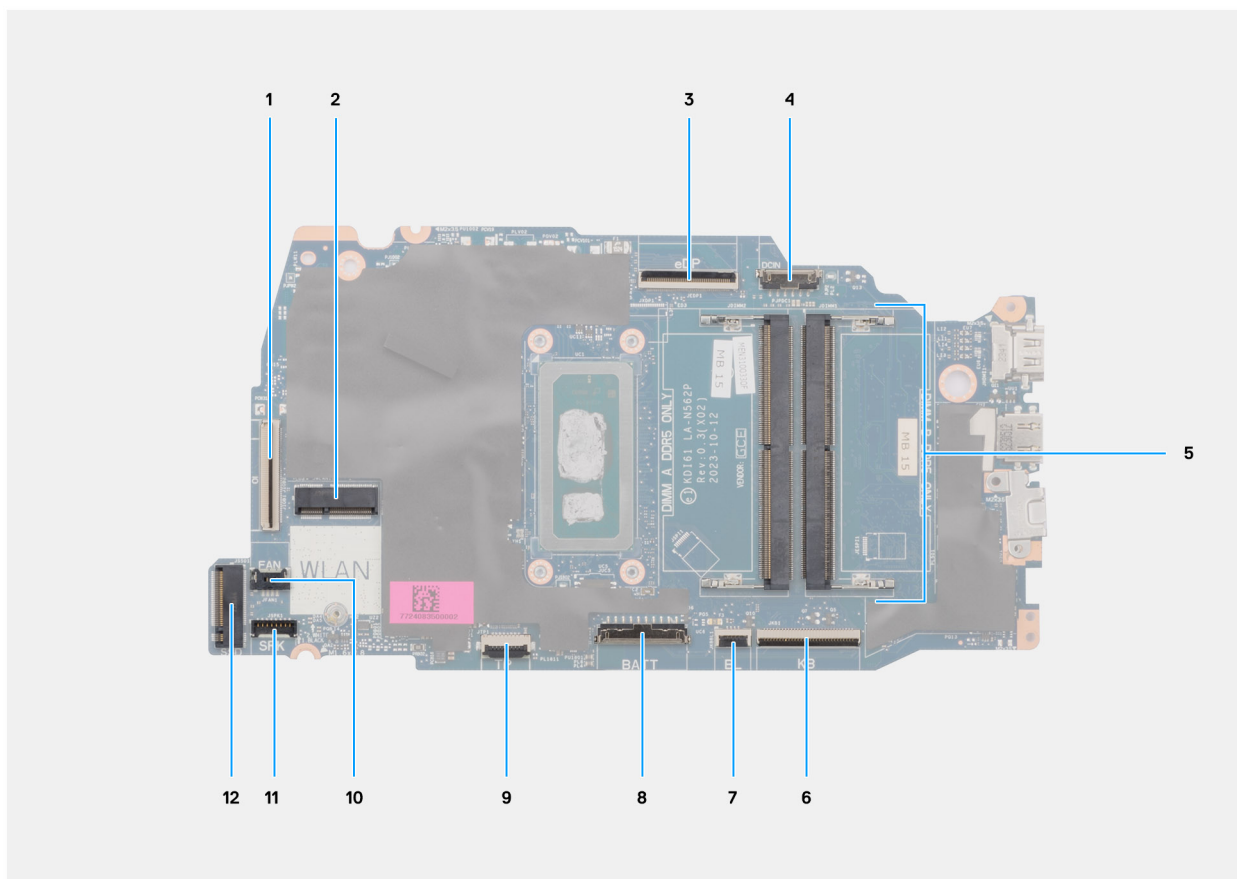

Rysunek 50. Omówienie płyty głównej

1. Kabel płyty we/wy (IO)
2. Gniazdo karty sieci bezprzewodowej (WLAN)
3. Kabel wyświetlacza (eDP)
4. Kabel gniazda zasilacza (DCIN)
5. 2 gniazda pamięci (DIMM A DDR5 ONLY + DIMM B DDR5 ONLY)
6. Kabel klawiatury (KB)
7. Kabel podświetlenia klawiatury (BL)
8. Kabel baterii (BATT)
9. Kabel touchpada (TP)
10. Kabel wentylatora (FAN)
11. Kabel głośnika (SPK)
12. Gniazdo napędu SSD M.2 (SSD)

Na ilustracji przedstawiono umiejscowienie i procedurę instalacji płyty głównej.



2x
M2.5x5



5x
M2x3.5



1x
M1.6x1.8

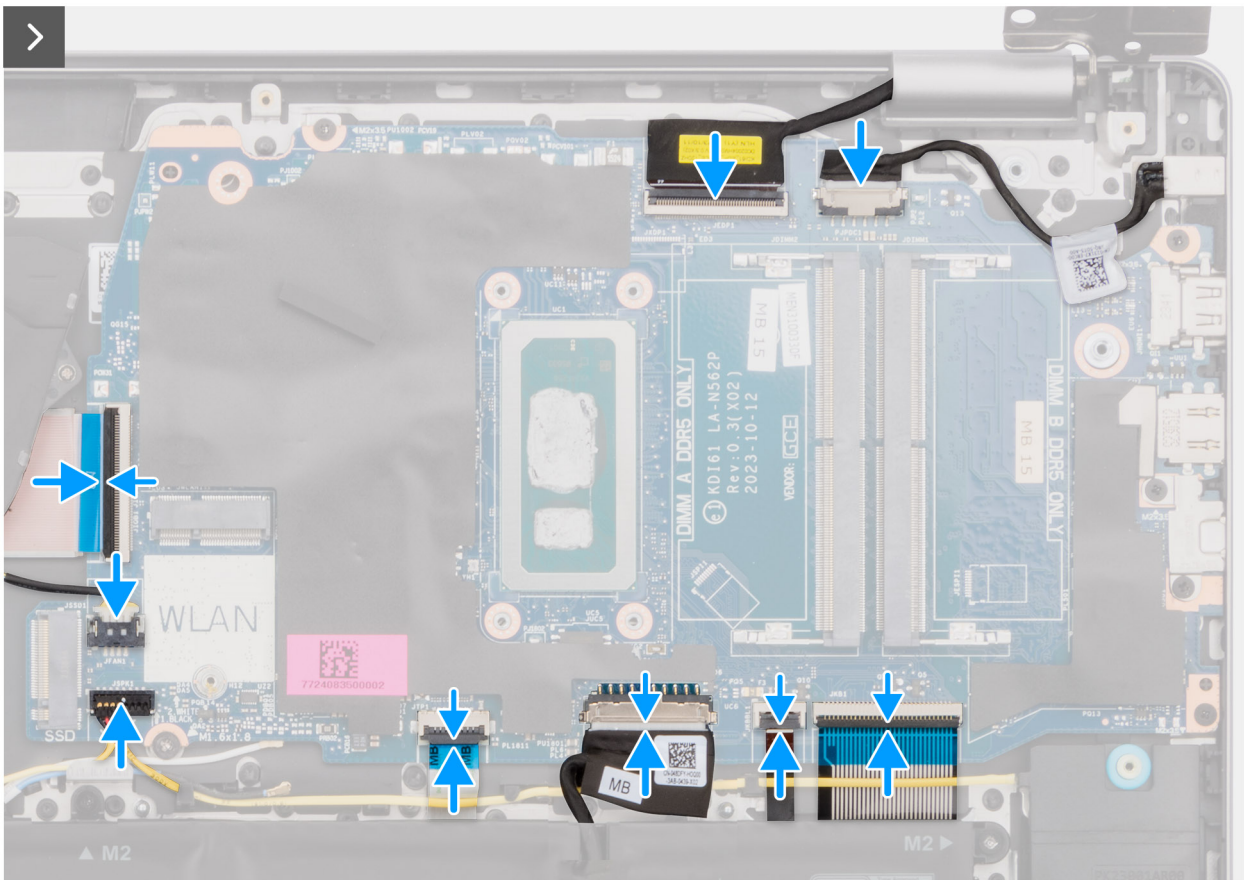
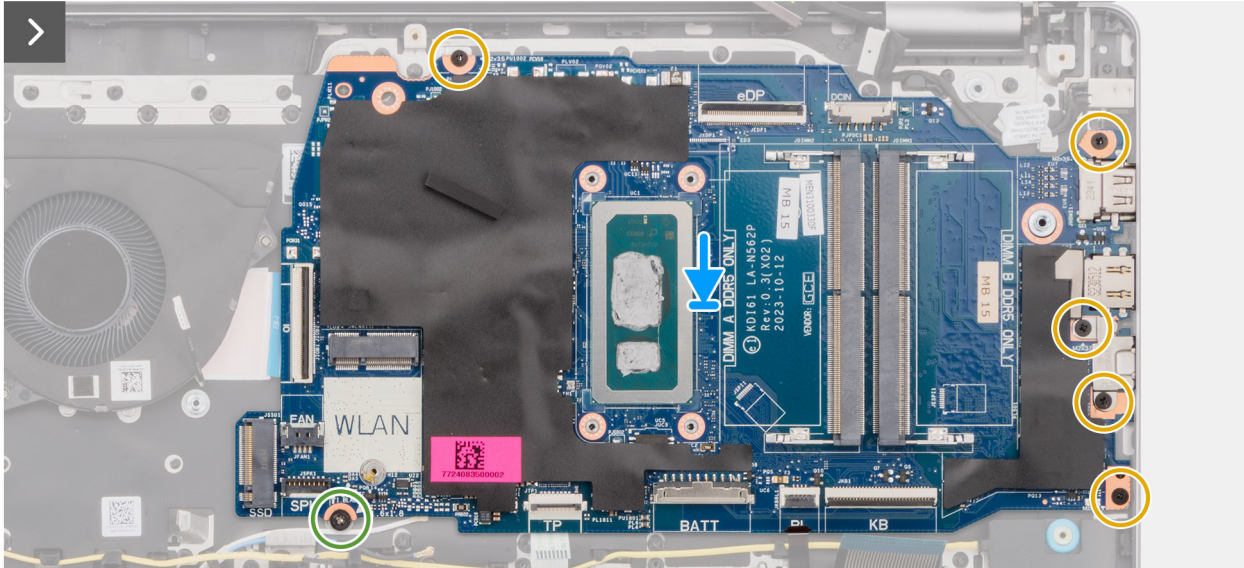
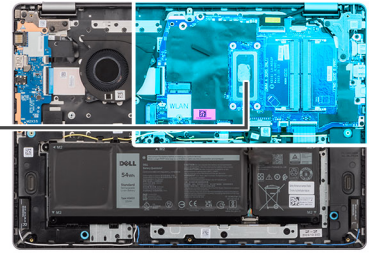

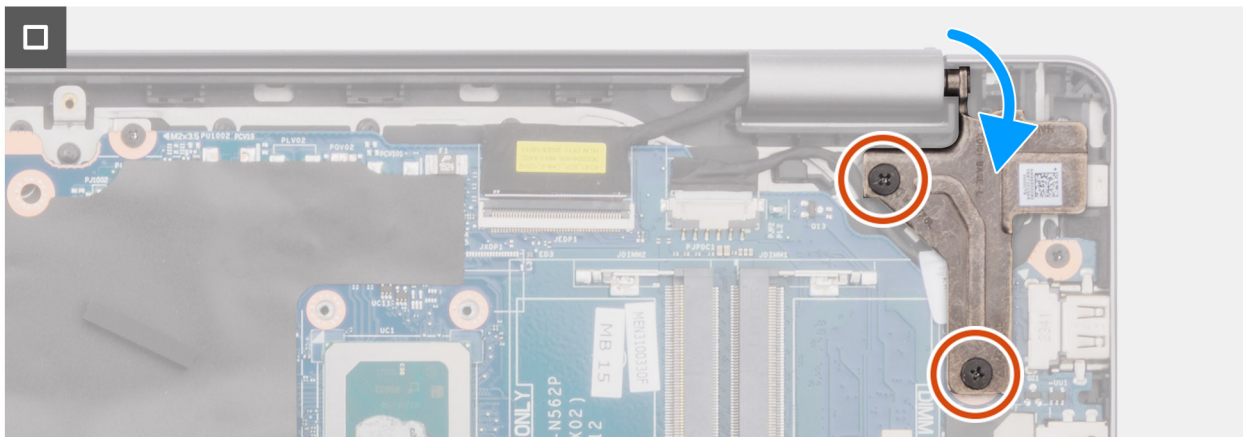

Rysunek 51. Instalowanie płyty głównej

Kroki

1. Dopasuj porty na płycie głównej do otworów w zestawie podpórki na nadgarstek i klawiatury.
2. Ostrożnie wsuń płytę główną pod kątem i umieść ją na zestawie podpórki na nadgarstek i klawiatury.
3. Dopasuj otwory na śruby w płycie głównej do otworów w zestawie podpórki na nadgarstek i klawiatury.
4. Wkręć śrubę (M1,6x1,8) mocującą płytę główną do zestawu podpórki na nadgarstek i klawiatury.
5. Wkręć cztery śruby (M2x3,5) mocujące płytę główną do zestawu podpórki na nadgarstek i klawiatury.
 - i UWAGA:** Klamra złącza USB Type-C jest przymocowana do płyty głównej za pomocą jednej śruby (M2x3,5). Klamra jest częścią serwisową płyty głównej i NIE WOLNO wymontowywać jej z płyty głównej.
6. Podłącz kable następujących urządzeń do płyty głównej:
 - a. kabel karty towarzyszącej we/wy do złącza (IO)
 - b. kabel wentylatora do złącza (FAN)
 - c. kabel głośnika do złącza (SPK)
 - d. kabel touchpada do złącza (TP)
 - e. kabel baterii do złącza (BATT)
 - f. kabel podświetlenia klawiatury do złącza (BL)
 - g. kabel klawiatury do złącza (KB)
 - h. kabel gniazda zasilacza do złącza (DCIN)
 - i. kabel eDP do złącza (eDP)
7. Zamknij prawy zawias wyświetlacza.
8. Wkręć dwie śruby (M2,5x5) mocujące prawy zawias do zestawu podpórki na nadgarstek i klawiatury.

Kolejne kroki

1. Zainstaluj radiator.
2. Zainstaluj wentylator.
3. Zainstaluj kartę sieci bezprzewodowej.
4. Zainstaluj dysk SSD.
5. Zainstaluj moduł pamięci.
6. Zainstaluj pokrywę dolną.
7. Wykonaj procedurę przedstawioną w sekcji [Po zakończeniu serwisowania komputera](#).

Zestaw podpórki na nadgarstek i klawiatury

Wymontowywanie zestawu podpórki na nadgarstek i klawiatury

OSTRZEŻENIE: Informacje zawarte w tej sekcji są przeznaczone wyłącznie dla autoryzowanych techników serwisowych.

Kroki

Po wykonaniu czynności wstępnych zestaw podpórki na nadgarstek i klawiatury zostanie wymontowany.

Instalowanie zestawu podpórki na nadgarstek i klawiatury

OSTRZEŻENIE: Informacje zawarte w tej sekcji są przeznaczone wyłącznie dla autoryzowanych techników serwisowych.

Wymagania

W przypadku wymiany elementu przed wykonaniem procedury instalacji wymontuj wcześniej zainstalowany element.

Informacje na temat zadania

UWAGA: Aby uprościć procedurę i zachować wiązanie termiczne między płytą główną i radiatorem, płytę główną można zainstalować wraz z zamocowanym na niej radiatorem.

Na ilustracji przedstawiono umiejscowienie i procedurę instalacji zestawu podpórki na nadgarstek i klawiatury.

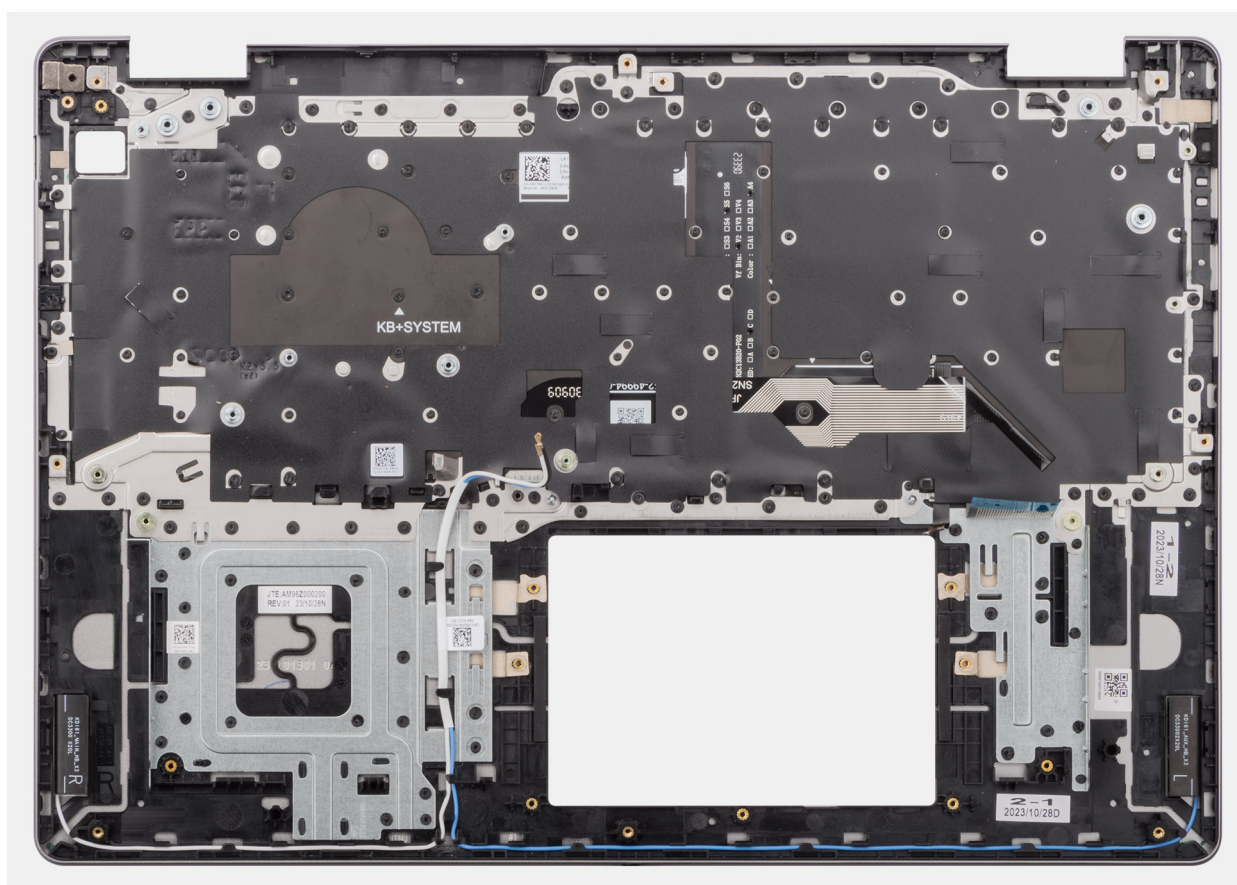

Rysunek 53. Instalowanie zestawu podpórki na nadgarstek i klawiatury

Kroki

Umieść zestaw podpórki na nadgarstek i klawiatury na płaskiej powierzchni i wykonaj następujące procedury, aby zainstalować zestaw podpórki na nadgarstek i klawiatury.

Kolejne kroki

1. Zainstaluj [płytę główną](#).
2. Zainstaluj [gniazdo zasilacza](#).
3. W zależności od konfiguracji zainstaluj [przycisk zasilania](#) lub [przycisk zasilania z opcjonalnym czytnikiem linii papilarnych](#).
4. Zainstaluj [płytę we/wy](#).

5. Zainstaluj [zestaw wyświetlacza](#).
6. Zainstaluj [kabel płyty we/wy](#).
7. Zainstaluj [zestaw touchpada](#).
8. Zainstaluj [radiator](#).
9. Zainstaluj [baterię](#).
10. Zainstaluj [wentylator](#).
11. Zainstaluj [głośniki](#).
12. Zainstaluj [kartę sieci bezprzewodowej](#).
13. Zainstaluj [dysk SSD](#).
14. Zainstaluj [moduł pamięci](#).
15. Zainstaluj [pokrywę dolną](#).
16. Wykonaj procedurę przedstawioną w sekcji [Po zakończeniu serwisowania komputera](#).

Oprogramowanie

Niniejszy rozdział zawiera szczegółowe informacje na temat obsługiwanych systemów operacyjnych oraz instrukcje dotyczące sposobu instalacji sterowników.

System operacyjny

Komputer Vostro 16 5640 obsługuje następujące systemy operacyjne:

- Windows 11 Home
- Windows 11 Home (tryb S)
- Windows 11 Pro
- Windows 11 Pro National Academic
- Ubuntu Linux 22.04 LTS

Sterowniki i pliki do pobrania

Użytkownikom rozwiązującym problemy bądź pobierającym lub instalującym sterowniki zalecamy zapoznanie się z artykułem z bazy wiedzy Dell z często zadawanymi pytaniami na temat sterowników i plików do pobrania ([000123347](#)).

Konfiguracja systemu BIOS

OSTRZEŻENIE: Ustawienia konfiguracji systemu BIOS powinni zmieniać tylko doświadczeni użytkownicy. Niektóre zmiany mogą spowodować nieprawidłową pracę komputera.

UWAGA: Zależnie od komputera oraz zainstalowanych w nim urządzeń wymienione w tej sekcji pozycje mogą, ale nie muszą pojawiać się na ekranie.

UWAGA: Przed skorzystaniem z programu konfiguracji systemu BIOS zalecane jest zapisanie pierwotnych ustawień, aby można je było wykorzystać w przyszłości.

Programu konfiguracji systemu BIOS należy używać w następujących celach:

- Wyświetlanie informacji o sprzęcie zainstalowanym w komputerze, takich jak ilość pamięci operacyjnej (RAM) i pojemność urządzenia pamięci masowej.
- Modyfikowanie konfiguracji systemu.
- Ustawianie i modyfikowanie opcji, takich jak hasło, typ zainstalowanego dysku twardego oraz włączanie i wyłączanie podstawowych urządzeń.

Uruchamianie programu konfiguracji systemu BIOS

Informacje na temat zadania

Włącz (lub ponownie uruchom) komputer i szybko naciśnij klawisz F10.

Klawisze nawigacji

UWAGA: Zmiany ustawień większości opcji konfiguracji systemu są zapisywane, lecz wprowadzane dopiero po ponownym uruchomieniu komputera.

Tabela 31. Klawisze nawigacji



Klawisze	Nawigacja
Strzałka w górę	Przejdź do poprzedniego pola.
Strzałka w dół	Przejdź do następnego pola.
Enter	Umożliwia wybranie wartości w bieżącym polu (jeśli pole udostępnia wartości do wyboru) oraz korzystanie z łącz w polach.
Spacja	Rozwijanie lub zwijanie listy elementów.
Karta	Przejdź do następnego obszaru. UWAGA: Tylko w przypadku standardowego graficznego interfejsu użytkownika.
Esc	Powrót do poprzedniej strony do momentu wyświetlenia ekranu głównego. Naciśnięcie klawisza Esc na ekranie głównym powoduje wyświetlenie komunikatu z monitem o zapisanie zmian i ponowne uruchomienie komputera.

Menu jednorazowego rozruchu F12

Aby przejść do menu jednorazowego rozruchu, włącz komputer i od razu naciśnij klawisz F12.

 **UWAGA:** Jeśli komputer jest włączony, zaleca się jego wyłączenie.

Menu jednorazowego rozruchu F12 zawiera listę urządzeń, z których można uruchomić komputer, oraz opcję diagnostyki. Opcje dostępne w tym menu są następujące:

- Menedżer rozruchu systemu Windows
 -  **UWAGA:** Menedżer rozruchu systemu Windows jest wyświetlany tylko wtedy, gdy komputer został uruchomiony do poziomu systemu operacyjnego.
- UEFI RST XXXX
 -  **UWAGA:** XXXX oznacza nazwę urządzenia dysku SSD.
- ONBOARD NIC (IPV4)
- ONBOARD NIC (IPV6)
- Rozruch UEFI HTTPs (MAC: XXXX)
 -  **UWAGA:** Wartość XXXX zależy od adresu MAC karty sieci LAN.

Opcje konfiguracji systemu

 **UWAGA:** W zależności od komputera i zainstalowanych w nim urządzeń wymienione w tej sekcji pozycje mogą, ale nie muszą, pojawiać się na ekranie.

Tabela 32. Opcje konfiguracji systemu — menu przeglądu

Informacje ogólne	
Vostro 16 5640	
Wersja systemu BIOS	Wyświetla numer wersji systemu BIOS.
Kod Service Tag	Wyświetla kod Service Tag komputera.
Plakietka identyfikacyjna	Wyświetla plakietkę identyfikacyjną komputera.
Data produkcji	Wyświetla datę produkcji komputera.
Data nabycia tytułu własności	Wyświetla datę nabycia tytułu własności komputera.
Kod obsługi ekspresowej	Wyświetla kod obsługi ekspresowej komputera.
Znacznik tytułu własności	Wyświetla znacznik tytułu własności komputera.
Podpisane aktualizacje oprogramowania sprzętowego	Wyświetla informację, czy podpisane aktualizacje oprogramowania sprzętowego są włączone. Opcja Podpisane aktualizacje oprogramowania sprzętowego jest domyślnie włączona.
Informacje o baterii	
Hasło podstawowe	Wyświetla informacje o podstawowej baterii komputera.
Poziom baterii	Wyświetla poziom naładowania baterii komputera.
Stan baterii	Wskazuje stan baterii.
Kondycja	Wskazuje kondycję baterii.
Zasilacz sieciowy	Wskazuje, czy jest podłączony zasilacz sieciowy. Jeśli jest podłączony, wyświetla się typ podłączonego zasilacza sieciowego.
Czas eksploatacji baterii	Wyświetla czas eksploatacji baterii komputera.
Informacje o procesorze	
Typ procesora	Wyświetla typ procesora.
Maksymalna szybkość zegara	Wyświetla maksymalną szybkość zegara procesora.
Minimalna szybkość zegara	Wyświetla minimalną szybkość zegara procesora.

Tabela 32. Opcje konfiguracji systemu — menu przeglądu (cd.)

Informacje ogólne	
Bieżąca szybkość zegara	Wyświetla bieżącą szybkość zegara procesora.
Liczba rdzeni	Wyświetla liczbę rdzeni procesora.
Identyfikator procesora	Wyświetla kod identyfikacyjny procesora.
Pamięć podręczna L2 procesora	Wyświetla ilość pamięci podręcznej procesora poziomu L2.
Pamięć podręczna L3 procesora	Wyświetla ilość pamięci podręcznej procesora poziomu L3.
Numer wersji mikrokodu	Wyświetla wersję mikrokodu.
Obsługa technologii Intel Hyper-Threading	Wyświetla informacje, czy procesor obsługuje technologię wielowątkowości (HT).
Technologia 64-bitowa	Wyświetla informację, czy używana jest technologia 64-bitowa.
Informacje o pamięci	
Zainstalowana pamięć	Wyświetla łączną ilość pamięci w komputerze.
Dostępna pamięć	Wyświetla łączną ilość pamięci dostępnej w komputerze.
Szybkość pamięci	Wyświetla szybkość pamięci.
Tryb pamięci	Wyświetla informacje o trybie pamięci (jedno- lub dwukanałowa).
Technologia pamięci	Wyświetla informacje o używanej technologii pamięci.
Rozmiar modułu pamięci DIMM A	Wyświetla rozmiar modułu pamięci DIMM A.
Rozmiar modułu pamięci DIMM B	Wyświetla rozmiar modułu pamięci DIMM B.
Informacje o urządzeniach	
Typ panelu	Wyświetla informacje o typie panelu komputera.
Kontroler wideo	Wyświetla typ kontrolera wideo używanego w komputerze.
Pamięć grafiki	Wyświetla informacje o pamięci graficznej komputera.
Urządzenie Wi-Fi	Wyświetla informacje o karcie sieci bezprzewodowej komputera.
Rozdzielczość macierzysta	Wyświetla informacje o rozdzielczości macierzystej komputera.
Wersja Video BIOS	Wyświetla wersję systemu Video BIOS komputera.
Kontroler audio	Wyświetla informacje o kontrolerze dźwiękowym komputera.
Urządzenie Bluetooth	Wyświetla informacje o urządzeniu Bluetooth komputera.
Adres MAC karty LOM	Wyświetla adres MAC karty sieci LAN na płycie głównej komputera.

Tabela 33. Opcje konfiguracji systemu — menu konfiguracji rozruchu

Konfiguracja rozruchu	
Sekwencja startowa	
Tryb rozruchu: Tylko UEFI	Wyświetla tryb uruchamiania komputera.
Sekwencja startowa	Wyświetla sekwencję startową.
Włącz priorytet rozruchu PXE	Umożliwia włączanie i wyłączenie nowej opcji rozruchu PXE. Umożliwia ładowanie systemu operacyjnego za pośrednictwem połączenia sieciowego. Opcja Włącz priorytet rozruchu PXE jest domyślnie wyłączona.
Bezpieczny rozruch	
	Bezpieczny rozruch to metoda gwarantująca integralność ścieżki uruchamiania w ramach dodatkowej weryfikacji systemu operacyjnego i dodatkowych kart PCI. Jeśli podczas rozruchu jeden z elementów sprzętowych nie zostanie uwierzytelniony, komputer przestanie się uruchamiać. Funkcję bezpiecznego rozruchu można włączyć lub wyłączyć w konfiguracji systemu BIOS.

Tabela 33. Opcje konfiguracji systemu — menu konfiguracji rozruchu (cd.)

Konfiguracja rozruchu	
Włącz bezpieczne uruchamianie	<p>Włącza uruchamianie komputera tylko przy użyciu zweryfikowanego oprogramowania rozruchowego.</p> <p>Opcja Włącz bezpieczne uruchamianie jest domyślnie włączona.</p> <p>Aby zapewnić dodatkowe bezpieczeństwo, firma Dell Technologies zaleca włączenie opcji Bezpieczne uruchamianie w celu upewnienia się, że oprogramowanie wewnętrzne UEFI sprawdza poprawność systemu operacyjnego podczas rozruchu.</p> <p>UWAGA: Aby można było włączyć funkcję Bezpieczne uruchamianie, komputer musi działać w trybie rozruchu UEFI, a opcja Włącz starsze opcje ROM musi być wyłączona.</p>
Włącz urządzenie certyfikacji Microsoft UEFI	<p>Po wyłączeniu tej opcji urządzenie certyfikacji UEFI zostanie usunięte z bazy danych BIOS UEFI Secure Boot.</p> <p>UWAGA: Jeśli ta opcja jest wyłączona, urządzenie certyfikacji Microsoft UEFI może uniemożliwić uruchomienie komputera, grafika może nie działać, niektóre urządzenia mogą nie działać prawidłowo, a przywrócenie działania komputera może stać się niemożliwe.</p> <p>Opcja Włącz urządzenie certyfikacji Microsoft UEFI jest domyślnie włączona.</p> <p>Z myślą o dodatkowym zabezpieczeniu firma Dell Technologies zaleca pozostawienie włączonej opcji Włącz urządzenie certyfikacji Microsoft UEFI, aby zapewnić najszerszą zgodność z urządzeniami i systemami operacyjnymi.</p>
Tryb bezpiecznego rozruchu	<p>Umożliwia włączanie i wyłączanie trybu bezpiecznego rozruchu.</p> <p>Domyślnie włączona jest opcja Tryb wdrożony.</p> <p>UWAGA: Aby funkcja Bezpieczne uruchamianie działała w zwykły sposób, należy wybrać opcję Tryb wdrożony.</p>
Zarządzanie kluczami w trybie eksperta	
Włącz tryb niestandardowy	<p>Umożliwia włączanie i wyłączanie modyfikowania baz danych kluczy zabezpieczających PK, KEK, db oraz dbx.</p> <p>Opcja Włącz tryb niestandardowy jest domyślnie wyłączona.</p>
Zarządzanie kluczami w trybie niestandardowym	<p>Umożliwia wybranie niestandardowych wartości na potrzeby zarządzania kluczami w trybie eksperta.</p> <p>Domyślnie wybrana jest opcja PK.</p>

Tabela 34. Opcje konfiguracji systemu — menu Zintegrowane urządzenia

Zintegrowane urządzenia	
Data/Godzina	
Data	Wyświetla bieżącą datę w formacie MM/DD/RRRR. Zmiana formatu daty jest wprowadzana natychmiast.
Godzina	Umożliwia ustawienie godziny komputera w formacie w 24-godzinnym formacie GG/MM/SS. Zegar można przełączać między trybem 12-godzinnym i 24-godzinnym. Zmiana formatu czasu jest wprowadzana natychmiast.
Kamera	
Włącz kamerę	<p>Umożliwia włączanie i wyłączanie kamery.</p> <p>Domyślnie opcja Włącz kamerę jest włączona.</p>
Audio	
Włącz dźwięk	<p>Umożliwia włączanie i wyłączanie zintegrowanego kontrolera dźwięku.</p> <p>Ustawienie domyślne: wszystkie opcje włączone.</p>

Tabela 34. Opcje konfiguracji systemu — menu Zintegrowane urządzenia (cd.)

Zintegrowane urządzenia	
Włącz mikrofon	<p>Umożliwia włączanie i wyłączenie mikrofonu.</p> <p>Opcja Włącz mikrofon jest domyślnie włączona.</p> <p>i UWAGA: W zależności od zamówionej konfiguracji komputera opcja ustawień mikrofonu może nie być dostępna.</p>
Włącz wewnętrzny głośnik	<p>Umożliwia włączanie i wyłączenie wewnętrznego głośnika.</p> <p>Opcja Włącz wewnętrzny głośnik jest domyślnie włączona.</p>
Konfiguracja USB	
Włącz obsługę rozruchu z portu USB	<p>Umożliwia włączanie i wyłączenie rozruchu z urządzeń pamięci masowej USB podłączonych do zewnętrznego portu USB.</p> <p>Opcja Włącz obsługę rozruchu z portu USB jest domyślnie włączona.</p>
Urządzenia różne	
Włącz czytnik linii papilarnych	<p>Umożliwia włączenie lub wyłączenie czytnika linii papilarnych (jeśli jest dostępny).</p> <p>Domyślnie włączona jest opcja Włącz czytnik linii papilarnych.</p>

Tabela 35. Opcje konfiguracji systemu — menu Pamięć masowa

Pamięć masowa	
Tryb SATA/NVMe	
Tryb SATA/NVMe	<p>Umożliwia skonfigurowanie trybu działania zintegrowanego kontrolera urządzeń pamięci masowej.</p> <p>Domyślnie wybrana jest opcja Funkcja RAID włączona. Urządzenie pamięci masowej jest skonfigurowane do obsługi funkcji RAID z kontrolerem VMD.</p>
Interfejs pamięci masowej	
Wyświetlanie informacji	Wyświetla informacje o poszczególnych napędach zintegrowanych z systemem.
Włączanie portów	<p>Umożliwia włączanie i wyłączenie interfejsu SSD PCIe M.2.</p> <p>Domyślnie włączona jest opcja SSD PCIe M.2.</p>
Informacje o dysku	
Wyświetlanie informacji	Wyświetla informacje o napędach zintegrowanych z systemem.

Tabela 36. Opcje konfiguracji systemu — menu Wyświetlacz

Wyświetlacz	
Jasność ekranu	
Jasność na baterii	<p>Umożliwia ustawienie jasności ekranu, gdy komputer jest zasilany z baterii.</p> <p>W przypadku zasilania z baterii jasność ekranu komputera jest domyślnie ustawiona na 50.</p>
Jasność na zasilaniu sieciowym	<p>Umożliwia ustawienie jasności ekranu, gdy komputer jest zasilany przez zasilacz sieciowy.</p> <p>W przypadku korzystania z zasilacza sieciowego jasność ekranu komputera jest domyślnie ustawiona na 100.</p>

Tabela 37. Opcje konfiguracji systemu — menu Zabezpieczenia

Zabezpieczenia	
Moduł zabezpieczeń TPM 2.0	
Wyczyść	Włączenie opcji Wyczyść powoduje usunięcie informacji zapisanych w układzie TPM po wyjściu z systemu BIOS. Po ponownym uruchomieniu komputera ta opcja powraca do stanu wyłączonego

Tabela 37. Opcje konfiguracji systemu — menu Zabezpieczenia (cd.)

Zabezpieczenia	
	<p>Domyślnie opcja Wyczyść jest wyłączona.</p> <p>Firma Dell Technologies zaleca włączanie opcji Wyczyść tylko wtedy, gdy trzeba wyczyścić dane modułu TPM.</p>
Pomiń PPI dla poleceń czyszczenia	<p>Umożliwia sterowanie funkcją TPM Physical Presence Interface (PPI). Włączenie tego ustawienia umożliwia systemowi operacyjnemu pominięcie monitów użytkownika interfejsu PPI systemu BIOS podczas wydawania polecenia Wyczyść.</p> <p>Opcja Pomiń PPI dla poleceń czyszczenia jest domyślnie wyłączona.</p> <p>Z myślą o dodatkowym zabezpieczeniu firma Dell Technologies zaleca pozostawienie wyłączonej opcji Pomiń PPI dla poleceń czyszczenia.</p>
Wymazanie danych przy następnym uruchomieniu	
Rozpocznij wymazywanie danych	<p>Wymazywanie danych to operacja bezpiecznego kasowania, która usuwa informacje z urządzenia pamięci masowej.</p> <p>⚠ OSTRZEŻENIE: Operacja bezpiecznego wymazywania usuwa informacje w taki sposób, że nie można ich odtworzyć.</p> <p>Polecenia takie jak usuwanie i formatowanie w systemie operacyjnym mogą spowodować niewidoczność plików w systemie plików. Dane można jednak odtworzyć za pomocą metod analitycznych, ponieważ informacje są nadal obecne na nośniku fizycznym. Funkcja wymazywania danych zapobiega odtwarzaniu takich danych i działa nieodwracalnie.</p> <p>Gdy opcja wymazywania danych zostanie włączona, podczas następnego rozruchu wyświetli monit o wyczyszczenie wszystkich urządzeń pamięci masowej podłączonych do komputera.</p> <p>Domyślnie opcja Rozpocznij wymazywanie danych jest wyłączona.</p>

Tabela 38. Opcje konfiguracji systemu — menu Hasła

Hasła	
Hasło administratora	<p>Hasło administratora uniemożliwia nieautoryzowany dostęp do opcji konfiguracji systemu BIOS. Gdy hasło administratora jest ustawione, opcje konfiguracji systemu BIOS można zmodyfikować dopiero po podaniu prawidłowego hasła.</p> <p>Hasło administratora podlega następującym regułom i zależnościom:</p> <ul style="list-style-type: none"> ● Hasła administratora nie można ustawić, jeśli zostały już ustawione hasła do komputera lub do wewnętrznego dysku twardego. ● Hasła administratora można używać zamiast hasła do komputera lub hasła do wewnętrznego dysku twardego. ● Gdy hasło administratora jest ustawione, należy je podawać podczas aktualizacji oprogramowania wewnętrznego. ● Wyczyszczenie hasła administratora powoduje również usunięcie hasła do komputera (jeśli jest ustawione). <p>Firma Dell Technologies zaleca używanie hasła administratora w celu zapobiegania nieautoryzowanym zmianom konfiguracji systemu BIOS.</p>
Hasło systemowe	<p>Hasło systemowe uniemożliwia uruchomienie systemu operacyjnego bez wprowadzenia prawidłowego hasła.</p> <p>Hasło systemowe podlega następującym regułom i zależnościom:</p> <ul style="list-style-type: none"> ● Komputer wyłącza się po około 10 minutach bezczynności na ekranie monitu o podanie hasła do komputera. ● Komputer wyłącza się po trzech nieprawidłowych próbach wpisania hasła do komputera. ● Komputer wyłącza się po naciśnięciu klawisza Esc na ekranie monitu o podanie hasła systemowego.

Tabela 38. Opcje konfiguracji systemu — menu Hasła (cd.)

Hasła	
	<ul style="list-style-type: none"> • Monit o hasło do komputera nie jest wyświetlany po wyjściu komputera z trybu czuwania. <p>Firma Dell Technologies zaleca używanie hasła systemowego w sytuacjach, gdy istnieje prawdopodobieństwo, że komputer może zostać zgubiony lub skradziony.</p>
M.2 PCIe SSD-0	Umożliwia ustawianie, zmienianie i usuwanie hasła do dysku SSD-0 M.2 PCIe.

Tabela 39. Opcje konfiguracji systemu — menu Aktualizacje i odzyskiwanie

Aktualizacje i odzyskiwanie	
SupportAssist OS Recovery	<p>Umożliwia włączanie i wyłączenie kontrolowania rozruchu narzędzia SupportAssist OS Recovery w przypadku niektórych błędów systemu.</p> <p>Opcja SupportAssist OS Recovery jest domyślnie włączona.</p>
BIOSConnect	<p>Umożliwia włączanie i wyłączenie odzyskiwania systemu operacyjnego z usługi w chmurze, jeśli rozruch głównego system operacyjnego nie powiódł się określoną liczbę razy (liczba ta jest skonfigurowana jako wartość progowa automatycznego odzyskiwania systemu operacyjnego Dell), a serwisowy system operacyjny nie uruchamia się lub nie jest zainstalowany.</p> <p>Opcja BIOSConnect jest domyślnie włączona.</p>
Próg automatycznego uruchomienia odzyskiwania systemu operacyjnego Dell	<p>Umożliwia kontrolowanie automatycznego rozruchu konsoli SupportAssist System Resolution i narzędzia Dell OS Recovery.</p> <p>Domyślnie opcja Próg automatycznego uruchomienia odzyskiwania systemu operacyjnego Dell ma wartość 2.</p>

Tabela 40. Opcje konfiguracji systemu — menu Zarządzanie systemem

Zarządzanie systemem	
Kod Service Tag	Wyświetla kod Service Tag komputera.
Plakietka identyfikacyjna	<p>Umożliwia utworzenie unikatowej plakietki identyfikacyjnej systemu, która pozwala administratorom IT identyfikować dany komputer.</p> <p> UWAGA: Po ustawieniu plakietki identyfikacyjnej w systemie BIOS nie można jej zmienić.</p>
Diagnostyka	
Żądania agenta systemu operacyjnego	<p>Umożliwia włączanie i wyłączenie agentów systemu operacyjnego Dell na potrzeby planowania zintegrowanej diagnostyki przy kolejnym uruchomieniu. Włączenie tej opcji pomaga zapobiegać problemom związanym ze sprzętem i je rozwiązywać.</p> <p>Domyślnie opcja ta jest włączona.</p>

Tabela 41. Opcje konfiguracji systemu — menu Klawiatura

Klawiatura	
Podświetlenie klawiatury	<p>Umożliwia skonfigurowanie trybu działania funkcji podświetlenia klawiatury.</p> <p>Domyślnie wybrana jest opcja Jasne. Podświetlenie klawiatury ma jasność 50%.</p>
Timeout podświetlenia klawiatury na zasilaniu sieciowym	<p>Określa wartość timeout dla podświetlenia klawiatury, gdy komputer jest podłączony do zasilacza sieciowego.</p> <p>Domyślnie wybrana jest opcja 1 minuta.</p>
Timeout podświetlenia klawiatury na baterii	<p>Określa wartość timeout podświetlenia klawiatury, gdy komputer jest zasilany tylko z baterii. Wartość timeout podświetlenia klawiatury jest uwzględniana tylko wtedy, gdy podświetlenie jest włączone.</p>

Tabela 41. Opcje konfiguracji systemu — menu Klawiatura (cd.)

Klawiatura	
Domyślnie wybrana jest opcja 1 minuta .	

Tabela 42. Opcje konfiguracji systemu — menu Zachowanie przed uruchomieniem systemu

Zachowanie przed rozruchem	
Ostrzeżenia dotyczące zasilacza	
Włącz ostrzeżenia zasilacza	Umożliwia włączanie i wyłączenie komunikatów ostrzegawczych wyświetlanych w przypadku wykrycia zasilacza o zbyt małej mocy. Domyślnie opcja ta jest włączona.
Ostrzeżenia i błędy	Umożliwia włączanie i wyłączenie czynności, która ma zostać wykonana po wystąpieniu ostrzeżenia lub błędu. Opcja Monituj przy ostrzeżeniach i błędach jest domyślnie włączona. W razie ostrzeżenia lub błędu rozruch jest wstrzymywany, pojawia się monit i system czeka na reakcję użytkownika.  UWAGA: Błędy uznane za krytyczne dla działania sprzętu zawsze powodują zatrzymanie komputera.

Tabela 43. Opcje konfiguracji systemu — menu Systemowe rejestry zdarzeń

Systemowe rejestry zdarzeń	
Rejestr zdarzeń BIOS	
Wyczyść rejestr zdarzeń systemu BIOS	Umożliwia wybranie opcji zachowania lub wyczyszczenia rejestru zdarzeń systemu BIOS. Domyślnie wybrana jest opcja Zachowaj rejestr .
Rejestr zdarzeń dotyczących temperatury	
Wyczyść rejestr zdarzeń dotyczących temperatury	Umożliwia wybranie opcji zachowania lub wyczyszczenia rejestru zdarzeń dotyczących temperatury. Domyślnie wybrana jest opcja Zachowaj rejestr .
Rejestr zdarzeń dotyczących zasilania	
Wyczyść rejestr zdarzeń dotyczących zasilania	Umożliwia wybranie opcji zachowania lub wyczyszczenia rejestru zdarzeń dotyczących zasilania. Domyślnie wybrana jest opcja Zachowaj rejestr .

Aktualizowanie systemu BIOS

Aktualizowanie systemu BIOS w systemie Windows

Informacje na temat zadania

 **OSTRZEŻENIE:** Jeśli funkcja BitLocker nie zostanie wstrzymana przed aktualizacją systemu BIOS, klucz funkcji BitLocker nie zostanie rozpoznany przy następnym ponownym uruchomieniu systemu. Zostanie wyświetlony monit o wprowadzenie klucza odzyskiwania w celu kontynuacji. Komputer będzie go wymagał przy każdym uruchomieniu. Nieznajomość klucza odzyskiwania grozi utratą danych lub niepotrzebną ponowną instalacją systemu operacyjnego. Więcej informacji na ten temat można znaleźć w zasobach bazy wiedzy w [witrynie Dell Support](#).

Kroki

1. Przejdź do [witryny Dell Support](#).
2. Kliknij opcję **Pomoc techniczna dotycząca produktu**. W **polu wyszukiwania pomocy technicznej** wprowadź kod Service Tag komputera, a następnie kliknij przycisk **Szukaj**.
 **UWAGA:** Jeśli nie znasz kodu Service Tag, skorzystaj z funkcji SupportAssist, aby automatycznie zidentyfikować komputer. Możesz również użyć identyfikatora produktu lub ręcznie znaleźć model komputera.
3. Kliknij pozycję **Sterowniki i pliki do pobrania**. Rozwiń pozycję **Znajdź sterowniki**.
4. Wybierz system operacyjny zainstalowany na komputerze.
5. Z menu rozwijanego **Kategoria** wybierz pozycję **BIOS**.
6. Wybierz najnowszą wersję systemu BIOS i kliknij przycisk **Pobierz**, aby pobrać plik z systemem BIOS na komputer.
7. Po zakończeniu pobierania przejdź do folderu, w którym został zapisany plik aktualizacji systemu BIOS.
8. Kliknij dwukrotnie ikonę pliku aktualizacji systemu BIOS i postępuj zgodnie z instrukcjami wyświetlanymi na ekranie. Więcej informacji można znaleźć w zasobach bazy wiedzy w [witrynie Dell Support](#).

Aktualizowanie systemu BIOS w środowiskach Linux i Ubuntu

Aby zaktualizować system BIOS na komputerze, na którym jest zainstalowany system operacyjny Linux lub Ubuntu, należy zapoznać się z artykułem [000131486](#) z bazy wiedzy w [witrynie Dell Support](#).

Aktualizowanie systemu BIOS przy użyciu napędu USB w systemie Windows

Informacje na temat zadania

 **OSTRZEŻENIE:** Jeśli funkcja BitLocker nie zostanie wstrzymana przed aktualizacją systemu BIOS, klucz funkcji BitLocker nie zostanie rozpoznany przy następnym ponownym uruchomieniu systemu. Zostanie wyświetlony monit o wprowadzenie klucza odzyskiwania w celu kontynuacji. Komputer będzie go wymagał przy każdym uruchomieniu. Nieznajomość klucza odzyskiwania grozi utratą danych lub niepotrzebną ponowną instalacją systemu operacyjnego. Więcej informacji na ten temat można znaleźć w zasobach bazy wiedzy w [witrynie Dell Support](#).

Kroki

1. Wykonaj punkty od 1 do 6 procedury „[Aktualizowanie systemu BIOS w systemie Windows](#)”, aby pobrać najnowszy plik programu instalacyjnego systemu BIOS.
2. Utwórz startowy nośnik USB. Więcej informacji można znaleźć w zasobach bazy wiedzy w [witrynie Dell Support](#).
3. Skopiuj plik programu instalacyjnego systemu BIOS na startowy nośnik USB.
4. Podłącz startowy nośnik USB do komputera, na którym ma zostać wykonana aktualizacja systemu BIOS.
5. Uruchom ponownie komputer i naciśnij klawisz **F12**.
6. Uruchom system z nośnika USB, korzystając z **menu jednorazowego rozruchu**.
7. Wpisz nazwę pliku programu instalacyjnego systemu BIOS i naciśnij klawisz **Enter**. Zostanie wyświetlone okno **narzędzia aktualizacyjnego systemu BIOS**.
8. Postępuj zgodnie z instrukcjami wyświetlanymi na ekranie, aby ukończyć aktualizację systemu BIOS.

Aktualizowanie systemu BIOS z menu jednorazowego rozruchu pod klawiszem F12

Aktualizacja systemu BIOS przy użyciu pliku wykonywalnego (EXE) z systemem BIOS skopiowanego na nośnik USB FAT32 oraz menu jednorazowego rozruchu F12.

Informacje na temat zadania

OSTRZEŻENIE: Jeśli funkcja BitLocker nie zostanie wstrzymana przed aktualizacją systemu BIOS, klucz funkcji BitLocker nie zostanie rozpoznany przy następnym ponownym uruchomieniu systemu. Zostanie wyświetlony monit o wprowadzenie klucza odzyskiwania w celu kontynuacji. Komputer będzie go wymagał przy każdym uruchomieniu. Nieznajomość klucza odzyskiwania grozi utratą danych lub niepotrzebną ponowną instalacją systemu operacyjnego. Więcej informacji na ten temat można znaleźć w zasobach bazy wiedzy w [witrynie Dell Support](#).

Aktualizacje systemu BIOS

Plik aktualizacji systemu BIOS można uruchomić w systemie Windows za pomocą rozruchowego nośnika USB; można też zaktualizować system BIOS za pomocą menu jednorazowego rozruchu F12.

Większość komputerów Dell wyprodukowanych po 2012 r. obsługuje tę funkcję. Można to sprawdzić, uruchamiając system z wykorzystaniem menu jednorazowego rozruchu F12 i sprawdzając, czy jest dostępna opcja „Aktualizacja systemu BIOS”. Jeśli opcja ta figuruje na liście, można zaktualizować system BIOS w ten sposób.

UWAGA: Z tej funkcji można korzystać tylko w przypadku systemów, które mają opcję aktualizacji systemu BIOS w menu jednorazowego rozruchu F12.

Aktualizowanie za pomocą menu jednorazowego rozruchu

Aby zaktualizować system BIOS za pomocą menu jednorazowego rozruchu F12, przygotuj następujące elementy:

- Nośnik USB sformatowany w systemie plików FAT32 (nośnik nie musi być urządzeniem rozruchowym).
- Plik wykonywalny systemu BIOS pobrany z witryny internetowej Dell Support i skopiowany do katalogu głównego nośnika USB.
- Zasilacz prądu zmiennego podłączony do komputera.
- Działająca bateria systemowa niezbędna do aktualizacji systemu BIOS.

Wykonaj następujące czynności, aby przeprowadzić aktualizację systemu BIOS za pomocą menu F12:

OSTRZEŻENIE: Nie wyłączaj komputera podczas aktualizacji systemu BIOS. Jeśli wyłączysz komputer, jego ponowne uruchomienie może nie być możliwe.

Kroki

1. Wyłącz komputer i podłącz do niego nośnik USB z plikiem aktualizacji.
2. Włącz komputer i naciśnij klawisz F12, aby uzyskać dostęp do menu jednorazowego rozruchu. Za pomocą myszy lub klawiszy strzałek zaznacz opcję aktualizacji systemu BIOS, a następnie naciśnij klawisz Enter. Zostanie wyświetlone menu narzędzia aktualizacji systemu BIOS.
3. Kliknij pozycję **Aktualizuj z pliku**.
4. Wybierz zewnętrzne urządzenie USB.
5. Po wybraniu pliku kliknij dwukrotnie docelowy plik aktualizacji, a następnie naciśnij przycisk **Prześlij**.
6. Kliknij opcję **Aktualizuj system BIOS**. Komputer uruchomi się ponownie, aby zaktualizować system BIOS.
7. Po zakończeniu aktualizacji systemu BIOS komputer znowu uruchomi się ponownie.

Hasło systemowe i hasło konfiguracji systemu

Tabela 44. Hasło systemowe i hasło konfiguracji systemu

Typ hasła	Opis
Hasło systemowe	Hasło, które należy wprowadzić, aby zalogować się do systemu.
Hasło konfiguracji systemu	Hasło, które należy wprowadzić, aby wyświetlić i modyfikować ustawienia systemu BIOS w komputerze.

W celu zabezpieczenia komputera można utworzyć hasło systemowe i hasło konfiguracji systemu.

OSTRZEŻENIE: Hasła stanowią podstawowe zabezpieczenie danych w komputerze.

OSTRZEŻENIE: Jeśli komputer jest niezablokowany i pozostawiony bez nadzoru, osoby postronne mogą uzyskać dostęp do przechowywanych w nim danych.

 **UWAGA:** Funkcja hasła systemowego i hasła dostępu do ustawień systemu jest wyłączona.

Przypisywanie hasła systemu lub hasła administratora

Informacje na temat zadania

Aby uruchomić program konfiguracji systemu BIOS, naciśnij klawisz F2 niezwłocznie po włączeniu zasilania lub ponownym uruchomieniu komputera.

Kroki

1. Na ekranie **System BIOS** lub **Konfiguracja systemu BIOS** wybierz opcję **Hasła**.
Zostanie wyświetlony ekran **Hasła**.
2. W zależności od tego, które hasło chcesz zaktualizować, kliknij odpowiednie pole **Wprowadź nowe hasło** w polu **Hasło systemowe lub hasło administratora**. Wprowadź nowe hasło i naciśnij klawisz Enter.
Hasło systemowe musi spełniać następujące warunki:
 - Hasło może zawierać do 32 znaków.
 - Co najmniej jeden znak specjalny: "(! " # \$ % & ' * + , - . / : ; < = > ? @ [\] ^ _ ` { | })"'
 - Cyfry od 0 do 9.
 - Wielkie litery od A do Z.
 - Małe litery od a do z.
3. Wpisz wprowadzone wcześniej hasło w polu **Potwierdź hasło** i naciśnij klawisz Enter.
4. Po wyświetleniu komunikatu **Hasło prawidłowe** kliknij przycisk Tak.
5. Kliknij przycisk ZASTOSUJ ZMIANY u dołu ekranu i OK w monicie potwierdzenia, aby zastosować zmiany.
6. Kliknij przycisk EXIT, aby ponownie uruchomić komputer.
Nastąpi ponowne uruchomienie komputera.

Usuwanie lub zmienianie istniejącego hasła systemowego lub hasła administratora

Informacje na temat zadania

Aby uruchomić program konfiguracji systemu BIOS, naciśnij klawisz F2 niezwłocznie po włączeniu zasilania lub ponownym uruchomieniu komputera.

Kroki

1. Na ekranie **System BIOS** lub **Konfiguracja systemu BIOS** wybierz opcję **Hasła**.
2. W zależności od tego, które hasło chcesz zmienić, kliknij odpowiednie pole **Wprowadź stare hasło** w polu **Hasło systemowe lub hasło administratora**. Wprowadź obecne hasło i naciśnij klawisz Enter.
3. Kliknij pole wprowadzania danych obok opcji **Wprowadź nowe hasło**.
 - a. Jeśli chcesz **zmienić istniejące hasło**, wprowadź nowe hasło i naciśnij klawisz Enter. Wpisz ponownie nowe hasło w polu **Potwierdź hasło** i naciśnij klawisz Enter.
 - b. Jeśli chcesz **usunąć istniejące hasło**, naciśnij **dwukrotnie** klawisz Enter.
4. Po wyświetleniu komunikatu **Hasło prawidłowe** kliknij przycisk Tak.
5. Kliknij przycisk ZASTOSUJ ZMIANY u dołu ekranu i OK w monicie potwierdzenia, aby zastosować zmiany.
6. Kliknij przycisk EXIT, aby ponownie uruchomić komputer.
Nastąpi ponowne uruchomienie komputera.

Czyszczenie hasła systemu BIOS (konfiguracji) i hasła systemowego

Informacje na temat zadania

W celu wyczyszczenia hasła komputera lub systemu BIOS skontaktuj się z działem pomocy technicznej firmy Dell. Dane kontaktowe znajdziesz w sekcji dotyczącej [kontaktu z pomocą techniczną](#). Aby uzyskać więcej informacji, odwiedź witrynę [Dell Support](#).

 **UWAGA:** Informacje na temat resetowania haseł systemu Windows lub aplikacji można znaleźć w dokumentacji dostarczonej z systemem Windows lub aplikacjami.

Rozwiązywanie problemów

Postępowanie ze spęczniałymi akumulatorami litowo-jonowymi

Podobnie jak większość notebooków, notebooki firmy Dell są wyposażone w baterie litowo-jonowe. Jednym z ich rodzajów jest akumulator litowo-jonowy z możliwością ładowania. Od kilku lat zyskały one na popularności i są powszechnie używane w branży elektronicznej, ponieważ konsumentom podobają się smukłe urządzenia (zwłaszcza nowe, ultracienkie notebooki) o długim czasie eksploatacji baterii. Nieuchronną konsekwencją technologii litowo-jonowej jest możliwość spęcznienia ogniw baterii.

Spęczniałe ogniwa mogą mieć wpływ na wydajność notebooka. Aby uniknąć dalszych uszkodzeń obudowy urządzenia lub jego wewnętrznych podzespołów, należy zaprzestać korzystania z notebooka i rozładować go przez odłączenie zasilacza sieciowego i oczekiwanie na wyczerpanie baterii.

Spęczniałych baterii nie należy używać, lecz jak najszybciej je wymienić i prawidłowo zutylizować. Zalecamy skontaktowanie się z zespołem wsparcia produktów firmy Dell w celu wymiany spęczniałej baterii w ramach obowiązującej gwarancji lub umowy serwisowej. Możliwa jest wymiana baterii przez autoryzowanego technika serwisowego firmy Dell.

Wskazówki dotyczące postępowania z akumulatorami litowo-jonowymi i ich wymiany są następujące:

- Podczas obsługi akumulatorów litowo-jonowych zachowaj ostrożność.
- Należy rozładować baterię przed wyjęciem go z systemu. Aby rozładować baterię, odłącz zasilacz sieciowy od komputera i korzystaj z systemu wyłącznie na zasilaniu z baterii. Gdy urządzenie nie będzie się włączać po naciśnięciu przycisku zasilania, bateria będzie całkowicie rozładowana.
- Nie wolno zgniatać, upuszczać lub uszkadzać baterii ani jej przebijać.
- Nie wolno wystawiać baterii na działanie wysokiej temperatury ani rozmontowywać jej ani jej ogniw.
- Nie należy naciskać powierzchni baterii.
- Nie wyginać baterii.
- Nie należy używać żadnych narzędzi do podważania lub naciskania baterii.
- Jeśli spęczniałej baterii nie można wyjąć z urządzenia, nie należy próbować na siłę jej uwolnić, ponieważ przebicie, wygięcie lub zmiżdżenie baterii może być niebezpieczne.
- Nie należy podejmować prób ponownego montażu uszkodzonej lub spęczniałej baterii w notebooku.
- Spęczniałe baterie objęte gwarancją należy zwrócić do firmy Dell w zatwierdzonym pojemniku przewoźnym (dostarczonym przez firmę Dell) w celu zachowania zgodności z przepisami transportowymi. Spęczniałe baterie nieobjęte gwarancją należy zutylizować w zatwierdzonym centrum recyklingu. Aby uzyskać pomoc i dalsze instrukcje, skontaktuj się z zespołem pomocy dotyczącej produktów firmy Dell w [witrynie Dell Support](#).
- Uwaga: użycie baterii innej firmy niż Dell lub niezgodnej z urządzeniem może zwiększyć ryzyko pożaru lub wybuchu. Do wymiany należy używać wyłącznie zgodnej baterii zakupionej od firmy Dell, która jest przeznaczona do pracy z komputerem firmy Dell. W posiadanym komputerze nie wolno używać baterii pochodzących z innych komputerów. Zawsze należy kupować oryginalne baterie dostępne w [witrynie Dell](#) lub w inny sposób dostarczane przez firmę Dell.

Akumulatory litowo-jonowe mogą pęcznieć z różnych przyczyn, takich jak czas użytkowania, liczba cykli ładowania lub narażenie na działanie wysokiej temperatury. Aby uzyskać więcej informacji na temat zwiększania wydajności i żywotności baterii notebooka oraz zminimalizowania ryzyka wystąpienia problemu, wyszukaj hasło „bateria notebooka Dell” w bazie wiedzy dostępnej w [witrynie Dell Support](#).

Znajdowanie kodu Service Tag lub kodu obsługi ekspresowej komputera Dell

Komputer Dell jest oznaczony unikalnym kodem Service Tag lub kodem obsługi ekspresowej. Zasoby wsparcia dotyczące komputera Dell można znaleźć, wpisując kod Service Tag lub kod obsługi ekspresowej w [witrynie Dell Support](#).

Więcej informacji na temat znajdowania kodu Service Tag zawierają [Instrukcje znajdowania kodu Service Tag i numeru seryjnego](#).

Dell SupportAssist — przedrozruchowy test diagnostyczny wydajności systemu

Informacje na temat zadania

Test diagnostyczny SupportAssist obejmuje całościowe sprawdzenie elementów sprzętowych. Przedrozruchowy test diagnostyczny wydajności systemu Dell SupportAssist jest wbudowany w systemie BIOS i uruchamiany wewnętrznie przez system BIOS. Wbudowana diagnostyka systemu zawiera opcje dotyczące określonych urządzeń i grup urządzeń, które umożliwiają:

- Uruchamianie testów automatycznie lub w trybie interaktywnym.
- Powtarzanie testów.
- Wyświetlanie i zapisywanie wyników testów.
- Wykonywanie wyczerpujących testów z dodatkowymi opcjami oraz wyświetlanie dodatkowych informacji o wykrytych awariach urządzeń.
- Wyświetlanie komunikatów o stanie z informacjami o pomyślnym zakończeniu testów.
- Wyświetlanie komunikatów o błędach z informacjami o problemach wykrytych podczas testowania sprzętu.

 **UWAGA:** Testy niektórych urządzeń wymagają interwencji użytkownika. Podczas wykonywania testów diagnostycznych nie należy odchodzić od terminala.

Aby uzyskać więcej informacji, zobacz artykuł [000180971](#) z bazy wiedzy.

Uruchamianie przedrozruchowego testu diagnostycznego wydajności systemu SupportAssist

Kroki

1. Włącz komputer.
2. Kiedy komputer zacznie się uruchamiać i zostanie wyświetlone logo Dell, naciśnij klawisz F12.
3. Na ekranie menu startowego wybierz opcję **Diagnostyka**.
4. Kliknij strzałkę w lewym dolnym rogu.
Zostanie wyświetlona strona główna diagnostyki.
5. Naciśnij strzałkę w prawym dolnym rogu, aby przejść na stronę zawierającą listę.
Zostaną wyświetlone wykryte elementy.
6. Jeśli chcesz wykonać test określonego urządzenia, naciśnij klawisz Esc, a następnie kliknij przycisk **Tak**, aby zatrzymać wykonywany test diagnostyczny.
7. Wybierz urządzenie w okienku po lewej stronie i kliknij przycisk **Uruchom testy**.
8. W przypadku wykrycia jakichkolwiek problemów zostaną wyświetlone kody błędów.
Zanotuj wyświetlone kody błędów oraz numery weryfikacyjne i skontaktuj się z firmą Dell.

Wbudowany autotest (BIST)

M-BIST

M-BIST to wbudowane narzędzie diagnostyczne, które poprawia dokładność diagnostyki wbudowanego kontrolera płyty głównej (EC).

 **UWAGA:** Autotest M-BIST można ręcznie zainicjować przed testem POST.

Uruchamianie testu M-BIST

 **UWAGA:** Aby zainicjować test M-BIST, komputer musi być wyłączony. Może być podłączony do zasilania sieciowego lub korzystać tylko z baterii.

1. Aby rozpocząć test M-BIST, naciśnij i przytrzymaj klawisz **M** na klawiaturze oraz **przycisk zasilania**.
2. Dioda LED baterii może być w dwóch stanach:

- a. Nie świeci: nie wykryto problemu z płytą główną.
 - b. Świeci bursztynowo: wykryto problem z płytą główną.
3. W razie awarii płyty głównej dioda LED stanu baterii będzie migać przez 30 sekund, wskazując błąd za pomocą jednego z poniższych kodów:

Tabela 45. Kody lampek diagnostycznych

Wzór migania		Możliwy problem
Światło bursztynowe	Biały	
2	1	Awaria procesora
2	8	Awaria szyny zasilającej wyświetlacza LCD
1	1	Awaria wykrywania modułu TPM
2	4	Awaria pamięci RAM

4. Jeśli test nie wykáže awarii płyty głównej, na wyświetlaczu zaczną się kolejno pojawiać kolory zgodnie z opisem w sekcji LCD-BIST. Potrwa to 30 sekund, a następnie komputer się wyłączy.

Test lampki LCD szyny zasilania (L-BIST)

Test L-BIST jest udoskonaleniem diagnostyki kodów błędów za pomocą pojedynczej diody LED i automatycznie uruchamia się podczas testu POST. Test L-BIST sprawdza szynę zasilania ekranu LCD. Jeśli zasilanie nie jest dostarczane do ekranu LCD (czyli nie działa obwód L-BIST), dioda LED stanu baterii emituje kod błędu [2,8] lub [2,7].

UWAGA: Jeśli test L-BIST zakończy się niepowodzeniem, LCD-BIST nie może działać, ponieważ ekran LCD nie jest zasilany.

Wywołanie testu L-BIST

1. Naciśnij przycisk zasilania, aby uruchomić komputer.
2. Jeśli komputer nie uruchamia się normalnie, spójrz na wskaźnik LED stanu baterii:
 - Jeśli lampka LED stanu baterii błyska kodem błędu [2,7], kabel wyświetlacza może nie być prawidłowo podłączony.
 - Jeśli lampka stanu baterii błyska kodem błędu [2,8], wystąpił błąd szyny zasilania LCD na płycie głównej i do wyświetlacza LCD nie zostało doprowadzone zasilanie.
3. W przypadku, gdy jest wyświetlany kod błędu [2,7], sprawdź, czy kabel wyświetlacza jest prawidłowo podłączony.
4. W przypadku wykazywania kodu błędu [2,8] należy wymienić płytę główną.

Wbudowany autotest wyświetlacza LCD (BIST)

Notebooki firmy Dell mają wbudowane narzędzie diagnostyczne, które pomaga ustalić, czy odbiegające od normy działanie ekranu jest wynikiem problemu z ekranem LCD, czy też ustawień karty graficznej (GPU) i komputera.

W przypadku dostrzeżenia nieprawidłowości na ekranie (np. migotania, zniekształcenia obrazu, problemów z jasnością, niewyraźnego lub zamazanego obrazu, poziomych lub pionowych linii, zanikania kolorów) dobrze jest wyizolować problem z ekranem LCD za pomocą wbudowanego testu BIST.

Wywołanie testu BIST wyświetlacza LCD

1. Wyłącz zasilanie notebooka firmy Dell.
2. Odłącz wszystkie urządzenia peryferyjne podłączone do notebooka. Podłącz zasilacz sieciowy (ładowarkę) do notebooka.
3. Upewnij się, że ekran jest czysty (brak cząsteczek kurzu na powierzchni ekranu).
4. Naciśnij i przytrzymaj klawisz **D** i **włącz notebooka** w celu wejścia do wbudowanego autotestu wyświetlacza LCD (BIST). Trzymaj wciśnięty klawisz D aż do chwili uruchomienia systemu.
5. Ekran będzie wyświetlał jednokolorowy obraz, zmieniając kolory kolejno na biały, czarny, czerwony, zielony i niebieski (dwukrotnie).
6. Następnie zostaną wyświetlone kolory biały, czarny i czerwony.
7. Uważnie sprawdź, czy na ekranie nie ma nieprawidłowości (linii, rozmytych kolorów lub zniekształceń).
8. Po wyświetleniu ostatniego jednokolorowego ekranu (czerwonego) komputer wyłączy się.

UWAGA: Narzędzie diagnostyki przedrozruchowej Dell SupportAssist po uruchomieniu rozpoczyna test BIST wyświetlacza, oczekując działania użytkownika w celu potwierdzenia prawidłowego funkcjonowania ekranu LCD.

Systemowe lampki diagnostyczne

W tej sekcji przedstawiono listę lampek diagnostycznych komputera Vostro 16 5640.

Tabela 46. Systemowe lampki diagnostyczne

Wzór migania		Opis problemu
Światło bursztynowe	Biały	
1	1	Awaria wykrywania modułu TPM
1	2	Nienaprawialny błąd SPI Flash
1	3	Zwarcie w kablu zawiasu OCP1
1	4	Zwarcie w kablu zawiasu OCP2
1	5	EC nie może zaprogramować bezpiecznika i-Fuse
1	6	Ogólny kod wyświetlany w razie nieprzetworzonego błędu kodu EC
1	7	Pamięć flash bez funkcji RPMC w systemie z włączoną funkcją Boot Guard
1	8	Sygnal „katastrofalnego błędu” chipsetu
2	1	Awaria procesora
2	2	Awaria płyty głównej, która obejmuje awarię systemu BIOS lub błąd pamięci ROM
2	3	Nie wykryto pamięci operacyjnej (RAM)
2	4	Awaria pamięci operacyjnej (RAM)
2	5	Zainstalowano nieprawidłowy moduł pamięci.
2	6	Błąd płyty głównej lub chipsetu
2	7	Awaria wyświetlacza LCD (komunikat systemu SBIOS)
2	8	Awaria wyświetlacza LCD (wykrycie awarii szyny zasilającej przez system EC)
3	2	Awaria interfejsu PCI, karty graficznej lub chipa
3	3	Nie odnaleziono obrazu przywracania systemu BIOS
3	4	Obraz przywracania systemu BIOS został znaleziony, ale jest nieprawidłowy
3	5	Awaria szyny zasilającej
3	6	System SBIOS wykrył uszkodzenie pamięci flash.
3	7	Upłynął limit czasu oczekiwania (timeout) na odpowiedź ME na komunikat HECL.

UWAGA: Migające w sekwencji 3-3-3 lampki LED klawiszy Lock (Caps Lock lub Num Lock), lampka LED przycisku zasilania (bez czytnika linii papilarnych) i diagnostyczna lampka LED wskazują błąd wprowadzania danych podczas testu panelu LCD w ramach diagnostyki wydajności systemu przed rozruchem za pomocą narzędzia Dell SupportAssist.

Przywracanie systemu operacyjnego

Jeśli komputer nie jest w stanie uruchomić systemu operacyjnego nawet po kilku próbach, automatycznie uruchamia się narzędzie Dell SupportAssist OS Recovery.

Dell SupportAssist OS Recovery to autonomiczne narzędzie instalowane fabrycznie na wszystkich komputerach firmy Dell z systemem operacyjnym Windows. Składa się ono z narzędzi ułatwiających diagnozowanie i rozwiązywanie problemów, które mogą wystąpić przed uruchomieniem systemu operacyjnego komputera. Umożliwia zdiagnozowanie problemów ze sprzętem, naprawę komputera, wykonanie kopii zapasowej plików lub przywrócenie komputera do stanu fabrycznego.

Narzędzie można również pobrać z witryny pomocy technicznej Dell Support, aby rozwiązywać problemy z komputerem, gdy nie można uruchomić podstawowego systemu operacyjnego z powodu awarii oprogramowania lub sprzętu.

Więcej informacji na temat narzędzia Dell SupportAssist OS Recovery zawiera *przewodnik użytkownika narzędzia Dell SupportAssist OS Recovery* dostępny w sekcji [Narzędzia ułatwiające serwisowanie w witrynie Dell Support](#). Kliknij przycisk **SupportAssist**, a następnie kliknij polecenie **SupportAssist OS Recovery**.

Resetowanie zegara czasu rzeczywistego (RTC)

Funkcja resetowania zegara czasu rzeczywistego (RTC) umożliwia użytkownikowi lub pracownikowi serwisu przywrócenie działania systemów Dell w przypadku problemów z testem POST, brakiem rozruchu lub brakiem zasilania. Starszy sposób resetowania zegara (przy użyciu zworki) nie jest dostępny w tych modelach.

Aby zresetować zegar czasu rzeczywistego, wyłącz komputer i podłącz go do zasilania sieciowego. Naciśnij i przytrzymaj przycisk zasilania przez trzydzieści (30) sekund. Zegar RTC zostanie zresetowany po zwolnieniu przycisku zasilania.

Opcje nośników kopii zapasowych oraz odzyskiwania danych

Zalecane jest utworzenie dysku odzyskiwania, aby rozwiązywać problemy, które mogą wystąpić w systemie Windows. Firma Dell oferuje różne opcje odzyskiwania systemu operacyjnego Windows na komputerze marki Dell. Więcej informacji zawiera sekcja [Opcje nośników kopii zapasowych i odzyskiwania systemu Windows na urządzeniach Dell](#).

Cykl zasilania Wi-Fi

Informacje na temat zadania

Jeśli komputer nie ma dostępu do Internetu z powodu problemów z łącznością Wi-Fi, spróbuj wyłączyć i włączyć kartę Wi-Fi. W tej procedurze opisano sposób wyłączania i włączania karty Wi-Fi:

UWAGA: Niektórzy dostawcy usług internetowych (ISP) dostarczają modem z routerem jako urządzenie typu combo.

Kroki

1. Wyłącz komputer.
2. Wyłącz modem.
3. Wyłącz router bezprzewodowy.
4. Poczekaj 30 sekund.
5. Włącz router bezprzewodowy.
6. Włącz modem.
7. Włącz komputer.

Rozładowywanie ładunków elektrostatycznych (twardy reset)

Informacje na temat zadania

Ładunki elektrostatyczne pozostają w komputerze nawet po jego wyłączeniu i wyjęciu baterii.

W celu zapewnienia bezpieczeństwa i ochrony delikatnych podzespołów elektronicznych w komputerze należy rozładować ładunki elektrostatyczne przed przystąpieniem do wymontowywania lub instalowania elementów w komputerze.

Rozładowanie ładunków elektrostatycznych, nazywane również wykonywaniem „twardego resetu”, jest także często stosowane podczas rozwiązywania problemów, jeśli komputer nie włącza się lub nie uruchamia systemu operacyjnego.

Aby rozładować pozostałe ładunki elektryczne, wykonaj następujące czynności:

Kroki

1. Wyłącz komputer.
2. Odłącz zasilacz od komputera.
3. Zdejmij pokrywę dolną.
4. Wyjmij baterię.



OSTRZEŻENIE: Bateria jest modułem wymieranym na miejscu (FRU), a procedury jej wymontowywania/instalacji powinny być wykonywane wyłącznie przez autoryzowanych techników.

5. Naciśnij przycisk zasilania i przytrzymaj go przez 20 sekund, aby usunąć pozostałe ładunki elektrostatyczne.
6. Zainstaluj baterię.
7. Zainstaluj pokrywę dolną.
8. Następnie podłącz zasilacz do komputera.
9. Włącz komputer.





UWAGA: Więcej informacji na temat przeprowadzania twardego resetu można znaleźć w bazie wiedzy [wwitrynie Dell Support](#).

Uzyskiwanie pomocy i kontakt z firmą Dell

Narzędzia pomocy technicznej do samodzielnego wykorzystania

Aby uzyskać informacje i pomoc dotyczącą korzystania z produktów i usług firmy Dell, można skorzystać z następujących zasobów internetowych:

Tabela 47. Narzędzia pomocy technicznej do samodzielnego wykorzystania

Narzędzia pomocy technicznej do samodzielnego wykorzystania	Lokalizacja zasobów
Informacje o produktach i usługach firmy Dell	Witryna Dell
Aplikacja My Dell	
Porady	
Kontakt z pomocą techniczną	W usłudze wyszukiwania systemu Windows wpisz <code>Contact Support</code> , a następnie naciśnij klawisz <code>Enter</code> .
Pomoc online dla systemu operacyjnego	Witryna pomocy technicznej dotyczącej systemu Windows Witryna pomocy technicznej dotyczącej systemu Linux
Dostęp do najważniejszych rozwiązań, diagnostyki, sterowników i plików do pobrania, a także filmów, podręczników i dokumentów z informacjami dotyczącymi danego komputera.	Komputer Dell jest oznaczony unikalnym kodem Service Tag lub kodem obsługi ekspresowej. Zasoby wsparcia dotyczące komputera Dell można znaleźć, wpisując kod Service Tag lub kod obsługi ekspresowej w witrynie Dell Support . Więcej informacji na temat znajdowania kodu Service Tag zawiera artykuł Znajdowanie kodu Service Tag komputera .
Artykuły z bazy wiedzy firmy Dell	<ol style="list-style-type: none"> 1. Przejdź do witryny Dell Support. 2. Na pasku menu w górnej części strony pomocy technicznej wybierz opcję Pomoc techniczna > Biblioteka pomocy technicznej. 3. W polu wyszukiwania na stronie Biblioteki pomocy technicznej wpisz słowo kluczowe, temat lub numer modelu, a następnie kliknij lub stuknij ikonę wyszukiwania, aby wyświetlić powiązane artykuły.

Kontakt z firmą Dell

Aby skontaktować się z działem sprzedaży, pomocy technicznej lub obsługi klienta firmy Dell, zapoznaj się z informacjami na temat kontaktu z działem pomocy w [witrynie Dell Support](#).

 **UWAGA:** Dostępność usług może się różnić w zależności od kraju lub regionu i produktu.

 **UWAGA:** Jeśli nie masz aktywnego połączenia z Internetem, informacje kontaktowe możesz znaleźć na fakturze, w dokumencie dostawy, na rachunku lub w katalogu produktów firmy Dell.