

BOSE

QUIETCOMFORT EARBUDS

Należy przeczytać i zachować wszystkie zalecenia dotyczące bezpieczeństwa i korzystania z tego produktu.

CE Firma Bose Corporation niniejszym deklaruje, że ten produkt jest zgodny z podstawowymi wymaganiami i zaleceniami określonymi w dyrektywie 2014/53/UE oraz innych obowiązujących dyrektywach UE. Deklaracja zgodności jest dostępna w następującej witrynie internetowej: www.Bose.com/compliance

UK CA Ten produkt jest zgodny ze wszystkimi obowiązującymi wymaganiami dokumentu Electromagnetic Compatibility Regulations 2016 oraz wszelkimi innymi przepisami obowiązującymi w Wielkiej Brytanii. Deklaracja zgodności jest dostępna w następującej witrynie internetowej: www.Bose.com/compliance

Firma Bose Corporation niniejszym deklaruje, że ten produkt jest zgodny z podstawowymi wymaganiami i zaleceniami określonymi w dokumencie Radio Equipment Regulations 2017 oraz wszelkich innych przepisach obowiązujących w Wielkiej Brytanii. Deklaracja zgodności jest dostępna w następującej witrynie internetowej: www.Bose.com/compliance

Ważne zalecenia dotyczące bezpieczeństwa

Czyść urządzenie wyłącznie suchą ściereczką.

Korzystaj wyłącznie z dodatków/akcesoriów zalecanych przez producenta.

Wykonanie wszystkich prac serwisowych należy zlecić wykwalifikowanemu personelowi. Wykonanie prac serwisowych jest konieczne w przypadku uszkodzenia urządzenia, na przykład w następujących okolicznościach: uszkodzenie przewodu zasilającego lub wtyczki, przedostanie się cieczy lub przedmiotów do wnętrza urządzenia, narażenie urządzenia na oddziaływanie deszczu lub wilgoci, nieprawidłowe funkcjonowanie lub upadek urządzenia.



OSTRZEŻENIA/PRZESTROGI

- Aby zapobiec przypadkowemu połącznieniu elementów, należy przechowywać produkt w miejscu niedostępnym dla małych dzieci i zwierząt domowych. Produkt zawiera baterię litowo-jonową, która może stwarzać zagrożenie w przypadku połącznienia. W przypadku połącznienia tego elementu, należy niezwłocznie skorzystać z pomocy medycznej. Gdy produkt nie jest używany, powinien być przechowywany w miejscu niedostępnym dla dzieci i zwierząt domowych.
- Produkt nie jest przeznaczony do użytku przez dzieci.
- Aby zapobiec uszkodzeniu słuchu, nie należy używać słuchawek przy wysokim poziomie głośności. Przed założeniem słuchawek należy zmniejszyć głośność, a następnie stopniowo zwiększać ją do poziomu umożliwiającego komfortowe słuchanie.
- Korzystanie z tych słuchawek podczas prowadzenia pojazdu nie jest zalecane, a w niektórych miejscach może być zabronione przez prawo. Należy zachować ostrożność podczas prowadzenia pojazdów i przestrzegać przepisów dotyczących użytkowania słuchawek. Należy natychmiast zaprzestać używania słuchawek, jeśli podczas prowadzenia pojazdu. przeszkadzają one w zachowaniu uwagi lub zakłócają zdolność słyszenia dźwięków otoczenia, w tym alarmów i sygnałów ostrzegawczych.
- Należy zachować ostrożność w przypadku korzystania z tych słuchawek podczas wykonywania jakichkolwiek czynności wymagających uwagi. Nie wolno korzystać ze słuchawek w przypadku, gdy brak możliwości wyraźnego usłyszenia dźwięków otoczenia może stwarzać zagrożenie dla użytkownika lub innych osób, np. podczas jazdy na rowerze, poruszania się w miejscach o dużym natężeniu ruchu drogowego, w pobliżu placu budowy lub torów kolejowych itp.
- NIE wolno korzystać ze słuchawek, jeżeli emitują one głośny, nietypowy dźwięk. W takim wypadku należy wyjąć słuchawki i skontaktować się z Działem Obsługi Klientów firmy Bose.
- NIE należy zanurzać produktu w wodzie ani wystawiać go na działanie wody przez dłuższy czas.
- Należy natychmiast wyjąć słuchawki w przypadku zauważenia ciepła pochodzącego z produktu.

⚠ WARNING	
<ul style="list-style-type: none"> • INGESTION HAZARD: This product contains a button cell or coin battery. • DEATH or serious injury can occur if ingested. • A swallowed button cell or coin battery can cause Internal Chemical Burns in as little as 2 hours. • KEEP new and used batteries OUT OF REACH OF CHILDREN • Seek immediate medical attention if a battery is suspected to be swallowed or inserted inside any part of the body. 	

- Zużyte baterie/akumulatory należy wyjąć i natychmiast poddać recyklingowi lub zutylizować zgodnie z lokalnymi przepisami i trzymać je z dala od dzieci. Baterii/akumulatorów NIE należy wyrzucać do śmieci ani spalać.
- Nawet zużyte baterie/akumulatory mogą spowodować poważne obrażenia lub śmierć.
- Aby uzyskać informacje na temat leczenia, należy zadzwonić do lokalnego centrum leczenia zatrucia.
- Baterii nie wolno rozładowywać siłowo, ładować, demontować, ogrzewać do temperatury wyższej niż 85°C ani spalać. W przeciwnym razie może dojść do obrażeń spowodowanych odpowietrzeniem, wyciekami lub wybuchem skutkującym oparzeniami chemicznymi.
- Baterie jednorazowe nie mogą być ładowane.
- Ten produkt zawiera niewymienne akumulatory.
- Typ baterii: 1254PF4F lub M1254A6 | Napięcie znamionowe baterii: prąd stały o napięciu 3,85 V



Produkt zawiera małe części, które mogą spowodować zadławienie. Nie jest on odpowiedni dla dzieci w wieku poniżej trzech lat.



Produkt zawiera elementy magnetyczne. Aby uzyskać informacje dotyczące wpływu tych elementów na funkcjonowanie implantów medycznych, należy skontaktować się z lekarzem.

- NIE wolno modyfikować urządzenia bez zezwolenia.
- Należy zachować odpowiednią odległość urządzenia od ognia i źródeł ciepła. NIE umieszczaj źródeł otwartego ognia (np. zapalonych świec) na urządzeniu ani w jego pobliżu.
- NIE wolno używać słuchawek dousznych bez zamocowanych końcówek, dostarczonych razem ze słuchawkami.
- Urządzenia należy używać wyłącznie z zasilaczem LPS atestowanym przez odpowiednią instytucję, zgodnym z lokalnymi przepisami (np. UL, CSA, VDE, CCC).
- Baterie/akumulatory dostarczone z tym produktem mogą spowodować pożar lub oparzenie chemiczne w przypadku niewłaściwego obchodzenia się z nimi, nieprawidłowej wymiany lub wymiany na baterię/akumulator niewłaściwego typu.
- Należy chronić produkty z bateriami przed zbyt wysokimi temperaturami (np. nie wolno przechowywać ich w miejscu narażonym na bezpośrednie światło słoneczne, ogień itp.).
- Przed rozpoczęciem ładowania należy zetrzeć pot ze słuchawek dousznych i futerału z ładowarką.
- Stopień ochrony IPX4 nie dotyczy warunków stałego oddziaływania czynników, a ponadto poziom ochrony może zmniejszać się w wyniku normalnego zużycia sprzętu.
- Aby zapobiec narażeniu na szkodliwe promieniowanie pochodzące z wewnętrznego podzespołu laserowego, produktu należy używać wyłącznie w sposób podany w instrukcji. Prace związane z regulacją lub naprawą słuchawek powinny być wykonywane wyłącznie przez wykwalifikowany personel serwisowy.
- Nie umieszczaj ani nie instaluj urządzenia w pobliżu źródeł ciepła, takich jak kaloryfery, przewody kominowe, piece lub inne urządzenia (na przykład wzmacniacze) wydzielające ciepło.
- Ten produkt jest zgodny z punktami 1040.10 i 1040.11 sekcji 21 przepisów CFR z wyjątkiem zgodności z normą IEC 60825-1 Ed. 3, opisaną w powiadomieniu Laser Notice 56 z 8 maja 2019 roku.



Ten produkt zaklasyfikowano jako PRODUKT LASEROWY KLASY 1 zgodnie z normą EN 50689:2021 oraz IEC 60825-1:2014.

UWAGA: Urządzenie zostało przetestowane i uznane za zgodne z wymaganiami dotyczącymi urządzeń cyfrowych klasy B, określonymi w części 15 przepisów komisji FCC. Te limity określono w celu zapewnienia uzasadnionej ochrony przed zakłóceniami w instalacjach budynków mieszkalnych. Urządzenie wytwarza i wykorzystuje energię promieniowania o częstotliwości radiowej i może powodować zakłócenia komunikacji radiowej, jeżeli nie jest zainstalowane i użytkowane zgodnie z zaleceniami producenta. Nie można zagwarantować, że działanie niektórych instalacji nie będzie zakłócać. Jeżeli urządzenie zakłóca odbiór radiowy lub telewizyjny, co można sprawdzić poprzez jego wyłączenie i ponownie włączenie, zakłócenia tego typu można eliminować, korzystając z następujących metod:

- Zmiana ustawienia lub lokalizacji produktu albo anteny odbiorczej.
- Zwiększenie odległości pomiędzy urządzeniem a odbiornikiem.
- Podłączenie urządzenia do gniazda sieci elektrycznej w innym obwodzie niż ten, do którego podłączony jest odbiornik.
- Skonsultowanie się z dystrybutorem lub doświadczonym technikiem radiowo-telewizyjnym w celu uzyskania pomocy technicznej.

Modyfikacje urządzenia, które nie zostały wyraźnie zatwierdzone przez firmę Bose Corporation, mogą spowodować anulowanie prawa użytkownika do korzystania z urządzenia.

To urządzenie jest zgodne z częścią 15 przepisów komisji FCC i standardami RSS organizacji ISED Canada dotyczącymi licencji. Korzystanie z urządzenia podlega dwóm następującym warunkom: (1) urządzenie nie może powodować szkodliwych zakłóceń i (2) musi być odporne na zakłócenia zewnętrzne, łącznie z zakłóceniami powodującymi nieprawidłowe funkcjonowanie.

To urządzenie jest zgodne z dopuszczalnymi wartościami granicznymi narażenia na promieniowanie, określonymi dla populacji ogólnej przez komisję FCC i organizację ISED Canada. Ten nadajnik nie powinien znajdować się w pobliżu innej anteny ani nadajnika i nie powinien działać w połączeniu z takimi urządzeniami.

FCC ID: A94318 | **IC:** 3232A-318 | **Model:** 442318 | **Model prawej słuchawki dousznej:** 318R | **Model lewej słuchawki dousznej:** 318L



020-240145

CAN ICES-3(B)/NMB-3(B)

Europa: Zakres częstotliwości roboczej urządzenia 2400–2483,5 MHz. | Maksymalna moc nadawcza poniżej 20 dBm EIRP. | Zakres częstotliwości roboczej urządzenia: 111 kHz-148 kHz. | Maksymalna moc nadawcza poniżej 37,7 dBuA/m.

Informacje UE dotyczące SAR

Słuchawka douszna	Zmierzona wartość 1-g SAR W/kg	Zmierzona wartość 10-g SAR W/kg
Lewa	0,970	0,190
Prawa	0,590	0,150

Koreański znak klasy absorpcji elektromagnetycznej jest dostępny na stronie internetowej: www.Bose.com/compliance



Ten symbol oznacza, że produktu nie wolno utylizować razem z odpadami komunalnymi. Produkt należy dostarczyć do odpowiedniego miejsca zbiórki w celu recyklingu. Prawidłowa utylizacja i recykling ułatwiają ochronę zasobów naturalnych, ludzkiego zdrowia i środowiska naturalnego. Aby uzyskać więcej informacji dotyczących utylizacji i recyklingu tego produktu, należy skontaktować się z samorządem lokalnym, zakładem utylizacji odpadów lub sklepem, w którym produkt został zakupiony.

Rozporządzenia techniczne dotyczące urządzeń radiowych małej mocy

Bez zgody udzielonej przez komisję NCC żadna firma, przedsiębiorstwo ani użytkownik nie ma prawa zmieniać częstotliwości, zwiększać mocy nadawczej ani modyfikować oryginalnych parametrów oraz sposobu działania zatwierdzonych urządzeń radiowych małej mocy. Urządzenia radiowe małej mocy nie powinny wpływać na bezpieczeństwo lotnicze ani zakłócać komunikacji służbowej. W przypadku stwierdzenia zakłóceń użytkownik ma obowiązek natychmiast zaprzestać użytkowania urządzenia do momentu ustąpienia zakłóceń. Komunikacja służbowa oznacza komunikację radiową prowadzoną zgodnie z ustawą Prawo telekomunikacyjne. Urządzenia radiowe małej mocy ulegają zakłóceniom pochodzącym z komunikacji służbowej lub urządzeń promieniujących w radiowym pasmie ISM.

NIE wolno samodzielnie wyjmować akumulatorowej baterii litowo-jonowej z tego urządzenia. W celu wyjęcia tego elementu należy skontaktować się z lokalnym sprzedawcą produktów firmy Bose lub z wykwalifikowanym technikiem.



Zużyte baterie należy prawidłowo utylizować zgodnie z lokalnymi przepisami. Nie spalać.

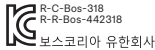

Nazwy i zawartość toksycznych lub szkodliwych substancji albo pierwiastków						
Nazwa części	Toksyczne lub szkodliwe substancje albo pierwiastki					
	Ołów (Pb)	Rtęć (Hg)	Kadm (Cd)	Sześciowartościowy chrom (Cr(VI))	Polibromowany bifenyl (PBB)	Polibromowany difenyleter (PBDE)
Obwody drukowane (PCB)	X	O	O	O	O	O
Części metalowe	X	O	O	O	O	O
Części plastikowe	O	O	O	O	O	O
Głośniki	X	O	O	O	O	O
Przewody	X	O	O	O	O	O

Tę tabelę przygotowano zgodnie z wymaganiami normy SJ/T 11364.

O: Oznacza, że dana substancja toksyczna lub szkodliwa, zawarta we wszystkich jednorodnych materiałach dla tej części, nie przekracza limitu określonego w normie GB/T 26572.

X: Oznacza, że dana substancja toksyczna lub szkodliwa, zawarta w co najmniej jednym z jednorodnych materiałów użytych w tej części, przekracza limit określony w normie GB/T 26572.



Nazwa wyposażenia: Słuchawki douszne i futerał z ładowarką Oznaczenie typu: 442318						
Nazwa części	Substancje objęte ograniczeniami wraz z symbolami chemicznymi					
	Ołów (Pb)	Rtęć (Hg)	Kadm (Cd)	Sześciowartościowy chrom (Cr ⁺⁶)	Polibromowane bifenyle (PBB)	Polibromowane difenyletery (PBDE)
Obwody drukowane (PCB)	-	o	o	o	o	o
Części metalowe	-	o	o	o	o	o
Części plastikowe	o	o	o	o	o	o
Głośniki	-	o	o	o	o	o
Przewody	-	o	o	o	o	o

Uwaga 1: Symbol „o” oznacza, że zawartość procentowa substancji objętej ograniczeniem nie przekracza wartości referencyjnej.

Uwaga 2: Symbol „-” oznacza, że do substancji objętej ograniczeniem zastosowanie ma wyłączenie.

Data produkcji: Ósma cyfra numeru seryjnego oznacza rok produkcji. Na przykład cyfra „4” oznacza rok 2014 lub 2024. | **Miejsce produkcji:** Siódma cyfra numeru seryjnego oznacza miejsce produkcji.

Importerzy: Bose Electronics (Shanghai) Company Limited, Level 6, Tower D, No. 2337 Gudai Rd. Minhang District, Shanghai 201100 | Bose Products B.V., Gorslaan 60, 1441 RG Purmerend, The Netherlands | Bose de México S. de R.L. de C.V., Avenida Prado Sur #150, Piso 2, Interior 222 y 223, Colonia Lomas de Chapultepec V Sección, Miguel Hidalgo, Ciudad de México, C.P. 11000 Numer telefonu: +5255 (5202) 3545 | Bose Limited (H.K.), 7F., No. 2, Sec. 3, Minsheng E. Road, Zhongshan Dist. Taipei City 10480 Numer telefonu: +886-2-2514 7676 | Bose Limited, Bose House, Quayside Chatham Maritime, Chatham, Kent, ME4 4QZ, Wielka Brytania

Zasilanie futerału z ładowarką: 5 V, prąd stały, 0,65 A | **Napięcie wyjściowe:** 5 V, prąd stały | **Prąd wyjściowy:** 75 mA x 2 | **Pojemność wyjściowa:** 300 mAh | **Klasa IPXX:** IPX4 (dla słuchawek dousznych)

Zasilanie lewej słuchawki dousznej: 5 V, prąd stały, 0,075 A | **Zasilanie prawej słuchawki dousznej:** 5 V (prąd stały), 0,075 A

Model: 442318. Numer CMIIT ID znajduje się na opakowaniu.

Warunki użytkowania firmy Bose dotyczące tego produktu: [worldwide.Bose.com/termsfuse](https://www.worldwide.Bose.com/termsfuse)

Informacje o licencjach: Aby wyświetlić informacje o licencjach dotyczących pakietów oprogramowania innych firm, dołączonych do słuchawek dousznych Bose QuietComfort, należy użyć aplikacji Bose QCE. Ta opcja jest dostępna w menu Ustawienia.

Apple, logo Apple, iPad oraz iPhone są znakami towarowymi firmy Apple Inc. zarejestrowanymi w Stanach Zjednoczonych i w innych krajach. Znak towarowy iPhone jest używany w Japonii na podstawie licencji firmy Aiphone K.K. App Store jest znakiem usługowym firmy Apple Inc.

Znak „Made for Apple” oznacza, że dane akcesorium zostało zaprojektowane pod kątem współpracy z produktami firmy, które są na nim wyszczególnione, i poddane procesowi certyfikacji potwierdzającemu spełnienie standardów jakości firmy Apple. Firma Apple nie ponosi odpowiedzialności za działanie tego urządzenia ani jego zgodność z przepisami lub normami bezpieczeństwa.

Znak słowny i logo *Bluetooth®* są zastrzeżonymi znakami towarowymi firmy Bluetooth SIG, Inc., używanymi przez firmę Bose Corporation na podstawie licencji.

Android i Google Play są znakami towarowymi firmy Google LLC.

Microsoft Teams jest znakiem towarowym grupy firm Microsoft.

Nazwy USB Type-C® i USB-C® są zastrzeżonymi znakami towarowymi należącymi do organizacji USB Implementers Forum.

Bose, logo B i QuietComfort są znakami towarowymi firmy Bose Corporation. | Siedziba główna firmy Bose Corporation: 1-877-230-5639 | ©2024 Bose Corporation. Żadnej części tej publikacji nie wolno powielać, modyfikować, rozpowszechniać ani wykorzystywać w inny sposób bez uprzedniego uzyskania pisemnego zezwolenia.

Prosimy o wpisanie i zachowanie poniższych informacji

Kod daty znajduje się na słuchawce dousznej pod paskiem. Numer seryjny futerału z ładowarką jest umieszczony na spodzie futerału. Numery modeli znajdują się na dolnym panelu futerału z ładowarką.

Numer seryjny: -----

Numer modelu: 442318

Należy zachować dowód zakupu. Warto teraz zarejestrować zakupiony produkt firmy Bose. Można to zrobić w łatwy sposób w witrynie internetowej [worldwide.Bose.com/ProductRegistration](https://www.worldwide.Bose.com/ProductRegistration)

ZAWARTOŚĆ PAKIETU Z PRODUKTEM

Zawartość pakietu z produktem.....	11
------------------------------------	----

KONFIGURACJA APLIKACJI BOSE QCE

Pobieranie aplikacji Bose QCE.....	12
------------------------------------	----

ODPORNOŚĆ NA DZIAŁANIE POTU I NIEKORZYSTNYCH WARUNKÓW POGODOWYCH.....

13

KORZYSTANIE Z PRODUKTU

Wkładanie słuchawek dousznych.....	14
Sprawdzanie dopasowania	15
Końcówki.....	15
Opaski stabilizujące	16
Wybór innego rozmiaru	17
Końcówki.....	17
Opaski stabilizujące	17
Wymiana końcówek.....	18
Wymiana opasek stabilizujących	19

ZASILANIE

Włączanie zasilania.....	21
Podczas korzystania ze słuchawek dousznych.....	21
Wyłączanie zasilania.....	22
Podczas korzystania ze słuchawek dousznych.....	22
Tryb gotowości.....	23

STEROWANIE DOTYKOWE

Odtwarzanie multimediów.....	24
Głośność.....	25
Połączenia telefoniczne.....	25
Wyciszenie połączenia.....	26
Powiadomienia o połączeniach.....	26
Dźwięki poboczne.....	26
Personalizacja sterowania dotykowego.....	26

STEROWANIE GŁOSEM

Użycie sterowania głosem.....	27
Personalizacja sterowania głosem.....	28
Wyłączanie sterowania głosem.....	28

STEROWANIE AUDIO

Dźwięk o niskim opóźnieniu.....	29
Dostosowanie tonów niskich i wysokich.....	29

DETEKCJA SŁUCHAWEK DOUSZNYCH

Automatycznie rozpoczynanie/wstrzymywanie odtwarzania.....	30
Automatycznie odbieranie połączeń.....	30
Automatyczna transparentność.....	30

REDUKCJA SZUMÓW

Tryby redukcji szumów.....	31
Zmianianie trybu redukcji szumów.....	31
Korzystanie tylko z funkcji redukcji szumów.....	32

BATERIA

Ładowanie baterii słuchawek dousznych.....	33
Ładowanie baterii futerału z ładowarką.....	34
Ładowanie bezprzewodowe	34
Sprawdzanie poziomu naładowania słuchawek dousznych.....	35
Podczas korzystania ze słuchawek dousznych.....	35
Podczas ładowania słuchawek dousznych.....	35
Sprawdzanie poziomu naładowania baterii futerału z ładowarką.....	36
Czas ładowania	37

STAN

Poziom naładowania baterii	38
Futerał z ładowarką (bez słuchawek dousznych).....	38
Słuchawki douszne.....	38
Stan ładowania	39
Futerał z ładowarką (bez słuchawek dousznych).....	39
Słuchawki douszne.....	39

POŁĄCZENIA BLUETOOTH®

Połączenie z urządzeniem	40
Łączenie z dodatkowym urządzeniem.....	41
Ponowne podłączanie urządzenia.....	41
Przełączanie między dwoma podłączonymi urządzeniami.....	41
Odlączenie urządzenia	42
Czyszczenie listy urządzeń słuchawek przenośnych.....	43

KONSERWACJA

Przechowywanie słuchawek dousznych.....	44
Czyszczenie słuchawek dousznych i futerału z ładowarką.....	44
Części zamienne i akcesoria.....	44
Ograniczona gwarancja.....	44
Aktualizacja słuchawek dousznych.....	45
Kod daty słuchawek dousznych	45
Odczytywanie numeru seryjnego futerału z ładowarką.....	45

ROZWIĄZYWANIE PROBLEMÓW

Podstawowe rozwiązania.....	46
Inne rozwiązania.....	46
Ponowne uruchamianie słuchawek dousznych.....	55
Przywracanie słuchawek dousznych.....	55

ZAWARTOŚĆ PAKIETU Z PRODUKTEM

Sprawdź, czy w pakiecie znajdują się poniższe elementy:

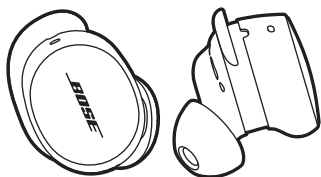

Słuchawki douszne Bose QuietComfort

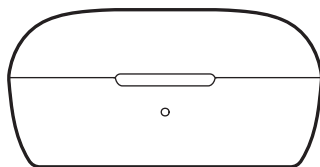

Futerał z ładowarką

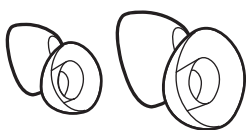

Końcówki (rozmiary małe i duże)

UWAGA: Końcówki średnie są założone na słuchawki. Aby uzyskać informacje dotyczące identyfikacji rozmiarów końcówek, zobacz str. 17.



Opaski stabilizujące (rozmiary 2 i 3)

UWAGA: Opaski o rozmiarze 1 są przymocowane do słuchawek. Aby uzyskać informacje dotyczące identyfikacji rozmiarów opasek, zobacz str. 17.

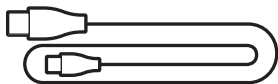

Przewód USB Type-C® do USB-A

UWAGA: Nie wolno korzystać z produktu, jeżeli jakkolwiek jego część jest uszkodzona lub jeśli brakuje jakiejś części. Aby zapoznać się z artykułami dotyczącymi rozwiązywania problemów, filmami oraz informacjami dotyczącymi naprawy lub wymiany produktu, skorzystaj z następującej witryny internetowej: support.Bose.com/QCE.

Aplikacja Bose QCE umożliwia konfigurowanie słuchawek dousznych i sterowanie nimi przy użyciu smartfona.

Korzystając z aplikacji, można zarządzać połączeniami *Bluetooth* i ustawieniami słuchawek dousznych, dostosować ustawienia dźwięku, zmieniać język komunikatów głosowych, ustawić słuchawkę douszną, aby sterować aparatem telefonu za pomocą głosu, oraz uzyskać dostęp do aktualizacji i nowych funkcji udostępnianych przez firmę Bose.

POBIERANIE APLIKACJI BOSE QCE

1. Pobierz aplikację Bose QCE przy użyciu urządzenia.



Na urządzeniu pojawi się monit o połączenie słuchawek dousznych.

2. Połącz słuchawki douszne za pomocą menu *Bluetooth* urządzenia (zobacz str. 40).
3. Po połączeniu słuchawek dousznych postępuj zgodnie z instrukcjami aplikacji, aby dodać je do aplikacji Bose QCE.

Słuchawki douszne zapewniają stopień IPX4 ochrony przed wodą. Są one odporne na działanie potu i niekorzystnych warunków pogodowych, jednak nie wolno ich zanurzać w wodzie.

PRZESTROGI:

- NIE wolno korzystać ze słuchawek dousznych podczas pływania ani pod prysznicem.
- NIE wolno zanurzać słuchawek w wodzie.

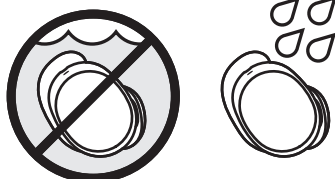

UWAGI:

- Aby zapobiec korozji, należy regularnie czyścić styki do ładowania baterii w słuchawkach dousznych suchym, miękkim, bawełnianym wacikiem lub podobnym materiałem.
- Stopień ochrony IPX4 nie dotyczy warunków stałego oddziaływania czynników, a ponadto poziom ochrony może zmniejszać się w wyniku normalnego zużycia sprzętu.

WKŁADANIE SŁUCHAWEK DOUSZNYCH

1. Włóż słuchawkę do ucha, tak aby jej końcówka była delikatnie oparta na wlocie kanału usznego.

UWAGA: Każda słuchawka douszna jest oznaczona literą **R** (prawa) lub **L** (lewa).

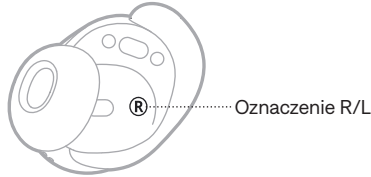

2. Nieznacznie obróć słuchawkę douszną do tyłu, tak aby końcówka szczelnie przylegała do kanału usznego, a opaska stabilizująca oparła się o wypukłość ucha.

UWAGA: Może być konieczne obracanie słuchawki dousznej do tyłu i do przodu, tak aby końcówka zapewniła wygodne uszczelnienie. Jednak nadmierne obrócenie słuchawki dousznej do tyłu lub do przodu może niekorzystnie wpłynąć na jakość dźwięku i funkcjonowanie mikrofonu.

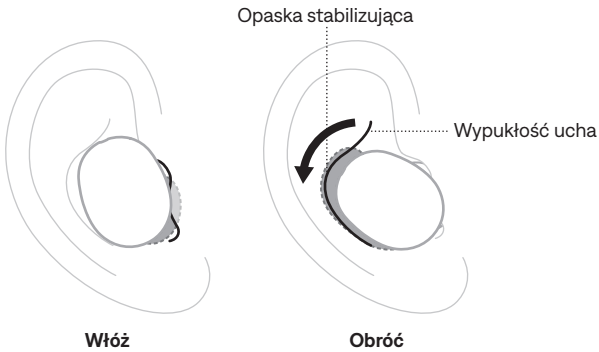



3. Sprawdź dopasowanie (zobacz str. 15).
4. Powtórz kroki od 1–3, aby włożyć do ucha drugą słuchawkę.



SPRAWDZANIE DOPASOWANIA

Aby uzyskać najlepsze dopasowanie, jakość dźwięku i redukcję szumów, użyj lusterka, aby upewnić się, że używasz odpowiedniego rozmiaru końcówek i opasek stabilizujących. Konieczne może być użycie innego rozmiaru końcówki lub opaski stabilizującej dla każdego ucha.

Końcówki

DOPASOWANIE	KONTROLA
Odpowiednie	 <p>Końcówka jest delikatnie oparta na wlocie kanału usznego i szczelnie przylega do niego, nie powodując dyskomfortu. Hałas w tle powinny być przytłumione.</p> <p>UWAGA: Redukcja szumów może ograniczać słyszalność przytłumionych hałasów.</p>
Nadmierny nacisk	 <p>Końcówka powoduje dyskomfort i jest zgnieciona w kanale usznym.</p>
Zbyt luźne	 <p>Końcówka jest wsunięta zbyt głęboko do kanału usznego, jest zbyt luźno ułożona w uchu lub wypada z ucha przy poruszaniu głową.</p>

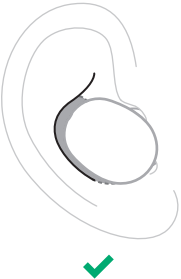
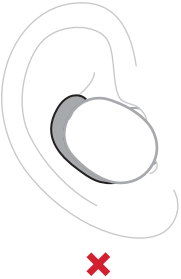
Opaski stabilizujące

DOPASOWANIE	KONTROLA
Odpowiednie	 <p>Opaska nie wystaje z ucha i nie jest zgnieciona pod wypukłością ucha.</p>
Zbyt duże	 <p>Opaska wystaje z ucha i jest zgnieciona pod wypukłością ucha.</p>
Zbyt małe	 <p>Opaska nie sięga do wypukłości ucha.</p>

WYBÓR INNEGO ROZMIARU

Korzystaj ze słuchawek dousznych przez dłuższy czas. Jeżeli słuchawki douszne nie są wygodne lub bezpieczne, a także jeśli redukcja szumów lub jakość dźwięku nie jest taka, jak oczekiwano, spróbuj użyć końcówki lub opaski stabilizującej o innym rozmiarze.

Konieczne może być wypróbowanie wszystkich trzech rozmiarów końcówek albo opasek lub użycie różnych rozmiarów w każdym uchu.

Końcówki

Do słuchawek dołączone są końcówki w trzech rozmiarach: małym, średnim i dużym.



Końcówki średnie są założone na słuchawki douszne. Jeśli wydają się za małe, wypróbuj duże końcówki. Jeśli wydają się za duże, wypróbuj małe końcówki.

Opaski stabilizujące

Opaski stabilizujące mają oznaczenie rozmiaru **1** (mała), **2** (średnia) lub **3** (duża) oraz **R** (prawa) lub **L** (lewa).



Opaski o rozmiarze 1 są przymocowane do słuchawek. Jeśli wydają się za małe, wypróbuj opaski w rozmiarze 2.

WYMIANA KOŃCÓWEK

1. Przytrzymaj słuchawkę douszną, ostrożnie ściśnij końcówki i zdejmij ją ze słuchawki.



Ściśnij i zdejmij

Oddziel

PRZESTROGA: NIE ciągnij za krawędź końcówki, ponieważ może to spowodować jej rozdzarcie.

2. Wybierz inny rozmiar końcówki (zobacz str. 17).
3. Dopasuj owalne zakończenie słuchawki dousznej do owalnej podstawy końcówki, wsuń końcówkę na zakończenie słuchawki i delikatnie dociśnij końcówkę, aż poczujesz, że została zablokowana w odpowiednim położeniu.

Zakończenie słuchawki
dousznej

Podstawa końcówki

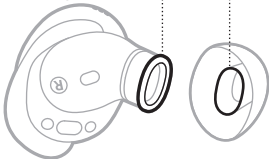

Wyrównaj

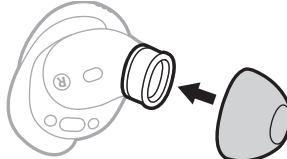

Przeciagnij

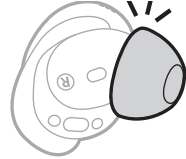

Naciśnij

UWAGA: Upewnij się, że owalne otwory na słuchawce dousznej i końcówce są ustawione w tym samym kierunku.

4. W razie potrzeby powtórz kroki 1–3 w odniesieniu do drugiej słuchawki dousznej.

UWAGA: Konieczne może być użycie innego rozmiaru końcówki dla każdego ucha.

5. Włóż słuchawki do uszu (zobacz str. 14).
6. Sprawdź dopasowanie (zobacz str. 15).

UWAGI:

- W przypadku zmiany końcówki może być konieczna zmiana opaski stabilizującej, tak aby opaska wygodnie przylegała do wypukłości ucha (zobacz str. 19).
- Aby wyświetlić filmy instruktażowe dotyczące wymiany końcówek, skorzystaj z następującej witryny internetowej: support.bose.com/QCE

WYMIANA OPASEK STABILIZUJĄCYCH

1. Trzymając słuchawkę douszną, delikatnie chwyć wypustkę opaski stabilizującej i ściągnij opaskę z końcówki w kierunku do siebie.

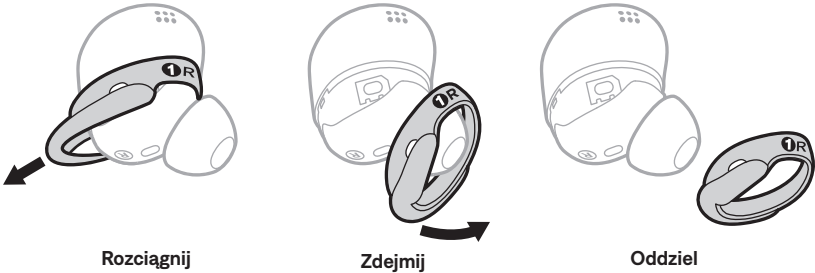

PRZESTROGA: NIE ciągnij za cienką część opaski, ponieważ może to spowodować jej rozdarcie.

2. Wybierz inny rozmiar opaski (zobacz str. 17). Wybierz opaskę oznaczoną literą **R** (prawa) lub **L** (lewa), w zależności od słuchawki dousznej.
3. Umieść opaskę tak, aby oznaczenia były skierowane do Ciebie, a wypustka opaski od Ciebie, a następnie wyrównaj otwór na opasce z wylotem słuchawki dousznej.
4. Delikatnie naciągnij opaskę na słuchawkę douszną, upewniając się, że otwór na opasce jest wyrównany z wylotem słuchawki dousznej, a wypustka na górze opaski pasuje do wycięcia w górnej części słuchawki dousznej.
5. Naciskaj dopóki opaska nie zostanie stabilnie zamocowana, a następnie sprawdź wyrównanie.

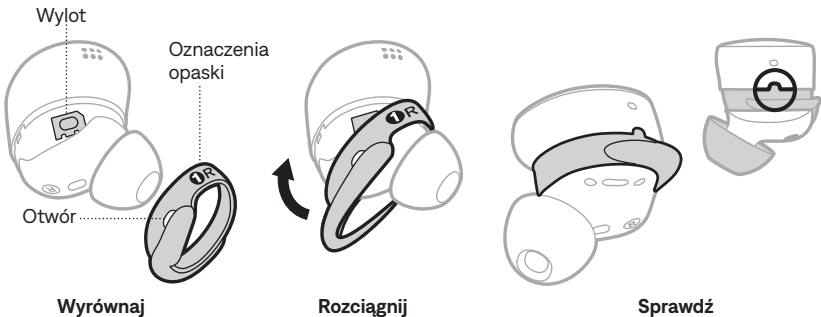

6. W razie potrzeby powtórz kroki 1–5 w odniesieniu do drugiej słuchawki dousznej.

UWAGA: Konieczne może być użycie innego rozmiaru opaski dla każdego ucha.

7. Włóż słuchawki do uszu (zobacz str. 14).

8. Sprawdź dopasowanie (zobacz str. 15).

UWAGA: Aby wyświetlić filmy instruktażowe dotyczące wymiany opasek, skorzystaj z następującej witryny internetowej: support.bose.com/QCE

WŁĄCZANIE ZASILANIA

Otwórz futerał z ładowarką.

Zasilanie słuchawek zostanie włączone. Wskaźnik stanu zostanie włączony zależnie od poziomu naładowania słuchawek dousznych (zobacz str. 38).

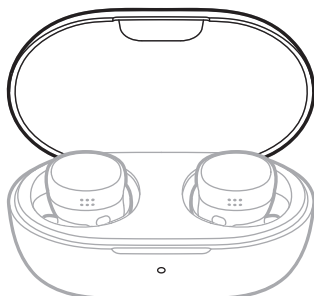

UWAGI:

- Sprzedawane słuchawki douszne są częściowo naładowane. Jeśli używasz słuchawek po raz pierwszy, aby aktywować baterię, należy przed wyjęciem ich z futerału z ładowarką poczekać, aż wskaźnik stanu zacznie świecić. Jeśli włożysz słuchawki douszne i nie usłyszysz komunikatu głosowego, umieść je z powrotem w futerał, a następnie wyjmij.
- Po wyjęciu słuchawek z futerału z ładowarką zamknij futerał, aby ograniczyć zużycie baterii i zapobiec zanieczyszczeniu futerału.

Podczas korzystania ze słuchawek dousznych

Jeśli nosisz wyłączone słuchawki douszne, dotknij każdej z nich i przytrzymaj przez 1 sekundę. Zostanie odtworzony dźwięk, a słuchawki włączą się.

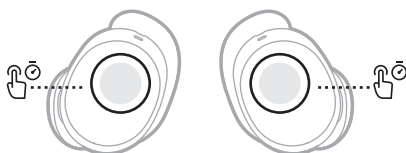

UWAGA: Każdą słuchawkę należy włączyć osobno.

WYŁĄCZANIE ZASILANIA

1. Umieść obie słuchawki douszne w futerale z ładowarką.

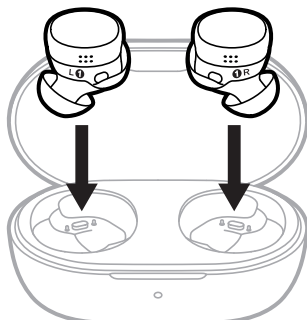

2. Zamknij futerał.

Wskaźnik stanu zostanie włączony zależnie od poziomu naładowania słuchawek dousznych (zobacz str. 38). Słuchawki douszne odłączą się od urządzenia i wyłączą się.

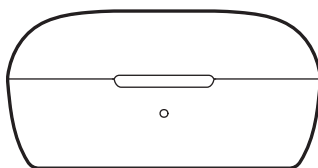

UWAGA: Słuchawki douszne wyłączają się po 10 minutach od odłączenia od urządzenia, gdy redukcja szumów jest wyłączona, a elementy sterujące nie są używane.

Podczas korzystania ze słuchawek dousznych

Jeśli nosisz słuchawki douszne są włączone, naciśnij dwukrotnie każdą z nich, a następnie dotknij i przytrzymaj, aż usłyszysz dźwięk. Zasilanie słuchawek zostanie wyłączone.

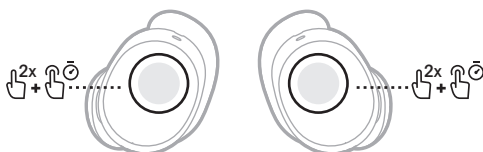

UWAGA: Każdą słuchawkę należy wyłączyć osobno.

TRYB GOTOWOŚCI

Tryb gotowości pozwala oszczędzać baterię słuchawki dousznej, gdy jest ona wyjęta z futerału i nie jest używana. Słuchawka douszna przełącza się do trybu gotowości, gdy zostanie wyjęta z ucha na 10 minut.

Aby uaktywnić słuchawkę douszną, włóż ją do ucha.

UWAGA: Po 30 minutach w trybie gotowości słuchawka douszna wyłącza się. Aby włączyć słuchawkę, umieść je w futerałe z ładowarką, a następnie włóż do ucha, albo włóż do ucha, a następnie dotknij słuchawki i przytrzymaj przez 1 sekundę.

Powierzchnia dotykowa znajduje się na zewnętrznej powierzchni każdej słuchawki dousznej. Korzystając ze sterowania dotykowego, można rozpoczynać/wstrzymywać odtwarzanie audio, regulować głośność, obsługiwać podstawowe funkcje połączeń telefonicznych, dostosowywać ustawienia dźwięku oraz zmieniać tryb redukcji szumów.



UWAGI:

- Aby korzystać ze sterowania dotykowego, należy nosić słuchawki douszne.
- Do sterowania odtwarzaniem multimediów i połączeniami telefonicznymi można używać dowolnej słuchawki dousznej. W przypadku sterowania głośnością funkcje lewej i prawej słuchawki dousznej są różne (zobacz str. 25).
- Za pomocą aplikacji Bose QCE możesz zmodyfikować niektóre funkcje sterowania dotykowego, aby spersonalizować sterowanie zgodnie z własnymi preferencjami (zobacz str. 26).

ODTWARZANIE MULTIMEDIÓW

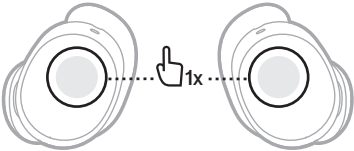
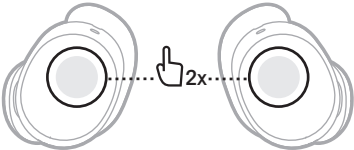
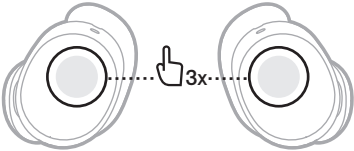
CZYNNOŚĆ	PROCEDURA
Rozpoczynanie/ wstrzymywanie odtworzenia	<p>Naciśnij dowolną słuchawkę douszną.</p> 
Przejdźcie do następnej ścieżki	<p>Naciśnij dwukrotnie dowolną słuchawkę douszną.</p> 
Przejdźcie do poprzedniej ścieżki	<p>Naciśnij trzykrotnie dowolną słuchawkę douszną.</p> <p>UWAGI:</p> <ul style="list-style-type: none"> • Jeśli naciśniesz trzykrotnie słuchawkę douszną na początku utworu, utwór rozpocznie się od nowa. • Interakcja może się różnić na różnych urządzeniach. 

GŁOŚNOŚĆ

CZYNNOŚĆ	PROCEDURA
Zwiększanie poziomu głośności	Naciśnij, a następnie dotknij i przytrzymaj prawą słuchawkę douszną.
Zmniejszanie poziomu głośności	Naciśnij, a następnie dotknij i przytrzymaj lewą słuchawkę douszną.

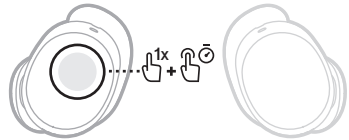
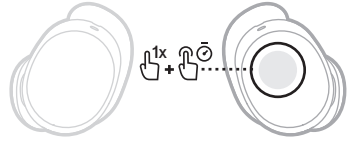

POŁĄCZENIA TELEFONICZNE

CZYNNOŚĆ	PROCEDURA
Odbieranie połączenia telefonicznego	Naciśnij dowolną słuchawkę douszną.
Kończenie/ odrzucanie połączenia telefonicznego	Naciśnij dwukrotnie dowolną słuchawkę douszną.
Odbieranie nowego połączenia przychodzącego i zawieszanie bieżącej rozmowy	Naciśnij dowolną słuchawkę douszną.
Odrzucanie nowego połączenia przychodzącego i kontynuowanie bieżącej rozmowy	Naciśnij dwukrotnie dowolną słuchawkę douszną.

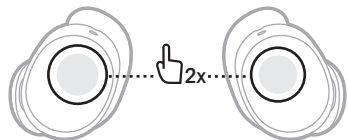
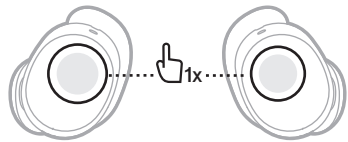
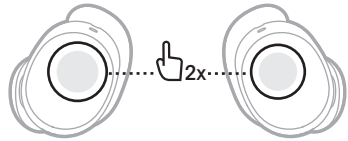
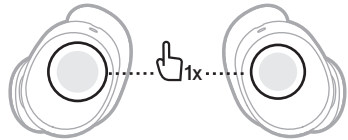

Wyciszenie połączenia

Aby szybko wyciszyć/anulować wyciszenie połączenia, użyj aplikacji Bose QCE. Aby uzyskać dostęp do tej opcji, dotknij pozycji Szybkie wyciszenie na ekranie sterowania urządzeniami i przypisz sterowanie dotykowe.

Powiadomienia o połączeniach

Możesz skonfigurować urządzenie tak, aby informowało o połączeniach i ich stanie, korzystając z instrukcji w aplikacji Bose QCE. Aby uzyskać dostęp do tej opcji, dotknij pozycji Inteligentne połączenia na ekranie sterowania urządzeniami.

UWAGA: Możesz włączyć tę funkcję w menu Ustawienia urządzenia.

Dźwięki poboczne

Aby słyszeć swój naturalny głos podczas połączeń lub czatów w grach z regulowanym wzmocnieniem głosu, użyj aplikacji Bose QCE. Aby zarządzać tą opcją, dotknij pozycji Inteligentne połączenia na ekranie sterowania urządzeniami.

PERSONALIZACJA STEROWANIA DOTYKOWEGO

Za pomocą aplikacji Bose QCE możesz zmodyfikować niektóre funkcje sterowania dotykowego, aby spersonalizować sterowanie zgodnie z własnymi preferencjami. Aby uzyskać dostęp do tej opcji, dotknij pozycji Sterowanie dotykowe na ekranie sterowania urządzeniami.

PORADA: Za pomocą aplikacji Bose QCE możesz także zmodyfikować niektóre funkcje sterowania dotykowego na ekranach funkcji.

UŻYCIĘ STEROWANIA GŁOSEM

Możesz sterować słuchawkami dousznymi za pomocą głosu.

UWAGA: Aby korzystać ze sterowania głosem, na urządzeniu musi być uruchomiona aplikacja Bose QCE (otwarta lub działająca w tle).

1. Powiedz „Hey headphones”.
Usłyszysz sygnał dźwiękowy.
2. Wypowiedz polecenie.

CZYNNOŚĆ	POLECENIE GŁOSOWE
Odbieranie połączenia telefonicznego	Accept (Odbierz) UWAGA: Odbierając połączenie, nie musisz mówić „Hey headphones”.
Odrzucanie połączenia telefonicznego	Reject (Odrzuć) UWAGA: Odrzucając połączenie, nie musisz mówić „Hey headphones”.
Odtwarzanie dźwięku	Play (Odtwórz)
Wstrzymywanie odtwarzania dźwięku	Pause (Wstrzymaj)
Przejdźcie do następnej ścieżki	Next (Następna)
Przejdźcie do poprzedniej ścieżki	Previous (Poprzednia) UWAGI: <ul style="list-style-type: none"> • Jeśli powiesz „Hey headphones, previous” na początku utworu, bieżący utwór rozpocznie się od nowa. • Interakcja może się różnić na różnych urządzeniach.
Zwiększanie poziomu głośności	Volume up (Zwiększ głośność) UWAGA: Aby szybko zwiększyć głośność, powiedz „Hey headphones, volume plus <n>”, gdzie <i>n</i> to 1, 2, 3, 4 lub 5.
Zmniejszanie poziomu głośności	Volume down (Zmniejsz głośność) UWAGA: Aby szybko zmniejszyć głośność, powiedz „Hey headphones, volume minus <n>”, gdzie <i>n</i> to 1, 2, 3, 4 lub 5.

CZYNNOŚĆ	POLECENIE GŁOSOWE
Włączanie trybu Świadomość otoczenia	Aware on (Świadomość otoczenia włączona)
Wyłączanie trybu Świadomość otoczenia	Aware off (Świadomość otoczenia wyłączona)
Włączanie trybu Cisza	Quiet on (Cisza włączona)
Wyłączanie trybu Cisza	Quiet off (Cisza wyłączona)
Robienie zdjęcia	Take photo (Zrób zdjęcie) UWAGA: Aby zrobić zdjęcie, musisz mieć otwartą aplikację aparatu na swoim urządzeniu.
Dostęp do asystenta na telefonie	Assistant <polecenie>, gdzie <i>polecenie</i> to żądane działanie.

PERSONALIZACJA STEROWANIA GŁOSEM

Aby słuchawki douszne reagowały tylko na Twój głos, użyj aplikacji Bose QCE. Aby uzyskać dostęp do tej opcji, dotknij pozycji Sterowanie głosem na ekranie sterowania urządzeniami.

WYŁĄCZANIE STEROWANIA GŁOSEM

Aby wyłączyć sterowanie głosem, użyj aplikacji Bose QCE. Aby uzyskać dostęp do tej opcji, dotknij pozycji Sterowanie głosem lub Ustawienia na ekranie sterowania urządzeniami.

DŹWIĘK O NISKIM OPÓŹNIENIU

Możesz włączyć dźwięk *Bluetooth* o niskim opóźnieniu między słuchawkami dousznymi a urządzeniem, aby cieszyć się gramami i filmami z idealnie zsynchronizowanym dźwiękiem. Można włączyć tę funkcję za każdym razem, gdy słuchawki douszne i urządzenie są połączone, lub tylko dla pojedynczej sesji.

Aby włączyć dźwięk *Bluetooth* o niskim opóźnieniu, użyj aplikacji Bose QCE. Aby uzyskać dostęp do tej opcji, dotknij pozycji Dźwięk o niskim opóźnieniu na ekranie sterowania urządzeniami.

DOSTOSOWANIE TONÓW NISKICH I WYSOKICH

Aby dostosować tony niskie i wysokie, aby wydobyć to, co najlepsze w dźwięku, lub doświadczyć jeszcze wyraźniejszych dialogów, użyj aplikacji Bose QCE. Aby uzyskać dostęp do tej opcji, dotknij pozycji Korektor na ekranie sterowania urządzeniami.

Czujniki funkcji detekcji wykrywają włożenie do uszu obu słuchawek lub tylko jednej słuchawki.

Można automatycznie rozpoczynać/wstrzymywać odtwarzanie audio, odbierać połączenia telefoniczne i regulować redukcję szumów, wkładając słuchawkę do ucha lub wyjmując słuchawkę z ucha.

AUTOMATYCZNIE ROZPOCZYNANIE/WSTRZYMYWANIE ODTWARZANIA

Wyjęcie słuchawki z ucha powoduje wstrzymanie odtwarzania w obu słuchawkach.

Aby wznowić odtwarzanie, należy ponownie włożyć słuchawkę do ucha.

UWAGA: Jeśli chcesz używać jednej słuchawki, możesz nacisnąć słuchawkę w uchu, aby wznowić odtwarzanie audio.

AUTOMATYCZNIE ODBIERANIE POŁĄCZEŃ

Można odbierać połączenia telefoniczne, wkładając słuchawkę do ucha.

AUTOMATYCZNA TRANSPARENTNOŚĆ

Wyjęcie słuchawki z ucha powoduje przełączenie drugiej słuchawki na tryb Świadomość otoczenia.

Po ponownym włożeniu słuchawki, słuchawka w uchu dostosowuje się do poprzedniego trybu redukcji szumów.

UWAGA: Możesz zmienić tryb redukcji szumów dla jednej słuchawki dousznej (zobacz str. 31).

Funkcja redukcji szumów usuwa niepożądane zakłócenia, zapewniając wyraźniejszy i bardziej rzeczywisty dźwięk.

Do wyboru są dwa wstępnie skonfigurowane tryby redukcji szumów — Cisza oraz Świadomość otoczenia. Można też wyłączyć tryb redukcji szumów.

TRYBY REDUKCJI SZUMÓW

TRYB	OPIS
Cisza (ustawienie domyślne)	Pełna redukcja szumów i zoptymalizowany dźwięk Bose. Umożliwia zablokowanie rozpraszających dźwięków przy zastosowaniu najwyższego poziomu redukcji szumów.
Świadomość otoczenia	Pełna transparentność i zoptymalizowany dźwięk Bose. Pozwala korzystać ze słuchawek, słysząc jednocześnie dźwięki otoczenia.
Wyłączony	Pozwala oszczędzać baterię urządzenia.

ZMIENIANIE TRYBU REDUKCJI SZUMÓW

1. Dotknij dowolnej słuchawki dousznej i przytrzymaj przez 1 sekundę, aż usłyszysz sygnał dźwiękowy.

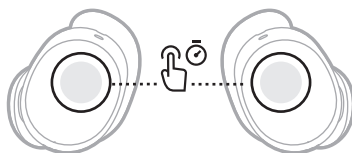

Zostanie odtworzony monit głosowy informujący o trybie.

2. Powtarzaj tę czynność do momentu usłyszenia nazwy preferowanego trybu.

PORADA: Tryb redukcji szumów można zmienić także przy użyciu aplikacji Bose QCE. Aby uzyskać dostęp do tej opcji, dotknij pozycji Sterowanie szumami na ekranie sterowania urządzeniami.

KORZYSTANIE TYLKO Z FUNKCJI REDUKCJI SZUMÓW

Można korzystać wyłącznie z funkcji redukcji szumów, bez dźwięku i zakłóceń powodowanych przez połączenia telefoniczne.

1. Wykonaj jedną z poniższych czynności:
 - Jeśli korzystasz ze słuchawek dousznych, odłącz urządzenie (zobacz str. 42).
 - Jeśli słuchawki douszne znajdują się w futerałach z ładowarką, wyłącz funkcję *Bluetooth* na urządzeniu. Następnie wyjmij słuchawki z futerału i włóż je do uszu.
2. Zmień tryb redukcji szumów (zobacz str. 31).

UWAGA: Aby ponownie ustanowić połączenie z urządzeniem, wybierz słuchawki douszne z listy *Bluetooth* urządzenia.

ŁADOWANIE BATERII SŁUCHAWEK DOUSZNYCH

UWAGA: Przed rozpoczęciem ładowania należy sprawdzić, czy słuchawki mają temperaturę pokojową (od 8°C do 39°C).

1. Ustaw styki do ładowania w lewej słuchawce dousznej zgodnie z bolcami ładowarki w lewej części futerału z ładowarką.

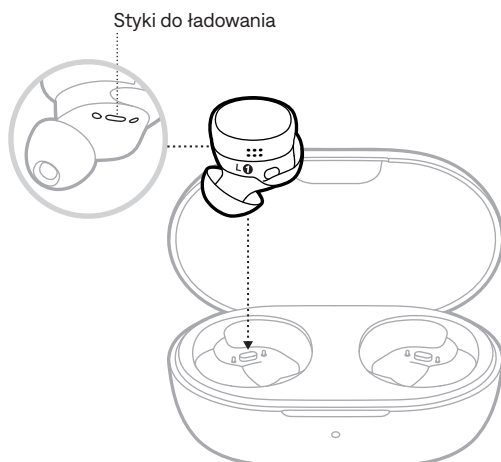

2. Umieść słuchawkę w futerale, tak aby została magnetycznie zablokowana w odpowiednim położeniu.

Wskaźnik stanu zostanie włączony zależnie od poziomu naładowania słuchawki dousznej (zobacz str. 38).



3. Powtórz kroki 1–2 w odniesieniu do prawej słuchawki.

UWAGI:

- Słuchawki ładują się, gdy futerał jest otwarty lub zamknięty.
- Jeśli zamkniesz futerał z ładowarką, słuchawki douszne odłączą się od urządzenia i wyłączą się.

ŁADOWANIE BATERII FUTERAŁU Z ŁADOWARKĄ

PRZESTROGA: Urządzenia należy używać wyłącznie z zasilaczem LPS atestowanym przez odpowiednią instytucję, zgodnym z lokalnymi przepisami (np. UL, CSA, VDE, CCC).

UWAGA: Przed rozpoczęciem ładowania należy sprawdzić, czy futerał z ładowarką ma temperaturę pokojową (od 8°C do 39°C).

1. Podłącz małą wtyczkę przewodu USB do złącza USB-C® z tyłu futerału z ładowarką.

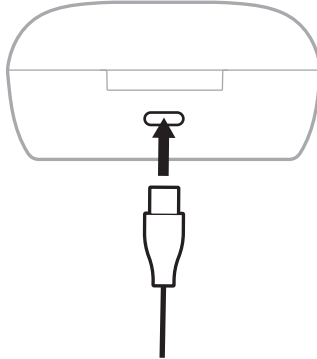

2. Podłącz drugie zakończenie przewodu do złącza USB-A ładowarki sieciowej (do nabycia osobno) lub komputera.

Wskaźnik stanu słuchawek zostanie włączony zależnie od stanu futerału z ładowarką (zobacz str. 38).

Ładowanie bezprzewodowe

Futerał można ładować przy użyciu dowolnej zgodnej ładowarki bezprzewodowej innej firmy.

Futerał z ładowarką należy umieścić na środku ładowarki bezprzewodowej.

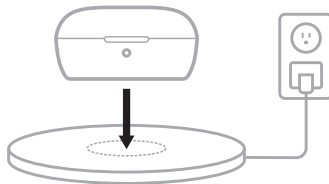

Wskaźnik stanu słuchawek zostanie włączony zależnie od stanu ładowania futerału z ładowarką (zobacz str. 38).

UWAGA: Aby uzyskać więcej informacji, skorzystaj z podręcznika użytkownika ładowarki bezprzewodowej.

SPRAWDZANIE POZIOMU NAŁADOWANIA SŁUCHAWEK DOUSZNYCH

Podczas korzystania ze słuchawek dousznych

- Wyjęcie słuchawek dousznych z futerału z ładowarką i włożenie ich do uszu powoduje odtworzenie komunikatu głosowego informującego o poziomie naładowania baterii słuchawek.
- Użyj aplikacji Bose QCE. Poziom naładowania baterii słuchawek dousznych jest wyświetlany na ekranie sterowania urządzeniami.

UWAGA: Jeżeli poziom naładowania baterii jednej ze słuchawek jest niższy niż poziom naładowania baterii drugiej słuchawki, komunikat głosowy informuje o niższym z tych poziomów naładowania. Jeżeli poziom naładowania baterii jest niski, zostanie odtworzony komunikat informujący o niskim poziomie naładowania baterii.

PORADA: Możesz także przewidzieć, ile czasu pozostało do naładowania słuchawek dousznych. Aby uzyskać dostęp do tej opcji, dotknij pozycji Prognoza baterii na ekranie sterowania urządzeniami.

Podczas ładowania słuchawek dousznych

Po umieszczeniu słuchawek dousznych w futerałe z ładowarką włącza się wskaźnik stanu zgodnie z poziomem ładowania (zobacz str. 38).

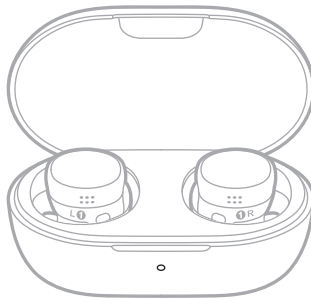

UWAGA: Jeżeli poziom naładowania baterii jednej ze słuchawek jest niższy niż poziom naładowania baterii drugiej słuchawki, wskaźnik stanu odzwierciedla niższy z tych poziomów naładowania.

SPRAWDZANIE POZIOMU NAŁADOWANIA BATERII FUTERAŁU Z ŁADOWARKĄ

1. Otwórz futerał z ładowarką.

Wskaźnik stanu zostanie włączony zależnie od poziomu naładowania słuchawek dousznych (zobacz str. 38).



2. Wyjmij obie słuchawki douszne z futerału.

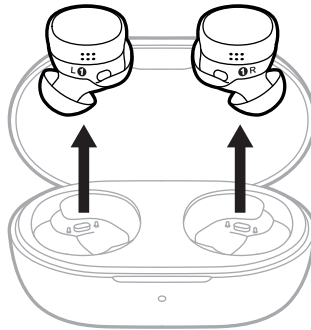

Wskaźnik stanu zostanie włączony zależnie od poziomu naładowania futerału z ładowarką (zobacz str. 38).

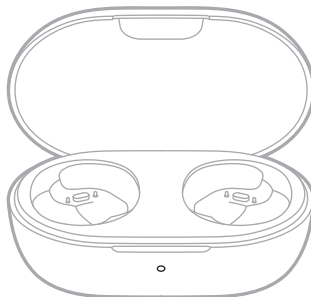

CZAS ŁADOWANIA

WYPOSAŻENIE	CZAS ŁADOWANIA
Słuchawki douszne	Do 1,5 godziny ¹
Futurał z ładowarką	Do 2 godzin

UWAGI:

- Gdy poziom naładowania baterii jest niski, ładowanie przez 20 minut zapewnia zasilanie słuchawek dousznych nawet przez 3 godziny.²
- Całkowicie naładowana bateria zapewnia zasilanie słuchawek dousznych nawet przez 8,5 godziny.³
- Całkowicie naładowana bateria futerału umożliwia 2,5-krotne całkowite naładowanie baterii słuchawek dousznych, zapewniając do 30 godzin czasu słuchania.⁴
- Gdy słuchawki douszne są umieszczone w futerałach, czas ładowania futerału może się różnić.

1 Testy przeprowadzone przez firmę Bose w czerwcu 2024 roku przy użyciu reprezentatywnych egzemplarzy słuchawek dousznych Bose QuietComfort oraz futerałów z ładowarką do słuchawek dousznych Bose QuietComfort. Testowanie funkcji szybkiego ładowania obejmowało umieszczenie słuchawek dousznych z rozładowaną baterią (do stanu uniemożliwiającego odtwarzanie dźwięku) we w pełni naładowanym futerałach i ładowanie słuchawek dousznych przez 20 minut, a następnie wznowienie odtwarzania dźwięku przy użyciu technologii *Bluetooth* A2DP przy ustawieniu głośności 75 dB SPL, ustawieniu korektora 3-pasmowego na zero, w trybie Cisza (pełna redukcja szumów), czego wynikiem były 3 godziny odtwarzania do momentu rozładowania się baterii. Czas niezbędny do pełnego naładowania słuchawek dousznych ustalono na podstawie umieszczenia słuchawek dousznych z rozładowaną baterią (do stanu uniemożliwiającego odtwarzanie dźwięku) we w pełni naładowanym futerałach i naładowania baterii słuchawek dousznych do 100%. Czas działania baterii różnił się w zależności od ustawień i sposobu użytkowania.

2 Zobacz 1.

3 Testy przeprowadzone przez firmę Bose w czerwcu 2024 roku przy użyciu reprezentatywnych egzemplarzy słuchawek dousznych Bose QuietComfort oraz różowego szumu IEC 60268-1 odtwarzanego przy użyciu technologii *Bluetooth* A2DP. Głośność ustawiono na 75 dB SPL, 3-pasmowy korektor ustawiono na zero, użyto trybu Cisza (pełna redukcja szumów). Czas odtwarzania do momentu rozładowania się baterii wynosił do 8,5 godz. Czas działania baterii różnił się w zależności od ustawień i sposobu użytkowania.

4 Testy przeprowadzone przez firmę Bose w czerwcu 2024 roku polegały na umieszczeniu reprezentatywnych egzemplarzy słuchawek dousznych Bose QuietComfort z rozładowaną baterią (do stanu uniemożliwiającego odtwarzanie dźwięku) we w pełni naładowanym futerałach futerału z ładowarką do słuchawek dousznych Bose QuietComfort i na ładowaniu słuchawek dousznych do 100%, a następnie wznowieniu odtwarzania i kontynuowaniu go do wyczerpania baterii. Wynikiem testów było 2,5 pełnych cykli ładowania przy użyciu futerału, po których pełne naładowanie nie było już możliwe.

Wskaźnik stanu znajduje się na przednim panelu futerału z ładowarką.

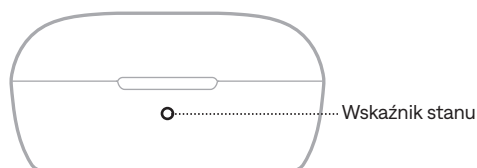

POZIOM NAŁADOWANIA BATERII

Futerał z ładowarką (bez słuchawek dousznych)

Pokazuje poziom naładowania baterii futerału z ładowarką, gdy futerał nie jest podłączony do zasilania, a słuchawki douszne nie znajdują się w futerale.

WSKAŹNIK	STAN SYSTEMU DLA FUTERAŁU
Włączony (zielony; 5 sekund)	Wysoki poziom naładowania (81%–100%)
Włączony (bursztynowy; 5 sekund)	Średnia poziom naładowania (30%–80%)
Włączony (czerwony; 5 sekund)	Niski poziom naładowania (1%–29%)

Słuchawki douszne

Pokazuje poziom naładowania baterii słuchawek dousznych, gdy futerał nie jest podłączony do zasilania, a słuchawki douszne znajdują się w futerale.

WSKAŹNIK	STAN SYSTEMU DLA SŁUCHAWEK DOUSZNYCH
Włączony (zielony; 5 sekund)	Całkowicie naładowana
Miga powoli (bursztynowy; 5 sekund)	Ładowanie

STAN ŁADOWANIA

Futerał z ładowarką (bez słuchawek dousznych)

Pokazuje poziom naładowania baterii futerału z ładowarką, gdy futerał jest podłączony do zasilania (przy użyciu przewodu USB lub ładowarki bezprzewodowej), a słuchawki douszne nie znajdują się w futerale.

WSKAŹNIK	STAN SYSTEMU DLA FUTERAŁU
Włączony (zielony)	Całkowicie naładowana
Miga powoli (bursztynowy)	Ładowanie

Słuchawki douszne

Pokazuje poziom naładowania baterii słuchawek dousznych, gdy słuchawki znajdują się w futerale, a futerał jest podłączony do zasilania.

WSKAŹNIK	STAN SYSTEMU DLA FUTERAŁU	STAN SYSTEMU DLA SŁUCHAWEK DOUSZNYCH
Włączony (zielony)	Całkowicie naładowana	Całkowicie naładowana
Miga powoli (bursztynowy)	Całkowicie naładowana/ładowanie	Ładowanie

Na liście urządzeń słuchawek dousznych można zapisać maksymalnie pięć sparowanych urządzeń, a słuchawki douszne mogą być aktywnie połączone z maksymalnie dwoma urządzeniami jednocześnie (połączenie wielopunktowe). **NIE** można podłączyć równocześnie kilku urządzeń i używać ich do odtwarzania audio.

POŁĄCZENIE Z URZĄDZENIEM

1. Dotknij dowolnej słuchawki dousznej i przytrzymaj przez 4 sekundy, aż usłyszysz komunikat o gotowości do parowania.

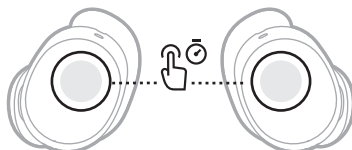

UWAGA: Jeśli łączysz słuchawki douszne z urządzeniem po raz pierwszy, otwórz futerał i odczekaj 3 sekundy przed wyjęciem słuchawek. Po wyjęciu słuchawki będą gotowe do połączenia. Przejdź do kroku 2.

2. Przejdź do ustawień *Bluetooth* na urządzeniu.
3. Wybierz słuchawki douszne z listy dostępnych produktów.



Nazwa słuchawek dousznych jest widoczna na liście połączonych produktów.

UWAGA: Aby uzyskać najlepsze rezultaty, dodaj słuchawki douszne w aplikacji Bose QCE (zobacz str. 12).

ŁĄCZENIE Z DODATKOWYM URZĄDZENIEM

Słuchawki douszne mogą być aktywnie połączone z dwoma urządzeniami jednocześnie (połączenie wielopunktowe).

Aby połączyć z dodatkowym urządzeniem, zobacz str. 40.

UWAGI:

- Nie można odtwarzać audio z kilku urządzeń równocześnie.
- Jeżeli podłączono już dwa urządzenia, nowo podłączane urządzenie zastąpi starsze z dwóch połączeń.
- Aby wyłączyć funkcję połączenia wielopunktowego za pomocą aplikacji Bose QCE, dotknij opcji Wielopunktowe na ekranie sterowania urządzeniami.
- Wyłączenie funkcji połączenia wielopunktowego powoduje rozłączenie drugiego połączonego urządzenia.

PONOWNE PODŁĄCZANIE URZĄDZENIA

Po wyjęciu z futerału słuchawki douszne nawiązują połączenie z dwoma ostatnio podłączonymi urządzeniami.

UWAGI:

- Urządzenia muszą znajdować się w zasięgu (9 m) i być włączone.
- Należy upewnić się, że funkcja *Bluetooth* jest włączona w urządzeniach.
- Jeśli słuchawki douszne nie mogą połączyć się z żadnym wcześniej podłączonym urządzeniem w ciągu 15 sekund, są gotowe do połączenia z nowym urządzeniem.

PRZEŁĄCZANIE MIĘDZY DWOMA PODŁĄCZONYMI URZĄDZENIAMI

1. Wstrzymaj odtwarzanie audio na pierwszym urządzeniu.
2. Rozpocznij odtwarzanie audio na drugim urządzeniu.

Słuchawki douszne przełączą się na dźwięk przesyłany z drugiego urządzenia.

ODŁĄCZANIE URZĄDZENIA

1. Umieść obie słuchawki douszne w futerale z ładowarką.

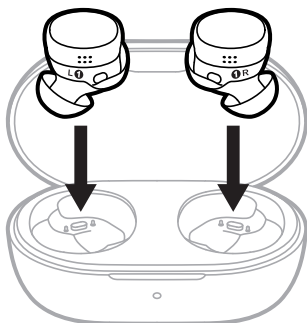

2. Zamknij futerał.

Wskaźnik stanu zostanie włączony zależnie od poziomu naładowania słuchawek dousznych (zobacz str. 38). Słuchawki douszne odłączą się od urządzenia i wyłączają się.

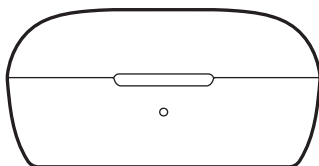

PORADY:

- Drugie podłączone urządzenie można również rozłączyć przy użyciu aplikacji Bose QCE. Aby uzyskać dostęp do tej opcji, dotknij pozycji Wielopunktowe na ekranie sterowania urządzeniami.
- Możesz także użyć ustawień *Bluetooth* urządzenia. Wyłączenie funkcji *Bluetooth* w urządzeniu powoduje rozłączenie słuchawek dousznych i wszystkich pozostałych urządzeń połączonych przez *Bluetooth*.
- Możesz także rozłączyć słuchawki douszne w aplikacji Bose QCE, ale zachować ich połączenie z urządzeniem. Aby uzyskać dostęp do tej opcji, dotknij nazwy urządzenia na środku ekranu sterowania urządzeniami lub ikony Ustawienia w prawym górnym rogu ekranu. Ta opcja nie ma zastosowania do urządzeń Android™.

CZYSZCZENIE LISTY URZĄDZEŃ SŁUCHAWEK PRZENOŚNYCH

1. Upewnij się, że słuchawki douszne nie są aktywnie połączone z żadnymi urządzeniami.
2. Dotknij prawej słuchawki dousznej i przytrzymaj przez 7 sekund, aż usłyszysz komunikat o gotowości do parowania, a następnie sygnał dźwiękowy. Zwolnij po usłyszeniu sygnału dźwiękowego.

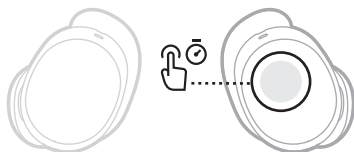

Wszystkie pozycje listy urządzeń zostaną wyczyszczone, a słuchawki będą gotowe do połączenia (zobacz str. 40).

PRZECHOWYWANIE SŁUCHAWEK DOUSZNYCH

Gdy słuchawki douszne nie są używane, należy przechowywać je w futerałach z ładowarką. Należy zamknąć futerał z ładowarką, aby ograniczyć zużycie baterii i zapobiec zanieczyszczeniu futerału.

CZYSZCZENIE SŁUCHAWEK DOUSZNYCH I FUTERAŁU Z ŁADOWARKĄ

WYPOSAŻENIE	PROCEDURA
Końcówki i opaski stabilizujące	Zdejmij końcówki i opaski ze słuchawek dousznych, a następnie umyj je łagodnym detergentem i wodą. UWAGA: Opłucz i wysusz je dokładnie przed założeniem na słuchawki douszne.
Zakończenia słuchawek dousznych	Czyścić wyłącznie suchym, miękkim, bawełnianym wacikiem lub podobnym materiałem. PRZESTROGA: Nie wolno wkładać żadnego narzędzia do zakończenia słuchawki.
Styki do ładowania (na słuchawkach dousznych)	Aby zapobiec korozji, należy je regularnie czyścić suchym, miękkim, bawełnianym wacikiem lub podobnym materiałem.
Futerał z ładowarką	Czyścić wyłącznie suchym, miękkim, bawełnianym wacikiem lub podobnym materiałem.

CZĘŚCI ZAMIENNE I AKCESORIA

Części zamienne i akcesoria można zamówić w Dziale Obsługi Klientów firmy Bose.

Skorzystaj z następującej witryny internetowej: support.Bose.com/QCE

OGRANICZONA GWARANCJA

Słuchawki douszne są objęte ograniczoną gwarancją. Aby uzyskać informacje dotyczące ograniczonej gwarancji, skorzystaj z następującej witryny internetowej: worldwide.Bose.com/Warranty.

Aby uzyskać instrukcje dotyczące rejestrowania produktów, skorzystaj z następującej witryny internetowej: worldwide.Bose.com/ProductRegistration. Rezygnacja z rejestracji nie wpływa na uprawnienia wynikające z ograniczonej gwarancji.

AKTUALIZACJA SŁUCHAWEK DOUSZNYCH

Gdy aktualizacja jest dostępna, w aplikacji Bose QCE na ekranie sterowania urządzeniami wyświetlany jest komunikat. Aby rozpocząć aktualizację, dotknij komunikatu i postępuj zgodnie z instrukcjami wyświetlanymi w aplikacji.

KOD DATY SŁUCHAWEK DOUSZNYCH

Zdejmij opaskę stabilizującą ze słuchawki dousznej (zobacz str. 19).

Kod daty znajduje się na słuchawce dousznej na szerokim obszarze.

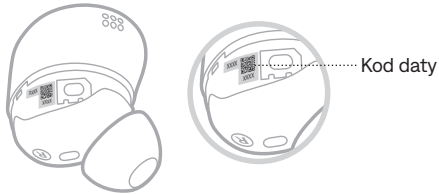

ODCZYTYWANIE NUMERU SERYJNEGO FUTERAŁU Z ŁADOWARKĄ

Numer seryjny futerału z ładowarką jest umieszczony na spodzie futerału.

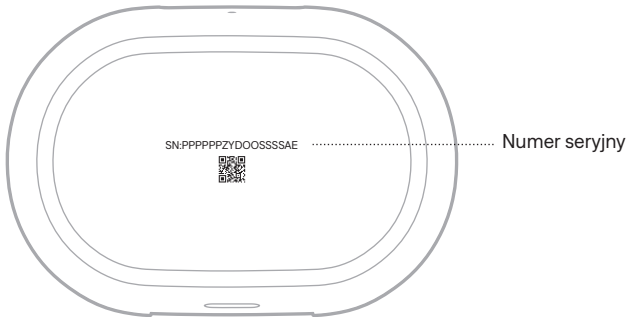

PODSTAWOWE ROZWIĄZANIA

W przypadku problemów ze słuchawkami dousznymi należy najpierw spróbować skorzystać z poniższych rozwiązań:

- Naładuj słuchawki douszne (zobacz str. 33) i futerał z ładowarką (zobacz str. 34).
- Wyłącz słuchawki douszne (zobacz str. 22) i włącz je ponownie (zobacz str. 21).
- Sprawdź wskaźnik stanu (zobacz str. 38).
- Upewnij się, że urządzenie obsługuje technologię *Bluetooth* (zobacz str. 40).
- Pobierz aplikację Bose QCE i zainstaluj dostępne aktualizacje oprogramowania (zobacz str. 12).
- Zmniejsz odległość między urządzeniem a słuchawkami dousznymi (zasięg 9 m) i zwiększ odległość od źródeł zakłóceń lub przeszkód.
- Zwiększ poziom głośności słuchawek dousznych, urządzenia i aplikacji muzycznej.
- Podłącz inne urządzenie (zobacz str. 41).

INNE ROZWIĄZANIA

Jeżeli pomimo zastosowania podstawowych rozwiązań problem wystąpi ponownie, skorzystaj z poniższej tabeli zawierającej informacje dotyczące typowych problemów i sposobów ich rozwiązywania. Można także uzyskać dostęp do artykułów dotyczących rozwiązywania problemów, filmów i innych zasobów w witrynie internetowej: support.Bose.com/QCE

Jeżeli nie można rozwiązać problemu, skontaktuj się z Działem Obsługi Klientów firmy Bose.

Skorzystaj z następującej witryny internetowej: worldwide.Bose.com/contact

PROBLEM	ROZWIĄZANIE
Słuchawki douszne się nie włączają	<p>Jeśli używasz słuchawek po raz pierwszy, aby aktywować baterię, należy przed wyjęciem ich z futerału z ładowarką poczekać, aż wskaźnik stanu zacznie świecić. Umieść obie słuchawki z powrotem w futerał, a następnie je wyjmij.</p> <p>Umieść obie słuchawki w futerał z ładowarką, tak aby zostały magnetycznie zablokowane w odpowiednim położeniu. Zamknij futerał i otwórz go ponownie. Wskaźnik stanu zostanie włączony (zobacz str. 38).</p> <p>Jeśli nosisz wyłączone słuchawki douszne, dotknij każdej z nich i przytrzymaj przez 1 sekundę, aby je włączyć. Każdą słuchawkę należy włączyć osobno.</p> <p>Jeżeli słuchawki były narażone na działanie wysokiej lub niskiej temperatury, poczekaj na przywrócenie temperatury pokojowej słuchawek.</p> <p>Upewnij się, że słuchawki douszne nie są przełączone do trybu gotowości. Aby uaktywnić słuchawki douszne, włóż obie słuchawki do uszu.</p> <p>Zobacz „Baterie słuchawek dousznych nie są ładowane” na str. 53.</p>

PROBLEM	ROZWIĄZANIE
Nie można połączyć urządzenia ze słuchawkami dousznymi	<p>Umieść obie słuchawki w futerałach z ładowarką, tak aby zostały magnetycznie zablokowane w odpowiednim położeniu. Zamknij futerał i otwórz go ponownie. Wskaźnik stanu zostanie włączony (zobacz str. 38). Ustanów połączenie ponownie (zobacz str. 40).</p> <p>Wyłącz funkcję <i>Bluetooth</i> na urządzeniu i włącz ją ponownie.</p> <p>Wyczyść listę urządzeń słuchawek dousznych (zobacz str. 43). Usuń słuchawki douszne z listy <i>Bluetooth</i> na urządzeniu, w tym wszelkie duplikaty pozycji oznaczonych LE (Low Energy). Ustanów połączenie ponownie (zobacz str. 40).</p> <p>Aby wyświetlić filmy instruktażowe, skorzystaj z następującej witryny internetowej: support.bose.com/QCE.</p> <p>Uruchom ponownie słuchawki douszne (zobacz str. 55). Jeśli to nie pomoże, przywróć ustawienia fabryczne słuchawek dousznych (zobacz str. 55).</p>
Słuchawki douszne rozłączają się od aplikacji Bose QCE	<p>Upewnij się, że na urządzeniu wyłączono tryb uśpienia dla aplikacji Bose QCE. Aby uzyskać więcej informacji, skorzystaj z podręcznika użytkownika urządzenia.</p>
Słuchawki douszne nie reagują podczas konfiguracji aplikacji	<p>Upewnij się, że funkcja <i>Bluetooth</i> jest włączona w menu Ustawienia urządzenia.</p> <p>Upewnij się, że używasz aplikacji Bose QCE (zobacz str. 12).</p> <p>Upewnij się, że aplikacja Bose QCE ma dostęp do połączeń <i>Bluetooth</i> w menu Ustawienia urządzenia.</p> <p>Zamknij i ponownie uruchom aplikację Bose QCE.</p> <p>Odinstaluj aplikację Bose QCE na urządzeniu. Zainstaluj aplikację ponownie (zobacz str. 12).</p>
Aplikacja Bose QCE nie wykrywa słuchawek dousznych	<p>Upewnij się, że używasz aplikacji Bose QCE (zobacz str. 12).</p> <p>Upewnij się, że aplikacja Bose QCE ma dostęp do połączeń <i>Bluetooth</i> w menu Ustawienia urządzenia.</p> <p>Umieść obie słuchawki w futerałach z ładowarką, tak aby zostały magnetycznie zablokowane w odpowiednim położeniu. Zamknij futerał i otwórz go ponownie. Wskaźnik stanu zostanie włączony (zobacz str. 38). Wyjmij słuchawki douszne.</p> <p>Połącz słuchawki douszne przy użyciu menu <i>Bluetooth</i> na urządzeniu, a następnie otwórz aplikację Bose QCE.</p> <p>Jeśli słuchawki douszne były wcześniej połączone z komputerem z uruchomioną aplikacją Microsoft Teams, zamknij aplikację Microsoft Teams. Jeśli nie rozwiąże to problemu, wyłącz <i>Bluetooth</i> na tym komputerze lub opuść jego zasięg <i>Bluetooth</i> (zwykle około 9 metrów).</p> <p>Zobacz „Nie można połączyć urządzenia ze słuchawkami dousznymi”.</p> <p>Odinstaluj aplikację Bose QCE na urządzeniu. Zainstaluj aplikację ponownie (zobacz str. 12).</p>

PROBLEM	ROZWIĄZANIE
Aplikacja Bose QCE nie działa na urządzeniu	<p>Upewnij się, że używasz aplikacji Bose QCE (zobacz str. 12).</p> <p>Upewnij się, że urządzenie jest zgodne z aplikacją Bose QCE i spełnia minimalne wymagania systemowe. Aby uzyskać więcej informacji, skorzystaj ze sklepu z aplikacjami na urządzeniu.</p> <p>Odinstaluj aplikację Bose QCE na urządzeniu. Zainstaluj aplikację ponownie (zobacz str. 12).</p>
Końcówki powodują dyskomfort w kanale usznym	<p>Upewnij się, że końcówka nie spoczywa zbyt głęboko w kanale usznym (zobacz str. 15).</p> <p>Wypróbuj większy rozmiar końcówki. Jeśli to nie pomoże, wypróbuj mniejszy rozmiar końcówki (zobacz str. 18).</p> <p>Wypróbuj mniejszy rozmiar opaski stabilizującej (zobacz str. 19).</p> <p>Sprawdź dopasowanie słuchawek dousznych przy użyciu lusterka (zobacz str. 15).</p> <p>Aby wyświetlić filmy instruktażowe, skorzystaj z następującej witryny internetowej: support.Bose.com/QCE.</p>
Opaska stabilizująca powoduje dyskomfort przy wypukłości ucha	<p>Wypróbuj mniejszy rozmiar opaski stabilizującej (zobacz str. 19). Jeśli już używasz najmniejszej opaski stabilizującej, spróbuj użyć mniejszej końcówki (zobacz str. 18).</p> <p>Sprawdź dopasowanie słuchawek dousznych przy użyciu lusterka (zobacz str. 15).</p> <p>Aby wyświetlić filmy instruktażowe, skorzystaj z następującej witryny internetowej: support.Bose.com/QCE.</p>
Słuchawki douszne nie są zabezpieczone	<p>Upewnij się, że końcówka delikatnie przylega do wlotu kanału usznego (zobacz str. 14).</p> <p>Wypróbuj większy rozmiar opaski stabilizującej (zobacz str. 19).</p> <p>Wypróbuj większy rozmiar końcówki (zobacz str. 18).</p> <p>Aby wyświetlić filmy instruktażowe, skorzystaj z następującej witryny internetowej: support.Bose.com/QCE.</p>
Wypadanie końcówek	<p>Upewnij się, że końcówki są prawidłowo przyłączone do słuchawek dousznych (zobacz str. 18).</p>
Wypadanie opasek stabilizujących	<p>Upewnij się, że opaski są prawidłowo przyłączone do słuchawek dousznych (zobacz str. 19).</p> <p>Upewnij się, że opaski są prawidłowo umieszczone na słuchawkach dousznych (zobacz str. 19).</p>
Przerwy połączenia Bluetooth	<p>Zmniejsz odległość między urządzeniem a słuchawkami dousznymi.</p> <p>Wyczyść listę urządzeń słuchawek dousznych (zobacz str. 43). Usuń słuchawki douszne z listy <i>Bluetooth</i> na urządzeniu, w tym wszelkie duplikaty pozycji oznaczonych LE (Low Energy). Ustanów połączenie ponownie (zobacz str. 40).</p> <p>Uruchom ponownie słuchawki douszne (zobacz str. 55). Jeśli to nie pomoże, przywróć ustawienia fabryczne słuchawek dousznych (zobacz str. 55).</p>

PROBLEM	ROZWIĄZANIE
Brak dźwięku	<p>Sprawdź dopasowanie słuchawek dousznych przy użyciu lusterka (zobacz str. 15).</p> <p>Upewnij się, że używane są końcówki i opaski o odpowiednim rozmiarze dla każdego ucha (zobacz str. 17).</p> <p>Upewnij się, że obie końcówki są dopasowane do uszu i nie zostały nadmiernie obrócone przeciwnie do kierunku ruchu wskazówek zegara (zobacz str. 14).</p> <p>Podnieś głowę podczas wkładania słuchawek do uszu.</p> <p>Upewnij się, że poziom głośności źródła jest odpowiednio ustawiony (zobacz str. 24).</p> <p>Naciśnij przycisk odtwarzania na urządzeniu, aby upewnić się, że dźwięk jest odtwarzany.</p> <p>Odtwórz dźwięk z innej aplikacji lub usługi muzycznej.</p> <p>Odtwórz audio z zawartości przechowywanej na urządzeniu.</p> <p>Jeżeli są podłączone dwa urządzenia, najpierw wstrzymaj odtwarzanie dźwięku na drugim z nich.</p> <p>Jeżeli są podłączono dwa urządzenia, rozłącz drugie urządzenie i odtwarzaj dźwięk z pierwszego urządzenia.</p> <p>Usuń zanieczyszczenia i woskowinę z końcówek i zakończeń słuchawek dousznych.</p> <p>Upewnij się, że słuchawki douszne są naładowane, a styki do ładowania słuchawek dousznych i bolce ładowarki futerału są czyste.</p> <p>Aby wyświetlić filmy instruktażowe, skorzystaj z następującej witryny internetowej: support.Bose.com/QCE.</p> <p>Uruchom urządzenie ponownie.</p>
Brak dźwięku z jednej słuchawki dousznej	<p>Sprawdź dopasowanie słuchawek dousznych przy użyciu lusterka (zobacz str. 15).</p> <p>Upewnij się, że używane są końcówki i opaski o odpowiednim rozmiarze dla każdego ucha (zobacz str. 17).</p> <p>Upewnij się, że obie końcówki są dopasowane do uszu i nie zostały nadmiernie obrócone przeciwnie do kierunku ruchu wskazówek zegara (zobacz str. 14).</p> <p>Podnieś głowę podczas wkładania słuchawek do uszu. Sprawdź dopasowanie słuchawek dousznych przy użyciu lusterka (zobacz str. 15).</p> <p>Upewnij się w aplikacji Bose QCE, że oprogramowanie jest aktualne (zobacz str. 45).</p> <p>Usuń zanieczyszczenia i woskowinę z końcówek i zakończeń słuchawek dousznych.</p> <p>Upewnij się, że słuchawka douszna jest naładowana, a styki do ładowania słuchawek dousznych i bolce ładowarki futerału są czyste.</p> <p>Umieść obie słuchawki w futerałach ładowarki, tak aby zostały magnetycznie zablokowane w odpowiednim położeniu. Zamknij futerał i otwórz go ponownie. Wskaźnik stanu zostanie włączony (zobacz str. 38). Wyjmij słuchawki douszne.</p> <p>Aby wyświetlić filmy instruktażowe, skorzystaj z następującej witryny internetowej: support.Bose.com/QCE.</p>

PROBLEM	ROZWIĄZANIE
<p>Niska jakość dźwięku</p>	<p>Sprawdź dopasowanie słuchawek dousznych przy użyciu lusterka (zobacz str. 15).</p> <p>Upewnij się, że używane są końcówki i opaski o odpowiednim rozmiarze dla każdego ucha (zobacz str. 17).</p> <p>Upewnij się, że do przeprowadzenia konfiguracji używasz aplikacji Bose QCE (zobacz str. 12).</p> <p>Użyj innej ścieżki audio.</p> <p>Odtwórz dźwięk z innej aplikacji lub usługi muzycznej.</p> <p>Usuń zanieczyszczenia i woskowinę z końcówek i zakończeń słuchawek dousznych.</p> <p>Jeżeli połączone są dwa urządzenia, rozłącz drugie urządzenie.</p> <p>Wyłącz wszystkie funkcje ulepszania dźwięku w urządzeniu i aplikacji muzycznej.</p> <p>Upewnij się, że słuchawki douszne są połączone przy użyciu właściwego profilu <i>Bluetooth</i>: Stereo A2DP. Sprawdź w menu ustawień <i>Bluetooth</i>/audio urządzenia, czy wybrano właściwy profil audio.</p> <p>Wyłącz funkcję <i>Bluetooth</i> na urządzeniu i włącz ją ponownie.</p> <p>Wyczyść listę urządzeń słuchawek dousznych (zobacz str. 43). Usuń słuchawki douszne z listy <i>Bluetooth</i> na urządzeniu, w tym wszelkie duplikaty pozycji oznaczonych LE (Low Energy). Ustanów połączenie ponownie (zobacz str. 40).</p> <p>Aby wyświetlić filmy instruktażowe, skorzystaj z następującej witryny internetowej: support.Bose.com/QCE.</p>
<p>Mikrofon nie odbiera dźwięku</p>	<p>Upewnij się, że słuchawki douszne nie są obrócone zbyt daleko do tyłu lub do przodu (zobacz str. 14). Aby uzyskać najlepszą jakość dźwięku mikrofonu, słuchawki douszne powinny być ustawione pod kątem, tak aby były skierowane w stronę ust lub podbródka.</p> <p>Upewnij się, że opaski stabilizujące są prawidłowo umieszczone na słuchawkach dousznych (zobacz str. 19). Jeśli opaski są umieszczone nieprawidłowo, może to zakłócać działanie mikrofonów.</p> <p>Wykonaj inne połączenie telefoniczne.</p> <p>Użyj innego zgodnego urządzenia.</p> <p>Wyłącz funkcję <i>Bluetooth</i> na urządzeniu i włącz ją ponownie.</p> <p>Wyczyść listę urządzeń słuchawek dousznych (zobacz str. 43). Usuń słuchawki douszne z listy <i>Bluetooth</i> na urządzeniu, w tym wszelkie duplikaty pozycji oznaczonych LE (Low Energy). Ustanów połączenie ponownie (zobacz str. 40).</p>

PROBLEM	ROZWIĄZANIE
Brak synchronizacji audio i wideo	<p>Włącz dźwięk <i>Bluetooth</i> o niskim opóźnieniu między słuchawkami dousznymi a urządzeniem przy użyciu aplikacji Bose QCE. Aby uzyskać dostęp do tej opcji, dotknij pozycji Dźwięk o niskim opóźnieniu na ekranie sterowania urządzeniami.</p> <p>Zamknij aplikację lub usługę muzyczną i otwórz ją ponownie.</p> <p>Odtwórz dźwięk z innej aplikacji lub usługi muzycznej.</p> <p>Umieść obie słuchawki w futerale z ładowarką, tak aby zostały magnetycznie zablokowane w odpowiednim położeniu. Zamknij futerał i otwórz go ponownie. Wskaźnik stanu zostanie włączony (zobacz str. 38). Wyjmij słuchawki douszne.</p>
Nie można dostosować trybu redukcji szumów	<p>Umieść obie słuchawki w futerale z ładowarką, tak aby zostały magnetycznie zablokowane w odpowiednim położeniu. Zamknij futerał i otwórz go ponownie. Wskaźnik stanu zostanie włączony (zobacz str. 38). Wyjmij słuchawki douszne.</p> <p>Zobacz „Słuchawki douszne nie reagują na sterowanie dotykowe” na str. 52.</p> <p>Użyj aplikacji Bose QCE w celu dostosowania trybu redukcji szumów. Aby uzyskać dostęp do tej opcji, dotknij pozycji Sterowanie szumami na ekranie sterowania urządzeniami.</p>
Nie można dostosować niskich i wysokich tonów	<p>Na ekranie Korektor w aplikacji Bose QCE przewiń w prawo, aby wyświetlić wszystkie opcje. (Opcje korektora przesuwają się w lewo).</p>
Niedostateczna redukcja szumów	<p>Sprawdź dopasowanie słuchawek dousznych przy użyciu lusterka (zobacz str. 15).</p> <p>Umieść obie słuchawki w futerale z ładowarką, tak aby zostały magnetycznie zablokowane w odpowiednim położeniu. Zamknij futerał i otwórz go ponownie. Wskaźnik stanu zostanie włączony (zobacz str. 38). Wyjmij słuchawki douszne.</p> <p>Sprawdź tryb (zobacz str. 31).</p> <p>Wyjmij słuchawki z uszu i włóż je ponownie.</p> <p>Jeżeli prowadzisz rozmowę telefoniczną lub korzystasz z poleceń głosowych urządzenia, wybierz niższe ustawienie wzmocnienia głosu lub wyłącz tę opcję przy użyciu aplikacji Bose QCE (zobacz str. 26).</p> <p>Uruchom ponownie słuchawki douszne (zobacz str. 55). Jeśli to nie pomoże, przywróć ustawienia fabryczne słuchawek dousznych (zobacz str. 55).</p>
Głos rozmówcy jest słabo słyszalny podczas rozmowy telefonicznej	<p>Zwiększ poziom głośności na urządzeniu.</p> <p>Użyj aplikacji Bose QCE w celu dostosowania dźwięków pobocznych (zobacz str. 26).</p> <p>Wypróbuj inny tryb (zobacz str. 31).</p>

PROBLEM	ROZWIĄZANIE
Głos użytkownika jest słabo słyszalny podczas rozmowy telefonicznej	<p>Zmień na tryb Brak (zobacz str. 31).</p> <p>Użyj aplikacji Bose QCE, aby usłyszeć, jak mówisz swoim naturalnym głosem. Aby uzyskać dostęp do tej opcji, dotknij pozycji Inteligentne połączenia na ekranie sterowania urządzeniami.</p>
Słuchawki douszne nie reagują na sterowanie dotykowe	<p>Upewnij się, że słuchawki douszne są włożone do uszu.</p> <p>Upewnij się, że dotykasz odpowiedniej powierzchni dotykowej (zobacz str. 25).</p> <p>Upewnij się, że palec prawidłowo przylega do powierzchni dotykowej (zobacz str. 25).</p> <p>Upewnij się, że Twoje palce są suche.</p> <p>Jeżeli Twoje włosy są mokre, upewnij się, że nie powodują one uaktywniania powierzchni dotykowej.</p> <p>Jeżeli nosisz rękawice, zdejmij je przed naciśnięciem powierzchni dotykowej.</p> <p>W przypadku funkcji uruchamianych kilkoma dotknięciami wywieraj różny nacisk na powierzchnię dotykową.</p> <p>Za pomocą aplikacji Bose QCE możesz zmodyfikować niektóre funkcje sterowania dotykowego, aby spersonalizować sterowanie zgodnie z własnymi preferencjami (zobacz str. 26).</p> <p>Aby wyświetlić filmy instruktażowe, skorzystaj z następującej witryny internetowej: support.Bose.com/QCE.</p> <p>Umieść obie słuchawki w futerałach z ładowarką, tak aby zostały magnetycznie zablokowane w odpowiednim położeniu. Zamknij futerał i otwórz go ponownie. Wskaźnik stanu zostanie włączony (zobacz str. 38). Wyjmij słuchawki douszne.</p> <p>Jeżeli słuchawki były narażone na działanie wysokiej lub niskiej temperatury, poczekaj na przywrócenie temperatury pokojowej słuchawek.</p> <p>Uruchom ponownie słuchawki douszne (zobacz str. 55). Jeśli to nie pomoże, przywróć ustawienia fabryczne słuchawek dousznych (zobacz str. 55).</p>
Słuchawki douszne nie reagują na sterowanie głosem	<p>Upewnij się, że wypowiadasz polecenie po usłyszeniu sygnału dźwiękowego.</p> <p>Upewnij się, że na urządzeniu jest uruchomiona aplikacja Bose QCE (otwarta lub działająca w tle).</p> <p>Upewnij się, że na urządzeniu wyłączono tryb uśpienia dla aplikacji Bose QCE. Aby uzyskać więcej informacji, skorzystaj z podręcznika użytkownika urządzenia.</p> <p>Upewnij się, że słuchawki douszne nie są aktualizowane.</p>
Nie można zrobić zdjęcia	<p>Upewnij się, że urządzenie obsługuje profil HID (Human Interface Device) i jest zgodne z pilotami HID. Aby uzyskać więcej informacji, skorzystaj z podręcznika użytkownika urządzenia.</p>

PROBLEM	ROZWIĄZANIE
Nie można dostosować głośności	<p>Upewnij się, że dotykasz odpowiedniej powierzchni dotykowej (zobacz str. 25).</p> <p>Upewnij się, że dotykasz odpowiedniej słuchawki dousznej (zobacz str. 25).</p> <p>Zobacz „Słuchawki douszne nie reagują na sterowanie dotykowe” na str. 52.</p>
Baterie słuchawek dousznych nie są ładowane	<p>Upewnij się, że słuchawki douszne są prawidłowo umieszczone w futerał z ładowarką. Aby ograniczyć zużycie baterii, należy zamknąć futerał podczas ładowania baterii słuchawek (zobacz str. 33).</p> <p>Upewnij się, że styki do ładowania słuchawek dousznych i bolce ładowarki futerału są czyste.</p> <p>Upewnij się, że opaski stabilizujące są prawidłowo umieszczone na słuchawkach dousznych (zobacz str. 19). Jeśli opaski są umieszczone prawidłowo, styki ładowania na słuchawkach mogą nie pokrywać się ze stykami ładowania w futerał.</p> <p>Upewnij się, że przewód USB jest prawidłowo podłączony do złącza w futerał z ładowarką.</p> <p>Upewnij się, że obie wtyczki przewodu USB są prawidłowo podłączone.</p> <p>Użyj innego przewodu USB, ładowarki sieciowej lub źródła zasilania.</p> <p>Jeżeli słuchawki douszne lub futerał z ładowarką były narażone na działanie wysokiej lub niskiej temperatury, poczekaj na przywrócenie temperatury pokojowej słuchawek i futerału. Naładuj ponownie (zobacz str. 33).</p> <p>Jeśli używasz ładowarki bezprzewodowej, upewnij się, że futerał z ładowarką został umieszczony bezpośrednio na środku ładowarki bezprzewodowej, aby uzyskać pełne połączenie bezprzewodowe do ładowania.</p>
Bateria futerału z ładowarką nie jest ładowana	<p>Upewnij się, że przewód USB jest prawidłowo podłączony do złącza w futerał z ładowarką.</p> <p>Jeśli bateria futerału z ładowarką jest całkowicie wyczerpana, upewnij się, że przewód USB jest podłączony na tyle długo, aby futerał mógł się naładować. Jeśli po odłączeniu przewodu wskaźnik stanu futerału z ładowarką zgaśnie, podłącz ponownie przewód USB.</p> <p>Upewnij się, że obie wtyczki przewodu USB są prawidłowo podłączone.</p> <p>Użyj innego przewodu USB, ładowarki sieciowej lub źródła zasilania.</p> <p>Upewnij się, że futerał z ładowarką jest zamknięty. Aby ograniczyć zużycie baterii, należy zamknąć futerał z ładowarką podczas ładowania.</p> <p>Jeżeli futerał z ładowarką był narażony na działanie wysokiej lub niskiej temperatury, poczekaj na przywrócenie temperatury pokojowej futerału. Naładuj ponownie (zobacz str. 34).</p> <p>Jeśli używasz ładowarki bezprzewodowej, upewnij się, że futerał z ładowarką został umieszczony bezpośrednio na środku ładowarki bezprzewodowej, aby uzyskać pełne połączenie bezprzewodowe do ładowania.</p>

PROBLEM	ROZWIĄZANIE
Język komunikatów głosowych jest nieprawidłowy	Zmień język komunikatów głosowych przy użyciu aplikacji Bose QCE. Ta opcja jest dostępna w menu Ustawienia.
Brak powiadomień o połączeniach	<p>Upewnij się, że urządzenie nie jest ustawione na tryb Nie przeszkadzać.</p> <p>Upewnij się, że funkcja Ogłaszanie połączeń została włączona przy użyciu aplikacji Bose QCE. Aby uzyskać dostęp do tej opcji, dotknij pozycji Inteligentne połączenia na ekranie sterowania urządzeniami.</p> <p>Upewnij się, że słuchawki douszne mają dostęp do kontaktów w menu <i>Bluetooth</i> urządzenia.</p>
Krótkie dźwięki o wysokiej częstotliwości w słuchawkach dousznych	<p>Upewnij się, że zakończenia słuchawek dousznych nie są zablokowane (zobacz str. 18).</p> <p>Upewnij się, że końcówki są prawidłowo umieszczone na słuchawkach dousznych (zobacz str. 18).</p> <p>Upewnij się, że opaski stabilizujące są prawidłowo umieszczone na słuchawkach dousznych (zobacz str. 19).</p>

PONOWNE URUCHAMIANIE SŁUCHAWEK DOUSZNYCH

Jeżeli słuchawki nie reagują na polecenia, można je ponownie uruchomić.

UWAGA: Ponowne uruchomienie słuchawek dousznych nie usuwa żadnych ustawień.

1. Dotknij każdej słuchawki dousznej i przytrzymaj przez 15 sekund, aż usłyszysz sygnał dźwiękowy.

Zasilanie słuchawek zostanie wyłączone.

UWAGA: Każdą słuchawkę należy wyłączyć osobno.

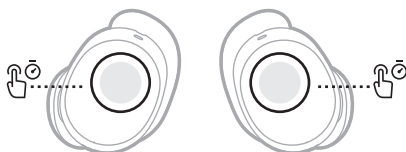

2. Dotknij każdej słuchawki dousznej i przytrzymaj przez 1 sekundę.

Zostanie odtworzony dźwięk, a słuchawki włączą się.

UWAGA: Każdą słuchawkę należy włączyć osobno.

PRZYWRACANIE SŁUCHAWEK DOUSZNYCH

Przywrócenie ustawień fabrycznych spowoduje zresetowanie wszystkich ustawień i przywrócenie słuchawek dousznych do początkowego stanu. Następnie słuchawki douszne można skonfigurować w taki sposób, jakby były konfigurowane po raz pierwszy.

Przywrócenie ustawień fabrycznych zalecane jest wyłącznie wówczas, gdy występują problemy ze słuchawkami dousznymi lub zostało to zaproponowane przez Dział Obsługi Klientów firmy Bose.

1. Upewnij się, że słuchawki douszne nie są aktywnie połączone z żadnymi urządzeniami.
2. Dotknij lewej słuchawki dousznej i przytrzymaj przez 7 sekund, aż usłyszysz komunikat o gotowości do parowania, a następnie sygnał dźwiękowy. Zwolnij po usłyszeniu sygnału dźwiękowego.

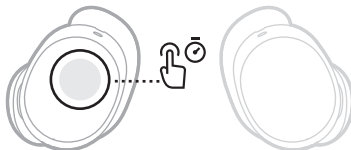

Słuchawki douszne są teraz przywrócone do oryginalnego stanu, jak po wyjęciu z pudełka.



891405-0010