



Register your
new device on
MyBosch now and
get free benefits:
[bosch-home.com/
welcome](https://bosch-home.com/welcome)

Cordless handstick vacuum cleaner

BBS82

BCS82

BSS82

BLS82

BKS82

[de]	Gebrauchsanleitung	11
[en]	Information for Use	18
[fr]	Manuel d'utilisation	24
[it]	Manuale utente	31
[nl]	Gebruikershandleiding	38
[da]	Betjeningsvejledning	45
[no]	Bruksanvisning	51
[sv]	Bruksanvisning	57
[fi]	Käyttöohje	63
[es]	Manual de usuario	69
[pt]	Manual do utilizador	76
[el]	Εγχειρίδιο χρήστη	83
[tr]	Kullanım kılavuzu	90
[pl]	Instrukcja obsługi	97
[hu]	Használati útmutató	104
[cs]	Návod k obsluze	111
[ru]	Руководство пользователя	117
[ro]	Manual de utilizare	124
[uk]	Керівництво з експлуатації	131
[zh-tw]	使用手冊	138



<https://digitalguide.bsh-group.com?mat-no=8001280509>



- [de]** Scannen Sie den QR-Code oder besuchen Sie die Webseite, um die erweiterten Hinweise zur Benutzung zu öffnen. Dort finden Sie zusätzliche Informationen zu Ihrem Gerät oder Zubehör.
- [en]** Scan the QR code or visit the website to open the Further Notices for Use. You can find additional information about your appliance or accessory here.
- [fr]** Scannez le code QR ou visitez le site Web pour ouvrir les informations d'utilisation complémentaires. Vous y trouverez des informations supplémentaires concernant votre appareil ou accessoire.
- [it]** Scansionare il codice QR oppure visitare il sito Web per indicazioni dettagliate sull'uso. Si trovano informazioni aggiuntive sull'apparecchio o gli accessori.
- [nl]** Scan de QR-code of bezoek de website om de uitgebreide gebruiksinstructies te openen. Hierin vindt u meer informatie over het apparaat of toebehoren.
- [da]** Scan QR-koden, eller besøg hjemmesiden, for at åbne de udvalgte anvisninger om anvendelse. Der kan der findes yderligere oplysninger om apparatet eller tilbehøret.
- [no]** Skann QR-koden eller besøk nettstedet for å åpne mer informasjon om bruken. Der finner du mer informasjon om apparatet eller tilbehøret.
- [sv]** Scanna QR-koden eller gå till webbplatsen och öppna de utökade användningsanvisningarna. Där finns mer information om din apparat eller dina tillbehör.
- [fi]** Skanna QR-koodi tai vieraile internet-sivustollamme, jotta voit avata laajennetut käyttötiedot. Sieltä löydät laitetta tai varustetta koskevia lisätietoja.
- [es]** Para abrir las indicaciones ampliadas sobre el uso, visite la página web o escanee el código QR. Allí encontrará más información sobre el aparato o los accesorios.
- [pt]** Leia o código QR ou visite a página web para abrir as indicações avançadas relativas à utilização. Aí encontra informações adicionais sobre o seu aparelho ou acessório.
- [el]** Σαρώστε τον κωδικό QR ή επισκεφτείτε την ιστοσελίδα, για να ανοίξετε τις διευρυμένες υποδείξεις για τη χρήση. Εκεί θα βρείτε πρόσθετες πληροφορίες για τη συσκευή σας ή τα εξαρτήματά.
- [tr]** Ayrıntılı kullanım bilgilerine ulaşmak için QR kodu taratın veya web sayfasını ziyaret ediniz. Cihaz ve aksesuarlar ile ilgili ayrıntılı bilgileri bu şekilde edinebilirsiniz.
- [pl]** Aby uzyskać rozszerzone informacje na temat zastosowań urządzenia, należy zeskanować kod QR albo wejść na stronę internetową. Można tam znaleźć dodatkowe informacje na temat posiadanego urządzenia i akcesoriów.
- [hu]** Olvassa be a QR-kódot vagy keresse fel a weboldalt a kibővített használati utasítás megnyitásához. Ott kiegészítő információkat talál a készülékkel vagy tartozékkal kapcsolatban.
- [cs]** Pro další informace k používání načtěte QR kód nebo navštivte webovou stránku. Tam najdete další informace ke spotřebiči nebo příslušenství.
- [ru]** Чтобы узнать больше о пользовании, отсканируйте QR-код или зайдите на сайт. Там вы найдете более подробные сведения о приборе и принадлежностях.
- [ro]** Scațați codul QR sau accesați site-ul web pentru a obține mai mult recomandări privind utilizarea. Acolo veți găsi mai multe informații privind aparatul dumneavoastră sau accesoriile.



<https://digitalguide.bsh-group.com?mat-no=8001280509>



[uk] Щоб отримати докладніші вказівки з користування, зіскануйте QR-код або відвідайте сайт. Там ви знайдете додаткові відомості про прилад або приладдя.

[zh-tw] 掃描 QR-Code 或訪問網站，以開啟更詳細的使用說明。您可於此處找到有關電器或配件的更多資訊。

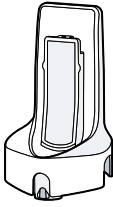

A



B

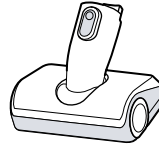

C



D



E

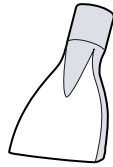

F

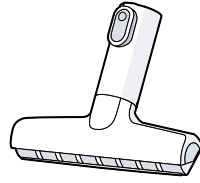

G

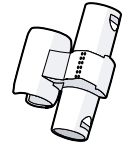

H

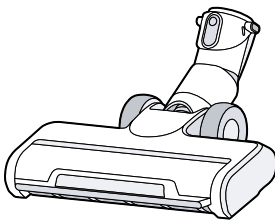

I

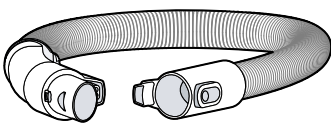

J

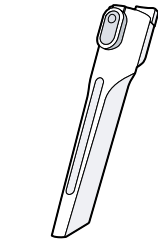

K

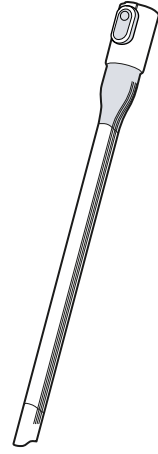

L

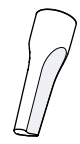

M



N

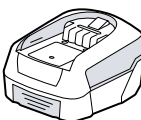

O

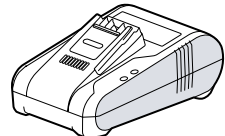

P

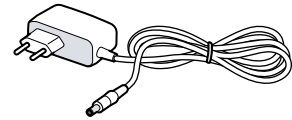

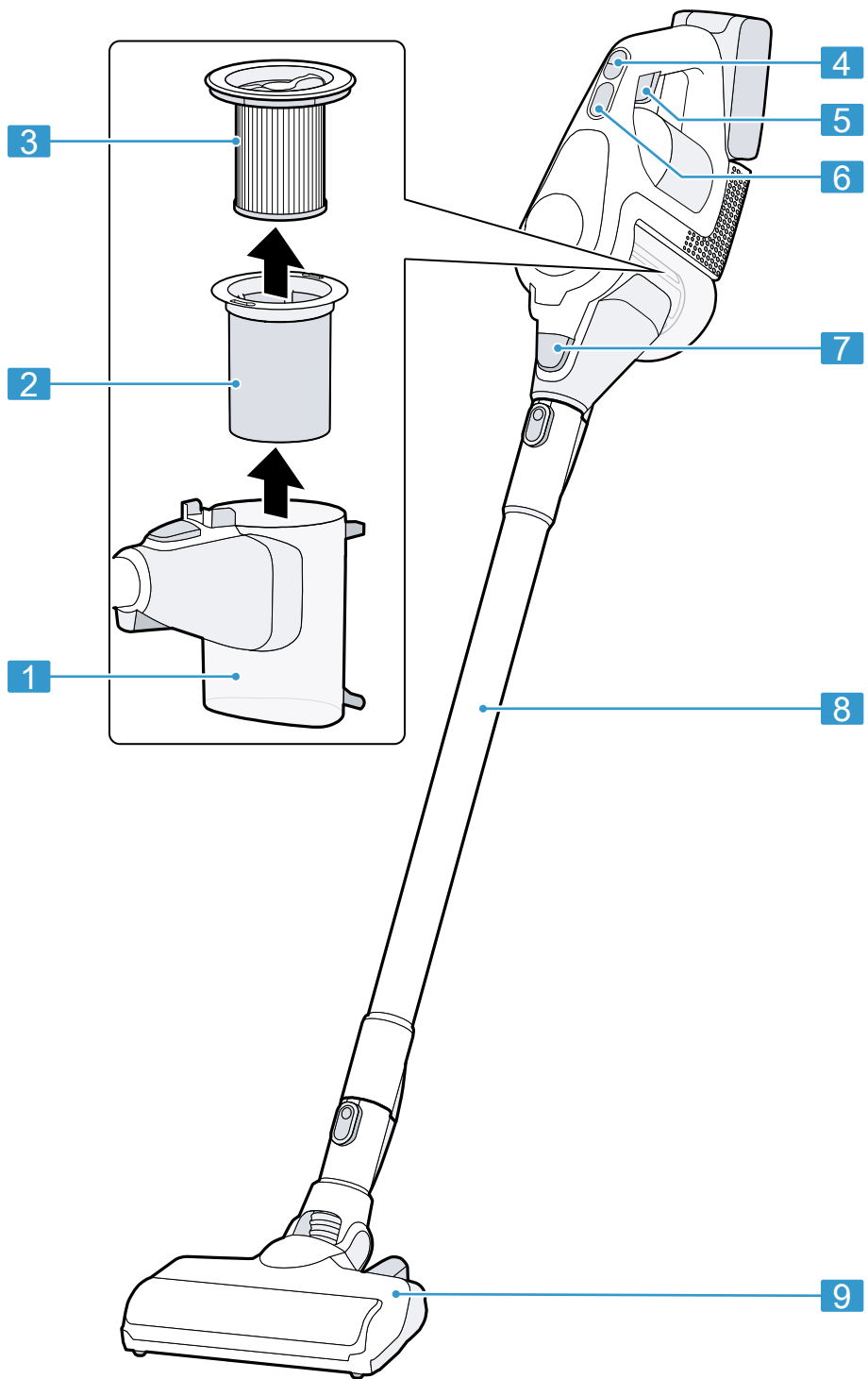

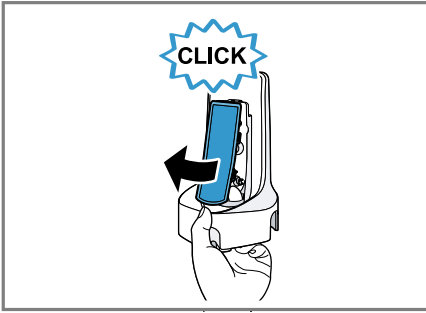

3

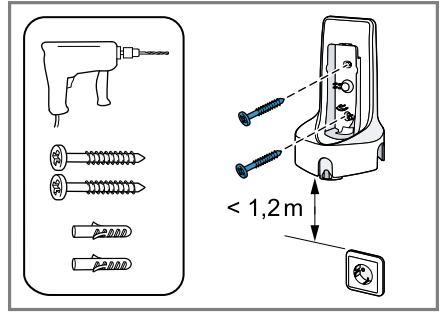

4

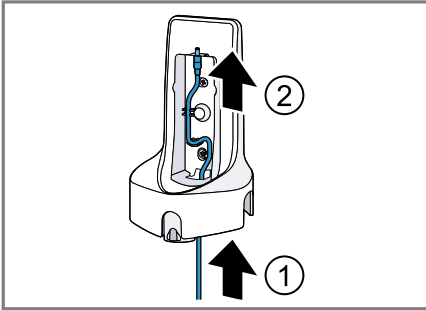

5

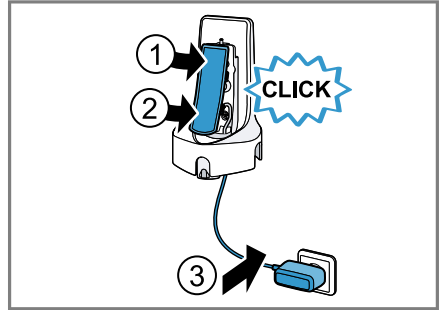

6

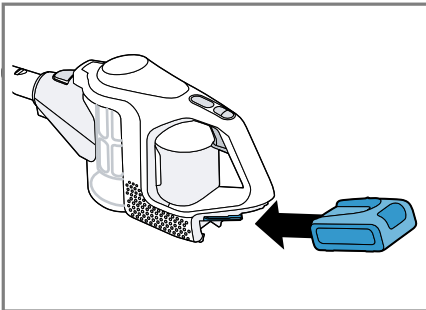

7

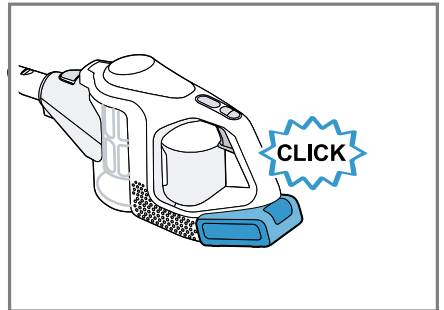

8

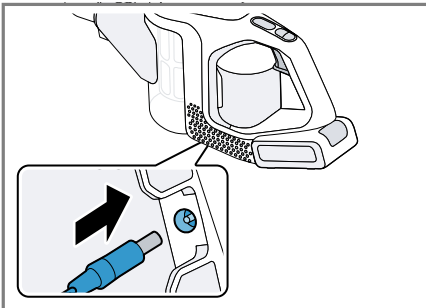

9

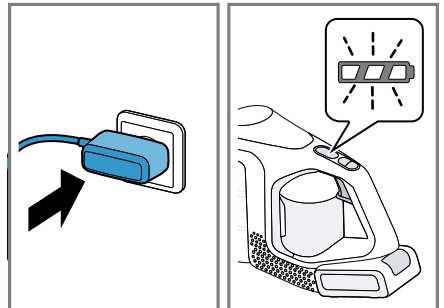

10

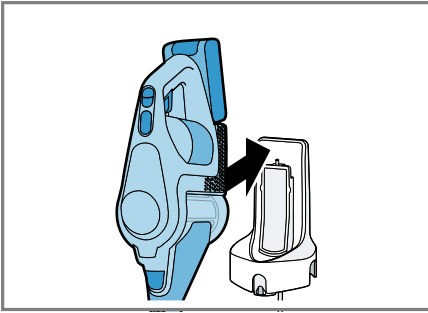

11

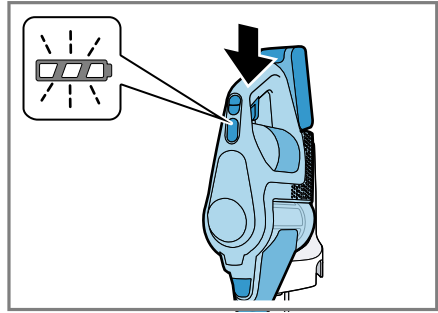

12

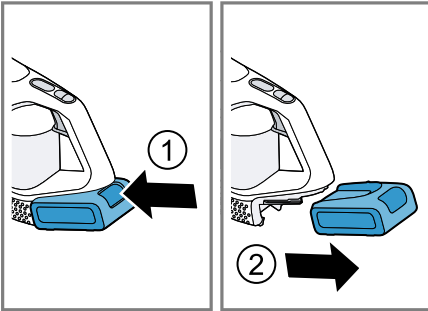

13

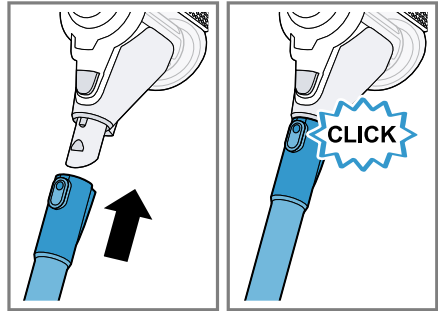

14

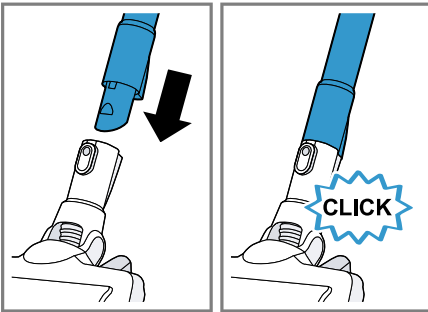

15

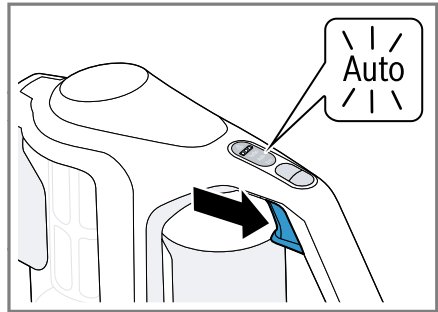

16

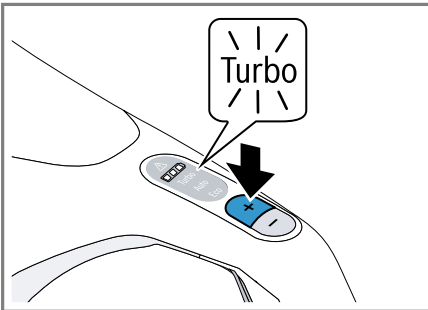

17

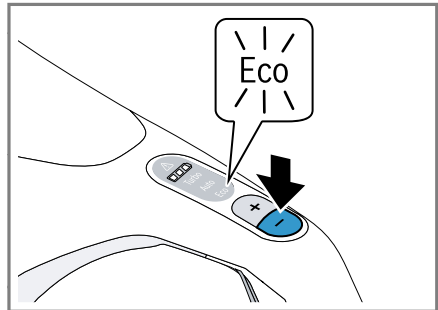

18

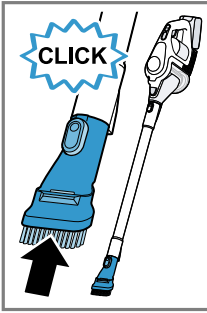

19

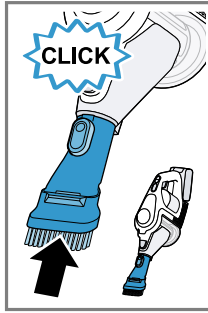

20

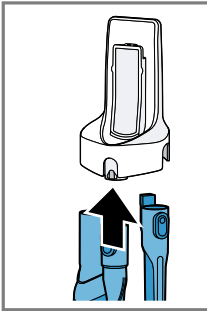
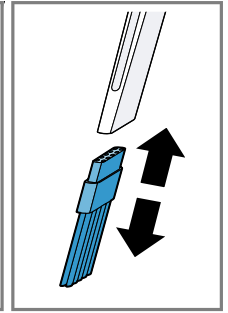

21

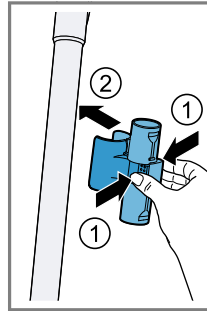
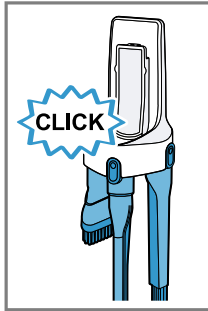

22

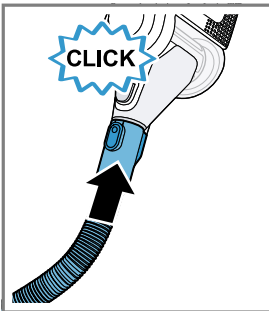
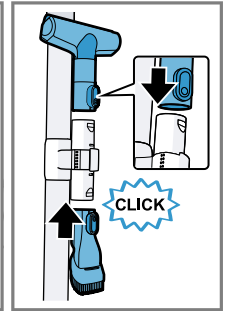

23

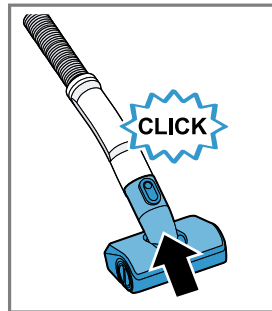
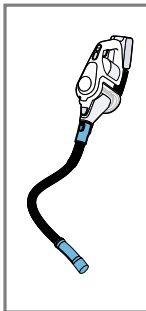

24

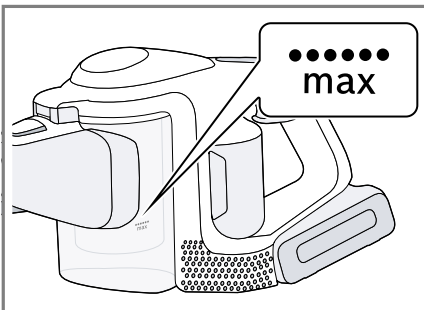
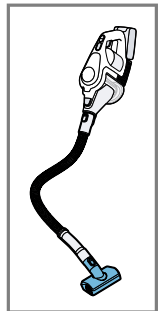

25

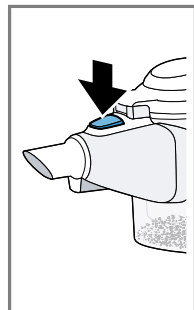

26

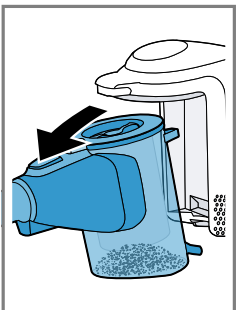

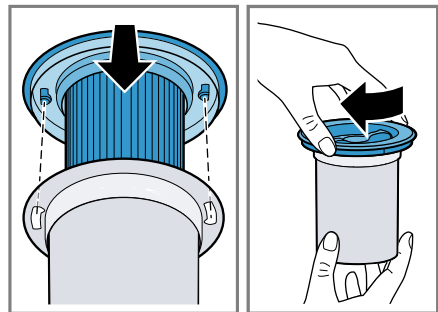
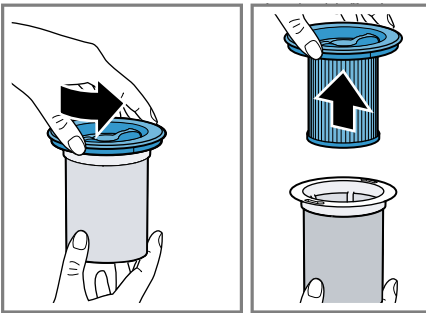
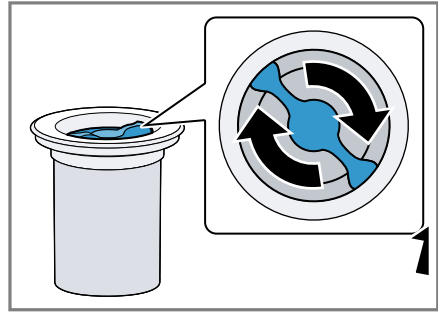
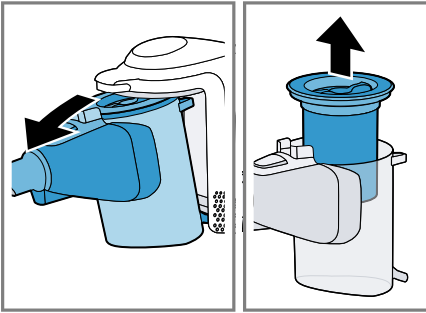
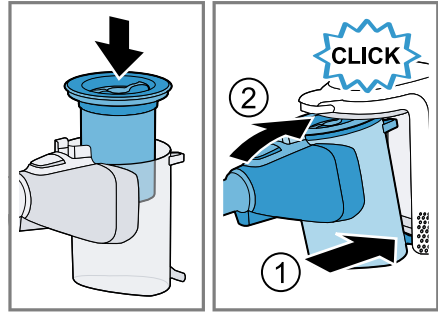
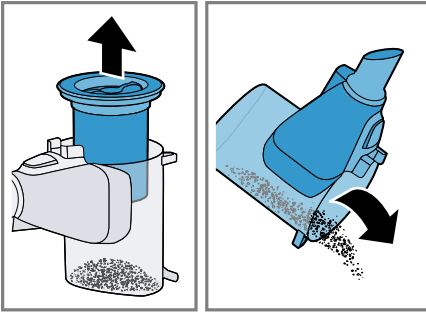

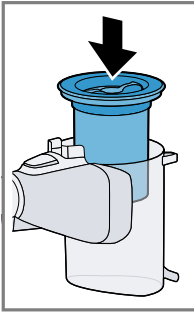

35

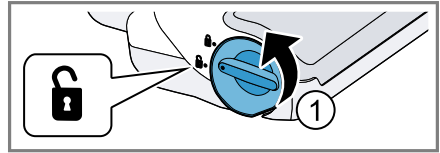
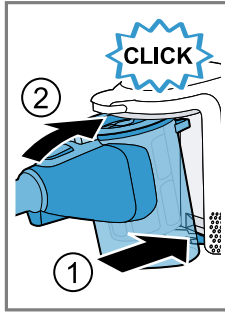

36

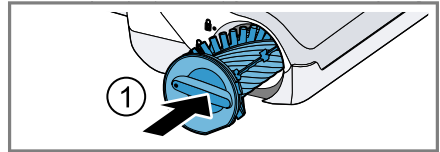
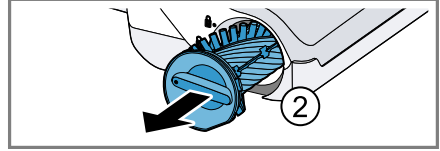

38

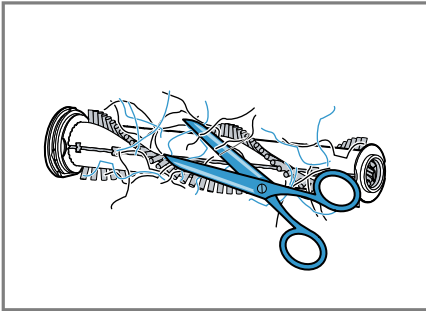
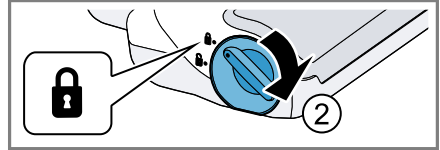

37

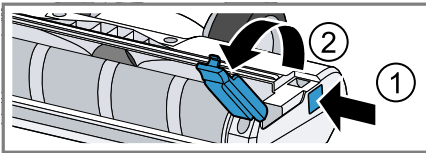

39

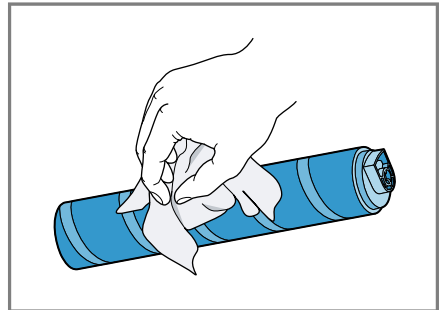
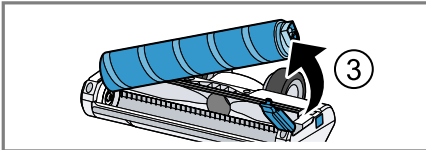

40

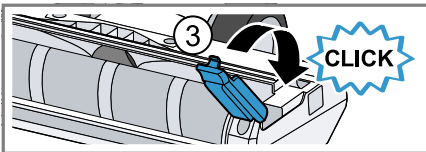
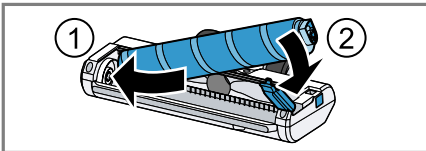

41



Sicherheit

- Lesen Sie diese Anleitung sorgfältig.
- Bewahren Sie die Anleitung sowie die Produktinformationen für einen späteren Gebrauch oder Nachbesitzer auf.
- Schließen Sie das Gerät bei einem Transportschaden nicht an.

Verwenden Sie das Gerät nur:

- mit Originalteilen und -zubehör. Bei Schäden durch Verwendung fremder Produkte besteht kein Anspruch auf Garantie.
- zum Reinigen von Oberflächen.
- im privaten Haushalt und in geschlossenen Räumen des häuslichen Umfelds bei Raumtemperatur.
- bis zu einer Höhe von 2000 m über dem Meeresspiegel.

Verwenden Sie das Gerät nicht:

- zum Absaugen von Menschen oder Tieren.
- zum Aufsaugen von gesundheitsschädlichen, scharfkantigen, heißen oder glühenden Substanzen.
- zum Aufsaugen von feuchten oder flüssigen Substanzen.
- zum Aufsaugen von leicht entflammaren oder explosiven Stoffen und Gasen.
- zum Aufsaugen von Asche, Ruß aus Öfen und Zentral-Heizungsanlagen.
- zum Aufsaugen von Tonerstaub aus Druckern und Kopierern.
- zum Aufsaugen von Bauschutt.

Trennen Sie das Gerät von der Stromversorgung, wenn Sie:

- das Gerät reinigen.

Dieses Gerät kann von Kindern ab 8 Jahren und darüber und von Personen mit reduzierten physischen, sensorischen oder mentalen Fähigkeiten oder Mangel an Erfahrung und/oder Wissen benutzt werden, wenn sie beaufsichtigt oder bezüglich des sicheren Gebrauchs des Geräts unterwiesen wurden und die daraus resultierenden Gefahren verstanden haben.

Kinder dürfen nicht mit dem Gerät spielen.

Reinigung und Benutzerwartung dürfen nicht durch Kinder ohne Beaufsichtigung durchgeführt werden.

- ▶ Nie die Netzanschlussleitung mit heißen Geräteteilen oder Wärmequellen in Kontakt bringen.

de Sicherheit

- ▶ Nie die Netzanschlussleitung mit scharfen Spitzen oder Kanten in Kontakt bringen.
- ▶ Nie die Netzanschlussleitung knicken, quetschen oder verändern.
- ▶ Das Ladekabel¹ und das Schnellladegerät¹ nur gemäß den Angaben auf dem Typenschild anschließen und betreiben.
- ▶ Das Ladekabel¹ und das Schnellladegerät¹ nur über eine vorschriftsmäßig installierte Steckdose mit Erdung an ein Stromnetz mit Wechselstrom anschließen.
- ▶ Bei der Reinigung des Geräts keine brennbaren oder alkoholhaltigen Stoffe verwenden.
- ▶ Die Kleidung, das Haar, die Finger und andere Körperteile von den Öffnungen am Gerät und den beweglichen Teilen fernhalten.
- ▶ Nie das Rohr oder die Düsen auf Augen, Haare, Ohren oder Mund richten.
- ▶ Sicherstellen, dass keine Kinder mit dem Gerät spielen, auch wenn es in der Basisstation¹ hängt.
- ▶ Personen mit elektronischen Implantaten müssen 10 cm Mindestabstand zum Gerät einhalten.
- ▶ Verpackungsmaterial von Kindern fernhalten.
- ▶ Kinder nicht mit Verpackungsmaterial spielen lassen.
- ▶ Den Akku vor Feuer, Hitze und andauernder Sonneneinstrahlung schützen.
- ▶ Den Akku vor Wasser und eindringender Feuchtigkeit schützen.
- ▶ Nie den Akku öffnen.
- ▶ Den nicht benutzten Akku von Metallgegenständen fernhalten, z. B. Büroklammern, Münzen, Schlüsseln, Nägeln oder Schrauben.
- ▶ Frischluft zuführen.
- ▶ Bei Beschwerden einen Arzt aufsuchen.
- ▶ Bei Hautkontakt sofort mit Wasser abspülen.
- ▶ Bei Augenkontakt ärztliche Hilfe in Anspruch nehmen.

¹ Je nach Geräteausstattung

Sachschäden vermeiden

Um Sachschäden an Ihrem Gerät, Zubehör oder anderen Gegenständen zu vermeiden, beachten Sie diese Hinweise.

- ▶ Benetzte Gegenstände prüfen und reinigen.
- ▶ Beschädigte Gegenstände austauschen.
- ▶ Die Laufsohlen regelmäßig auf Abnutzung prüfen.
- ▶ Die abgenutzte Düse ersetzen.
- ▶ Nie die Düse ohne eingesetzte Bürstenwalze verwenden.
- ▶ Nie das Gerät ohne Filtereinheit betreiben.

Lieferumfang

Prüfen Sie nach dem Auspacken alle Teile auf Transportschäden und die Vollständigkeit der Lieferung.

Hinweis: Je nach Ausstattung wird das Gerät mit weiterem Zubehör geliefert.

→ Abb. **1**

A	Basisstation ¹
B	2in1 Möbelpinsel mit Polsterdüse ¹
C	Minielektrodüse ¹
D	Ersatzbürste für Minielektrodüse ¹
E	Ersatzbürste für Elektrobürste ¹
F	Matratzendüse ¹
G	XXL Polsterdüse ¹
H	Variabler Zubehörhalter ¹
I	Elektrobürste für Hartboden ¹
J	Flexibler Verlängerungsschlauch ¹
K	Tastatur- und Schubladendüse ¹
L	Lange, flexible Fugendüse ¹
M	Kurze Fugendüse ¹
N	Akku ¹
O	Schnellladegerät ¹
P	Ladekabel ¹

¹ Je nach Geräteausstattung

Gerät

Hier finden Sie eine Übersicht über die Bestandteile Ihres Geräts.

→ Abb. **2**

1	Staubbehälter
2	Flusensieb
3	Lamellenfilter
4	Regulierung der Betriebszustände
5	Ein/Aus-Schalter
6	Statusanzeige
7	Entriegelungstaste Staubbehälter
8	Saugrohr
9	Elektrobürste



Bedienelemente

Hier finden Sie eine Übersicht der Bedienelemente Ihres Geräts.

- ① ■ Gerät einschalten.
- Gerät ausschalten.

Statusanzeige

Die Statusanzeige zeigt Ihnen verschiedene Betriebszustände an.

Betriebszustand	Statusanzeige
Normalmodus	Auto leuchtet.
Turbomodus	Turbo leuchtet.
Stromsparmodus	ECO leuchtet.
Akkuladung unter 20 %	 blinkt schnell.
Akku leer	Anzeige erlischt.
Ladevorgang	 blinkt und zeigt bereits geladenen Status an.
Akku vollständig geladen	 leuchtet und erlischt nach ca. 2 Minuten.

Betriebszu- stand	Statusanzeige
Fehleranzeige	 leuchtet rot und erlischt nach ca. 10 Sekunden. → "Störungen beheben", Seite 16

Akkuladezeiten

Hier finden Sie eine Übersicht der Akkuladezeiten.

Hinweise

- Die angegebenen Ladezeiten können aufgrund von Akkuladestatus, Akkutemperatur und Akkualterung variieren.

- Welche Akkuladezeiten Sie mit dem Schnellladegerät¹ erreichen, entnehmen Sie der Anleitung des Schnellladegeräts¹.

Tipp: Wenn das Schnellladegerät¹ ein Akkuladestatus von ca. 80 % anzeigt, können Sie den Akku entnehmen und nutzen.

Akkuladestatus von	18 V 3,0 Ah	18 V 4,0 Ah	18 V 5,0 Ah
80 % in h	4	4	5
97 % -100 % in h	5	4½	5½

Akkulaufzeiten

Hier finden Sie eine Übersicht der Akkulaufzeiten in Abhängigkeit des verwendeten Akkus.

Hinweis

Folgende Modi wirken sich auf die Akkulaufzeit aus:

- Modus 1: Stromsparmodes mit nichtelektrischem Zubehör
- Modus 2: Stromsparmodes mit elektrischer Bodendüse
- Modus 3: Auto Modus mit elektrischer Bodendüse
- Modus 4: Turbomodes mit elektrischer Bodendüse

Laufzeit	18 V 3,0 Ah	18 V 4,0 Ah	18 V 5,0 Ah
Modus 1 bis zu min	45	65	45
Modus 2 bis zu min	35	50	35
Modus 3 bis zu min	15	20	28
Modus 4 bis zu min	10	10	12

Hinweise

- Wie jeder Li-Ion-Akku verschleiben Akkus der Serie Power for ALL 18 V mit der Zeit, weshalb die Akkukapazität und die Laufzeit abnehmen. Das ist ein natürlicher Alterungsprozess und keine Folge eines Materialfehlers, Herstellungsfehlers oder Sachmangels.

¹ Je nach Geräteausstattung

- Durch folgende Maßnahmen können Sie den natürlichen Verschleiß verzögern:
 - Laden Sie den Akku nur im Temperaturbereich zwischen 0 °C und 45 °C auf.
 - Lagern Sie den Akku nur im Temperaturbereich zwischen -20 °C bis 50 °C.
 - Lagern Sie den Akku nicht über einen längeren Zeitraum vollgeladen oder komplett entladen.

Basisstation montieren

- ▶ Prüfen, ob im Montagebereich Hausleitungen verletzt werden können.
- ▶ Die Basisstation nicht horizontal oder vertikal über, unter oder neben einer Steckdose montieren.

→ Abb. **3** - **6**

Akku einsetzen und laden

→ Abb. **7** - **8**

Aufladen

- ▶ Den Akku nur in Verbindung mit dem Bosch Gerät verwenden.
- ▶ Den Akku nur mit dem Original-Schnellladegerät laden.
- ▶ Nur Akkus der Serie Power for ALL 18 V verwenden.

Hinweis: Das Netzteil am Ladekabel¹ und das Gerät erwärmen sich beim Laden. Das ist normal und unbedenklich.

Mit Ladekabel laden

→ Abb. **9** - **10**

In Basisstation laden

- ▶ Sicherstellen, dass keine Kinder mit dem Gerät spielen, auch wenn es in der Basisstation¹ hängt.

→ Abb. **11** - **12**

Mit Schnellladegerät laden¹

1. Die Entriegelungstaste drücken und den Akku nach hinten entnehmen.
→ Abb. **13**
2. Die beiliegende Anleitung beachten.

Gerät montieren

→ Abb. **14** - **15**

Gerät einschalten

- ▶ Auf  drücken.
→ Abb. **16**

Leistung einstellen

→ Abb. **17** - **18**

Mit Zusatzzubehör saugen

→ Abb. **19** - **20**

Zubehör aufbewahren

→ Abb. **21** - **22**

Flexiblen Verlängerungsschlauch verwenden

→ Abb. **23** - **24**

Gerät reinigen

Voraussetzung: Das Gerät ist ausgeschaltet.

1. Das Gerät vom Ladekabel¹ trennen.
2. Das Gerät und das Zubehör mit einem weichen Tuch und einem handelsüblichen Kunststoffreiniger reinigen.

Staubbehälter leeren

→ Abb. **25** - **28**

Filtereinheit reinigen

- ▶ Nie die Filter mit Flüssigkeiten in Berührung bringen.

→ Abb. **29** - **35**

Elektrobürste reinigen

→ Abb. **36** - **38**

Elektrobürste für Hartboden reinigen

→ Abb. **39** - **41**

¹ Je nach Geräteausstattung

de Störungen beheben

Störungen beheben

- ▶ Nur dafür geschultes Fachpersonal darf Reparaturen am Gerät durchführen.
- ▶ Nur Original-Ersatzteile dürfen zur Reparatur des Geräts verwendet werden.

Gerät funktioniert nicht.

Batteriestatusanzeige zeigt keinen Status an.

Akku ist nicht korrekt eingesetzt.

- ▶ Setzen Sie den Akku korrekt ein.

Akku ist nicht geladen.

- ▶ Laden Sie den Akku.

Rote Fehleranzeige leuchtet für 10 Sekunden.

Akku ist überhitzt oder unterkühlt.

1. Schalten Sie das Gerät aus und trennen Sie das Gerät von der Stromzufuhr.
2. Warten Sie, bis der Akku die Raumtemperatur angenommen hat.

Gerät ist überhitzt oder unterkühlt.

1. Schalten Sie das Gerät aus und trennen Sie das Gerät von der Stromzufuhr.
2. Warten Sie, bis das Gerät die Raumtemperatur angenommen hat.

Keine Ladefunktion.

Falsches Ladegerät wurde verwendet.

- ▶ Nur mitgeliefertes Ladegerät verwenden.

Staubbehälter lässt sich nicht einsetzen.

Filtereinheit ist nicht vollständig.

- ▶ Prüfen Sie, ob die Filtereinheit vollständig ist.

Filtereinheit oder Staubbehälter sitzt nicht richtig.

- ▶ Prüfen Sie, ob die Filtereinheit und der Staubbehälter richtig eingesetzt sind.

Saugkraft lässt nach.

Filter ist verstopft.

1. Schalten Sie das Gerät aus und trennen Sie das Gerät von der Stromzufuhr.
2. Reinigen Sie die Filtereinheit.

Düse ist blockiert.

1. Schalten Sie das Gerät aus und trennen Sie das Gerät von der Stromzufuhr.
2. Prüfen Sie, ob der Luftkanal von der Düse bis in das Gerät verstopft ist.
3. Leeren Sie den Staubbehälter.
4. Reinigen Sie die Filtereinheit.
5. Nachdem das Gerät abgekühlt ist, schalten Sie das Gerät wieder ein.

Altgerät entsorgen

- ▶ Das Gerät umweltgerecht entsorgen. Informationen über aktuelle Entsorgungswege erhalten Sie bei Ihrem Fachhändler sowie Ihrer Gemeinde- oder Stadtverwaltung.



Dieses Gerät ist entsprechend der europäischen Richtlinie 2012/19/EU über Elektro- und Elektronikaltgeräte (waste electrical and electronic equipment – WEEE) gekennzeichnet. Die Richtlinie gibt den Rahmen für eine EU-weit gültige Rücknahme und Verwertung der Altgeräte vor.

Akkus/Batterien entsorgen

Akkus/Batterien sollen einer umweltgerechten Wiederverwertung zugeführt werden. Akkus/Batterien nicht in den Hausmüll werfen.

- ▶ Akkus/Batterien umweltgerecht entsorgen.



Gemäß der europäischen Richtlinie 2006/66/EG müssen defekte oder verbrauchte Akkus/Batterien getrennt gesammelt und einer umweltgerechten Wiederverwertung zugeführt werden.

Kundendienst

Detaillierte Informationen über die Garantiedauer und die Garantiebedingungen in Ihrem Land erhalten Sie bei unserem Kundendienst, Ihrem Händler oder auf unserer Website.

Die Kontaktdaten des Kundendienstes finden Sie im beiliegenden Kundendienstverzeichnis oder auf unserer Website.

Safety

- Read this instruction manual carefully.
- Keep the instruction manual and the product information safe for future reference or for the next owner.
- Do not connect the appliance if it has been damaged in transit.

Only use this appliance:

- with genuine parts and accessories. Damage caused by using third-party products is not covered under the warranty.
- for cleaning surfaces.
- in private households and in enclosed spaces in a domestic environment at room temperature.
- up to an altitude of max. 2000 m above sea level.

Do not use the appliance:

- for vacuum-cleaning persons or animals.
- for vacuuming up harmful, sharp-edged, hot or burning substances.
- for vacuuming up damp substances or liquids.
- for vacuuming up highly flammable or explosive materials and gases.
- for vacuuming up ash or soot from stoves and central heating systems.
- for vacuuming up toner dust from printers and photocopiers.
- for vacuuming up building rubble.

Disconnect the appliance from the power supply when:

- cleaning the appliance.

This appliance may be used by children aged 8 or over and by people who have reduced physical, sensory or mental abilities or inadequate experience and/or knowledge, provided that they are supervised or have been instructed on how to use the appliance safely and have understood the resulting dangers.

Children must not play with the appliance.

Cleaning and user maintenance must not be performed by children unless they are being supervised.

- ▶ Never let the power cord come into contact with hot appliance parts or heat sources.
- ▶ Never let the power cord come into contact with sharp points or edges.

- ▶ Never kink, crush or modify the power cord.
- ▶ Connect and operate the charging cable¹ and the quick charger¹ only in accordance with the specifications on the rating plate.
- ▶ Connect the charging cable¹ and the quick charger¹ to a power supply with alternating current only via a properly installed socket with earthing.
- ▶ When cleaning the appliance, do not use flammable substances or substances that contain alcohol.
- ▶ Keep clothing, hair, fingers and other body parts away from the openings on the appliance and the moving parts.
- ▶ Never point the pipe or the nozzles towards eyes, hair, ears or mouths.
- ▶ Ensure that children do not play with the appliance, even when it is in the base station¹.
- ▶ Persons with electronic implants must stand at least 10 cm away from the appliance.
- ▶ Keep packaging material away from children.
- ▶ Do not let children play with packaging material.
- ▶ Protect the battery against fire, heat and constant sunlight.
- ▶ Protect the battery against water and penetrating moisture.
- ▶ Never open the battery.
- ▶ When not in use, keep the battery away from metal objects, e.g. paper clips, coins, keys, nails or screws.
- ▶ Supply fresh air.
- ▶ If there are any problems, seek medical advice from a doctor.
- ▶ If these come into contact with the skin, wash immediately with cold water.
- ▶ If these come into contact with the eyes, seek medical help.

Preventing material damage

To prevent material damage to your appliance, accessories or any other objects, follow these instructions.

- ▶ Check and clean any wet objects.
- ▶ Replace damaged objects.
- ▶ Regularly check the outsides of the nozzles for wear.
- ▶ Replace the worn nozzle.

- ▶ Never use the nozzle without the brush roller in place.
- ▶ Never operate the appliance without the filter unit.

Included with the appliance

After unpacking all parts, check for any damage in transit and completeness of the delivery.

¹ Depending on the appliance specifications

en Appliance

Note: The appliance comes with additional accessories depending on its features.

→ Fig. 1

A	Base station ¹
B	2-in-1 furniture brush with upholstery nozzle ¹
C	Mini electro-nozzle ¹
D	Replacement brush for mini electro-nozzle ¹
E	Replacement brush for power brush ¹
F	Mattress nozzle ¹
G	XXL upholstery nozzle ¹
H	Variable accessory holder ¹
I	Power brush for hard floors ¹
J	Flexible extension hose ¹
K	Keyboard and drawer nozzle ¹
L	Long, flexible crevice nozzle ¹
M	Short crevice nozzle ¹
N	Battery ¹
O	Quick charger ¹
P	Charging cable ¹

¹ Depending on the appliance specifications

Appliance

You can find an overview of the parts of your appliance here.

→ Fig. 2

1	Dust container
2	Fluff filter
3	Cartridge filter
4	Regulating the operating statuses

Battery charging times

You can find an overview of the battery charging times here.

5	On/off switch
6	Status display
7	Dust container release button
8	Suction pipe
9	Power brush



Controls

You can find an overview of the controls for your appliance here.

- ⓘ ■ Switch on the appliance.
- Switch off the appliance.

Status display

The status display indicates the different operating statuses.

Operating status	Status display
Normal mode	Auto lights up.
Turbo mode	Turbo lights up.
Energy-saving mode	ECO lights up.
Battery charge below 20%	 flashes quickly.
Battery empty	Display goes out.
Charging process	 flashes and shows the already charged status.
Battery is fully charged	 lights up and goes out after approx. two minutes.
Error display	⚠ lights up red and goes out after approx. 10 seconds. → "Troubleshooting", Page 22

Notes

- The specified charging times may vary depending on the battery charging status, the battery temperature and the age of the battery.

- You can find out which battery charging times are achieved with the quick charger¹ in the instructions of for the quick charger¹.

Tip: If the quick charger¹ displays a battery charging status of approx. 80%, you can remove and use the battery.

Battery charging status of	18 V 3,0 Ah	18 V 4,0 Ah	18 V 5,0 Ah
80% in hrs	4	4	5
97%–100% in hrs	5	4½	5½

Battery runtimes

You can find an overview of the battery runtimes, depending on the battery that is used, here.

Note

The following modes affect the battery runtime:

- Mode 1: Energy-saving mode with non-electrical accessory
- Mode 2: Energy-saving mode with electrical floor nozzle
- Mode 3: Auto mode with electrical floor nozzle
- Mode 4: Turbo mode with electrical floor nozzle

Runtime	18 V 3,0 Ah	18 V 4,0 Ah	18 V 5,0 Ah
Mode 1 up to min.	45	65	45
Mode 2 up to min.	35	50	35
Mode 3 up to min.	15	20	28
Mode 4 up to min.	10	10	12

Notes

- Like every Li-ion battery, the batteries from the Power for ALL 18 V series wear out over time, meaning that the battery capacity and the runtime decrease. This is a natural aging process and not the result of a material error, manufacturing error or material defect.
- You can delay the natural wear by using the following measures:
 - Only charge the battery in the temperature range between 0 °C and 45 °C.
 - Only store the battery in the temperature range between -20 °C and 50 °C.
 - Do not store the battery for an extended period of time if it is fully charged or fully discharged.

Installing the base station

- ▶ Check whether any household wiring could be damaged in the installation area.
- ▶ Do not install the base station horizontally or vertically above, below or next to a socket.

→ Fig. **3** - **6**

Inserting and charging the battery

→ Fig. **7** - **8**

Charging

- ▶ Only use the battery in connection with the Bosch appliance.
- ▶ Only charge the battery using the original charging cable.
- ▶ Only use batteries from the Power for ALL 18 V series.

¹ Depending on the appliance specifications

en Installing the appliance

Note: The power supply unit on the charging cable ¹ and the appliance heat up while charging. This is normal and harmless.

Charging using the charging cable

→ Fig. **9** - **10**

Charging in the base station

- ▶ Ensure that children do not play with the appliance, even when it is in the base station¹.

→ Fig. **11** - **12**

Charging using the quick charger¹

1. Press the release button and remove the battery to the rear.
→ Fig. **13**
2. Observe the enclosed instructions.

Installing the appliance

→ Fig. **14** - **15**

Switching on the appliance

- ▶ Press **⏻**.
→ Fig. **16**

Setting the power

→ Fig. **17** - **18**

Vacuuming with accessories

→ Fig. **19** - **20**

Storing accessories

→ Fig. **21** - **22**

Using the flexible extension hose

→ Fig. **23** - **24**

Cleaning the appliance

Requirement: The appliance is switched off.

1. Disconnect the appliance from the charging cable¹.

2. Clean the appliance and the accessory with a soft cloth and a commercially available plastic cleaner.

Emptying the dust container

→ Fig. **25** - **28**

Cleaning the filter unit

- ▶ Never allow the filters to come into contact with liquids.

→ Fig. **29** - **35**

Cleaning the power brush

→ Fig. **36** - **38**

Cleaning the power brush for hard floors

→ Fig. **39** - **41**

Troubleshooting

- ▶ Repairs to the appliance should only be carried out by trained specialist staff.
- ▶ Only use genuine spare parts when repairing the appliance.

The appliance is not working.

The battery status display does not show any status.

The battery has not been inserted correctly.

- ▶ Insert the battery correctly.

The battery has not been charged.

- ▶ Charge the battery.

The red fault indicator lights up for 10 seconds.

The battery has overheated or overcooled.

1. Switch off the appliance and disconnect the appliance from the power supply.
2. Wait until battery has reached room temperature.

The appliance has overheated or overcooled.

1. Switch off the appliance and disconnect the appliance from the power supply.

¹ Depending on the appliance specifications
22

2. Wait until the appliance has reached room temperature.

No charging function.

Incorrect charger was used.

- ▶ Only use the charger that is included.

The dust container cannot be inserted.

The filter unit is not complete.

- ▶ Check whether the filter unit is complete.

The filter unit or dust container is not positioned correctly.

- ▶ Check whether the filter unit and dust container are inserted correctly.

Suction is reduced.

The filter is blocked.

1. Switch off the appliance and disconnect the appliance from the power supply.
2. Clean the filter unit.

The nozzle is blocked.

1. Switch off the appliance and disconnect the appliance from the power supply.
2. Check whether the air channel from the nozzle to the appliance is blocked.
3. Empty the dust container.
4. Clean the filter unit.
5. Once the appliance has cooled down, switch the appliance back on.

Disposing of old appliance

- ▶ Dispose of the appliance in an environmentally friendly manner. Information about current disposal methods are available from your specialist dealer or local authority.



This appliance is labelled in accordance with European Directive 2012/19/EU concerning used electrical and electronic appliances (waste electrical and electronic equipment - WEEE). The guideline determines the framework for the return and recycling of used appliances as applicable throughout the EU.

Disposing of batteries

Batteries should be recycled in an environmentally friendly manner. Do not dispose of the batteries in the household rubbish.

- ▶ Dispose of batteries in an environmentally friendly manner.



According to the European Guideline 2006/66/EC, defective or used battery packs/batteries, must be collected separately and disposed of in an environmentally correct manner.

Customer Service

Detailed information on the warranty period and terms of warranty in your country is available from our after-sales service, your retailer or on our website.

The contact details for Customer Service can be found in the enclosed Customer Service directory or on our website.



Sécurité

- Lisez attentivement cette notice.
- Conservez la notice ainsi que les informations produit en vue d'une réutilisation ultérieure ou pour un futur nouveau propriétaire.
- Ne branchez pas l'appareil si ce dernier a été endommagé durant le transport.

Utilisez l'appareil uniquement :

- avec des pièces et accessoires d'origine. En cas de dommages dus à l'utilisation de produits tiers, le droit à la garantie expire.
- pour nettoyer les surfaces.
- pour un usage domestique privé et dans les pièces fermées d'un domicile, à la température ambiante.
- jusqu'à une altitude maximale de 2000 m au-dessus du niveau de la mer.

N'utilisez pas l'appareil :

- pour l'aspiration de personnes et d'animaux.
- pour l'aspiration de substances nocives pour la santé, aux arêtes vives, chaudes ou brûlantes.
- pour l'aspiration de substances humides ou liquides.
- pour l'aspiration de substances et gaz légèrement inflammables ou explosibles.
- pour l'aspiration de cendres, de la suie de four et d'installations de chauffage central.
- pour l'aspiration de poussières de toner des imprimantes et copieurs.
- pour l'aspiration de débris de construction.

Débranchez l'appareil du secteur lorsque :

- vous nettoyez l'appareil.

Les enfants de 8 ans et plus, les personnes souffrant d'un handicap physique, sensoriel ou mental ou ne détenant pas l'expérience et/ou les connaissances nécessaires pourront utiliser cet appareil à condition de le faire sous surveillance, ou que son utilisation sûre leur ait été enseignée et qu'ils aient compris les dangers qui en émanent.

Les enfants ne sont pas autorisés à jouer avec l'appareil.

Le nettoyage de l'appareil, et l'entretien par l'utilisateur, sont des activités que les enfants ne peuvent pas effectuer sans surveillance.

- ▶ Ne mettez jamais en contact le cordon d'alimentation avec des sources de chaleur et des pièces chaudes de l'appareil.
- ▶ Ne mettez jamais en contact le cordon d'alimentation avec des pointes acérées ou arêtes tranchantes.
- ▶ Ne pliez, n'écrasez ou ne modifiez jamais le cordon d'alimentation.
- ▶ Raccordez et utilisez le câble de chargement ¹ et le chargeur rapide ¹ uniquement selon les indications figurant sur la plaque signalétique.
- ▶ Branchez le câble de charge ¹ et le chargeur rapide ¹ sur le secteur uniquement à l'aide d'une prise de courant alternatif correctement installée avec mise à la terre.
- ▶ Lors du nettoyage de l'appareil, n'utilisez pas de substances inflammables ou à base d'alcool.
- ▶ Tenez les vêtements, les cheveux, les doigts et toute autre partie du corps à l'écart des orifices de l'appareil et des pièces mobiles.
- ▶ Ne dirigez jamais le tuyau ni les buses vers les yeux, les cheveux, les oreilles ou la bouche.
- ▶ Veillez à ce qu'aucun enfant ne joue avec l'appareil, même s'il est suspendu dans la station de base¹.
- ▶ Les personnes portant un implant électronique doivent donc respecter une distance minimum de 10 cm par rapport à l'appareil.
- ▶ Conserver les matériaux d'emballage hors de portée des enfants.
- ▶ Ne jamais laisser les enfants jouer avec les emballages.
- ▶ Protégez la batterie du feu, de la chaleur et d'une exposition prolongée aux rayons du soleil.
- ▶ Protégez la batterie de l'eau et de l'humidité pénétrante.
- ▶ N'ouvrez jamais la batterie.
- ▶ Tenez la batterie inutilisée à l'écart des objets métalliques, tels que trombones, pièces de monnaie, clés, clous ou vis.
- ▶ Veillez à un apport d'air frais suffisant.

¹ Selon l'équipement de l'appareil

fr Prévenir les dégâts matériels

- ▶ Consultez un médecin en cas de plaintes.
- ▶ En cas de contact avec la peau, rincez immédiatement à l'eau.
- ▶ En cas de contact avec les yeux, consultez un médecin.

Prévenir les dégâts matériels

Afin d'éviter d'endommager votre appareil, ses accessoires ou tout autre objet, respectez ces consignes.

- ▶ Contrôlez et nettoyez les objets mouillés.
- ▶ Remplacez les objets endommagés.
- ▶ Vérifiez régulièrement l'usure des semelles extérieures.
- ▶ Remplacez la buse usée.
- ▶ N'utilisez jamais la buse sans brosse rotative.
- ▶ Ne faites jamais fonctionner l'appareil sans unité de filtre.

Élimination de l'emballage

Les emballages sont écologiques et recyclables.

- ▶ Veuillez éliminer les pièces détachées après les avoir triées par matière.



Éliminez l'emballage en respectant l'environnement.

Contenu de la livraison

Après avoir déballé le produit, inspectez toutes les pièces pour détecter d'éventuels dégâts dus au transport et pour vous assurer de l'intégralité de la livraison.

Remarque : En fonction de son niveau d'équipement, l'appareil est livré avec des accessoires supplémentaires.

→ Fig. 1

A	Station de base ¹
B	Brosse aspirateur pour meuble 2-en-1 avec suceur ameublement ¹
C	Mini-brosse électrique ¹
D	Brosse de rechange pour mini-brosse électrique ¹

¹ Selon l'équipement de l'appareil

E	Brosse de rechange pour brosse électrique ¹
F	Suceur matelas ¹
G	Suceur ameublement XXL ¹
H	Porte-accessoires variable ¹
I	Brosse électrique pour sols durs ¹
J	Rallonge flexible ¹
K	Buse clavier et tiroir ¹
L	Suceur long flexible ¹
M	Suceur court ¹
N	Batterie ¹
O	Chargeur rapide ¹
P	Cordon de charge ¹

¹ Selon l'équipement de l'appareil

Appareil

Cette section contient une vue d'ensemble des composants de votre appareil.

→ Fig. 2

1	Bac à poussières
2	Filtre à peluche
3	Filtre à lamelles
4	Régulation des états de fonctionnement
5	Interrupteur marche/arrêt
6	Affichage du statut
7	Touche de déverrouillage du bac à poussières
8	Tuyau d'aspiration
9	Brosse électrique

Éléments de commande

Vous trouverez ici un aperçu des éléments de commande de votre appareil.

- ①
- Mettez l'appareil sous tension.
 - Mettez l'appareil hors tension.

Affichage du statut

L'affichage du statut vous indique différents états de fonctionnement.



État de fonctionnement	Affichage du statut
Mode normal	Auto s'allume.
Mode turbo	Turbo s'allume.
Mode veille	Eco s'allume.
Charge de la batterie inférieure à 20 %	 clignote rapidement.

Temps de charge de la batterie

Vous trouverez ici un aperçu des temps de charge de la batterie.

Remarques

- Les temps de charge indiqués peuvent varier en fonction de l'état de charge de la batterie, de sa température et de son vieillissement.

État de fonctionnement	Affichage du statut
Batterie vide	L'affichage s'éteint.
Processus de charge	 clignote et indique le statut déjà chargé.
Batterie entièrement chargée	 s'allume et s'éteint après environ 2 minutes.
Affichage d'erreur	 s'allume en rouge et s'éteint après environ 10 secondes. → "Dépannage", Page 29

- Reportez-vous à la notice d'utilisation du chargeur rapide¹ pour connaître les temps de charge de la batterie que vous pouvez obtenir avec le chargeur rapide¹.

Conseil : Lorsque le chargeur rapide¹ affiche un état de charge de la batterie d'environ 80 %, vous pouvez retirer la batterie et l'utiliser.

État de charge de la batterie de	18 V 3,0 Ah	18 V 4,0 Ah	18 V 5,0 Ah
80 % en h	4	4	5
97 % -100 % en h	5	4½	5½

Autonomie de la batterie

Vous trouverez ici un aperçu de l'autonomie de la batterie en fonction de la batterie utilisée.

Remarque

Les modes suivants affectent l'autonomie de la batterie :

- Mode 1 : mode veille avec un accessoire non électrique
- Mode 2 : mode veille avec une brosse électrique pour sols
- Mode 3 : mode auto avec brosse électrique pour sols
- Mode 4 : mode turbo avec une brosse électrique pour sols

Durée de marche	18 V 3,0 Ah	18 V 4,0 Ah	18 V 5,0 Ah
Mode 1 jusqu'à min	45	65	45
Mode 2 jusqu'à min	35	50	35

¹ Selon l'équipement de l'appareil

Durée de marche	18 V 3,0 Ah	18 V 4,0 Ah	18 V 5,0 Ah
Mode 3 jusqu'à min	15	20	28
Mode 4 jusqu'à min	10	10	12

Remarques

- Comme toutes les batteries au Lithium-ion, les batteries de la série Power for ALL 18 V s'usent avec le temps, c'est pourquoi leur capacité et leur durée de vie diminuent. Il s'agit d'un processus de vieillissement naturel et non du résultat d'un défaut matériel, de fabrication ou de matière.
- Les mesures suivantes permettent de retarder l'usure naturelle :
 - Chargez la batterie uniquement dans une plage de température située entre 0 °C et 45 °C.
 - Stockez la batterie uniquement dans une plage de température située entre -20 °C et 50 °C.
 - Ne stockez pas la batterie pendant une période de temps prolongée alors qu'elle est entièrement chargée ou complètement déchargée.

Monter la station de base

- ▶ Vérifiez si des lignes électriques de l'habitation risquent d'être abîmées dans la zone de montage.
- ▶ Ne montez pas la station de base horizontalement ou verticalement au-dessus, au-dessous ou à côté d'une prise de courant.

→ Fig. **3** - **6**

Mettre en place et charger la batterie

→ Fig. **7** - **8**

Recharger

- ▶ Utilisez uniquement la batterie avec l'appareil Bosch.
- ▶ Chargez la batterie uniquement avec le cordon de charge d'origine.
- ▶ Utilisez uniquement des batteries de la série Power for ALL 18 V.

Remarque : Le bloc secteur du cordon de charge ¹ et l'appareil chauffent pendant la charge. Cela est normal et sans risque.

Charger avec le cordon de charge

→ Fig. **9** - **10**

Charger dans la station de base

- ▶ Veillez à ce qu'aucun enfant ne joue avec l'appareil, même s'il est suspendu dans la station de base¹.

→ Fig. **11** - **12**

Charger avec le chargeur rapide¹

1. Appuyez sur la touche de déverrouillage et retirez la batterie vers l'arrière.

→ Fig. **13**

2. Respectez la notice jointe.

Monter l'appareil

→ Fig. **14** - **15**

Allumer l'appareil

- ▶ Appuyez sur **Ⓚ**.

→ Fig. **16**

Régler la puissance

→ Fig. **17** - **18**

Aspirer avec des accessoires supplémentaires

→ Fig. **19** - **20**

Rangement des accessoires

→ Fig. **21** - **22**

Utiliser une rallonge flexible

→ Fig. **23** - **24**

Nettoyer l'appareil

Condition : L'appareil est éteint.

¹ Selon l'équipement de l'appareil

1. Débranchez l'appareil du câble de charge¹.
2. Nettoyez l'appareil et les accessoires avec un chiffon doux et un produit de nettoyage pour plastique disponible dans le commerce.

Vider le bac à poussières

→ Fig. **25** - **28**

Nettoyer l'unité de filtre

- ▶ Ne mettez jamais les filtres en contact avec des liquides.

→ Fig. **29** - **35**

Nettoyer la brosse électrique

→ Fig. **36** - **38**

Nettoyer la brosse électrique pour sols durs

→ Fig. **39** - **41**

Dépannage

- ▶ Seul un personnel dûment qualifié peut entreprendre des réparations sur l'appareil.
- ▶ Seules des pièces de rechange d'origine peuvent être utilisées pour réparer l'appareil.

L'appareil ne fonctionne pas.

L'affichage du statut de la batterie n'indique aucun statut.

La batterie est mal installée.

- ▶ Insérez la batterie correctement.

La batterie n'est pas chargée.

- ▶ Chargez la batterie.

L'affichage d'erreur s'allume en rouge pendant 10 secondes.

La batterie est surchauffée ou sous-refroidie.

1. Éteignez l'appareil et débranchez-le de l'alimentation électrique.
2. Patientez jusqu'à ce que la batterie soit à température ambiante.

L'appareil est surchauffé ou sous-refroidi.

1. Éteignez l'appareil et débranchez-le de l'alimentation électrique.
2. Patientez jusqu'à ce que l'appareil soit à température ambiante.

Aucune fonction de charge.

Un mauvais chargeur a été utilisé.

- ▶ Utilisez uniquement le chargeur fourni.

Le bac à poussières ne peut être utilisé.

L'unité de filtre n'est pas complète.

- ▶ Vérifiez si l'unité filtre est complète.

L'unité de filtre ou le bac à poussières n'est pas correctement en place.

- ▶ Vérifiez si l'unité de filtre et le bac à poussières sont correctement en place.

La puissance d'aspiration est réduite.

Le filtre est bouché.

1. Éteignez l'appareil et débranchez-le de l'alimentation électrique.
2. Nettoyez l'unité du filtre.

La buse est bloquée.

1. Éteignez l'appareil et débranchez-le de l'alimentation électrique.
2. Vérifiez si le conduit d'air entre la buse et l'appareil est obstrué.
3. Videz le bac à poussières.
4. Nettoyez l'unité du filtre.
5. Une fois que l'appareil a refroidi, remettez-le sous tension.

Mettre au rebut un appareil usagé

- ▶ Éliminez l'appareil dans le respect de l'environnement.

Vous trouverez des informations sur les circuits actuels d'élimination auprès de votre revendeur spécialisé ou de l'administration de votre commune/ville.

¹ Selon l'équipement de l'appareil

fr Mettre les batteries/piles au rebut



Cet appareil est marqué selon la directive européenne 2012/19/UE relative aux appareils électriques et électroniques usagés (waste electrical and electronic equipment - WEEE).

La directive définit le cadre pour une reprise et une récupération des appareils usagés applicables dans les pays de la CE.

Mettre les batteries/piles au rebut

Les batteries/piles doivent être recyclées dans le respect de l'environnement. Ne jetez pas les batteries/piles avec les ordures ménagères.

- ▶ Éliminez les batteries/piles de manière écologique.



Conformément à la directive européenne 2006/66/CE, les batteries/accumulateurs usagés ou défectueux doivent être triés et recyclés dans le respect de l'environnement.

Service après-vente

Pour plus d'informations sur la durée et les conditions de la garantie dans votre pays, adressez-vous à notre service après-vente, à votre revendeur ou consultez notre site Web.

Vous trouverez les données de contact du service après-vente dans la liste ci-jointe ou sur notre site Web.



Sicurezza

- Leggere attentamente le presenti istruzioni.
- Conservare le istruzioni e le informazioni sul prodotto per il successivo utilizzo o per il futuro proprietario.
- Non collegare l'apparecchio se ha subito danni durante il trasporto.

Utilizzare l'apparecchio soltanto:

- con gli accessori e le parti originali. In caso di danni causati dall'utilizzo di prodotti non originali, decade il diritto di garanzia.
- per pulire le superfici.
- in case private e in locali chiusi in ambito domestico a temperatura ambiente;
- fino a un'altitudine di massimo 2000 m sul livello del mare.

Non usare l'apparecchio:

- per aspirare persone o animali.
- per aspirare sostanze nocive, oggetti affilati, materiali caldi o incandescenti.
- per aspirare sostanze umide o liquide.
- per aspirare materiali e gas facilmente infiammabili o esplosivi.
- per aspirare cenere, fuliggine dalle stufe e dagli impianti di riscaldamento centralizzati.
- per aspirare polvere del toner di stampanti e fotocopiatrici.
- per aspirare calcinacci.

Scollegare l'apparecchio dall'alimentazione elettrica se:

- l'apparecchio viene pulito.

Questo apparecchio può essere utilizzato da bambini di età pari o superiore a 8 anni e da persone con ridotte facoltà fisiche, sensoriali o mentali o prive di sufficiente esperienza e/o conoscenza se sorvegliati o già istruiti in merito all'utilizzo sicuro dell'apparecchio e se hanno compreso i rischi da esso derivanti.

I bambini non devono giocare con l'apparecchio.

Ai bambini senza sorveglianza è vietato eseguire la pulizia e manutenzione di competenza dell'utente.

- ▶ Non mettere mai il cavo di allacciamento alla rete a contatto con fonti di calore o parti dell'apparecchio calde.
- ▶ Non mettere mai il cavo di allacciamento alla rete a contatto con spigoli vivi.

it Prevenzione di danni materiali

- ▶ Non piegare, schiacciare o modificare mai il cavo di allacciamento alla rete.
- ▶ Collegare e utilizzare il cavo di carica¹ e il caricabatteria rapido¹ solo in conformità con i dati indicati sulla targhetta identificativa.
- ▶ Collegare il cavo di carica¹ e il caricabatteria rapido¹ a una rete a corrente alternata soltanto con una presa con messa a terra installata a norma.
- ▶ Durante la pulizia dell'apparecchio, non utilizzare sostanze infiammabili o contenenti alcool.
- ▶ Indumenti, capelli, dita e altre parti del corpo potrebbero impigliarsi nelle aperture dell'apparecchio e nelle parti mobili.
- ▶ Non rivolgere mai il tubo o le bocchette in direzione degli occhi, dei capelli, delle orecchie e della bocca.
- ▶ Accertarsi che i bambini non giocano con l'apparecchio anche se è appeso nella stazione di base¹.
- ▶ I portatori di impianti elettronici devono mantenersi a una distanza minima di 10 cm dall'apparecchio.
- ▶ Tenere lontano il materiale di imballaggio dai bambini.
- ▶ Vietare ai bambini di giocare con materiali d'imballaggio.
- ▶ Proteggere la batteria dal fuoco, dal calore e da un'esposizione solare continuativa.
- ▶ Proteggere la batteria dall'acqua e dall'umidità.
- ▶ Non aprire mai la batteria.
- ▶ Tenere lontano la batteria utilizzata da oggetti metallici, ad es. graffette, monete, chiavi, aghi o viti.
- ▶ Arieggiare con aria fresca.
- ▶ In caso di lesioni, contattare un medico.
- ▶ In caso di contatto con la pelle, risciacquare repentinamente con l'acqua.
- ▶ In caso di contatto con gli occhi rivolgersi un medico.

Prevenzione di danni materiali

Per prevenire danni materiali all'apparecchio, agli accessori o agli oggetti, osservare le presenti avvertenze.

- ▶ Controllare e pulire gli oggetti bagnati.
- ▶ Sostituire gli oggetti danneggiati.

- ▶ Controllare regolarmente che le basi non siano usurate.
- ▶ Sostituire la bocchetta usurata.
- ▶ Utilizzare la bocchetta senza rullo spazzola innestato.
- ▶ Non mettere mai in funzione l'apparecchio senza l'unità filtro.

¹ In funzione dell'allestimento dell'apparecchio

Contenuto della confezione

Dopo il disimballaggio controllare che tutti i componenti siano presenti e che non presentino danni dovuti al trasporto.

Nota: L'apparecchio viene fornito con ulteriori accessori a seconda dell'equipaggiamento.

→ Fig. **1**

A	Stazione base ¹
B	Pennello per mobili con bocchetta per imbottiture 2 in 1 ¹
C	Mini bocchetta elettrica ¹
D	Spazzola di ricambio per mini bocchetta elettrica ¹
E	Spazzola di ricambio per spazzola elettrica ¹
F	Bocchetta per materassi ¹
G	Bocchetta per imbottiture XXL ¹
H	Supporto per accessori variabile ¹
I	Spazzola elettrica per pavimenti duri ¹
J	Tubo flessibile di prolunga ¹
K	Bocchetta per tastiera e cassetti ¹
L	Bocchetta per fughe lunga e flessibile ¹
M	Bocchetta per fughe corta ¹
N	Batteria ¹
O	Caricabatteria rapido ¹
P	Cavo di carica ¹

¹ In funzione dell'allestimento dell'apparecchio

Apparecchio

Di seguito è riportata una panoramica dei componenti dell'apparecchio.



→ Fig. **2**

1	Contenitore raccoglisporco
2	Filtro lanugine

3	Filtro a lamelle
4	Regolazione degli stati di funzionamento
5	Interruttore on/off
6	Indicatore di stato
7	Pulsante di sblocco contenitore raccoglisporco
8	Tubo di aspirazione
9	Spazzola elettrica

Elementi di comando



Di seguito è riportata una panoramica degli elementi di comando dell'apparecchio.

-  Accendere l'apparecchio.
-  Spegnerne l'apparecchio.

Indicatore di stato

L'indicatore di stato mostra diversi stati di funzionamento.

Stato di funzionamento Indicatore di stato

Modalità normale	Auto si accende.
Modalità turbo	Turbo si accende.
Modalità a risparmio energetico	ECO si accende.
Carica della batteria inferiore al 20%	 lampeggia velocemente.
Batteria scarica	L'indicatore si spegne.
Processo di carica	 lampeggia e indica lo stato già caricato.
Batteria completamente carica	 si accende e si spegne dopo ca. 2 minuti.
Indicazione di guasto	 si accende a luce rossa e si spegne dopo circa 10 secondi. → "Sistemazione guasti", Pagina 36

Tempi di ricarica della batteria

Qui si può visualizzare una panoramica dei tempi di ricarica della batteria.

Nota

- I tempi di ricarica indicati possono variare in base allo stato di carica della batteria, alla temperatura della batteria e all'età della batteria.

- I tempi di ricarica della batteria, con il caricabatteria rapido,¹ si possono consultare nelle istruzioni del caricabatteria rapido¹.

Consiglio: Se il caricabatteria rapido¹ indica uno stato della batteria di circa 80%, è possibile estrarre e utilizzare la batteria.

Stato di carica della batteria di	18 V 3,0 Ah	18 V 4,0 Ah	18 V 5,0 Ah
80% in h	4	4	5
97 % -100 % in h	5	4½	5½

Tempi di autonomia della batteria

Qui è presente una panoramica dei tempi di autonomia della batteria in base alla batteria utilizzata.

Nota

Le seguenti modalità influiscono sul tempo di autonomia della batteria:

- modalità 1: modalità a risparmio energetico con accessorio non elettrico
- modalità 2: modalità a risparmio energetico con spazzola per pavimenti elettrica
- modalità 3: modalità automatica con spazzola per pavimenti elettrica
- modalità 4: modalità turbo con spazzola per pavimenti elettrica

Tempo di funzionamento	18 V 3,0 Ah	18 V 4,0 Ah	18 V 5,0 Ah
Minuti massimi modalità 1	45	65	45
Minuti massimi modalità 2	35	50	35
Minuti massimi modalità 3	15	20	28
Minuti massimi modalità 4	10	10	12

Nota

- Come tutte le batterie agli ioni di litio, le batterie di serie Power for ALL 18 V si usurano con il tempo, per cui la capacità della batteria e il tempo di funzionamento diminuiscono. Si tratta di un processo di invecchiamento naturale, non è la conseguenza dell'inadeguatezza del materiale, di un errore da parte del produttore o di un vizio della cosa.

¹ In funzione dell'allestimento dell'apparecchio

- Grazie ai seguenti accorgimenti si può pertanto ritardare la naturale comparsa dell'usura:
 - Caricare la batteria solo a un intervallo di temperatura compreso tra 0 C e 45 C.
 - Conservare la batteria solo a un intervallo di temperatura compreso tra -20 C e 50 C.
 - Non conservare la batteria completamente carica o completamente scarica per un lasso di tempo prolungato.

Montaggio della stazione di base

- ▶ Verificare se nell'area del montaggio potrebbero danneggiarsi i tubi domestici.
- ▶ Non montare la stazione di base, in posizione orizzontale o verticale, al di sopra, al di sotto o accanto a una presa.

→ Fig. **3** - **6**

Inserimento e ricarica della batteria

→ Fig. **7** - **8**

Carica

- ▶ Utilizzare la batteria soltanto insieme all'apparecchio Bosch.
- ▶ Caricare la batteria solo con il caricabatteria rapido originale.
- ▶ Utilizzare solo batterie della serie Power for ALL 18 V.

Nota: L'alimentatore del cavo di carica¹ e l'apparecchio si surriscaldano durante l'operazione di carica. Ciò è normale e non c'è da preoccuparsi.

Carica con il cavo di carica

→ Fig. **9** - **10**

Ricarica nella stazione di base

- ▶ Accertarsi che i bambini non giocano con l'apparecchio anche se è appeso nella stazione di base¹.

→ Fig. **11** - **12**

Ricarica con il caricabatteria rapido¹

1. Premere il pulsante di sblocco e rimuovere la batteria dalla parte posteriore.
→ Fig. **13**
2. Osservare le istruzioni accluse.

Montaggio dell'apparecchio

→ Fig. **14** - **15**

Accensione dell'apparecchio

- ▶ Premere su **①**.
→ Fig. **16**

Impostazione della potenza

→ Fig. **17** - **18**

Aspirazione con accessorio aggiuntivo

→ Fig. **19** - **20**

Conservare gli accessori

→ Fig. **21** - **22**

Utilizzo del tubo flessibile di prolunga

→ Fig. **23** - **24**

Pulizia dell'apparecchio

Requisito: L'apparecchio è spento.

1. Staccare l'apparecchio dal cavo di carica¹.
2. Pulire l'apparecchio e l'accessorio con un panno morbido e un normale detergente per plastica.

Svuotamento del contenitore raccogliporco

→ Fig. **25** - **28**

Pulizia dell'unità filtro

- ▶ Non far mai entrare in contatto i filtri con dei liquidi.

→ Fig. **29** - **35**

¹ In funzione dell'allestimento dell'apparecchio

Pulizia della spazzola elettrica

→ Fig. 36 - 38

Pulizia della spazzola elettrica per pavimenti duri

→ Fig. 39 - 41

Sistemazione guasti

- ▶ Solo il personale adeguatamente specializzato e formato può eseguire riparazioni sull'apparecchio.
- ▶ Per la riparazione dell'apparecchio possono essere impiegati soltanto pezzi di ricambio originali.

L'apparecchio non funziona.

L'indicatore di stato non mostra alcuno stato.

La batteria non è correttamente inserita.

- ▶ Inserire la batteria correttamente.

La batteria non è carica.

- ▶ Ricaricare la batteria.

L'indicatore di errore rosso si accende per 10 secondi.

La batteria è surriscaldata o sovraraffreddata.

1. Spegnere l'apparecchio e staccarlo dalla corrente.
2. Attendere che la batteria raggiunga la temperatura ambiente.

L'apparecchio è surriscaldato o sovraraffreddato.

1. Spegnere l'apparecchio e staccarlo dalla corrente.
2. Attendete che l'apparecchio raggiunga la temperatura ambiente.

Nessuna funzione di carica.

È stato utilizzato il caricabatteria sbagliato.

- ▶ Utilizzare soltanto il caricabatteria fornito in dotazione.

Il contenitore raccoglisporco non si inserisce.

L'unità filtro non è completa.

- ▶ Controllare se l'unità filtro è completa.

L'unità filtro o il contenitore raccoglisporco non sono correttamente in sede.

- ▶ Controllare se l'unità filtro e il contenitore raccoglisporco sono inseriti correttamente.

La forza di aspirazione si allenta.

Il filtro è intasato.

1. Spegnere l'apparecchio e staccarlo dalla corrente.
2. Pulire l'unità filtro.

La bocchetta è bloccata.

1. Spegnere l'apparecchio e staccarlo dalla corrente.
2. Verificare se il condotto dell'aria della bocchetta è ostruito fino all'interno dell'apparecchio.
3. Svuotare il contenitore raccoglisporco.
4. Pulire l'unità filtro.
5. Dopo che l'apparecchio si è raffreddato, accendere nuovamente l'apparecchio.

Rottamazione di un apparecchio dismesso

- ▶ Smaltire l'apparecchio nel rispetto dell'ambiente.

Per informazioni sulle attuali procedure di smaltimento rivolgersi al rivenditore specializzato o al comune di competenza.



Questo apparecchio dispone di contrassegno ai sensi della direttiva europea 2012/19/UE in materia di apparecchi elettrici ed elettronici (waste electrical and electronic equipment - WEEE).

Questa direttiva definisce le norme per la raccolta e il riciclaggio degli apparecchi dismessi valide su tutto il territorio dell'Unione Europea.

Smaltimento delle batterie/delle pile

Le batterie/Le pile devono essere gestite nell'ottica di un riciclaggio rispettoso dell'ambiente. Non gettare batterie/pile nei rifiuti domestici!

- Smaltire le batterie/le pile nel rispetto dell'ambiente.



Secondo le direttive europee 2006/66/CE, le batterie difettose o esaurite vanno raccolte separatamente e smaltite per il riciclo ecocompatibile.

Servizio di assistenza clienti

Informazioni dettagliate sulla durata della garanzia e sulle condizioni di garanzia in ciascun Paese sono reperibili presso il nostro servizio di assistenza clienti, presso il proprio rivenditore o sul nostro sito Internet. I dati di contatto del servizio di assistenza clienti sono disponibili nell'elenco dei centri di assistenza allegato o sul nostro sito Internet.



Veiligheid

- Lees deze gebruiksaanwijzing zorgvuldig door.
- Bewaar de gebruiksaanwijzing en de productinformatie voor later gebruik of voor volgende eigenaren.
- Sluit het apparaat in geval van transportschade niet aan.

Gebruik het apparaat uitsluitend:

- met originele onderdelen en accessoires. Bij schade door gebruik van vreemde producten kunt u geen beroep op de garantie doen.
- voor het reinigen van oppervlakken.
- voor huishoudelijk gebruik en in gesloten ruimtes binnen de huiselijke omgeving bij kamertemperatuur.
- tot een hoogte van 2000 m boven zeeniveau.

Gebruik het apparaat niet:

- voor het schoonzuigen van mensen of dieren.
- voor het opzuigen van stoffen die schadelijk zijn voor de gezondheid, heet of gloeiend zijn of scherpe randen hebben.
- voor het opzuigen van vochtige of vloeibare stoffen.
- voor het opzuigen van licht ontvlambare of explosieve stoffen en gassen.
- voor het opzuigen van as, roet van kachels en centrale verwarmingsinstallaties.
- voor het opzuigen van tonerstof van printers en kopieerapparaten.
- voor het opzuigen van puin.

Koppel het apparaat van de stroomvoorziening los als u:

- het apparaat reinigt.

Dit apparaat kan worden bediend door kinderen vanaf 8 jaar en door personen met fysieke, sensorische of geestelijke beperkingen of met gebrekkige ervaring en/of kennis, indien zij onder toezicht staan of zijn geïnstrueerd in het veilige gebruik van het apparaat en de daaruit resulterende gevaren hebben begrepen.

Kinderen mogen niet met het apparaat spelen.

Reiniging en gebruikersonderhoud mogen niet worden uitgevoerd door kinderen indien deze niet onder toezicht staan.

- ▶ Nooit het aansluitsnoer met hete apparaatonderdelen of warmtebronnen in contact brengen.

- ▶ Nooit het aansluitsnoer met scherpe punten of randen in contact brengen.
- ▶ Het aansluitsnoer nooit knikken, knellen of veranderen.
- ▶ De laadkabel¹ en het snellaadapparaat¹ uitsluitend overeenkomstig de waarden op het typeplaatje aansluiten en gebruiken.
- ▶ De laadkabel¹ en het snellaadapparaat¹ uitsluitend via een volgens de voorschriften geïnstalleerd stopcontact met randaarde op een stroomnet met wisselstroom aansluiten.
- ▶ Voor het schoonmaken van het apparaat geen brandbare of alcoholhoudende stoffen gebruiken.
- ▶ Houd kleding, haar, vingers en andere lichaamsdelen uit de buurt van openingen in het apparaat en van bewegende delen.
- ▶ De zuigbuis of mondstukken nooit op ogen, haar, oren of mond richten.
- ▶ Zie erop toe dat er geen kinderen met het apparaat spelen, ook al hangt het in het basisstation¹.
- ▶ Personen met elektronische implantaten dienen een afstand van 10 cm tot het apparaat aan te houden.
- ▶ Verpakkingsmateriaal uit de buurt van kinderen houden.
- ▶ Laat kinderen niet met verpakkingsmateriaal spelen.
- ▶ De accu beschermen tegen vuur, hitte en langdurige blootstelling aan zonlicht.
- ▶ De accu beschermen tegen binnendringend water en vocht.
- ▶ De accu nooit openen.
- ▶ De ongebruikte accu uit de buurt houden van metalen voorwerpen, zoals paperclips, munten, sleutels, spijkers of schroeven.
- ▶ Zorgen voor toevoer van verse lucht.
- ▶ Bij klachten een arts raadplegen.
- ▶ Bij aanraking met de huid onmiddellijk met overvloedig water afspoelen.
- ▶ In geval van oogcontact medische hulp zoeken.

¹ Afhankelijk van de apparaatuitvoering

nl Het voorkomen van materiële schade

Het voorkomen van materiële schade

Ter voorkoming van materiële schade aan het apparaat, de accessoires of andere voorwerpen dient u deze aanwijzingen in acht te nemen.

- ▶ Vochtige voorwerpen controleren en reinigen.
- ▶ Beschadigde voorwerpen vervangen.
- ▶ De onderkant regelmatig controleren op slijtage.
- ▶ Versleten mondstukken vervangen.
- ▶ Mondstukken nooit gebruiken zonder borstelrol.
- ▶ Het apparaat nooit gebruiken zonder filtereenheid.

Leveringsomvang

Controleer na het uitpakken alle onderdelen op transportschade en de volledigheid van de levering.

Opmerking: Afhankelijk van de uitrusting wordt het apparaat met extra accessoires geleverd.

→ Fig. 1

A	Basisstation ¹
B	2in1 meubelpenseel met bekledingsmondstuk ¹
C	Elektrisch mini-mondstuk ¹
D	Reserveborstel voor elektrische mini-zuigmond ¹
E	Reserveborstel voor elektrische zuigmond ¹
F	Matrasmondstuk ¹
G	XXL-bekledingsmondstuk ¹
H	Variabele accessoirehouder ¹
I	Elektrische zuigmond voor harde vloer ¹
J	Flexibele verlengslang ¹
K	Toetsen- en ladezuigmond ¹
L	Lange, flexibele kierenzuiger ¹

¹ Afhankelijk van de apparaatuitvoering

M	Kort kierenmondstuk ¹
N	Accu ¹
O	Snellader ¹
P	Laadkabel ¹

¹ Afhankelijk van de apparaatuitvoering

Apparaat

Hier vindt u een overzicht van de onderdelen van uw apparaat.

→ Fig. 2

1	Stofreservoir
2	Pluiszeef
3	Lamellenfilter
4	Regeling van de gebruiksmodi
5	Aan-/uit-schakelaar
6	Statusindicatie
7	Ontgrendelingsknop stofreservoir
8	Zuigbuis
9	Elektrische zuigmond

Bedieningselementen



Hier vindt u een overzicht van de bedieningselementen van het apparaat.

- ⓘ ■ Apparaat inschakelen.
- Apparaat uitschakelen.

Statusindicatie

Op het statusdisplay worden verschillende gebruikstoestanden weergegeven.

Gebruikstoestand	Statusindicatie
Normale modus	Auto brandt.
Turbomodus	Turbo brandt.
Energiebesparende modus	Eco brandt.
Acculading onder de 20%	 knippert snel.
Accu leeg	Indicatie gaat uit.

Gebruikstoestand	Statusindicatie	Gebruikstoestand	Statusindicatie
Laadprocedure	 knippert en geeft aan hoeveel reeds geladen is.	Storingsindicatie	 brandt rood en dooft na ca. 10 seconden. → "Storingen verhelpen", Pagina 42
Accu volledig opgeladen	 brandt en dooft na ca. 2 minuten.		

Accu-oplaadtijden

Hier vindt u een overzicht van de accu-oplaadtijden.

Opmerkingen

- De opgegeven laadtijden kunnen variëren als gevolg van de oplaadstatus, de temperatuur en de leeftijd van de accu.

- In de handleiding van de snellader¹ staat welke oplaadtijden u met de snellader¹ kunt bereiken.

Tip: Wanneer de snellader¹ een acculaadstatus van ca. 80 % weergeeft, kunt u de accu verwijderen en gebruiken.

Accu-oplaadstatus van	18 V 3,0 Ah	18 V 4,0 Ah	18 V 5,0 Ah
80% in h	4	4	5
97% -100% in h	5	4½	5½

Levensduur van de accu

Hier vindt u een overzicht van de levensduur van de betreffende accu's.

Opmerking

De volgende modi beïnvloeden de levensduur van de accu:

- Modus 1: energiebesparende modus met niet elektrische accessoires
- Modus 2: energiebesparende modus met elektrisch vloermondstuk
- Modus 3: Auto Modus met elektrisch vloermondstuk
- Modus 4: Turbostand met elektrisch vloermondstuk

Looptijd	18 V 3,0 Ah	18 V 4,0 Ah	18 V 5,0 Ah
Modus 1 tot min	45	65	45
Modus 2 tot min	35	50	35
Modus 3 tot min	15	20	28
Modus 4 tot min	10	10	12

Opmerkingen

- Zoals bij alle Li-ion-accu's het geval is, slijten ook accu's van de serie Power for ALL 18 V in de loop van de tijd, waardoor de capaciteit en de levensduur van de accu afnemen. Dit is een natuurlijk verouderingsproces en geen gevolg van een materiaalfout, fabricagefout of materiaaldefect.

- De volgende maatregelen kunnen de natuurlijke slijtage vertragen:
 - De accu alleen opladen bij een temperatuur tussen de 0 °C en 45 °C.
 - De accu alleen opslaan bij een temperatuur tussen de -20 °C en 50 °C.
 - De accu niet gedurende langere tijd opslaan terwijl hij volledig op- of ontladen is.

¹ Afhankelijk van de apparaatuitvoering

Basisstation monteren

- ▶ Controleer of huiskabels beschadigd kunnen raken in het montagegebied.
- ▶ Het basisstation niet horizontaal of verticaal boven, onder of naast een stopcontact monteren.

→ Fig. 3 - 6

Accu plaatsen en opladen

→ Fig. 7 - 8

Opladen

- ▶ De accu alleen gebruiken in combinatie met het Bosch-apparaat.
- ▶ De accu alleen opladen met de originele snellader laden.
- ▶ Alleen accu's van de serie Power for ALL 18 V gebruiken.

Opmerking: De adapter op de laadkabel¹ en het apparaat worden warm tijdens het laden. Dit is normaal en ongevaarlijk.

Opladen met laadkabel

→ Fig. 9 - 10

Laden in het basisstation

- ▶ Zie erop toe dat er geen kinderen met het apparaat spelen, ook al hangt het in het basisstation¹.

→ Fig. 11 - 12

Laden met de snellader¹

1. Op de ontgrendelingsknop drukken en de accu naar achteren uitnemen.
→ Fig. 13
2. Neem hierbij de bijgevoegde instructies in acht.

Apparaat monteren

→ Fig. 14 - 15

Apparaat inschakelen

- ▶ Op ① drukken.
→ Fig. 16

Vermogen instellen

→ Fig. 17 - 18

Zuigen met extra accessoires

→ Fig. 19 - 20

Opbergvak voor toebehoren

→ Fig. 21 - 22

Flexibele verlengslang gebruiken

→ Fig. 23 - 24

Apparaat reinigen

Vereiste: Het apparaat is uitgeschakeld.

1. Het apparaat loskoppelen van de laadkabel¹.
2. Het apparaat en de accessoires reinigen met een zachte doek en een gangbaar schoonmaakmiddel voor kunststof.

Stofreservoir leegmaken

→ Fig. 25 - 28

Filtereenheid schoonmaken

- ▶ Zorg ervoor dat de filters nooit met vloeistoffen in aanraking komen.
- Fig. 29 - 35

Elektrische zuigmond reinigen

→ Fig. 36 - 38

Elektrische zuigmond voor harde vloer reinigen

→ Fig. 39 - 41

Storingen verhelpen

- ▶ Alleen daarvoor geschoold vakpersoneel mag reparaties aan het apparaat uitvoeren.
- ▶ Er mogen uitsluitend originele reserveonderdelen worden gebruikt voor reparatie van het apparaat.

¹ Afhankelijk van de apparaatuitvoering

Apparaat werkt niet.

Er wordt geen status weergegeven in de accusatusindicatie.

De accu is niet correct geplaatst.

- ▶ Breng de accu op de juiste manier in.

Accu is niet opgeladen.

- ▶ Laad de accu op.

De rode storingsindicatie brandt gedurende 10 seconden.

Accu is oververhit of onderkoeld.

1. Schakel het apparaat uit en koppel het los van de voeding.
2. Wacht tot de accu op kamertemperatuur is.

Apparaat is oververhit of onderkoeld.

1. Schakel het apparaat uit en koppel het los van de voeding.
2. Wacht tot het apparaat op kamertemperatuur is.

Laden werkt niet.

Er werd een verkeerde lader gebruikt.

- ▶ Gebruik uitsluitend de meegeleverde lader.

Het stofreservoir kan niet worden geplaatst.

Niet alle onderdelen van de filtereenheid zijn aanwezig.

- ▶ Controleer of alle onderdelen van de filtereenheid aanwezig zijn.

Filtereenheid of stofreservoir niet juist geplaatst.

- ▶ Controleer of de filtereenheid en het stofreservoir correct zijn geplaatst.

Zuigkracht neemt af.

Filter is verstopt.

1. Schakel het apparaat uit en koppel het los van de voeding.
2. Maak de filtereenheid schoon.

Mondstuk is geblokkeerd.

1. Schakel het apparaat uit en koppel het los van de voeding.

2. Controleer of het luchtkanaal van het mondstuk naar het apparaat verstopt is.
3. Maak het stofreservoir leeg.
4. Maak de filtereenheid schoon.
5. Nadat het apparaat is afgekoeld, schakelt u het weer in.

Afvoeren van uw oude apparaat

- ▶ Voer het apparaat milieuvriendelijk af. Bij uw dealer en uw gemeente- of deelraadskantoor kunt u informatie verkrijgen over de actuele afvoermethoden.



Dit apparaat is gekenmerkt in overeenstemming met de Europese richtlijn 2012/19/ EU betreffende afgedankte elektrische en elektronische apparatuur (waste electrical and electronic equipment - WEEE).

De richtlijn geeft het kader aan voor de in de EU geldige terugneming en verwerking van oude apparaten.

Accu's afvoeren

Accu's/batterijen dienen op milieuvriendelijke wijze te worden afgevoerd. Accu's/batterijen niet meegeven met het huisvuil.

- ▶ Accu's/batterijen op een milieuvriendelijke manier afvoeren.



Conform Europese Richtlijn 2006/66/EG moeten defecte of versleten accu's/batterijen gescheiden worden ingezameld en voor een milieubewuste recycling worden afgevoerd.

Servicedienst

Gedetailleerde informatie over de garantieperiode en garantievoorwaarden in uw land kunt u opvragen bij onze servicedienst, uw dealer of op onze website.

nl Servicedienst

De contactgegevens van de servicedienst vindt u in de meegeleverde servicedienstlijst of op onze website.

Sikkerhed

- Læs denne vejledning omhyggeligt igennem.
- Opbevar vejledningen og produktinformationerne til senere brug, og giv dem videre til en senere ejer.
- Tilslut ikke apparatet i tilfælde af en transportskade.

Anvend kun apparatet:

- med originale dele og tilbehør. Ved skader, der opstår som følge af anvendelse af fremmede produkter, bortfalder retten til garantiydelser.
- til rengøring af overflader.
- ved stuetemperatur i privat husholdning og i lukkede rum i huslige omgivelser.
- Op til en højde på maksimalt 2000 m over havets overflade.

Anvend ikke apparatet:

- til støvsugning af mennesker eller dyr.
- til opsugning af sundhedsskadelige, skarpkantede, varme eller glødende substanser.
- til opsugning af fugtige eller flydende substanser.
- til opsugning af letantændelige eller eksplosive stoffer og gasser.
- til opsugning af aske, sod fra ovne og centralvarmeanlæg.
- til opsugning af tonerstøv fra printere eller kopimaskiner.
- til opsugning af byggeaffald.

Afbryd apparatet fra strømforsyningen, når:

- apparatet rengøres.

Dette apparat kan bruges af børn, der er fyldt 8 år, samt af personer med begrænsede fysiske, sensoriske eller psykiske evner eller manglende erfaring og/eller viden, hvis de overvåges eller er blevet instrueret i en sikker brug af apparatet og har forstået de farer, der kan være forbundet med brugen af apparatet.

Børn må ikke bruge apparatet til leg.

Rengøring og brugervedligeholdelse må ikke udføres af børn, medmindre de overvåges.

- ▶ Nettiilslutningsledningen må aldrig komme i kontakt med varmekilder eller varme apparatdele.
- ▶ Nettiilslutningsledningen må aldrig komme i kontakt med skarpe spidser eller kanter.

da Forhindring af materielle skader

- ▶ Nettetilslutningsledningen må aldrig knækkes, klemmes eller ændres.
- ▶ Ladekablet¹ og hurtigladeren¹ må kun tilsluttes og bruges iht. anviselserne på typeskiltet.
- ▶ Ladekablet¹ og hurtigladeren¹ må kun tilsluttes et strømnet med vekselstrøm via en stikdåse med jord, der er installeret forskriftsmæssigt.
- ▶ Anvend ikke brændbare eller alkoholholdige stoffer til rengøring af apparatet.
- ▶ Lad ikke beklædning, hår, fingre og andre kropsdele komme for tæt på apparatets åbninger og de bevægelige dele.
- ▶ Ret aldrig støvsugerrøret eller mundstykkerne mod øjne, hår, ører eller mund.
- ▶ Sørg for, at små børn ikke kan få adgang til at lege med apparatet, også når det befinder sig i basestationen¹.
- ▶ Personer med elektroniske implantater skal overholde en minimumsafstand på 10 cm til apparatet.
- ▶ Opbevar emballagematerialet utilgængeligt for børn.
- ▶ Lad ikke børn lege med emballagemateriale.
- ▶ Beskyt akku'en mod ild, varme og vedvarende påvirkning af sollys.
- ▶ Beskyt akku'en mod vand og indtrængende fugtighed.
- ▶ Akku'en må aldrig lukkes op.
- ▶ Pas på, at der ikke kommer metalgenstande, f.eks. papirklips, mønter, nøgler, som eller skruer, i berøring med akku'en, når den ikke er i brug.
- ▶ Sørg for frisk luft.
- ▶ Søg læge ved ubehag.
- ▶ Skyl straks grundigt med vand ved hudkontakt.
- ▶ Søg læge, hvis væsken kommer i kontakt med øjnene.

Forhindring af materielle skader

Overhold disse anvisninger for at undgå materielle skader på apparatet, tilbehør eller andre genstande.

- ▶ Kontroller genstande, som er blevet fugtet med akkuvæske, og rengør dem.
- ▶ Udskift beskadigede genstande.
- ▶ Kontroller med jævne mellemrum mundstykkernes underside for slitage.
- ▶ Udskift slidte mundstykker.

¹ Afhængigt af apparatets udstyr

- ▶ Brug aldrig mundstykket uden børstevalse.
- ▶ Brug aldrig apparatet uden filterenhed.

Leveringsomfang

Kontrollér alle dele for transportskader efter udpakningen, og om leveringen indeholder alle dele.

Bemærk: Afhængigt af udstyr leveres apparatet med yderligere tilbehør.

→ Fig. **1**

A	Basestation ¹
B	2-i-1 møbelbørste med polstermundstykke ¹
C	Mini-elektromundstykke ¹
D	Reservebørste til mini-elektromundstykke ¹
E	Reservebørste til elektro-børste ¹
F	Madrasmundstykke ¹
G	XXL-polstermundstykke ¹
H	Variabel tilbehørholder ¹
I	Elektro-børste til hårde gulve ¹
J	Fleksibel forlængerslange ¹
K	Tastatur- og skuffemundstykke ¹
L	Langt fleksibelt fugemundstykke ¹
M	Kort fugemundstykke ¹
N	Akku ¹
O	Lynoplader ¹
P	Ladekabel ¹

¹ Afhængigt af apparatets udstyr

Apparat

Her kan du finde en oversigt over apparatets bestanddele.

→ Fig. **2**

Akku, opladningstider

Her findes en oversigt over akku opladningstiderne.

1	Støvbeholder
2	Fnugfilter
3	Lamelfilter
4	Regulering af driftstilstande
5	Tænd/Sluk-knap
6	Statusindikator
7	Frigørelsesknap, støvbeholder
8	Støvsugerrør
9	Elektro-børste





Betjeningselementer

Her findes en oversigt over apparatets betjeningselementer.

- ⓘ ■ Tænde for apparatet.
- Slukke for apparatet.

Statusindikator

Statusindikatoren viser de forskellige driftstilstande.

Driftstilstand	Statusindikator
Normal modus	Auto lyser.
Turbomodus	Turbo lyser.
Strømsparemodus	ECO lyser.
Akku-ladestatus under 20 %	 blinker hurtigt.
Batteri afladet	Indikatoren slukkes.
Opladningsproces	 blinker og viser status for den aktuelle opladning.
Akku fuldstændig opladet	 lyser og slukkes efter ca. 2 minutter.
Fejlindikator	 lyser rødt og slukkes efter ca. 10 sekunder. → "Afhjælpning af fejl", Side 49

Bemærkninger

- De angivne opladningstider kan variere som følge af akku'ens opladningsstatus, temperatur og alder.

da Akku, driftstider

- Opladningstiderne med lynopladeren¹ er angivet i vejledningen til lynopladeren¹. **Tip** Hvis lynopladeren¹ viser en opladningsstatus på ca. 80 %, kan akku'en tages ud og benyttes.

Akku-ladestatus på	18 V 3,0 Ah	18 V 4,0 Ah	18 V 5,0 Ah
80 % i h	4	4	5
97 % - 100 % i h	5	4½	5½

Akku, driftstider

Her findes en oversigt over akku-driftstiderne afhængigt af den anvendte akku.

Bemærk

Følgende driftstilstande påvirker akku'en driftstid:

- Driftstilstand 1: Strømsparemodus med ikke-elektrisk tilbehør
- Driftstilstand 2: Strømsparemodus med elektrisk gulvmundstykke
- Driftstilstand 3: Auto-modus med elektrisk gulvmundstykke
- Driftstilstand 4: Turbodrift med elektrisk gulvmundstykke

Driftstid	18 V 3,0 Ah	18 V 4,0 Ah	18 V 5,0 Ah
Driftstilstand 1 op til antal minutter	45	65	45
Driftstilstand 2 op til antal minutter	35	50	35
Driftstilstand 3 op til antal minutter	15	20	28
Driftstilstand 4 op til antal minutter	10	10	12

Bemærkninger

- Som alle Li-Ion akku'er bliver akku'erne fra serien Power for ALL 18 V også med tiden slidt, hvilket medfører, at akku'ens kapacitet og driftstid aftager. Det er en naturlig følge af ældningsprocessen og ikke et udtryk for en materialefejl, produktionsfejl eller en defekt ved apparatet.
- Med følgende forholdsregler kan den naturlige slitage forsinkes:
 - Oplad kun akku'en i temperaturområdet mellem 0 °C og 45 °C.
 - Opbevar kun akku'en i temperaturområdet mellem -20 °C til 50 °C.
 - Opbevar ikke akku'en fuldt opladet og fuldstændig afladet i længere tid.

Montage af basestation

- ▶ Kontroller, om der er strømledninger i montageområdet, som kan blive beskadiget.
- ▶ Placer ikke basestationen lodret eller vandret over, under eller ved siden af en stikkontakt.

→ Fig. **3** - **6**

Isætning og opladning af akku

→ Fig. **7** - **8**

Opladning

- ▶ Anvend kun akkuen sammen med dette Bosch-apparat.
- ▶ Akkuen må kun oplades med den originale lynoplader.
- ▶ Anvend kun akkuer fra serien Power for ALL 18 V.

¹ Afhængigt af apparatets udstyr

Bemærk: Netdelen på ladekablet¹ og apparatet bliver varme under opladningen. Det er normalt og uden risiko.

Opladning med ladekabel

→ Fig. **9** - **10**

Opladning i basestation

- ▶ Sørg for, at små børn ikke kan få adgang til at lege med apparatet, også når det befinder sig i basestationen¹.

→ Fig. **11** - **12**

Opladning med lynoplader¹

1. Tryk på frigørelsesknappen, og tag akku'en ud bagud.

→ Fig. **13**

2. Følg den vedlagte vejledning.

Montage af apparat

→ Fig. **14** - **15**

Tænde for apparat

- ▶ Tryk på ①.

→ Fig. **16**

Indstilling af effekt

→ Fig. **17** - **18**

Støvsugning med ekstra tilbehør

→ Fig. **19** - **20**

Opbevaring af tilbehør

→ Fig. **21** - **22**

Anvendelse af fleksibel forlængerslange

→ Fig. **23** - **24**

Rengøring af apparatet

Krav: Apparatet er slukket.

1. Træk ladekablet¹ ud af apparatet.
2. Rengør apparatet og tilbehøret med en blød klud og et almindeligt rengøringsmiddel til kunststoffer.

Tømning af støvbeholder

→ Fig. **25** - **28**

Rengøring af filterenhed

- ▶ Lad aldrig filtrene komme i berøring med væsker.

→ Fig. **29** - **35**

Rengøring af elektro-børste

→ Fig. **36** - **38**

Rengøring af elektro-børste til hårde gulve

→ Fig. **39** - **41**

Afhjælpning af fejl

- ▶ Kun fagpersonale, der er uddannet til det, må udføre reparationer på apparatet.
- ▶ Der må kun anvendes originale reservedele til reparation af apparatet.

Apparatet virker ikke.

Batteri-statusindikatoren viser ingen status. Akku'en er ikke sat korrekt på plads.

- ▶ Sæt akku'en korrekt på plads.

Akku'en er ikke opladet.

- ▶ Oplad akku'en.

Rød fejlindikator lyser i 10 sekunder.

Akku'en er overophedet eller underafkølet.

1. Sluk for apparat, og afbryd strømforsyningen til apparatet.
2. Vent, til akku'en har fået stuetemperatur.

Apparatet er overophedet eller underafkølet.

1. Sluk for apparat, og afbryd strømforsyningen til apparatet.
2. Vent, til apparatet har fået stuetemperatur.

Ingen ladefunktion.

Der blev anvendt en forkert oplader.

- ▶ Anvend kun den medfølgende oplader.

¹ Afhængigt af apparatets udstyr

da Bortskaffelse af udtjent apparat

Støvbeholderen kan ikke sættes i apparatet.

Filterenheden er ikke samlet fuldstændigt.

- ▶ Kontroller, at alle filterenhedens dele er sat på plads.

Filterenheden eller støvbeholderen er ikke placeret korrekt.

- ▶ Kontroller, at filterenheden og støvbeholderen er placeret korrekt.

Sugeeffekten forringes.

Filtret er tilstoppet.

1. Sluk for apparat, og afbryd strømforsyningen til apparatet.
2. Rengør filterenheden.

Mundstykket er blokeret.

1. Sluk for apparat, og afbryd strømforsyningen til apparatet.
2. Kontroller, om der er tilstopninger i luftkanalen mellem mundstykket og apparatet.
3. Tøm støvbeholderen.
4. Rengør filterenheden.
5. Tænd for apparatet igen, når det er kølet af.

Bortskaffelse af udtjent apparat

- ▶ Bortskaf apparatet miljørigtigt.
Hvis der er tvivl om genbrugsordningerne, og om hvor genbrugspladserne er placeret, så kan forhandleren, kommunen eller de kommunale myndigheder kontaktes for at få yderligere information.



Dette apparat er klassificeret iht. det europæiske direktiv 2012/19/EU om affald af elektrisk- og elektronisk udstyr (waste electrical and electronic equipment - WEEE).

Dette direktiv angiver rammerne for indlevering og recycling af kasserede apparater gældende for hele EU.

Bortskaffe akku'er/batterier

Akku'er/batterier skal indleveres til miljøvenlig recycling. Akku'er/batterier må ikke lægges i det almindelige husholdningsaffald.

- ▶ Bortskaf akku'er/batterier miljøvenligt.



Iht. det europæiske direktiv 2006/66/EF skal defekte eller brugte batterier indsamles adskilt og afleveres på genbrugsstationen.

Kundeservice

Der findes detaljerede oplysninger om garantiperiode og garantibetingelser for det aktuelle land hos vores kundeservice, den lokale forhandler og på vores hjemmeside. Kontaktdata for kundeservice findes i vedlagte liste over kundeserviceafdelinger eller på vores hjemmeside.



Sikkerhet

- Les nøye gjennom denne anvisningen.
- Oppbevar veiledningen og produktinformasjonen for senere bruk eller for en senere eier.
- Ikke koble til apparatet dersom det har transportskader.

Apparatet må kun brukes:

- med originaldeler og -tilbehør. Garantien dekker ikke skader som følge av bruk av produkter av annet fabrikat.
- til rengjøring av overflater.
- ved romtemperatur i private husholdninger og i lukkede rom hjemme.
- opp til høyde på maks 2000 m over havet.

Ikke bruk apparatet:

- til støvsuging av mennesker eller dyr.
- til oppsuging av helseskadelige, skarpe, varme eller glødende stoffer.
- til oppsuging av fuktige eller flytende substanser.
- til oppsuging av lett antennelige eller eksplosive stoffer og gasser.
- til oppsuging av aske, sot fra ovner og sentralvarmeanlegg.
- til oppsuging av tonerstøv fra skrivere eller kopimaskiner.
- til oppsuging av byggeavfall.

Koble apparatet fra strømforsyningen når du:

- rengjør apparatet.

Dette apparatet kan brukes av barn fra og med 8 år og av personer med redusert fysiske, sensoriske eller mentale evner eller mangel på erfaring og/eller kunnskap, dersom de blir overvåket eller har fått opplæring i en sikker bruk av apparatet og dessuten har forstått farene som kan resultere av feil bruk.

Barn må ikke få leke med apparatet.

Rengjøring og brukervedlikehold må ikke utføres av barn uten oppsyn.

- ▶ La aldri strømkabelen være i kontakt med varme maskindeler eller varmekilder.
- ▶ La aldri strømkabelen komme i kontakt med skarpe spisser eller kanter.

no Unngå materielle skader

- ▶ Du må aldri få knekk på, klemme sammen eller endre strøm-kabelen.
- ▶ Ladekabelen¹ og hurtigladeren¹ må kun tilkobles og brukes i henhold til angivelsene på typeskiltet.
- ▶ Ladekabelen¹ og hurtigladeren¹ skal kun kobles til et strømnett med vekselstrøm via en forskriftsmessig montert jordet stikkontakt.
- ▶ Ikke bruk brennbare eller alkoholholdige stoffer når du rengjør apparatet.
- ▶ Hold klær, hår, fingre og andre kroppsdelene unna åpningene på apparatet og de bevegelige delene.
- ▶ Røret eller munnstykkene må aldri rettes mot øyne, hår, ører eller munn.
- ▶ Pass på at ingen barn leker med apparatet når det henger i basestasjonen¹.
- ▶ Personer med elektroniske implantater må holde en minsteavstand på 10 cm til apparatet.
- ▶ Hold emballasjen borte fra barn.
- ▶ Barn må ikke få leke med emballasjen.
- ▶ Beskytt batteriet mot ild, hete og varig sollys.
- ▶ Beskytt apparatet mot vann og fuktighet.
- ▶ Aldri åpne batteriet.
- ▶ Når batteriet ikke er i bruk, må du holde det unna metallgjenstander, f.eks. binders, mynter, nøkler, spiker og skruer.
- ▶ Tilfør frisk luft.
- ▶ Oppsøk lege ved plager.
- ▶ Skyll øyeblikkelig med vann ved hudkontakt.
- ▶ Ta kontakt med lege ved kontakt ved øynene.

Unngå materielle skader

Følg disse anvisningene for å unngå materielle skader på apparatet, tilbehøret eller andre gjenstander.

- ▶ Kontroller og rengjør tilsølte gjenstander.
- ▶ Skift ut skadde gjenstander.
- ▶ Kontroller sålene regelmessig med tanke på slitasje.
- ▶ Skift ut slitte munnstykker.

- ▶ Munnstykket må aldri brukes uten børs-tevals.
- ▶ Apparatet må aldri brukes uten filter-enhet.

¹ Avhengig av apparatets utstyr

I pakken

Etter fjerning av emballasjen må du kontrollere alle delene med henblikk på transportskader og forvisse deg om at ingen deler mangler.

Merk: Apparatet leveres med ytterligere tilbehør, avhengig av utstyr.

→ Fig. **1**

A	Basestasjon ¹
B	2-i-1-penselbørste med møbelmunnstykke ¹
C	Elektrisk mini-munnstykke ¹
D	Reservebørste for elektrisk mini-munnstykke ¹
E	Reservebørste til elektrobørste ¹
F	Madrassmunnstykke ¹
G	XXL møbelmunnstykke ¹
H	Variabel tilbehørsholder ¹
I	Elektrobørste for harde gulv ¹
J	Fleksibel forlengesslange ¹
K	Tastatur- og skuffmunnstykke ¹
L	Langt, fleksibelt munnstykke ¹
M	Kort fugemunnstykke ¹
N	Batteri ¹
O	Hurtiglader ¹
P	Ladekabel ¹

¹ Avhengig av apparatets utstyr

Apparat

Her finner du en oversikt over apparatets komponenter.

→ Fig. **2**

1	Støvbeholder
----------	--------------

Batteriladetider

Her finner du en oversikt over batteriladetidene.

2	Lofilter
3	Lamellfilter
4	Regulering av driftstilstander
5	På/av-bryter
6	Statusindikator
7	Utløserknapp for støvbeholder
8	Rør
9	Elektrobørste



Betjeningselementer

Her finner du en oversikt over apparatets betjeningselementer.

- ① ■ Slå på apparatet.
- Slå av apparatet.

Statusindikator

Statusindikatoren viser deg forskjellige driftstilstander.

Driftstilstand	Statusindikator
Vanlig modus	Auto lyser.
Turbomodus	Turbo lyser.
Strøm-sparemodus	Eco lyser.
Batteriets lade nivå er under 20 %	 blinker hurtig.
Tomt batteri	Indikatoren slukner.
Ladeprosess	 blinker og viser den gjeldende ladestatusen.
Batteriet er fullt oppladet	 lyser og slukner etter ca. 2 minutter.
Feilindikator	△ lyser rødt og slukner etter ca. 10 sekunder. → "Utbedring av feil", Side 55

Merknader

- De angitte ladetidene kan variere alt etter batteriets ladestatus, temperatur og alder.

no Batteriets driftstid

- Hvilke ladetider du får med hurtigladeren¹, står i veiledningen til hurtigladeren¹.

Tips: Når hurtigladeren¹ viser ca. 80 % ladestatus, kan du ta ut batteriet og bruke det.

Batteriladestatus på	18 V 3,0 Ah	18 V 4,0 Ah	18 V 5,0 Ah
80 % i t	4	4	5
97–100 % i t	5	4½	5½

Batteriets driftstid

Her finner du en oversikt over driftstidene for det batteriet du bruker.

Merk

Følgende moduser har innvirkning på batteriets driftstid:

- Modus 1: Strømsparemodus med ikke-elektrisk tilbehør
- Modus 2: Strømsparemodus med elektrisk gulvmunnstykke
- Modus 3: Vanlig modus med elektrisk gulvmunnstykke
- Modus 4: Turbomodus med elektrisk gulvmunnstykke

Driftstid	18 V 3,0 Ah	18 V 4,0 Ah	18 V 5,0 Ah
Modus 1 inntil min	45	65	45
Modus 2 inntil min	35	50	35
Modus 3 inntil min	15	20	28
Modus 4 inntil min	10	10	12

Merknader

- Som alle litium-ion-batterier vil også batteriene i serien Power for ALL 18 V bli slitt, og derfor avtar kapasiteten og driftstiden. Dette er en naturlig aldriingsprosess og skyldes ikke materialfeil, produksjonsfeil eller mangler.
- Gjennom følgende tiltak kan du bremse den naturlige slitasjen:
 - Lad kun batteriet i temperaturområdet mellom 0 °C og 45 °C.
 - Ikke oppbevar batteriet ved andre temperaturer enn mellom -20 °C og 50 °C.
 - Ikke oppbevar batteriet i fullt oppladet eller fullt utladet tilstand over lengre tid.

Montere basestasjon

- ▶ Kontroller om det finnes strømledninger som kan bli skadet i monteringsområdet.

- ▶ Basestasjonen må ikke monteres horisontalt eller vertikalt over, under eller ved siden av en stikkontakt.

→ Fig. **3** - **6**

Sett i og lade opp batteriet

→ Fig. **7** - **8**

Lading

- ▶ Batteriet må kun brukes til Bosch-apparater.
- ▶ Batteriet må kun lades med den originale hurtigladeren.
- ▶ Bruk utelukkende oppladbare batterier i serien Power for ALL 18 V.

Merk: Strømadapteren på ladekabelen¹ og støvsugeren blir varme under ladingen. Dette er normalt og uproblematisk.

Lading med ladekabel

→ Fig. **9** - **10**

¹ Avhengig av apparatets utstyr

Lading i basestasjon

- ▶ Pass på at ingen barn leker med apparatet når det henger i basestasjonen¹.

→ Fig. **11** - **12**

Lading med hurtiglader¹

1. Trykk på utløsningstasten og ta ut det oppladbare batteriet mot baksiden.
→ Fig. **13**
2. Følg den vedlagte veiledningen.

Montering av apparatet

→ Fig. **14** - **15**

Slå på apparatet

- ▶ Trykk på .
- Fig. **16**

Stille inn effekt

→ Fig. **17** - **18**

Støvsuging med ekstra tilbehør

→ Fig. **19** - **20**

Oppbevaring av tilbehør

→ Fig. **21** - **22**

Bruke den fleksible forlengingsslangen

→ Fig. **23** - **24**

Rengjøring av apparatet

Forutsetning: Apparatet er slått av.

1. Koble apparatet fra ladekabelen¹.
2. Rengjør apparatet og tilbehøret med en myk klut og vanlig rensmiddel for plast.

Tømme støvbeholderen

→ Fig. **25** - **28**

Rengjøre filterenheten

- ▶ Filteret må aldri komme i kontakt med væske.
- Fig. **29** - **35**

Rengjøre elektrobørsten

→ Fig. **36** - **38**

Rengjøre elektrobørsten for harde gulv

→ Fig. **39** - **41**

Utbedring av feil

- ▶ Kun opplært fagpersonell skal utføre reparasjoner på maskinen.
- ▶ Det må kun brukes originale reservedeler til reparasjon av maskinen.

Apparatet virker ikke.

Batteristatusindikatoren viser ingen status. Batteriet er ikke satt inn riktig.

- ▶ Sett inn batteriet riktig.

Batteriet er ikke ladet.

- ▶ Lad opp batteriet.

En rød feilmelding lyser i 10 sekunder.

Batteriet er overopphetet eller underkjølt.

1. Slå av apparatet og koble det fra strømtilførselen.
2. Vent til batteriet har fått romtemperatur.

Apparatet er overopphetet eller underkjølt.

1. Slå av apparatet og koble det fra strømtilførselen.
2. Vent til apparatet har fått romtemperatur.

Ingen ladefunksjon.

Du har brukt feil lader.

- ▶ Bruk kun laderen som ble levert med apparatet.

Det går ikke an å sette inn støvbeholderen.

Filterenheten er ikke komplett.

- ▶ Kontroller om filterenheten er komplett.

Filterenheten eller støvbeholderen sitter ikke riktig.

- ▶ Kontroller om filterenheten og støvbeholderen er satt i riktig.

¹ Avhengig av apparatets utstyr

no Avfallsbehandling av gammelt apparat

Sugekraften avtar.

Filteret er tett.

1. Slå av apparatet og koble det fra strømtilførselen.
2. Rengjør filterenheten.

Munnstykket er tett.

1. Slå av apparatet og koble det fra strømtilførselen.
2. Kontroller om luftkanalen fra munnstykket til apparatet er tett.
3. Tøm støvbeholderen.
4. Rengjør filterenheten.
5. Etter at apparatet er avkjølt, slår du det på igjen.

Avfallsbehandling av gammelt apparat

- ▶ Kast apparatet på en miljøvennlig måte. Du kan innhente informasjon om aktuelle muligheter for avfallsbehandling hos en spesialisert forhandler eller hos kommuneadministrasjonen der du bor.



Dette apparatet er klassifisert i henhold til det europeiske direktivet 2012/19/EU om avhending av elektrisk og elektronisk utstyr (waste electrical and electronic equipment – WEEE). Direktivet angir rammene for innlevering og gjenvinning av innbytteprodukter.

Kaste oppladbare batterier / engangsbatterier

Oppladbare batterier / engangsbatterier må leveres til gjenvinning på en miljøvennlig måte. Ikke kast oppladbare batterier eller engangsbatterier i husholdningsavfallet.

- ▶ Oppladbare batterier / engangsbatterier må avfallsbehandles miljøvennlig.



I henhold til EF-direktiv 2006/66/EF må defekte eller utbrukte oppladbare batterier/batterier samles separat og leveres inn til miljøvennlig gjenvinning.

Kundeservice

Du får detaljert informasjon om garantitid og garantivilkår i ditt land hos vår kundeservice, din forhandler eller på våre nettsider.

Kontaktinformasjonen for kundeservice finner du i den vedlagte kundeserviceoversikten eller på våre nettsider.

Säkerhet

- Läs igenom anvisningen noga.
- Förvara bruksanvisningen och produktinformationen för senare användning eller till nästa ägare.
- Anslut inte enheten om den har transportskador.

Använd bara enheten:

- med originaldelar och originaltillbehör. Garantin gäller inte för skador som orsakats av att externa produkter har använts.
- för att rengöra ytor.
- i privata hushåll och i slutna utrymmen i hemmiljö vid rumstemperatur.
- upp till max. 2000°möh.

Använd inte apparaten:

- för att dammsuga människor och djur.
- för att suga upp hälsoskadliga, skarpkantade, heta eller glödande ämnen.
- för att suga upp fuktiga eller flytande ämnen.
- för att suga upp lättantändliga eller explosiva ämnen och gaser.
- för att suga upp aska och sot från ugnar och centralvärmepannor.
- för att suga upp tonerpulver från skrivare och kopiatorer.
- för att suga upp byggavfall.

Koppla bort apparaten från elnätet när du:

- rengör den.

Denna apparat kan användas av barn från 8 år och äldre och av personer med begränsad fysisk, sensorisk eller mental förmåga eller brist på erfarenhet och/eller kunskap såvida detta sker under uppsikt eller om de undervisats i hur man säkert använder apparaten och förstått de faror som kan uppstå i samband med felaktig användning.

Låt inte barn leka med enheten.

Rengöring och användarskötsel får inte utföras av barn om de inte står under uppsikt.

- ▶ Låt aldrig sladden komma i kontakt med heta maskindelar eller värmekällor.
- ▶ Låt aldrig sladden komma i kontakt med vassa spetsar eller kanter.

sv Förhindra saksador

- ▶ Vecka, kläm och ändra aldrig sladden.
- ▶ Anslut och använd bara laddsladd¹ och snabbbladdare¹ enligt uppgifterna på typskylten.
- ▶ Elanslut bara laddsladd¹ och snabbbladdare¹ via ett rätt installerat, jordat uttag för växelström.
- ▶ Använd inga brännbara eller alkoholhaltiga ämnen vid rengöring av enheten.
- ▶ Håll kläder, hår, fingrar och andra kroppsdelar borta från enhetens öppningar och rörliga delar.
- ▶ Rikta aldrig rör eller munstycken mot ögon, hår, öron eller mun.
- ▶ Se till så att barn inte kan leka med enheten, inte heller när den hänger i basstationen¹.
- ▶ Personer med elektroniska implantat måste hålla 10 cm:s minimiavstånd till enheten.
- ▶ Låt inte barn komma i närheten av förpackningsmaterial.
- ▶ Låt inte barn leka med förpackningsmaterialet.
- ▶ Skydda batteriet mot eld, värme och långvarig solstrålning.
- ▶ Skydda batteriet mot vatten och fuktinträngning.
- ▶ Öppna aldrig batteriet.
- ▶ Håll batteriet borta från metallföremål som t.ex. gem, mynt, nycklar, spik och skruv när det inte används.
- ▶ Släpp in friskluft.
- ▶ Sök läkarvård vid besvär.
- ▶ Skölj av direkt med vatten vid hudkontakt.
- ▶ Sök läkarvård vid ögonkontakt.

Förhindra saksador

Följ anvisningarna, så undviker du saksador på enhet, tillbehör och andra föremål.

- ▶ Kontrollera och rengör kontaminerade föremål.
- ▶ Byt skadade föremål.
- ▶ Kontrollera regelbundet glidsulornas förslitning.
- ▶ Byt nedslitna munstycken.
- ▶ Använd aldrig munstycket utan isatt borstvals.
- ▶ Använd aldrig enheten utan filterdel.

Medföljande tillbehör

Kontrollera efter upppackningen att inga delar är transportskadade och att leveransen är komplett.

Notera: Enheten levereras med extratillbehör beroende på utförandet.

→ Fig. **1**

A	Basstation ¹
B	2-i-1-dynmunstycke med möbelborste ¹

¹ Allt efter apparatens utrustning

¹ Allt efter apparatens utrustning

C	Minielmunstycke ¹
D	Reservborste till minielmunstycke ¹
E	Reservborste till elborste ¹
F	Madrassmunstycke ¹
G	XXL-dynmunstycke ¹
H	Variabel tillbehörshållare ¹
I	Elborste för hårda golv ¹
J	Flexibel förlängningsslang ¹
K	Tangentbords- och lådmunstycke ¹
L	Långt, flexibelt fogmunstycke ¹
M	Kort fogmunstycke ¹
N	batteri ¹
O	Snabbladdare ¹
P	Laddsladd ¹

¹ Allt efter apparatens utrustning

Enhet

Här finns en översikt över apparatens beståndsdelar.

→ Fig. **2**

1	Dammbehållare
2	Luddfilter
3	Veckfilter
4	Reglering av enhetsstatusar
5	PÅ/AV-knapp
6	Statusindikering

Laddtider

Här hittar du en översikt över laddtiderna.

Anmärkningar

- De angivna laddtiderna kan variera pga. laddstatus, batteritemperatur och -ålder.

Laddstatus på	18 V 3,0 Ah	18 V 4,0 Ah	18 V 5,0 Ah
80% i h	4	4	5
97% -100% i h	5	4½	5½

¹ Allt efter apparatens utrustning

7	Låsknapp dammbehållare
8	Dammsugarrör
9	Elborste



Reglage

Här hittar du en översikt över enhetens kontroller.

- ① ▪ Slå på enheten.
- Slå av enheten.

Statusindikering

Statusindikeringen visar olika enhetsstatusar.

Enhetsstatus	Statusindikering
Normalläge	Auto lyser.
Turboläge	Turbo lyser.
Strömsparläge	ECO lyser.
Batteriladdning < 20%	 blinkar snabbt.
Batteriet tomt	Indikeringen slocknar.
Laddning	 blinkar och visar redan laddad-status.
Batteriet är fulladdat	 lyser och slocknar efter ca 2 minuter.
Felindikering	△ lyser röd och slocknar efter ca 10 sekunder. → "Avhjälpning av fel", Sid. 61

- Snabbladdarens¹ laddtider hittar du i snabbladdarens¹ anvisning.

Tips! Visar snabbladdaren¹ laddstatus på ca 80%, så kan du ta ur och använda batteriet.

Gångtider

Här hittar du en översikt över gångtiderna beroende på använt batteri.

Notera

Följande lägen påverkar gångtiden:

- Läge 1: strömsparläge med icke-elektriska tillbehör
- Läge 2: strömsparläge med elgolvmunstycke
- Läge 3: autoläge med elgolvmunstycke
- Läge 4: turboläge med elgolvmunstycke

Gångtid	18 V 3,0 Ah	18 V 4,0 Ah	18 V 5,0 Ah
Läge 1 upp till min	45	65	45
Läge 2 upp till min	35	50	35
Läge 3 upp till min	15	20	28
Läge 4 upp till min	10	10	12

Anmärkningar

- Som alla Li-batterier så slits även Power for ALL 18 V-batterierna med tiden och batterikapacitet och gångtid avtar. Det är en helt normal åldringsprocess och inte något materialfel, tillverkningsfel eller produktfel.
- Du kan fördröja förslitningen med följande åtgärder:
 - Ladda bara batteriet i temperaturintervallet 0°C till 45°C.
 - Förvara bara batteriet i temperaturintervallet -20°C till 50°C.
 - Långtidsförvara inte batteriet fulladdat eller helt urladdat.

Montera basstationen

- ▶ Kontrollera om det finns ledningar som kan bli skadade i monteringsområdet.
- ▶ Montera inte basstationen horisontellt eller vertikalt över, under eller bredvid eluttag.

→ Fig. 3 - 6

Sätt i och ladda batteriet

→ Fig. 7 - 8

Laddning

- ▶ Använd bara batteriet till Bosch-enheter.
- ▶ Ladda bara batteriet med originalsnabb-laddaren.

- ▶ Använd bara Power for ALL 18 V-batterier.

Notera: Nätdelen blir varm vid laddsladden¹ och enheten blir varm vid laddning. Det är ingen fara utan helt normalt.

Ladda med laddsladd

→ Fig. 9 - 10

Ladda i basstationen

- ▶ Se till så att barn inte kan leka med enheten, inte heller när den hänger i basstationen¹.

→ Fig. 11 - 12

Ladda med snabb-laddaren¹

1. Tryck på låsknappen och ta bort batteriet nedåt.

→ Fig. 13

2. Följ den medföljande anvisningen.

Montera enheten

→ Fig. 14 - 15

Slå på enheten

- ▶ Tryck på ①.

→ Fig. 16

¹ Allt efter apparatens utrustning

Ställa in effekten

→ Fig. **17** - **18**

Dammsuga med extratillbehör

→ Fig. **19** - **20**

Förvaring av tillbehören

→ Fig. **21** - **22**

Använda den flexibla förlängningsslangen

→ Fig. **23** - **24**

Rengöra enheten

Krav: Enheten är av.

1. Dra ut laddsladden¹ ur enheten.
2. Torka av enhet och tillbehör med mjuk trasa och vanlig plastrengöring.

Tömma dammbehållaren

→ Fig. **25** - **28**

Rengöra filterdelen

- ▶ Låt inte filtret komma i kontakt med vätskor.

→ Fig. **29** - **35**

Rengöra elborsten

→ Fig. **36** - **38**

Rengöra elborsten för hårda golv

→ Fig. **39** - **41**

Avhjälpling av fel

- ▶ Det är bara specialutbildad personal som får reparera maskinen.
- ▶ Maskinen får bara repareras med originalreservdelar.

Apparaten fungerar inte.

Laddindikeringen visar ingen status.

Batteriet sitter inte i ordentligt.

- ▶ Sätt i batteriet ordentligt.

Batteriet är inte laddat.

- ▶ Ladda batteriet.

Den röda felindikeringen lyser i 10 sekunder.

Batteriet är överhettat eller underkyllt.

1. Slå av enheten och dra ur elanslutningen.
2. Vänta tills batteriet är rumsvarmt.

Enheten är överhettad eller underkyld.

1. Slå av enheten och dra ur elanslutningen.
2. Vänta tills enheten är rumsvarm.

Ingen laddfunktion.

Du har använt fel laddare.

- ▶ Använd bara den medföljande laddaren.

Det går inte att sätta i dammbehållaren.

Filterdelen saknar delar.

- ▶ Kontrollera om filterdelen är komplett.

Filterdelen eller dammbehållaren sitter inte i ordentligt.

- ▶ Kontrollera om filterdel och dammbehållare sitter i ordentligt.

Sugkraften avtar.

Filtret är igentäppt.

1. Slå av enheten och dra ur elanslutningen.
2. Rengör filterdelen.

Munstycket är igentäppt.

1. Slå av enheten och dra ur elanslutningen.
2. Kontrollera om luftkanalen från munstycket till enheten är igensatt.
3. Töm dammbehållaren.
4. Rengör filterdelen.
5. Slå på enheten igen när den svalnat.

Omhändertagande av begagnade apparater

- ▶ Omhänderta enheten miljövänligt.

¹ Allt efter apparatens utrustning

sv Omhändertata batterierna

Information om aktuell avfallshantering kan du få hos återförsäljare och kommun.



Denna enhet är märkt i enlighet med det europeiska direktivet 2012/19/EU om avfall som utgörs av eller innehåller elektroniska produkter (waste electrical and electronic equipment - WEEE).

Direktivet anger ramarna för inom EU giltigt återtagande och korrekt återvinning av uttjänta enheter.

Omhändertata batterierna

Släng batterierna i återvinningen. Släng inte batterierna i hushållssoporna.

- ▶ Släng batterierna i återvinningen.



EU-direktiv 2006/66/EG kräver att trasiga och förbrukade batterier källsorteras och lämnas i återvinningen.

Kundtjänst

Utförligare information om garantitid och garantivillkor i ditt land finns hos service, återförsäljare eller på vår webbsajt. Kontaktuppgifterna till kundtjänsten finns i den medföljande kundtjänstförteckningen eller på vår webbplats.



Turvallisuus

- Lue tämä ohje huolellisesti.
- Säilytä ohjeet ja tuotetiedot myöhempää käyttötarvetta tai mahdollista uutta omistajaa varten.
- Jos laitteessa on kuljetusvaurioita, älä kytke laitetta käyttöön.

Käytä laitetta vain:

- valmistajan alkuperäisillä osilla ja varusteilla. Takuu ei kata vieraiden tuotteiden käytöstä johtuvia vaurioita.
- pintojen puhdistukseen.
- yksityisissä kotitalouksissa ja kodinomaisen ympäristön suljetuissa tiloissa huonelämpötilassa.
- enintään 2000 m korkeudella merenpinnasta.

Älä käytä laitetta:

- ihmisten tai eläinten imurointiin.
- terveydelle haitallisten, terävien, kuumien tai hehkuvien aineiden imurointiin.
- kosteiden tai nestemäisten aineiden imurointiin.
- helposti syttyvien tai räjähtävien aineiden ja kaasujen imurointiin.
- tuhkan ja noen imurointiin uuneista ja keskuslämmitysjärjestelmistä.
- mustepölyn imurointiin tulostimista ja kopiokoneista.
- rakennusjätteen imurointiin.

Katkaise laitteen virransyöttö, kun:

- puhdistat laitetta.

Kahdeksanvuotiaat ja sitä vanhemmat lapset ja sellaiset henkilöt, joilla on alentunut fyysinen, aistillinen tai henkinen toimintakyky tai joilta puuttuu kokemusta ja/tai tietoa laitteen käytöstä, saavat käyttää laitetta vain valvonnan alaisena tai kun heille on neuvottu, miten laitetta käytetään turvallisesti ja he ovat ymmärtäneet laitteesta aiheutuvat vaarat.

Lapset eivät saa leikkiä laitteella.

Lapset eivät saa puhdistaa laitetta tai tehdä sille mitään käyttäjälle kuuluvia huoltotöitä ilman valvontaa.

- ▶ Varmista, että verkkojohto ei koske laitteen kuumiin osiin tai lämmönlähteisiin.
- ▶ Varmista, että verkkojohto ei koske teräviin ulokkeisiin tai reunoihin.

fi Esinevahinkojen välttäminen

- ▶ Verkkojohtoa ei saa taittaa, jättää puristuksiin eikä muuttaa.
- ▶ Liitä ja käytä latauskohtoa¹ ja pikalatauslaitetta¹ vain tyyppikilvessä olevien tietojen mukaan.
- ▶ Liitä latausjohto¹ ja pikalatauslaite¹ vain määräysten mukaisesti asennetun, maadoitetun pistorasian kautta vaihtovirtaverkkoon.
- ▶ Älä käytä laitteen puhdistuksen yhteydessä palavia tai alkoholipitoisia aineita.
- ▶ Pidä vaatteet, hiukset, sormet ja muut kehon osat poissa laitteen aukkojen ja liikkuvien osien läheltä.
- ▶ Älä suuntaa putkea tai suulakkeita silmiin, hiuksiin, korviin tai suuhun.
- ▶ Varmista, että lapset eivät leiki laitteella, myös silloin, kun se on asennettu seinäasemaan¹.
- ▶ Elektronisten implanttien käyttäjien on pysyteltävä vähintään 10 cm:n päässä laitteesta.
- ▶ Pidä pakkausmateriaali poissa lasten ulottuvilta.
- ▶ Älä anna lasten leikkiä pakkausmateriaalilla.
- ▶ Suojaa akku avotulelta, kuumuudelta ja jatkuvalta auringonpaisteelta.
- ▶ Suojaa akku vedeltä ja sisään pääsevältä kosteudelta.
- ▶ Älä avaa koskaan akkua.
- ▶ Älä pidä käytöstä poissa olevaa akkua metalliesineiden, esimerkiksi paperiliittimien, kolikoiden, avaimien, naulojen tai ruuvien lähellä.
- ▶ Huolehdi tuuletuksesta.
- ▶ Jos höyryt aiheuttavat fyysisiä vaivoja, hakeudu lääkäriin.
- ▶ Jos nestettä pääsee iholle, huuhtelee se heti pois vedellä.
- ▶ Jos nestettä pääsee silmiin, käänny lääkärin puoleen.

Esinevahinkojen välttäminen

Noudata näitä ohjeita, jotta vältät laitteen, lisävarusteiden tai muiden esineiden vahingot.

- ▶ Tarkasta ja puhdista kostuneet esineet.
- ▶ Vaihda vaurioituneet esineet.
- ▶ Tarkasta säännöllisesti suulakepohjien kuluneisuus.
- ▶ Vaihda kulunut suulake.

- ▶ Älä käytä suulaketta ilman paikalleen asennettua harjatelaa.
- ▶ Älä käytä laitetta koskaan ilman suodatinyksikköä.

¹ Laitteen varustuksesta riippuen

Toimituksen sisältö

Kun olet poistanut kaikki osat pakkauksesta, tarkista ettei niissä ole kuljetusvaurioita ja että kaikki osat ovat mukana.

Huomautus: Laitteen mukana toimitetaan varustuksesta riippuen erilaisia lisävarusteita.

→ Kuva **1**

A	Seinäasema ¹
B	2in1-pölyharja ja huonekalusuulake ¹
C	Sähkötoiminen minisuulake ¹
D	Vaihtoharja sähkötoimiseen minisuulakkeeseen ¹
E	Vaihtoharja sähkötoimiseen harjaan ¹
F	Patjasuulake ¹
G	XXL-huonekalusuulake ¹
H	Muunneltava varustepidike ¹
I	Sähkötoiminen harja kovalle latioille ¹
J	Joustava jatkoletku ¹
K	Näppäimistö- ja laatikkosuulake ¹
L	Pitkä, joustava rakosuulake ¹
M	Lyhyt rakosuulake ¹
N	Akku ¹
O	Pikalatauslaite ¹
P	Latausjohto ¹

¹ Laitteen varustuksesta riippuen

Laite

Tästä löydät yleiskuvan laitteen osista.

→ Kuva **2**

Akun latausajat

Tässä näet yhteenvedon akun latausajoista.

Huomautukset

- Annetut latausajat voivat vaihdella akun lataustilan, akun lämpötilan ja akun iän mukaan.

1	Pölysäiliö
2	Nukkasihti
3	Lamellisuodatin
4	Käyttötilojen säätö
5	Virtakytkin
6	Tilanäyttö
7	Pölysäiliön lukituksen vapautuspainike
8	Imuputki
9	Sähkötoiminen harja



Valitsimet

Tästä löydät yleiskuvan laitteen valitsimista.

- ①
- Laitteen kytkeminen päälle.
 - Laitteen kytkeminen pois päältä.

Tilanäyttö

Tilanäytössä näkyvät eri käyttötilat.

Käyttötila	Tilanäyttö
Normaali käyttö	Auto palaa.
Turbokäyttö	Turbo palaa.
Virransäästötila	ECO palaa.
Akun varaustila alle 20 %	 vilkkuu nopeasti.
Akku tyhjä	Näyttö sammuu.
Lataaminen	 vilkkuu ja näyttää jo ladatun tilan.
Akku on täyteen ladattu	 palaa ja sammuu n. 2 minuutin kuluttua.
Vikanäyttö	 palaa punaisena ja sammuu n. 10 sekunnin kuluttua. → "Toimintahäiriöiden korjaaminen", Sivu 67

fi Akun käyttöajat

- Pikalatauslaitteella¹ saavutettavat akun latausajat löydät pikalatauslaitteen¹ ohjeesta.

Ohje: Kun pikalatauslaite¹ näyttää akun lataustilan olevan n. 80 %, voit ottaa akun pois ja käyttää sitä.

Akun lataustila	18 V 3,0 Ah	18 V 4,0 Ah	18 V 5,0 Ah
80 % tunteina	4	4	5
97 % -100 % tunteina	5	4½	5½

Akun käyttöajat

Tästä löydät yhteenvedon akun käyttöajoista käytetystä akusta riippuen.

Huomautus

Seuraavat käyttötavat vaikuttavat akun käyttöaikaan:

- Käyttötapa 1: säästökäyttö varusteella, joka ei ole sähkötoiminen
- Käyttötapa 2: säästökäyttö sähkötoimisella lattiasuulakkeella
- Käyttötapa 3: Auto-käyttötapa sähkötoimisella lattiasuulakkeella
- Käyttötapa 4: turbokäyttötapa sähkötoimisella lattiasuulakkeella

Käyttöaika	18 V 3,0 Ah	18 V 4,0 Ah	18 V 5,0 Ah
Käyttötapa 1 enint. min	45	65	45
Käyttötapa 2 enint. min	35	50	35
Käyttötapa 3 enint. min	15	20	28
Käyttötapa 4 enint. min	10	10	12

Huomautukset

- Kuten kaikki litiumioniakut, sarjan Power for ALL 18 V akut kuluvat ajan mittaan, joten akkukapasiteetti laskee ja käyttöaika lyhenee. Kyse on luonnollisesta vanhenemisprosessista eikä se ole seurausta materiaali- tai valmistusvirheestä tai tuotteen iästä.
- Voit hidastaa luonnollista kulumista seuraavilla toimenpiteillä:
 - Lataa akkua vain lämpötilassa välillä 0 °C ja 45 °C.
 - Säilytä akkua vain lämpötilassa välillä -20 °C...50 °C.
 - Älä varastoi akkua pidempää aikaa täyteen ladattuna tai kokonaan purkautuneena.

Seinäaseman asentaminen

- ▶ Varmista, että asennusalueella ei ole sähköjohtoja, jotka voivat vaurioitua.
- ▶ Älä asenna seinäasemaa vaak- tai pystysuunnassa pistorasian yläpuolelle, alapuolelle tai sen viereen.

→ Kuva **3** - **6**

Akun asettaminen paikalleen ja lataaminen

→ Kuva **7** - **8**

Lataaminen

- ▶ Käytä akkua vain Bosch-laitteen kanssa.
- ▶ Lataa akkua vain alkuperäisellä latausjohdolla tai alkuperäisellä pikalatauslaitteella.

¹ Laitteen varustuksesta riippuen

- ▶ Käytä vain Power for ALL 18 V -sarjan akkuja

Huomautus: Latausjohdon verkko-osa¹ ja laite lämpenevät latauksen yhteydessä. Se on normaalia ja vaaratonta.

Lataaminen latausjohdolla

→ Kuva **9** - **10**

Lataaminen seinäasemassa

- ▶ Varmista, että lapset eivät leiki laitteella, myös silloin, kun se on asennettu seinäasemaan¹.

→ Kuva **11** - **12**

Lataaminen pikalatauslaitteella¹

1. Paina lukituksen vapautuspainiketta ja ota akku taaksepäin pois paikaltaan.
→ Kuva **13**
2. Ota mukana toimitettu ohje huomioon.

Laitteen asentaminen

→ Kuva **14** - **15**

Laitteen kytkeminen päälle

- ▶ Paina ①.
→ Kuva **16**

Tehon säätäminen

→ Kuva **17** - **18**

Imurointi lisävarusteen avulla

→ Kuva **19** - **20**

Varusteiden säilytys

→ Kuva **21** - **22**

Joustavan jatkoletkun käyttö

→ Kuva **23** - **24**

Laitteen puhdistus

Vaatus: Laite on kytketty pois päältä.

1. Irrota laite latausjohdosta¹.
2. Puhdista laite ja varusteet pehmeällä liinalla ja tavallisella muovinpuhdistusaineella.

Pölysäiliön tyhjentäminen

→ Kuva **25** - **28**

Suodatinyksikön puhdistus

- ▶ Älä päästä suodatinta kosketuksiin kosteuden kanssa.
- Kuva **29** - **35**

Sähkötoimisen harjan puhdistus

→ Kuva **36** - **38**

Kovien lattioiden sähkötoimisen harjan puhdistus

→ Kuva **39** - **41**

Toimintahäiriöiden korjaaminen

- ▶ Laitteen korjaustöitä saavat tehdä vain alan ammattilaiset.
- ▶ Laitteen korjaukseen saa käyttää vain alkuperäisiä varaosia.

Laite ei toimi.

Akun tilanäyttö ei näytä mitään tilaa.

Akku ei ole oikein paikallaan.

- ▶ Aseta akku oikein paikalleen.

Akku ei ole ladattu.

- ▶ Lataa akku.

Punainen vikanäyttö palaa 10 sekuntia.

Akku on ylikuumentunut tai alijäähtynyt.

1. Kytke laite pois päältä ja irrota laite sähköverkosta.
2. Odota, kunnes akku on saavuttanut huonelämpötilan.

Laite on ylikuumentunut tai alijäähtynyt.

1. Kytke laite pois päältä ja irrota laite sähköverkosta.
2. Odota, kunnes laite on saavuttanut huonelämpötilan.

¹ Laitteen varustuksesta riippuen

fi Käytöstä poistetun laitteen hävittäminen

Lataus ei toimi.

Käytössä on väärä latauslaite.

- Käytä vain mukana toimitettua latauslaitetta.

Pölysäiliötä ei saa asetettua paikalleen.

Suodatinyksikön kaikki osat eivät ole paikoillaan.

- Tarkasta, ovatko suodatinyksikön kaikki osat paikoillaan.

Suodatinyksikkö tai pölysäiliö ei ole oikein paikallaan.

- Tarkasta, onko suodatinyksikkö ja pölysäiliö asennettu kunnolla paikalleen.

Imuteho laskee.

Suodatin on tukossa.

1. Kytke laite pois päältä ja irrota laite sähköverkosta.
2. Puhdista suodatinyksikkö.

Suulake on jumittunut.

1. Kytke laite pois päältä ja irrota laite sähköverkosta.
2. Tarkasta, onko ilmanava suulakkeesta laitteeseen tukossa.
3. Tyhjennä pölysäiliö.
4. Puhdista suodatinyksikkö.
5. Kun laite on jäähtynyt, kytke se taas päälle.

Käytöstä poistetun laitteen hävittäminen

- Hävitä laite ympäristöystävällisesti. Tarkempia tietoja kierrätysmahdollisuuksista saat kodinkoneliikkeistä sekä paikkakuntasi jätehuollosta vastaavilta viranomaisilta.



Tämän laitteen merkintä perustuu käytettyjä sähkö- ja elektroniikkalaitteita (waste electrical and electronic equipment - WEEE) koskevaan direktiiviin 2012/19/EU. Tämä direktiivi määrittää käytettyjen laitteiden palautus- ja kierrätys-säännökset koko EU:n alueella.

Akun/paristojen hävittäminen

Akut/paristot on toimitettava ympäristöystävälliseen kierrätykseen. Älä hävitä akkuja/paristoja kotitalousjätteen mukana.

- Hävitä akut/paristot ympäristöystävällisesti.



Eurooppalaisen direktiivin 2006/66/EY mukaan violliset tai käytetyt akut/paristot on kerättävä erikseen ja toimitettava ympäristöystävälliseen kierrätykseen.

Huoltopalvelu

Lisätietoja käyttömaan takuujasta ja takuuehdoista saat huoltopalvelustamme, jälleenmyyjältäsi tai verkkosivuiltamme. Huoltopalvelun yhteystiedot löytyvät ohisesta huoltopalveluluettelosta tai internet-sivuiltamme.

Seguridad

- Lea atentamente estas instrucciones.
- Conservar las instrucciones y la información del producto para un uso posterior o para futuros propietarios.
- No conecte el aparato en el caso de que haya sufrido daños durante el transporte.

Utilizar el aparato únicamente:

- con piezas y accesorios originales. Los daños provocados por el uso de otros productos no están cubiertos por la garantía.
- para la limpieza de superficies.
- en el uso doméstico privado y en espacios cerrados del entorno doméstico a temperatura ambiente.
- hasta a una altura de 2000 m sobre el nivel del mar.

No utilizar el aparato:

- aspirar personas o animales.
- aspirar objetos afilados; succionar sustancias calientes, incandescentes o nocivas para la salud.
- aspirar sustancias húmedas o líquidas.
- aspirar materiales y gases inflamables o explosivos.
- aspirar cenizas, hollín de hornos e instalaciones de calefacción central.
- aspirar polvo de tóner de impresoras y fotocopiadoras.
- para aspirar escombros o cascotes.

Desconectar el aparato de la fuente de alimentación cuando:

- se esté limpiando el aparato.

Este aparato podrá ser usado por niños a partir de 8 años y por personas con limitaciones físicas, sensoriales o mentales, o que carezcan de conocimientos o de experiencia, siempre que cuenten con la supervisión de una persona responsable de su seguridad o hayan sido instruidos previamente en su uso y hayan comprendido los peligros que pueden derivarse del mismo.

No deje que los niños jueguen con el aparato.

La limpieza y el cuidado del aparato a cargo del usuario no podrán ser efectuados por niños si no cuentan con la supervisión de una persona adulta responsable de su seguridad.

- ▶ Evitar siempre que el cable de conexión de red entre en contacto con piezas calientes del aparato o fuentes de calor.

- ▶ Evite siempre que el cable de conexión de red entre en contacto con esquinas o bordes afilados.
- ▶ No doble, aplaste ni modifique nunca el cable de conexión de red.
- ▶ Conectar y poner en funcionamiento el cable de carga¹ y el cargador rápido¹ solo de conformidad con los datos que figuran en la placa de características del mismo.
- ▶ Conectar el cable de carga¹ y el cargador rápido¹ solo a una fuente de alimentación con corriente alterna mediante un enchufe reglamentario con puesta a tierra.
- ▶ No utilizar productos inflamables o con contenido alcohólico para la limpieza del aparato.
- ▶ Mantener la ropa, el pelo, los dedos y otras partes del cuerpo lejos de las aberturas del aparato y las piezas móviles.
- ▶ No dirigir bajo ningún concepto el tubo o las boquillas hacia los ojos, el pelo, las orejas o la boca.
- ▶ Evitar que los niños entren en contacto con el aparato, incluso cuando este se encuentre en la estación base¹.
- ▶ Las personas con implantes electrónicos deberán mantener una distancia mínima de 10 cm respecto al aparato.
- ▶ Mantener el material de embalaje fuera del alcance de los niños.
- ▶ No permita que los niños jueguen con el embalaje.
- ▶ Proteger la batería del fuego, el calor y la radiación solar prolongada.
- ▶ Proteger la batería del agua y la humedad.
- ▶ No abrir la batería en ningún momento.
- ▶ Mantener la batería que no se vaya a utilizar lejos de objetos metálicos, como clips, monedas, llaves, clavos o tornillos.
- ▶ Suministrar aire fresco.
- ▶ En caso de molestias, consultar a un médico.
- ▶ En caso de contacto con la piel, lavar inmediatamente con agua.
- ▶ En caso de contacto con los ojos, consultar a un médico.

¹ Según el equipamiento del aparato

Evitar daños materiales

Para evitar daños materiales en el aparato, sus accesorios u otros objetos, deben tenerse en cuenta estas indicaciones.

- ▶ Revisar y limpiar los objetos húmedos.
- ▶ Sustituir los objetos dañados.
- ▶ Comprobar periódicamente si la base presenta muestras de desgaste.
- ▶ Sustituir la boquilla desgastada.
- ▶ No utilizar nunca la boquilla sin el cepillo giratorio.
- ▶ No utilizar nunca el aparato sin la unidad filtrante.

Volumen de suministro

Al desembalar el aparato, comprobar que estén todas las piezas y que no presenten daños ocasionados durante el transporte.

Nota: Dependiendo del equipamiento, se suministrará el aparato con otros accesorios.

→ Fig. **1**

A	Estación base ¹
B	Pincel para muebles 2 en 1 con boquilla para tapicería ¹
C	Miniboquilla eléctrica ¹
D	Cepillo de recambio para miniboquilla eléctrica ¹
E	Cepillo de recambio para cepillo eléctrico ¹
F	Boquilla para colchones ¹
G	Boquilla para tapicerías XXL ¹
H	Porta accesorios regulable ¹
I	Cepillos eléctricos para suelos duros ¹
J	Tubo flexible de prolongación ¹
K	Boquilla para teclados y cajones ¹
L	Boquilla larga y flexible para juntas ¹
M	Boquilla corta para juntas ¹
N	Batería ¹

¹ Según el equipamiento del aparato

O	Cargador de carga rápida ¹
P	Cable de carga ¹

¹ Según el equipamiento del aparato

Aparato

Aquí encontrará una vista general de los componentes de su aparato.

→ Fig. **2**

1	Depósito de polvo
2	Filtro para pelusas
3	Filtro de láminas
4	Regulación de los estados de funcionamiento
5	Interruptor de encendido/apagado
6	Indicador de estado
7	Tecla de desbloqueo del depósito de polvo
8	Tubo de aspiración
9	Cepillo eléctrico

Elementos de mando

A continuación, se muestra una vista general de los mandos del aparato.



- ⓘ ■ Conectar el aparato.
- Desconectar el aparato.

Indicador de estado

El indicador de funcionamiento muestra distintos estados de operatividad.

Estado de funcionamiento	Indicador de estado
Modo normal	Auto se ilumina.
Modo turbo	Turbo se ilumina.
Modo de ahorro de energía	ECO se ilumina.
Carga de la batería inferior a 20 %	 parpadea con elevada frecuencia.
Batería descargada	El panel indicador se apaga.

es Tiempos de carga de la batería

Estado de funcionamiento	Indicador de estado	Estado de funcionamiento	Indicador de estado
Proceso de carga	 parpadea y muestra el estado ya cargado.	Indicación de avería	 se ilumina en color rojo y se apaga al cabo de aprox. 10 segundos. → "Solucionar pequeñas averías", Página 74
La batería está totalmente cargada	 se ilumina y se apaga al cabo de aprox. 2 minutos.		

Tiempos de carga de la batería

A continuación, se muestra una vista general de los tiempos de carga de la batería.

Notas

- Los tiempos de carga indicados pueden variar según el estado de carga, la temperatura y la antigüedad de la batería.

- Los tiempos de carga que se pueden alcanzar con el cargador de carga rápida¹ se pueden consultar en el manual del cargador de carga rápida¹.

Consejo: Si el cargador de carga rápida¹ indica un estado de carga de la batería del 80 % aprox., la batería se puede retirar y utilizar.

Estado de carga de la batería de	18 V 3,0 Ah	18 V 4,0 Ah	18 V 5,0 Ah
80 % en una hora	4	4	5
97-100 % en una hora	5	4½	5½

Tiempos de funcionamiento de la batería

A continuación, se muestra una vista general de los tiempos de funcionamiento de la batería según la batería empleada.

Nota

Los siguientes modos afectan a la duración de la batería:

- Modo 1: modo de ahorro de energía con accesorios no eléctricos
- Modo 2: modo de ahorro de energía con boquilla para suelo eléctrica
- Modo 3: modo automático con boquilla para suelo eléctrica
- Modo 4: modo turbo con boquilla para suelo eléctrica

Tiempo de funcionamiento	18 V 3,0 Ah	18 V 4,0 Ah	18 V 5,0 Ah
Modo 1 hasta mín.	45	65	45
Modo 2 hasta mín.	35	50	35
Modo 3 hasta mín.	15	20	28
Modo 4 hasta mín.	10	10	12

¹ Según el equipamiento del aparato

Notas

- Al igual que cualquier batería de iones de litio, las baterías de la serie Power for ALL 18 V se desgastan con el tiempo, lo que conlleva la reducción de la potencia y la vida útil de la batería. Se trata de un proceso de desgaste natural y no es consecuencia de ningún defecto en el material o fallo de fabricación.
- Las siguientes medidas permiten retrasar este desgaste natural:
 - Cargar la batería únicamente en un rango de temperatura entre 0 °C y 45 °C.
 - Almacenar la batería únicamente en un rango de temperatura entre -20 °C y 50 °C.
 - No almacenar la batería totalmente cargada ni totalmente vacía durante un largo periodo de tiempo.

Montar la estación base

- ▶ Comprobar si los cables pueden resultar dañados en la zona de montaje.
- ▶ No montar la estación base horizontal o verticalmente por encima, por debajo o al lado de una toma de corriente.

→ Fig. **3** - **6**

Colocar y cargar la batería

→ Fig. **7** - **8**

Carga

- ▶ Utilizar la batería solo con el aparato Bosch.
- ▶ Cargar la batería exclusivamente con el cargador de carga rápida original.
- ▶ Utilizar exclusivamente baterías de la serie Power for ALL 18 V.

Nota: El adaptador de corriente del cable de carga¹ y el aparato se calientan durante la carga. Esto es normal y no supone ningún peligro.

Cargar con el cable de carga

→ Fig. **9** - **10**

Cargar en la estación base

- ▶ Evitar que los niños entren en contacto con el aparato, incluso cuando este se encuentre en la estación base¹.

→ Fig. **11** - **12**

Carga con el cargador de carga rápida¹

1. Pulsar la tecla de desbloqueo y extraer la batería hacia atrás.
→ Fig. **13**
2. Tener en cuenta las instrucciones adjuntas.

Montar el aparato

→ Fig. **14** - **15**

Encender el aparato

- ▶ Pulsar ①.
→ Fig. **16**

Ajustar la potencia

→ Fig. **17** - **18**

Aspirar con accesorios adicionales

→ Fig. **19** - **20**

Recoger los accesorios en el aparato

→ Fig. **21** - **22**

Utilizar un tubo flexible de prolongación

→ Fig. **23** - **24**

Limpieza del aparato

Requisito: El aparato se desconecta.

1. Desconectar el aparato del cable de carga¹.
2. Limpiar el aparato y el accesorio con un paño suave y un producto de limpieza convencional para plástico.

¹ Según el equipamiento del aparato

es Vaciado del depósito de polvo

Vaciado del depósito de polvo

→ Fig. 25 - 28

Limpiar la unidad filtrante

- ▶ Los filtros no deben entrar en contacto con líquidos en ningún momento.

→ Fig. 29 - 35

Limpiar el cepillo eléctrico

→ Fig. 36 - 38

Cepillos eléctricos para limpiar suelos duros

→ Fig. 39 - 41

Solucionar pequeñas averías

- ▶ Solo el personal especializado puede realizar reparaciones e intervenciones en el aparato.
- ▶ Utilizar únicamente piezas de repuesto originales para la reparación del aparato.

El aparato no funciona.

El indicador de estado de la batería no muestra ningún estado.

La batería no está correctamente colocada.

- ▶ Colocar la batería correctamente.

La batería no está cargada.

- ▶ Cargar la batería.

El indicador de error se ilumina en color rojo durante 10 segundos.

La temperatura de la batería es demasiado alta o demasiado baja.

1. Apagar el aparato y desconectarlo de la corriente.
2. Esperar a que la batería alcance la temperatura ambiente.

La temperatura del aparato es demasiado alta o demasiado baja.

1. Apagar el aparato y desconectarlo de la corriente.
2. Esperar a que el aparato alcance la temperatura ambiente.

Sin función de carga.

Se ha utilizado un cargador incorrecto.

- ▶ Utilizar únicamente el cargador suministrado.

No es posible colocar el depósito de polvo.

La unidad filtrante no está completa.

- ▶ Comprobar si la unidad filtrante está completa.

La unidad filtrante o el depósito de polvo no están colocados correctamente.

- ▶ Comprobar si la unidad filtrante y el depósito de polvo están colocados correctamente.

La potencia de aspiración disminuye.

El filtro está obstruido.

1. Apagar el aparato y desconectarlo de la corriente.
2. Limpiar la unidad filtrante.

La boquilla está bloqueada.

1. Apagar el aparato y desconectarlo de la corriente.
2. Comprobar si el canal de ventilación que va desde la boquilla hasta el aparato está obstruido.
3. Vaciar el depósito de polvo.
4. Limpiar la unidad filtrante.
5. Una vez se haya enfriado el aparato, volver a encenderlo.

Eliminación del aparato usado

- ▶ Desechar el aparato de forma respetuosa con el medio ambiente.

Puede obtener información sobre las vías y posibilidades actuales de desecho de materiales de su distribuidor o ayuntamiento local.



Este aparato está marcado con el símbolo de cumplimiento con la Directiva Europea 2012/19/UE relativa a los aparatos eléctricos y electrónicos usados (Residuos de aparatos eléctricos y electrónicos RAEE). La directiva proporciona el marco general válido en todo el ámbito de la Unión Europea para la retirada y la reutilización de los residuos de los aparatos eléctricos y electrónicos.

Desechar las pilas y baterías

Las pilas y baterías deben desecharse en un punto de reciclaje adecuado. No tirar las baterías junto con los residuos domésticos.

- Desechar las pilas y baterías de forma respetuosa con el medioambiente.



Conforme a la directiva europea 2006/66/CE, las baterías/pilas defectuosas o usadas deben separarse del resto de materiales y depositarse en los puntos de recogida selectiva de estos residuos.

Servicio de Asistencia Técnica

Para obtener información detallada sobre el periodo de validez de la garantía y las condiciones de garantía en su país, póngase en contacto con nuestro Servicio de Asistencia Técnica o con su distribuidor, o bien consulte nuestra página web. Los datos de contacto del Servicio de Asistencia Técnica se encuentran en el directorio adjunto o en nuestra página web.



Segurança

- Leia atentamente este manual.
- Guarde estas instruções e as informações sobre o produto para posterior utilização ou para entregar a futuros proprietários.
- Se detetar danos de transporte, não ligue o aparelho.

Utilize o aparelho apenas:

- com peças e acessórios originais. A garantia cessa em caso de danos provocados pela utilização de produtos de terceiros.
- para limpar superfícies.
- para uso doméstico e em espaços fechados domésticos à temperatura ambiente.
- a uma altitude até 2000 m acima do nível do mar.

Não utilize o aparelho:

- para limpar pessoas ou animais.
- para aspirar substâncias nocivas para a saúde, com arestas vivas, quentes ou incandescentes.
- para aspirar substâncias húmidas ou líquidas.
- para aspirar substâncias e gases facilmente inflamáveis ou explosivos.
- para aspirar cinza, fuligem de fornos e sistemas de aquecimento central.
- para aspirar pó de toner de impressão e cópia.
- para aspirar entulho.

Desligue o aparelho da corrente quando:

- limpar o aparelho.

Este aparelho pode ser utilizado por crianças a partir dos 8 anos e por pessoas com capacidades físicas, sensoriais ou mentais reduzidas ou com falta de experiência e/ou conhecimentos, se forem devidamente supervisionadas ou instruídas na utilização com segurança do aparelho e tiverem compreendido os perigos daí resultantes.

As crianças não podem brincar com o aparelho.

A limpeza e manutenção pelo utilizador não podem ser realizadas por crianças sem supervisão.

- ▶ Não permitir, em caso algum, que o cabo elétrico entre em contacto com componentes do aparelho quentes ou com fontes de calor.

- ▶ Não permitir, em caso algum, que o cabo elétrico entre em contacto com pontas afiadas ou arestas vivas.
- ▶ Não permitir, em caso algum, que o cabo elétrico seja dobrado, esmagado ou modificado.
- ▶ Ligar e operar o cabo de carregamento ¹ e o carregador rápido ¹ unicamente de acordo com as indicações na placa de características.
- ▶ Ligar o cabo de carregamento ¹ e o carregador ¹ a uma rede elétrica com corrente alternada apenas através de uma tomada com ligação à terra corretamente instalada.
- ▶ Não utilize substâncias inflamáveis ou que contenham álcool durante a limpeza do aparelho.
- ▶ Mantenha o vestuário, o cabelo, os dedos e outras partes do corpo afastados das aberturas existentes no aparelho e das peças móveis.
- ▶ Nunca direcione o tubo ou os bocais para os olhos, o cabelo, os ouvidos ou a boca.
- ▶ Certifique-se de que as crianças não brincam com o aparelho, mesmo que este se encontre suspenso na estação base¹.
- ▶ Os portadores de implantes eletrónicos devem manter uma distância mínima de 10 cm em relação ao aparelho.
- ▶ Manter o material de embalagem fora do alcance das crianças.
- ▶ Não permitir que as crianças brinquem com o material de embalagem.
- ▶ Proteja a bateria do fogo, do calor e da radiação solar permanente.
- ▶ Proteja a bateria da água e da entrada de humidade.
- ▶ Nunca abra a bateria.
- ▶ Mantenha a bateria não utilizada afastada de objetos metálicos, p. ex., cliques, moedas, chaves, pregos ou parafusos.
- ▶ Assegure a admissão de ar fresco.
- ▶ Em caso de queixas, consulte um médico.
- ▶ Em caso de contacto com a pele, lave imediatamente com água.
- ▶ Em caso de contacto com os olhos, procure ajuda médica.

¹ Conforme o equipamento do aparelho

pt Evitar danos materiais

Evitar danos materiais

Observe estas indicações, de modo a evitar danos materiais no seu aparelho, nos acessórios ou noutros objetos.

- ▶ Verifique e limpe objetos humedecidos.
- ▶ Substitua objetos danificados.
- ▶ Verifique regularmente as solas exteriores quanto a desgaste.
- ▶ Substitua o bocal gasto.
- ▶ Nunca utilize o bocal sem o cilindro da escova aplicado.
- ▶ Nunca utilize o aparelho sem unidade de filtro.

Âmbito de fornecimento

Depois de desembalar o aparelho, há que verificar todas as peças quanto a danos de transporte e se o material fornecido está completo.

Nota: Dependendo do equipamento, o aparelho é fornecido com outros acessórios.

→ Fig. 1

A	Estação base ¹
B	Pincel para móveis 2 em 1 com bocal para estofos ¹
C	Minibocal elétrico ¹
D	Escova de substituição para minibocal elétrico ¹
E	Escova de substituição para escova elétrica ¹
F	Bocal para colchões ¹
G	Bocal para estofos XXL ¹
H	Apoio dos acessórios variável ¹
I	Escova elétrica para soalhos rijos ¹
J	Tubo de extensão flexível ¹
K	Bocal para teclado e gaveta ¹
L	Bocal para fendas comprido e flexível ¹
M	Bocal para fendas curto ¹
N	Bateria ¹
O	Carregador rápido ¹

¹ Conforme o equipamento do aparelho

P Cabo de carregamento¹

¹ Conforme o equipamento do aparelho

Aparelho

Aqui encontra uma vista geral dos componentes do seu aparelho.

→ Fig. 2

1	Recipiente do pó
2	Filtro de algodão
3	Filtro de lâminas
4	Regulação dos estados de funcionamento
5	Botão ON/OFF
6	Indicação de funcionamento
7	Tecla de desbloqueio do recipiente do pó
8	Tubo de aspiração
9	Escova elétrica

Elementos de comando

Aqui encontra uma visão geral dos elementos de comando do seu aparelho.

- ① ■ Ligar o aparelho.
- Desligar o aparelho.

Indicação de funcionamento

A indicação de funcionamento indica-lhe diferentes estados de funcionamento.

Estado de funcionamento	Indicação de funcionamento
Modo normal	Auto acende-se.
Modo turbo	Turbo acende-se.
Modo de poupança de corrente	Eco acende-se.
Carga da bateria inferior a 20%	 a piscar rapidamente.
Bateria descarregada	A indicação apaga-se.

Estado de funcionamento	Indicação de funcionamento
Processo de carregamento	pisca e apresenta o estado já carregado.
Bateria completamente carregada	acende e apaga passado aprox. 2 minutos.

Estado de funcionamento	Indicação de funcionamento
Indicação de falha	acende a vermelho e apaga passados aprox. 10 segundos. → "Eliminar falhas", Página 81

Tempos de carregamento da bateria

Aqui encontra uma visão geral dos tempos de carregamento da bateria.

Notas

- Os tempos de carregamento indicados podem variar em função do estado de carregamento da bateria, da temperatura da bateria e do envelhecimento da bateria.

- Consulte nas instruções do carregador rápido¹ quais são os tempos de carregamento da bateria com o carregador rápido¹.

Dica: Se o carregador rápido¹ indicar um estado de carregamento da bateria de aprox. 80%, pode retirar e utilizar a bateria.

Estado de carregamento da bateria de	18 V 3,0 Ah	18 V 4,0 Ah	18 V 5,0 Ah
80% em h	4	4	5
97% -100% em h	5	4½	5½

Duração da bateria

Aqui encontra uma visão geral da duração da bateria em função da bateria utilizada.

Nota

Os seguintes modos influenciam a duração da bateria:

- Modo 1: modo de poupança de corrente com acessórios não elétricos
- Modo 2: modo de poupança de corrente com bocal para pavimentos elétrico
- Modo 3: modo automático com bocal para pavimentos elétrico
- Modo 4: modo turbo com bocal para pavimentos elétrico

Duração	18 V 3,0 Ah	18 V 4,0 Ah	18 V 5,0 Ah
Modo 1 até min.	45	65	45
Modo 2 até min.	35	50	35
Modo 3 até min.	15	20	28
Modo 4 até min.	10	10	12

Notas

- Tal como todas as baterias de íões de lítio, as baterias da série Power for ALL 18 V desgastam-se com o tempo, razão pela qual a capacidade da bateria e a duração diminuem. Trata-se de um pro-

cesso de envelhecimento natural que não resulta de qualquer defeito de material, de fabrico, nem de qualidade.

¹ Conforme o equipamento do aparelho

pt Montar estação base

- As seguintes medidas permitem-lhe retardar o desgaste natural:
 - Carregue a bateria apenas na gama de temperatura entre 0°C e 45°C.
 - Guarde a bateria apenas na gama de temperatura entre -20°C e 50°C.
 - Não guarde durante muito tempo a bateria totalmente carregada ou completamente descarregada.

Montar estação base

- ▶ Verifique se os tubos e cabos da rede doméstica na área de montagem podem ficar danificados.
- ▶ Não monte a estação base na horizontal ou na vertical por cima, por baixo ou ao lado de uma tomada.

→ Fig. **3** - **6**

Colocar e carregar a bateria

→ Fig. **7** - **8**

Carregamento

- ▶ Utilize a bateria apenas em conjunto com o aparelho Bosch.
- ▶ Carregue a bateria apenas com o cabo de carregamento original.
- ▶ Utilize apenas baterias da série Power for ALL 18 V.

Nota: A ficha de ligação no cabo de carregamento¹ e o aparelho aquecem durante o carregamento. Isso é normal e inofensivo.

Carregar com o cabo de carregamento

→ Fig. **9** - **10**

Carregar na estação base

- ▶ Certifique-se de que as crianças não brincam com o aparelho, mesmo que este se encontre suspenso na estação base¹.

→ Fig. **11** - **12**

Carregar com o carregador rápido¹

1. Prima a tecla de desbloqueio e retire a bateria para trás.
→ Fig. **13**
2. Observe as instruções em anexo.

Montar o aparelho

→ Fig. **14** - **15**

Ligar o aparelho

- ▶ Prima ①.
→ Fig. **16**

Regular a potência

→ Fig. **17** - **18**

Aspirar com acessórios adicionais

→ Fig. **19** - **20**

Guardar os acessórios

→ Fig. **21** - **22**

Utilizar um tubo de extensão flexível

→ Fig. **23** - **24**

Limpeza do aparelho

Requisito: O aparelho está desligado.

1. Desligue o aparelho do cabo de carregamento¹.
2. Limpe o aparelho e o acessório com um pano macio e um produto de limpeza para plásticos disponível no mercado.

Esvaziar o recipiente do pó

→ Fig. **25** - **28**

Limpar a unidade de filtro

- ▶ Nunca coloque os filtros em contacto com líquidos.

→ Fig. **29** - **35**

¹ Conforme o equipamento do aparelho

Limpar com escova elétrica

→ Fig. **36** - **38**

Limpar a escova elétrica para soalhos rijos

→ Fig. **39** - **41**

Eliminar falhas

- ▶ As reparações no aparelho apenas podem ser realizadas por técnicos qualificados.
- ▶ Para a reparação do aparelho só podem ser utilizadas peças sobresselentes originais.

O aparelho não funciona.

A indicação do estado da bateria não indica qualquer estado.

A bateria não está corretamente colocada.

- ▶ Coloque corretamente a bateria.

A bateria não está carregada.

- ▶ Carregue a bateria.

A indicação de falha vermelha acende-se durante 10 segundos.

Temperatura excessiva ou insuficiente da bateria.

1. Desligue o aparelho e retire a ficha da tomada.
2. Aguarde até que a bateria assuma a temperatura ambiente.

Temperatura excessiva ou insuficiente do aparelho.

1. Desligue o aparelho e retire a ficha da tomada.
2. Aguarde até que o aparelho assuma a temperatura ambiente.

Sem função de carregamento.

Foi utilizado carregador errado.

- ▶ Utilizar apenas o carregador fornecido.

Não é possível inserir o recipiente do pó.

A unidade de filtro não está completa.

- ▶ Verifique se a unidade de filtro está completa.

A unidade de filtro ou o recipiente do pó não está corretamente encaixada(o).

- ▶ Verifique se a unidade de filtro e o recipiente do pó estão corretamente inseridos.

A potência de aspiração diminui.

O filtro está obstruído.

1. Desligue o aparelho e retire a ficha da tomada.
2. Limpe a unidade de filtro.

O bocal está bloqueado.

1. Desligue o aparelho e retire a ficha da tomada.
2. Verifique se a conduta de ar está obstruída do bocal ao aparelho.
3. Esvazie o recipiente do pó.
4. Limpe a unidade de filtro.
5. Desligue novamente o aparelho depois de ele ter arrefecido.

Eliminar o aparelho usado

- ▶ Elimine o aparelho de forma ecológica. Para obter mais informações sobre os procedimentos atuais de eliminação, contacte o seu Agente Especializado ou os Serviços Municipais da sua zona.



Este aparelho está marcado em conformidade com a Directiva 2012/19/UE relativa aos resíduos de equipamentos eléctricos e electrónicos (waste electrical and electronic equipment - WEEE). A directiva estabelece o quadro para a criação de um sistema de recolha e valorização dos equipamentos usados válido em todos os Estados Membros da União Europeia.

Eliminar as baterias/pilhas

As baterias/pilhas devem ser encaminhadas para uma reciclagem ecológica. Não deite as baterias/pilhas no lixo doméstico.

pt Assistência Técnica

- ▶ Elimine as baterias/pilhas de forma ecológica.



A Diretiva Europeia 2006/66/CE prevê a recolha seletiva de baterias/pilhas avariadas ou gastas, bem como a sua reutilização ambientalmente segura.

Assistência Técnica

Podem obter informações detalhadas sobre o período e as condições de garantia no seu país junto da nossa Assistência Técnica, do comerciante ou na nossa página web.

Os dados de contacto da Assistência Técnica encontram-se no registo de pontos de Assistência Técnica em anexo ou na nossa página web.



Ασφάλεια

- Διαβάστε προσεκτικά αυτές τις οδηγίες.
- Φυλάξτε τις οδηγίες καθώς και τις πληροφορίες προϊόντος για μετέπειτα χρήση ή για τον επόμενο κάτοχο της συσκευής.
- Μη συνδέετε τη συσκευή σε περίπτωση ζημιάς κατά τη μεταφορά.

Χρησιμοποιείτε τη συσκευή μόνο:

- Με γνήσια εξάρτητα και προσαρτήματα. Σε περίπτωση ζημιών που οφείλονται σε χρήση ξένων προϊόντων, δεν έχετε κανένα δικαίωμα εγγύησης.
- Για τον καθαρισμό επιφανειών.
- στα ιδιωτικά νοικοκυριά και σε κλειστούς χώρους του οικιακού περιβάλλοντος σε θερμοκρασία δωματίου.
- μέχρι ένα ύψος από 2000 m πάνω από την επιφάνεια της θάλασσας.

Μη χρησιμοποιείτε τη συσκευή:

- Για την αναρρόφηση σε ανθρώπους ή ζώα.
- Για την αναρρόφηση βλαβερών στην υγεία, κοφτερών, καυτών ή πυρακτωμένων υλικών.
- Για την αναρρόφηση υγρών ουσιών.
- Για την αναρρόφηση εύφλεκτων ή εκρηκτικών υλικών και αερίων.
- Για την αναρρόφηση στάχτης, αιθάλης από τζάκια και κεντρικές θερμάνσεις.
- Για την αναρρόφηση σκόνης μελανιού από εκτυπωτές και φωτοατυγραφικά μηχανήματα.
- Για την αναρρόφηση οικοδομικών μπαζών.

Αποσυνδέετε τη συσκευή από την τροφοδοσία ρεύματος όταν:

- Καθαρίζετε τη συσκευή.

Αυτή η συσκευή μπορεί να χρησιμοποιείται από παιδιά από 8 ετών και άνω και από πρόσωπα με μειωμένες φυσικές, αισθητήριες ή νοητικές ικανότητες καθώς και έλλειψη εμπειρίας και/ή γνώσης, αν επιβλέπονται ή έχουν κατατοπιστεί σχετικά με την ασφαλή χρήση της συσκευής και έχουν κατανοήσει τους κινδύνους που απορρέουν από αυτή.

Τα παιδιά δεν επιτρέπεται να παίζουν με τη συσκευή.

Ο καθαρισμός και η συντήρηση από το χρήστη δεν επιτρέπεται να εκτελείται από παιδιά χωρίς επίβλεψη.

- ▶ Μη φέρνετε ποτέ το καλώδιο σύνδεσης σε επαφή με καυτά μέρη συσκευών ή πηγές θερμότητας.
- ▶ Μην αφήνετε ποτέ το καλώδιο σύνδεσης στο δίκτυο να έρθει σε επαφή με αιχμηρές μύτες ή κοφτερές ακμές.
- ▶ Μην τσακίζετε, μη συνθλίβετε ή μη μετατρέπετε ποτέ το καλώδιο σύνδεσης στο δίκτυο.
- ▶ Συνδέστε και χρησιμοποιήστε το καλώδιο φόρτισης¹ και τον ταχυφορτιστή¹ μόνο σύμφωνα με τα στοιχεία που αναφέρονται στην πινακίδα τύπου.
- ▶ Συνδέστε το καλώδιο φόρτισης¹ και τον ταχυφορτιστή¹ σε ένα δίκτυο ρεύματος με εναλλασσόμενο ρεύμα μόνο μέσω μιας γειωμένης πρίζας, εγκατεστημένης σύμφωνα με τους κανονισμούς.
- ▶ Κατά τον καθαρισμό της συσκευής μη χρησιμοποιείτε εύφλεκτα ή αλκοολούχα υλικά.
- ▶ Κρατάτε τα ενδύματα, τα μαλλιά, τα δάκτυλα και άλλα μέρη του σώματος μακριά από τα ανοίγματα στη συσκευή και τα κινούμενα εξαρτήματα.
- ▶ Μην κατευθύνετε τον σωλήνα ή τα πέλματα/στόμια αναρρόφησης ποτέ στα μάτια, στα μαλλιά, στα αυτιά ή στο στόμα.
- ▶ Βεβαιωθείτε, ότι τα παιδιά δεν παίζουν με τη συσκευή, ακόμη και όταν βρίσκεται στον σταθμό βάσης¹.
- ▶ Οι φορείς ηλεκτρονικών στοιχείων εμφύτευσης πρέπει να τηρούν μια ελάχιστη απόσταση 10 cm από τη συσκευή.
- ▶ Κρατάτε τα υλικά συσκευασίας μακριά από τα παιδιά.
- ▶ Μην αφήνετε τα παιδιά να παίζουν με τα υλικά συσκευασίας.
- ▶ Προστατεύετε την μπαταρία από φωτιά, θερμότητα και συνεχή ηλιακή ακτινοβολία.
- ▶ Προστατεύετε την μπαταρία από νερό και εισχώρηση υγρασίας.
- ▶ Μην ανοίξετε ποτέ την μπαταρία.
- ▶ Κρατάτε την μη χρησιμοποιούμενη μπαταρία μακριά από μεταλλικά αντικείμενα, π.χ. συνδετήρες γραφείου, κέρματα, κλειδιά, καρφιά ή βίδες.
- ▶ Προσάγετε καθαρό αέρα.
- ▶ Σε περίπτωση δυσφορίας επισκεφτείτε έναν γιατρό.
- ▶ Σε περίπτωση επαφής με το δέρμα ξεπλύνετε αμέσως με νερό.
- ▶ Σε περίπτωση επαφής με τα μάτια ζητήστε ιατρική βοήθεια.

¹ Ανάλογα με τον εξοπλισμό της συσκευής

Αποφυγή υλικών ζημιών

Για να αποφύγετε ζημιές στη συσκευή σας, στα εξαρτήματα ή στα άλλα αντικείμενα, προσέξτε αυτές τις υποδείξεις.

- ▶ Ελέγξτε και καθαρίστε τα τυχόν εμποτισμένα αντικείμενα.
- ▶ Αντικαταστήστε τα χαλασμένα αντικείμενα.
- ▶ Ελέγχετε τακτικά τις επιφάνειες ολισθησης για φθορά.
- ▶ Αντικαταστήστε το φθαρμένο πέλμα.
- ▶ Μη χρησιμοποιείτε ποτέ το πέλμα χωρίς τοποθετημένο κύλινδρο βούρτσας.
- ▶ Μη λειτουργείτε τη συσκευή ποτέ χωρίς μονάδα φίλτρου.

Υλικά παράδοσης

Μετά το ξεπακετάρισμα ελέγξτε όλα τα μέρη για ενδεχόμενες ζημιές μεταφοράς καθώς και για την πληρότητα της παράδοσης.

Σημείωση: Ανάλογα με τον εξοπλισμό παραδίδεται η συσκευή με περαιτέρω εξαρτήματα.

→ *Εικ. 1*

A	Σταθμός βάσης ¹
B	Βουρτσάκι για σκούπισμα επίπλων με στόμιο για σκούπισμα ταπετσαριών 2σε ¹
C	Μίνι ηλεκτρικό στόμιο αναρρόφησης ¹
D	Ανταλλακτική βούρτσα για μίνι ηλεκτρικό στόμιο αναρρόφησης ¹
E	Ανταλλακτική βούρτσα για ηλεκτρική βούρτσα ¹
F	Ακροφύσιο στρωμάτων ¹
G	Στόμιο αναρρόφησης για σκούπισμα ταπετσαριών XXL ¹
H	Μεταβλητό στήριγμα εξαρτημάτων ¹
I	Ηλεκτρική βούρτσα για σκληρό δάπεδο ¹

¹ Ανάλογα με τον εξοπλισμό της συσκευής

J	Εύκαμπτος σωλήνας επέκτασης ¹
K	Στόμιο αναρρόφησης για πληκτρολόγιο και συρτάρι ¹
L	Μεγάλο, εύκαμπτο στόμιο αναρρόφησης για σκούπισμα αρμών ¹
M	Μικρό στόμιο αναρρόφησης για σκούπισμα αρμών ¹
N	Μπαταρία ¹
O	Ταχυφορτιστής ¹
P	Καλώδιο φόρτισης ¹

¹ Ανάλογα με τον εξοπλισμό της συσκευής

Συσκευή

Εδώ θα βρείτε μια επισκόπηση για τα εξαρτήματα της συσκευής σας.

→ *Εικ. 2*

1	Δοχείο συλλογής της σκόνης
2	Φίλτρο χνουδιών
3	Ριπιδωτό φίλτρο
4	Ρύθμιση των καταστάσεων λειτουργίας
5	Διακόπτης On/Off
6	Ένδειξη κατάστασης
7	Πλήκτρο απασφάλισης του δοχείου συλλογής της σκόνης
8	Σωλήνας αναρρόφησης
9	Ηλεκτρική βούρτσα

Στοιχεία χειρισμού

Εδώ θα βρείτε μια επισκόπηση των στοιχείων χειρισμού της συσκευής σας.





- ①
- Ενεργοποιήστε τη συσκευή.
 - Απενεργοποιήστε τη συσκευή.

Ένδειξη κατάστασης

Η ένδειξη κατάστασης σας δείχνει διάφορες καταστάσεις λειτουργίας.

Κατάσταση λειτουργίας	Ένδειξη κατάστασης
------------------------------	---------------------------

el Χρόνοι φόρτισης της μπαταρίας

Κατάσταση λειτουργίας	Ένδειξη κατάστασης	Κατάσταση λειτουργίας	Ένδειξη κατάστασης
Κανονικός τρόπος λειτουργίας	Auto Ανάβει.	Μπαταρία άδεια	Η ένδειξη σβήνει.
Τρόπος λειτουργίας turbo	Turbo Ανάβει.	Διαδικασία φόρτισης	 Αναβοσβήνει και δείχνει ήδη φορτισμένη κατάσταση.
Τρόπος λειτουργίας εξοικονόμησης ρεύματος	Eco Ανάβει.	Η μπαταρία είναι πλήρως φορτισμένη	 Ανάβει και σβήνει μετά από περίπου 2 λεπτά.
Φορτίο μπαταρίας κάτω από 20 %	 Αναβοσβήνει γρήγορα.	Ένδειξη σφάλματος	 Ανάβει κόκκινα και σβήνει μετά από περίπου 10 δευτερόλεπτα. → "Αποκατάσταση βλαβών", Σελίδα 88

Χρόνοι φόρτισης της μπαταρίας

Εδώ θα βρείτε μια επισκόπηση των χρόνων φόρτισης της μπαταρίας.

Υποδείξεις

- Οι αναφερόμενοι χρόνοι φόρτισης μπορεί να διαφέρουν λόγω της κατάστασης φόρτισης, της θερμοκρασίας και της γήρανσης της μπαταρίας.

- Τους χρόνους φόρτισης της μπαταρίας που μπορείτε να πετύχετε με τον ταχυφορτιστή¹, μπορείτε να τους βρείτε στις οδηγίες του ταχυφορτιστή¹.

Συμβουλή: Όταν ο ταχυφορτιστής¹ δείχνει μια κατάσταση φόρτισης της μπαταρίας περίπου 80 %, μπορείτε να αφαιρέσετε και να χρησιμοποιήσετε την μπαταρία.

Κατάσταση φόρτισης της μπαταρίας από	18 V 3,0 Ah	18 V 4,0 Ah	18 V 5,0 Ah
80 % σε ώρες	4	4	5
97 % -100 % σε ώρες	5	4½	5½

Χρόνοι λειτουργίας της μπαταρίας

Εδώ θα βρείτε μια επισκόπηση των χρόνων λειτουργίας της μπαταρίας ανάλογα με τη χρησιμοποιημένη μπαταρία.

Σημείωση

Οι ακόλουθοι τρόποι λειτουργίας επηρεάζουν τους χρόνους λειτουργίας της μπαταρίας:

- Τρόπος λειτουργίας 1: Τρόπος λειτουργίας εξοικονόμησης ρεύματος με μη ηλεκτρικά εξαρτήματα
- Τρόπος λειτουργίας 2: Τρόπος λειτουργίας εξοικονόμησης ρεύματος με ηλεκτρικό στόμιο αναρρόφησης δαπέδου
- Τρόπος λειτουργίας 3: Αυτόματη τρόπος λειτουργίας με ηλεκτρικό στόμιο αναρρόφησης δαπέδου

¹ Ανάλογα με τον εξοπλισμό της συσκευής

- Τρόπος λειτουργίας 4: Τρόπος λειτουργίας turbo με ηλεκτρικό στόμιο αναρρόφησης δαπέδου

Χρόνος λειτουργίας	18 V 3,0 Ah	18 V 4,0 Ah	18 V 5,0 Ah
Τρόπος λειτουργίας 1 μέχρι και λεπτά	45	65	45
Τρόπος λειτουργίας 2 μέχρι και λεπτά	35	50	35
Τρόπος λειτουργίας 3 μέχρι και λεπτά	15	20	28
Τρόπος λειτουργίας 4 μέχρι και λεπτά	10	10	12

Υποδείξεις

- Όπως κάθε μπαταρία Li-Ion (ιόντων λιθίου), έτσι και οι μπαταρίες της σειράς Power for ALL 18 V φθείρονται με την πάροδο του χρόνου, με αποτέλεσμα να μειώνεται η χωρητικότητα της μπαταρίας και ο χρόνος λειτουργίας. Αυτό είναι μια φυσική διαδικασία γήρανσης και όχι η συνέπεια ενός σφάλματος υλικού, κατασκευαστικού σφάλματος ή κάποιου ελαττώματος.
- Με τα ακόλουθα μέτρα μπορείτε να καθυστερήσετε τη φυσική φθορά:
 - Φορτίζετε την μπαταρία μόνο στην περιοχή θερμοκρασίας μεταξύ 0 °C και 45 °C.
 - Αποθηκεύετε την μπαταρία μόνο στην περιοχή θερμοκρασίας μεταξύ -20 °C μέχρι 50 °C.
 - Μην αποθηκεύετε την μπαταρία για μεγαλύτερο χρονικό διάστημα εντελώς φορτισμένη ή πλήρως αποφορτισμένη.

Συναρμολόγηση του σταθμού βάσης

- ▶ Ελέγξτε, εάν στην περιοχή συναρμολόγησης μπορεί να προκληθεί ζημιά στους εντοιχισμένους αγωγούς.
- ▶ Μη συναρμολογήσετε τον σταθμό βάσης οριζόντια ή κάθετα πάνω, κάτω ή δίπλα από μια πρίζα.

→ **Εικ. 3 - 6**

Τοποθέτηση και φόρτιση της μπαταρίας

→ **Εικ. 7 - 8**

Φόρτιση

- ▶ Χρησιμοποιείτε την μπαταρία μόνο σε συνδυασμό με τη συσκευή Bosch.
- ▶ Φορτίζετε την μπαταρία μόνο με τον γνήσιο ταχυφορτιστή.
- ▶ Χρησιμοποιείτε μόνο μπαταρίες της σειράς Power for ALL 18 V.

Σημείωση: Το τροφοδοτικό στο καλώδιο φόρτισης¹ και η συσκευή ζεσταίνονται κατά τη φόρτιση. Αυτό είναι κάτι το κανονικό και ακίνδυνο.

Φόρτιση με καλώδιο φόρτισης

→ **Εικ. 9 - 10**

Φόρτιση στον σταθμό βάσης

- ▶ Βεβαιωθείτε, ότι τα παιδιά δεν παίζουν με τη συσκευή, ακόμη και όταν βρίσκεται στον σταθμό βάσης¹.

→ **Εικ. 11 - 12**

Φόρτιση με ταχυφορτιστή¹

1. Πατήστε το πλήκτρο απασφάλισης και αφαιρέστε την μπαταρία προς τα πίσω.

→ **Εικ. 13**

2. Προσέξτε τις συνημμένες οδηγίες.

¹ Ανάλογα με τον εξοπλισμό της συσκευής

Συναρμολόγηση της συσκευής

→ Εικ. 14 - 15

Ενεργοποίηση της συσκευής

▶ Πατήστε ①.

→ Εικ. 16

Ρύθμιση της ισχύος

→ Εικ. 17 - 18

Αναρρόφηση με πρόσθετα εξαρτήματα

→ Εικ. 19 - 20

Φύλαξη εξαρτημάτων

→ Εικ. 21 - 22

Χρήση του εύκαμπτου σωλήνα επέκτασης

→ Εικ. 23 - 24

Καθαρισμός της συσκευής

Προϋπόθεση: Η συσκευή είναι απενεργοποιημένη.

1. Αποσυνδέστε τη συσκευή από το καλώδιο φόρτισης¹.
2. Καθαρίστε τη συσκευή και τα εξαρτήματα με ένα μαλακό πανί και ένα υγρό καθαρισμού πλαστικών του εμπορίου.

Άδειασμα του δοχείου σκόνης

→ Εικ. 25 - 28

Καθαρισμός της μονάδας φίλτρου

▶ Μη φέρετε τα φίλτρα ποτέ σε επαφή με υγρά.

→ Εικ. 29 - 35

Καθαρισμός της ηλεκτρικής βούρτσας

→ Εικ. 36 - 38

Καθαρισμός της ηλεκτρικής βούρτσας για σκληρό δάπεδο

→ Εικ. 39 - 41

Αποκατάσταση βλαβών

- ▶ Μόνο εκπαιδευμένο γι' αυτό, ειδικευμένο προσωπικό επιτρέπεται να πραγματοποιήσει επισκευές στη συσκευή.
- ▶ Μόνο γνήσια ανταλλακτικά επιτρέπεται να χρησιμοποιηθούν για την επισκευή της συσκευής.

Η συσκευή δε λειτουργεί.

Η ένδειξη της κατάστασης της μπαταρίας δε δείχνει καμία κατάσταση.

Η μπαταρία δεν είναι σωστά τοποθετημένη.

▶ Τοποθετήστε σωστά την μπαταρία.

Η μπαταρία δεν είναι φορτισμένη.

▶ Φορτίστε την μπαταρία.

Η κόκκινη ένδειξη σφάλματος ανάβει για 10 δευτερόλεπτα.

Η μπαταρία έχει υπερθερμανθεί ή υπερψυχθεί.

1. Απενεργοποιήστε τη συσκευή και αποσυνδέστε τη συσκευή από την παροχή ρεύματος.
2. Περιμένετε, μέχρι να αποκτήσει η μπαταρία τη θερμοκρασία περιβάλλοντος.

Η συσκευή έχει υπερθερμανθεί ή υπερψυχθεί.

1. Απενεργοποιήστε τη συσκευή και αποσυνδέστε τη συσκευή από την παροχή ρεύματος.
2. Περιμένετε, μέχρι να αποκτήσει η συσκευή τη θερμοκρασία περιβάλλοντος.

Καμία λειτουργία φόρτισης.

Χρησιμοποιήθηκε λάθος συσκευή φόρτισης.

▶ Χρησιμοποιείτε μόνο τη συνημμένη συσκευή φόρτισης.

¹ Ανάλογα με τον εξοπλισμό της συσκευής

Το δοχείο συλλογής της σκόνης δεν μπορεί να τοποθετηθεί.

Η μονάδα φίλτρου δεν είναι πλήρης.

- ▶ Ελέγξτε, εάν η μονάδα φίλτρου είναι πλήρης.

Η μονάδα φίλτρου ή το δοχείο συλλογής της σκόνης δεν κάθεται σωστά.

- ▶ Ελέγξτε, εάν η μονάδα φίλτρου και το δοχείο συλλογής της σκόνης είναι τοποθετημένα σωστά.

Η δύναμη αναρρόφησης μειώνεται.

Το φίλτρο είναι φραγμένο.

1. Απενεργοποιήστε τη συσκευή και αποσυνδέστε τη συσκευή από την παροχή ρεύματος.
2. Καθαρίστε τη μονάδα φίλτρου.

Το πέλμα είναι μπλοκαρισμένο.

1. Απενεργοποιήστε τη συσκευή και αποσυνδέστε τη συσκευή από την παροχή ρεύματος.
2. Ελέγξτε, εάν το κανάλι του αέρα, από το πέλμα μέχρι τη συσκευή, είναι φραγμένο.
3. Αδειάστε το δοχείο συλλογής της σκόνης.
4. Καθαρίστε τη μονάδα φίλτρου.
5. Αφού πρώτα κρυώσει η συσκευή, ενεργοποιήστε ξανά τη συσκευή.

Απόσυρση παλιάς συσκευής

- ▶ Αποσύρετε τη συσκευή σύμφωνα με τους κανόνες προστασίας του περιβάλλοντος. Πληροφορίες σχετικά με τους επίκαιρους τρόπους απόσυρσης θα βρείτε στο ειδικό κατάστημα ή στην αρμόδια τοπική Δημοτική Αρχή σας.



Αυτή η συσκευή χαρακτηρίζεται σύμφωνα με την ευρωπαϊκή οδηγία 2012/19/ΕΕ περί ηλεκτρικών και ηλεκτρονικών συσκευών (waste electrical and electronic equipment - WEEE). Η οδηγία προκαθορίζει τα πλαίσια για μια απόσυρση και αξιοποίηση των παλιών συσκευών με ισχύ σ' όλη την ΕΕ.

Απόσυρση των επαναφορτιζόμενων μπαταριών/μπαταριών

Οι επαναφορτιζόμενες μπαταρίες/μπαταρίες πρέπει να παραδοθούν σε μια φιλική για το περιβάλλον ανακύκλωση. Μην πετάτε τις επαναφορτιζόμενες μπαταρίες/μπαταρίες στα οικιακά απορρίμματα.

- ▶ Αποσύρετε τις επαναφορτιζόμενες μπαταρίες/μπαταρίες σύμφωνα με τους κανόνες προστασίας του περιβάλλοντος.



Σύμφωνα με την ευρωπαϊκή οδηγία 2006/66/ΕΚ οι χαλασμένες ή μεταχειρισμένες επαναφορτιζόμενες μπαταρίες/μπαταρίες πρέπει να συλλέγονται ξεχωριστά και να παραδίδονται για μια φιλική για το περιβάλλον επαναχρησιμοποίηση.

Υπηρεσία εξυπηρέτησης πελατών

Λεπτομερείς πληροφορίες για τον χρόνο εγγύησης και τους όρους εγγύησης στη χώρα σας θα λάβετε από την υπηρεσία εξυπηρέτησης πελατών της εταιρείας μας, τον έμπορά σας ή την ιστοσελίδα μας. Τα στοιχεία επικοινωνίας της υπηρεσίας εξυπηρέτησης πελατών θα τα βρείτε στον συνημμένο κατάλογο της υπηρεσίας εξυπηρέτησης πελατών ή στην ιστοσελίδα μας.



Güvenlik

- Bu kılavuzu dikkatlice okuyunuz.
- Kılavuzu ve ürün bilgilerini, ileride kullanmak için veya cihazın muhtemel bir sonraki sahibi için saklayın.
- Nakliye hasarı varsa cihaz bağlantılarını kurmayınız.

Cihazı sadece şu amaçla kullanınız:

- orijinal parçaları ve aksesuarları ile birlikte kullanın. Yabancı ürünlerin kullanılması halinde oluşacak hasarlar için garanti talebinde bulunulamaz.
- yüzeylerin temizlenmesi için kullanın.
- özel konutlarda ve özel konutların kapalı mekanlarında oda sıcaklığında.
- deniz seviyesinden en fazla 2000 m yüksekliğe kadar kullanın.

Cihazı aşağıdaki amaçlar için kullanmayın:

- insanları veya hayvanların temizlenmesi için.
- sağlığa zararlı, keskin kenarlı, sıcak veya kızgın maddelerin çekilmesi için.
- nemli veya ıslak maddelerin çekilmesi için.
- yanıcı veya patlayıcı maddelerin ve gazların çekilmesi için.
- sobalardan veya merkezi ısıtma sistemlerinden çıkan kül ve kurumun çekilmesi için.
- yazıcılardan veya fotokopi makinelerinden çıkan toner tozunun çekilmesi için.
- inşaat atıklarının çekilmesi için.

Aşağıdaki durumlarda cihazın elektrik bağlantısını ayırın:

- cihazı temizlerken.

Bu cihaz, 8 yaşında ve daha büyük çocuklar tarafından, fiziksel, algısal veya zihinsel yetenekleri düşük kişiler veya yeterli tecrübesi ve / veya bilgisi olmayan kişiler tarafından ancak denetim altında veya cihazın güvenli kullanımı ve buna bağlı tehlikeleri anlamış olmaları şartıyla kullanılabilir.

Çocukların cihaz ile oynamasına izin vermeyiniz.

Temizlik ve kullanıcının yapacağı bakım çalışmaları gözetim olmadan çocuklar tarafından yapılmamalıdır.

- ▶ Şebeke bağlantı kablosunun cihazın sıcak parçaları veya ısı kaynakları ile temas etmesine asla izin vermeyiniz.

- ▶ Şebeke bağlantı kablosunun keskin uçlar veya kenarlar ile temas etmesine asla izin vermeyiniz.
- ▶ Şebeke bağlantı kablosunu asla bükmeyiniz, ezmeyiniz veya değiştirmeyiniz.
- ▶ Şarj kablosu¹ ve hızlı şarj cihazı¹ sadece tip tip plakasındaki bilgilere göre bağlanmalı ve işletilmelidir.
- ▶ Şarj kablosu¹ ve hızlı şarj cihazı¹ sadece kurallara uygun şekilde monte edilmiş olan topraklamalı bir priz üzerinden alternatif akımlı bir elektrik şebekesine bağlanmalıdır.
- ▶ Cihazın temizlenmesi için yanıcı ve alkol içeren maddeler kullanılmamalıdır.
- ▶ Kıyafet, saç, parmak ve diğer uzuvlar cihazın açık yerlerinden ve hareketli parçalardan uzak tutulmalıdır.
- ▶ Boru veya başlıklar kesinlikle gözlere, saçlara, kulaklara veya dudaklara doğrultulmamalıdır.
- ▶ Cihaz ana istasyonda¹ asılıyken de çocukların cihazla oynamadığından emin olunmalıdır.
- ▶ Elektronik implant bulunan kişiler cihazla en az 10 cm mesafeyi korumalıdır.
- ▶ Ambalaj malzemesini çocuklardan uzak tutun.
- ▶ Çocukların ambalaj malzemeleri ile oynamasına izin vermeyin.
- ▶ Akü yangına, ısıya veya sürekli güneş ışınlarına karşı korunmalıdır.
- ▶ Akü suya ve nüfuz eden neme karşı korunmalıdır.
- ▶ Akü kesinlikle açılmamalıdır.
- ▶ Kullanılmayan akü örn. ataç, madeni para, anahtar, çivi veya vida gibi metal cisimlerden uzak tutulmalıdır.
- ▶ Ortama temiz hava sağlanmalıdır.
- ▶ Bir rahatsızlığın ortaya çıkması halinde bir doktora danışılmalıdır.
- ▶ Ciltle temas halinde derhal su ile durulanmalıdır.
- ▶ Gözle temas halinde tıbbi yardım talep edilmelidir.

Maddi hasarların önlenmesi

Cihazınızda, aksesuarlarda veya diğer cisimlerde maddi hasarları önlemek için bu uyarıları dikkate alınız.

- ▶ Bağlı cisimler kontrol edilmeli ve temizlenmelidir.
- ▶ Hasarlı cisimler değiştirilmelidir.
- ▶ İlgili yüzeyler yıpranmaya karşı düzenli olarak kontrol edilmelidir.

¹ Cihazın donanımına göre değişir

tr Teslimat kapsamı

- ▶ Yıpranmış başlıklar değiştirilmelidir.
- ▶ Başlık, rulo fırça takılmadan kesinlikle kullanılmamalıdır.
- ▶ Cihaz kesinlikle filtre ünitesi olmadan çalıştırılmamalıdır.

Teslimat kapsamı

Ambalajından çıkardıktan sonra tüm parçalarda nakliyeden kaynaklanan hasarlar olup olmadığını ve parçaların eksiksiz olup olmadığını kontrol edin.

Not: Donanımına bağlı olarak cihazla birlikte başka aksesuarlar da teslim edilir.

→ Şek. 1

A	Ana istasyon ¹
B	2'si 1 arada döşeme başlıklı mobilya fırçası ¹
C	Mini elektrikli başlık ¹
D	Mini elektrikli başlık için yedek fırça ¹
E	Elektrikli fırça için yedek fırça ¹
F	Minder ve koltuk başlığı ¹
G	XXL döşeme başlığı ¹
H	Değişken aksesuar tutucusu ¹
I	Sert zeminler için elektrikli fırça ¹
J	Esnek uzatma hortumu ¹
K	Klavye ve çekmece başlığı ¹
L	Uzun, esnek dar aralık başlığı ¹
M	Kısa dar aralık başlığı ¹
N	Akü ¹
O	Hızlı şarj cihazı ¹
P	Şarj kablosu ¹

¹ Cihazın donanımına göre değişir

Cihaz

Bu bölümde, cihazınızın parçalarını tanıtan bir genel görünüm verilmektedir.

→ Şek. 2

Akü şarj süreleri

Bu bölümde akü şarj sürelerini gösteren bir genel görünüm verilmektedir.

92

1	Toz haznesi
2	Tiftik filtresi
3	Tabakalı filtre
4	Çalışma durumlarının kontrolü
5	Açma/kapama şalteri
6	Durum göstergesi
7	Toz haznesi kilit açma tuşu
8	Emme borusu
9	Elektrikli fırça





Kumanda elemanları

Bu bölümde cihazınızdaki kumanda elemanlarını tanıtan bir genel görünüm verilmektedir.

- ① ■ Cihazın çalıştırılması.
- Cihazı kapatılması.

Durum göstergesi

Durum göstergesinde farklı çalışma durumları görüntülenir.

Çalışma durumu	Durum göstergesi
Normal mod	Auto yanar.
Turbo mod	Turbo yanar.
Elektrik tasarruf modu	Eco yanar.
Akü şarjı %20'nin altında	 hızlı yanıp söner.
Akü boş	Gösterge söner.
Şarj işlemi	 yanıp sönüyor ve şarj durumunu gösterir.
Akü tamamen dolu	 yanar ve yaklaşık 2 dakika sonra söner.
Hata göstergesi	 kırmızı yanar ve yaklaşık 10 saniye sonra söner. → "Arızaları giderme", Sayfa 94

Notlar

- Belirtilen şarj süreleri akü şarj durumu, akü sıcaklığı ve akü yıpranması gibi nedenlere bağlı olarak değişiklik gösterebilir.

- Hızlı şarj cihazı¹ ile hangi akü şarj sürelerine ulaşabileceğinizi hızlı şarj cihazının¹ talimatlarında görebilirsiniz.

İpucu: Hızlı şarj cihazında¹ yakl. % 80 oranında bir akü şarj durumu görüntülendiğinde aküyü çıkarıp kullanabilirsiniz.

Akü şarj durumu	18 V 3,0 Ah	18 V 4,0 Ah	18 V 5,0 Ah
%80, saat olarak	4	4	5
%97 -%100, saat olarak	5	4½	5½

Akü kullanım süreleri

Bu bölümde kullanılan aküye bağlı olarak akü kullanım sürelerine yönelik bir genel görünüm verilmektedir.

Not

Aşağıdaki modlar akü kullanım sürelerinde etki gösterir:

- Mod 1: Elektrikli olmayan aksesuar ile elektrik tasarruf modu
- Mod 2: Elektrikli zemin başlığı ile elektrik tasarruf modu
- Mod 3: Elektrikli zemin başlığı ile otomatik mod
- Mod 4: Elektrikli zemin başlığı ile turbo modu

Çalışma süresi	18 V 3,0 Ah	18 V 4,0 Ah	18 V 5,0 Ah
Mod 1, maks. dakika	45	65	45
Mod 2, maks. dakika	35	50	35
Mod 3, maks. dakika	15	20	28
Mod 4, maks. dakika	10	10	12

Notlar

- Power for ALL 18 V serisindeki her akünün zamanla yıpranması gibi, akü kapasitesi ve çalışma süresi de zamanla azalma gösterir. Bu doğal bir yıpranma sürecidir; malzeme hatası, üretici hatası veya kalite eksikliği ile bir ilgisi yoktur.

- Aşağıdaki önlemlerle doğal yıpranma sürecini geciktirebilirsiniz:
 - Aküyü sadece 0 °C ile 45 °C sıcaklık aralığında şarj ediniz.
 - Aküyü sadece -20 °C ile 50 °C sıcaklık aralığında muhafaza ediniz.
 - Aküyü uzun süre tamamen dolu veya tamamen boş olarak muhafaza etmeyiniz.

Ana istasyonun monte edilmesi

- ▶ Montaj alanı ev hatlarına hasar verme ihtimaline karşı kontrol edilmelidir.

¹ Cihazın donanımına göre değişir

tr Akünün takılması ve şarj edilmesi

- ▶ Ana istasyon bir prizın üstüne, altına veya yanına yatay veya dikey olarak monte edilmemelidir.

→ Şek. **3** - **6**

Akünün takılması ve şarj edilmesi

→ Şek. **7** - **8**

Şarj edilmesi

- ▶ Akü sadece Bosch cihaz ile kullanılmalıdır.
- ▶ Akü sadece orijinal hızlı şarj cihazı ile şarj edilmelidir.
- ▶ Sadece Power for ALL 18 V serisi aküler kullanılmalıdır.

Not: Şarj kablosundaki şebeke parçası¹ ve cihaz şarj işlemi sırasında ısınır. Bu normaldir ve bir sakıncası yoktur.

Şarj kablosu ile şarj edilmesi

→ Şek. **9** - **10**

Ana istasyonda şarj edilmesi

- ▶ Cihaz ana istasyonda¹ asılıyken de çocukların cihazla oynamadığından emin olunmalıdır.

→ Şek. **11** - **12**

Hızlı şarj cihazı ile şarj edilmesi¹

1. Kilit açma tuşuna basılmalı ve akü arkaya doğru çekerek çıkarılmalıdır.
→ Şek. **13**
2. Birlikte teslim edilen talimatlar dikkate alınmalıdır.

Cihazın monte edilmesi

→ Şek. **14** - **15**

Cihazın açılması

- ▶ ① üzerine basılmalıdır.
→ Şek. **16**

Gücün ayarlanması

→ Şek. **17** - **18**

Ek aksesuar ile süpürülmesi

→ Şek. **19** - **20**

Aksesuarların muhafaza edilmesi

→ Şek. **21** - **22**

Esnek uzatma hortumunun kullanılması

→ Şek. **23** - **24**

Cihazın temizlenmesi

Gereklilik: Cihaz kapatılmış olmalıdır.

1. Cihazın şarj kablosu¹ çıkarılmalıdır.
2. Cihaz ve aksesuar yumuşak bir bezle ve piyasada bulunan bir plastik temizleyiciyle temizlenmelidir.

Toz haznesinin boşaltılması

→ Şek. **25** - **28**

Filtre ünitesinin temizlenmesi

- ▶ Filtre kesinlikle sıvıyla temas etmemelidir.

→ Şek. **29** - **35**

Elektrikli fırçanın temizlenmesi

→ Şek. **36** - **38**

Sert zeminler için elektrikli fırçanın temizlenmesi

→ Şek. **39** - **41**

Arızaları giderme

- ▶ Sadece bunun eğitimini almış uzman personel cihazda onarımlar yapabilir.
- ▶ Cihazın onarımı sırasında sadece orijinal yedek parçalar kullanılmalıdır.

Cihaz çalışmıyor.

Akü durum göstergesinde hiçbir durum görüntülenmiyor.

Akü doğru şekilde takılmamıştır.

- ▶ Aküyü doğru şekilde takınız.

¹ Cihazın donanımına göre değişir

Akü şarj edilmemiştir.

- Aküyü şarj ediniz.

Kırmızı hata göstergesi 10 saniye boyunca yanıyor.

Akü aşırı ısınmış veya aşırı soğumuştur.

1. Cihazı kapatınız ve cihazı elektrik beslemesinden ayırınız.
2. Akünün oda sıcaklığına gelmesini bekleyiniz.

Cihaz aşırı ısınmış veya aşırı soğumuştur.

1. Cihazı kapatınız ve cihazı elektrik beslemesinden ayırınız.
2. Cihazın oda sıcaklığına gelmesini bekleyiniz.

Şarj fonksiyonu yok.

Yanlış şarj cihazı kullanıldı.

- Yalnızca birlikte teslim edilen şarj cihazı kullanılmalıdır.

Toz haznesi takılmıyor.

Filtre ünitesinde eksik parça vardır.

- Filtre ünitesinde eksik parça olmadığından emin olunuz.

Filtre ünitesi veya toz haznesi tam olarak oturmuyor.

- Filtre ünitesinin veya toz haznesinin doğru takılıp takılmadığını kontrol ediniz.

Emme gücünde azalma var.

Filtre tıkanmıştır.

1. Cihazı kapatınız ve cihazı elektrik beslemesinden ayırınız.
2. Filtre ünitesini temizleyiniz.

Başlık bloke olmuştur.

1. Cihazı kapatınız ve cihazı elektrik beslemesinden ayırınız.
2. Hava kanalının başlıktan cihaza kadar tıkalı olup olmadığını kontrol ediniz.
3. Toz haznesini boşaltınız.
4. Filtre ünitesini temizleyiniz.
5. Cihaz soğuduktan sonra cihazı tekrar açınız.

Eski cihazları atığa verme

- Cihazı çevreye zarar vermeyecek şekilde imha ediniz.

Güncel imha yol ve yöntemleri hakkında bilgi edinmek için lütfen yetkili satıcınıza veya bağlı olduğunuz belediyeye ya da şehir idaresine başvurunuz.



Bu ürün T.C. Çevre ve Şehircilik Bakanlığı tarafından yayımlanan "Atık Elektrikli ve Elektronik Eşyaların Kontrolü Yönetmeliği"nde belirtilen zararlı ve yasaklı maddeleri içermez.

AEEE yönetmeliğine uygundur.

Bu ürün, geri dönüşümlü ve tekrar kullanılabilir nitelikteki yüksek kaliteli parça ve malzemelerden üretilmiştir. Bu nedenle, ürünü, hizmet ömrünün sonunda evsel veya diğer atıklarla birlikte atmayın. Elektrikli ve elektronik cihazların geri dönüşümü için bir toplama noktasına götürün. Bu toplama noktalarını bölgenizdeki yerel yönetime sorun. Kullanılmış ürünleri geri kazanıma vererek çevrenin ve doğal kaynakların korunmasına yardımcı olun. Ürünü atmadan önce çocukların güvenliği için elektrik fişini kesin ve kilit mekanizmasını kırarak çalışmaz duruma getirin.

Akülerin/pillerin imha edilmesi

Aküler/piller çevre dostu bir yeniden değerlendirme sürecine tabi tutulmalıdır. Aküler/piller evsel atıklara atılmamalıdır.

- Aküler/piller çevre dostu bir şekilde imha edilmelidir.

tr Müşteri hizmetleri



2 006/66/E Avrupa Yönetmeliği'ne göre, arızalı veya kullanılmış akülerin/ pillerin ayrıca toplanması ve çevreye zarar vermeyecek şekilde geri dönüşüm işlemine tabi tutulması gerekmektedir.

Müşteri hizmetleri

Ülkenizde geçerli olan garanti süresi ve garanti koşulları ile ilgili ayrıntılı bilgileri müşteri hizmetlerimizden, yetkili satıcınızdan veya Web sitemizden alabilirsiniz.

İthalatçı Firma: BSH Ev Aletleri ve Sanayi Ticaret A.Ş.

Fatih Sultan Mehmet Mah. Balkan Cad.
No:51

Ümraniye-İstanbul-Türkiye

Tel : 0216 528 90 00 Fax : 0216 528 99 99

Üretici Firma : BSH Hausgeräte GmbH
Carl-Wery Straße 34

81739 München, Germany

www.bosch-home.com

Müşteri hizmetlerinin irtibat bilgileri, ekteki müşteri hizmetleri dizininde veya web sitemizde yer almaktadır.

Tüm yetkili servis istasyonlarının iletişim bilgilerine aşağıdaki web sitemizden ulaşabilirsiniz.

<https://www.bosch-yetkiliservisi.com/>

Ayrıca yetkili servis istasyonlarına ait bilgiler, ilgili bakanlık tarafından oluşturulan www.servis.gov.tr adresli web sitesinde yer almaktadır.



Bezpieczeństwo

- Należy dokładnie przeczytać niniejszą instrukcję.
- Instrukcję należy zachować i starannie przechowywać jako źródło informacji, a także z myślą o innych użytkownikach.
- Jeżeli w trakcie transportu urządzenie zostało uszkodzone, nie wolno go podłączać.

Urządzenia należy używać wyłącznie:

- z oryginalnymi częściami i akcesoriami. Gwarancja nie obejmuje szkód wynikających z używania produktów innych marek.
- do czyszczenia powierzchni.
- w prywatnym gospodarstwie domowym i zamkniętych otoczeniach domowych w temperaturze pokojowej.
- do wysokości 2000 m nad poziomem morza.

Nie używać urządzenia:

- do odkurzania ludzi i zwierząt.
- do wciągania substancji szkodliwych dla zdrowia, przedmiotów o ostrych krawędziach, gorących lub żarzących się substancji.
- do wciągania substancji wilgotnych lub płynnych.
- do wciągania łatwopalnych lub wybuchowych materiałów i gazów.
- do wciągania popiołu, sadzy z pieców i instalacji centralnego ogrzewania.
- do wciągania pyłu tonerowego z drukarek i kopiarek.
- do wciągania gruzu budowlanego.

Urządzenie należy odłączać od źródła zasilania prądem, gdy:

- jest czyszczone.

To urządzenie może być obsługiwane przez dzieci powyżej lat 8 oraz przez osoby o ograniczonych zdolnościach fizycznych, sensorycznych lub umysłowych albo osoby nieposiadające wymaganego doświadczenia i/lub wiedzy tylko pod warunkiem, że znajdują się one pod nadzorem lub zostały dokładnie poinformowane o sposobie bezpiecznej obsługi urządzenia oraz zrozumiały wynikające stąd zagrożenia.

Dzieciom nie wolno bawić się urządzeniem.

Dzieciom nie wolno wykonywać bez nadzoru żadnych przewidzianych dla użytkownika czynności z zakresu czyszczenia i konserwacji urządzenia.

- ▶ Nigdy nie dopuszczać do kontaktu przewodu przyłączeniowego z gorącymi częściami urządzenia lub źródłami ciepła.
- ▶ Nigdy nie dopuszczać do kontaktu przewodu przyłączeniowego z przedmiotami zakończonymi ostrym czubkiem i ostrymi krawędziami.
- ▶ Nigdy nie załamywać, nie zgniatać ani nie modyfikować przewodu przyłączeniowego.
- ▶ Przewód ładowarki¹ i ładowarkę z technologią szybkiego ładowania¹ należy podłączać i użytkować tylko zgodnie z informacjami podanymi na tabliczce znamionowej.
- ▶ Przewód ładowarki¹ i ładowarka z technologią szybkiego ładowania¹ muszą być podłączone do sieci elektrycznej prądu przemiennego tylko przez prawidłowo zainstalowane gniazdo z elementem uziemiającym.
- ▶ Nie używać substancji łatwopalnych ani zawierających alkohol podczas czyszczenia urządzenia.
- ▶ Nie zbliżać odzieży, włosów, palców ani innych części ciała do ruchomych części i otworów w urządzeniu.
- ▶ Nigdy nie kierować rury ani dysz w stronę oczu, włosów, uszu lub ust.
- ▶ Upewnić się, że dzieci nie będą bawić się urządzeniem, nawet jeśli znajduje się ono w stacji bazowej¹.
- ▶ Osoby posiadające implanty elektroniczne powinny zachowywać odstęp co najmniej 10 cm od urządzenia.
- ▶ Materiały z opakowania należy trzymać poza zasięgiem dzieci.
- ▶ Nie pozwalać dzieciom na zabawę opakowaniem, a szczególnie folią.
- ▶ Chronić akumulator przed ogniem, źródłem ciepła i długotrwałym działaniem promieni słonecznych.
- ▶ Chronić akumulator przed wodą i przenikaniem wilgoci.
- ▶ W żadnym wypadku nie otwierać akumulatora.
- ▶ Nieużywany akumulator należy trzymać z dala od metalowych przedmiotów, np. spinaczy biurowych, monet, kluczy, gwoździ lub śrub.
- ▶ Zapewnić dopływ świeżego powietrza.
- ▶ W razie dolegliwości zwrócić się do lekarza.

¹ Zależnie od wyposażenia urządzenia

- ▶ W przypadku kontaktu ze skórą natychmiast spłukać wodą.
- ▶ W przypadku kontaktu z oczami skorzystać z pomocy lekarza.

Zapobieganie szkodom materialnym

Aby wykluczyć szkody materialne w urządzeniu, akcesoriach lub innych przedmiotach należy stosować się do tych wskazówek.

- ▶ Sprawdzić i wyczyścić zalane przedmioty.
- ▶ Wymienić uszkodzone przedmioty.
- ▶ Regularnie sprawdzać spody dysz pod kątem zużycia.
- ▶ Zużyte dysze wymienić.
- ▶ Nigdy nie używać dyszy bez włożonego wałka szczotki.
- ▶ Nigdy nie użytkować urządzenia bez jednostki filtrującej.

Zakres dostawy

Po rozpakowaniu należy sprawdzić wszystkie części pod kątem ewentualnych uszkodzeń podczas transportu.

Uwaga: W zależności od wyposażenia urządzenie jest dostarczane z dodatkowymi akcesoriami.

→ Rys. **1**

A	Stacja bazowa ¹
B	2w1 Ssawka do mebli ze szczotką do tapicerki ¹
C	Dysza elektryczna mini ¹
D	Szczotka zastępcza do dyszy elektrycznej mini ¹
E	Szczotka zastępcza do elektroszczotki ¹
F	Dysza do materaców ¹
G	Szczotka do tapicerki XXL ¹
H	zmienny uchwyt na akcesoria ¹
I	Elektroszczotka do twardych podłóg ¹
J	Giętki wąż przedłużający ¹

¹ Zależnie od wyposażenia urządzenia

K	Dysza do klawiatury i szuflad ¹
L	Długa, elastyczna ssawka do szczelin ¹
M	Krótką ssawka do szczelin ¹
N	Akumulator ¹
O	Ładowarka szybkiego ładowania ¹
P	Przewód ładowarki ¹

¹ Zależnie od wyposażenia urządzenia

Urządzenie

W tym miejscu można znaleźć przegląd części urządzenia.

→ Rys. **2**

1	Pojemnik na pył
2	Filtr z włókniny
3	Filtr lamelowy
4	Regulacja trybów pracy
5	Przełącznik Wł./WYł.
6	Wskaźnik stanu
7	Przycisk odblokowujący pojemnik na pył
8	Rura ssąca
9	Elektroszczotka

Elementy obsługi

W tym miejscu można znaleźć przegląd elementów obsługi urządzenia.

- ①
 - Włączyć urządzenie.
 - Wyłączyć urządzenie.



Wskaźnik stanu

Wskaźnik stanu pokazuje różne tryby pracy.

Tryb pracy	Wskaźnik stanu
Normalny tryb	Świeci Auto .
Tryb turbo	Świeci Turbo .

pl Czesy ładowania akumulatora

Tryb pracy	Wskaźnik stanu
Tryb oszczędzania prądu	Świeci ECO.
Poziom naładowania akumulatora poniżej 20%	 miga szybko.
Akumulator pu- sty	Wskaźnik gaśnie.

Tryb pracy	Wskaźnik stanu
Proces ładowania	 miga i wyświetla status już naładowany.
Akumulator całkowicie naładowany.	 świeci i gaśnie po upływie ok. 2 minut.
Komunikat o błędzie	 świeci na czerwono i gaśnie po upływie ok. 10 sekund. → "Usuwanie usterek", Strona 102

Czesy ładowania akumulatora

Poniżej znajduje się przegląd czasów ładowania akumulatora.

Uwagi

- Podane czasy ładowania mogą się różnić w zależności od stanu naładowania akumulatora, temperatury akumulatora i stopnia jego zużycia.

- Możliwe do uzyskania czasy ładowania za pomocą ładowarki szybkiego ładowania¹ są podane w instrukcji ładowarki szybkiego ładowania¹.

Wskazówka: Gdy ładowarka szybkiego ładowania¹ wyświetla stan naładowania akumulatora na poziomie około 80%, akumulator można wyjąć i użytkować.

Stan naładowania akumulatora na poziomie	18 V 3,0 Ah	18 V 4,0 Ah	18 V 5,0 Ah
80% w h	4	4	5
97% -100% w h	5	4½	5½

Czesy pracy akumulatora

Tutaj podane są czasy pracy akumulatora w zależności od zastosowanego akumulatora.

Uwaga

Następujące tryby mają wpływ na czas pracy akumulatora:

- Tryb 1: tryb oszczędzania prądu z wyposażeniem nieelektrycznym
- Tryb 2: tryb oszczędzania prądu z elektryczną szczotką do podłóg
- Tryb 3: tryb auto z elektryczną szczotką do podłóg
- Tryb 4: tryb turbo z elektryczną szczotką do podłóg

Czas pracy	18 V 3,0 Ah	18 V 4,0 Ah	18 V 5,0 Ah
Tryb 1 do min	45	65	45
Tryb 2 do min	35	50	35
Tryb 3 do min	15	20	28
Tryb 4 do min	10	10	12

¹ Zależnie od wyposażenia urządzenia
100

Uwagi

- Jak każdy akumulator litowo-jonowy, również akumulatory serii Power for ALL 18 V ulegają z biegiem czasu zużyciu, co powoduje zmniejszenie pojemności i skrócenie czasu pracy akumulatora. Jest to naturalny proces starzenia, a nie wynik wady materiałowej, wady produkcyjnej lub wady rzeczowej.
- Poniższe środki mogą opóźnić naturalne zużycie:
 - Akumulator ładować tylko w zakresie temperatur od 0°C do 45°C.
 - Akumulator należy przechowywać wyłącznie w zakresie temperatur od -20°C do 50°C.
 - Nie przechowywać przez dłuższy czas w pełni naładowanego lub całkowicie rozładowanego akumulatora.

Montaż stacji bazowej

- ▶ Sprawdzić, czy w miejscu montażu nie ma możliwości uszkodzenia przewodów.
- ▶ Nie montować stacji bazowej poziomo lub pionowo powyżej, poniżej lub obok gniazda zasilania.

→ Rys. **3** - **6**

Montaż i ładowanie akumulatora

→ Rys. **7** - **8**

Ładowanie

- ▶ Akumulatora należy używać wyłącznie w połączeniu z urządzeniem Bosch.
- ▶ Akumulator ładować wyłącznie przy użyciu oryginalnej ładowarki do szybkiego ładowania.
- ▶ Używać wyłącznie akumulatorów z serii Power for ALL 18 V.

Uwaga: Zasilacz na przewodzie do ładowarki¹ i urządzenie ulegają rozgrzaniu podczas ładowania. Jest to normalne i nieszkodliwe zjawisko.

Ładowanie za pomocą przewodu ładowarki

→ Rys. **9** - **10**

Ładowanie w stacji bazowej

- ▶ Upewnić się, że dzieci nie będą bawić się urządzeniem, nawet jeśli znajduje się ono w stacji bazowej¹.

→ Rys. **11** - **12**

Ładowanie za pomocą ładowarki do szybkiego ładowania¹

1. Nacisnąć przycisk odblokowujący i wyjąć akumulator do tyłu.
→ Rys. **13**
2. Przestrzegać dołączonej instrukcji.

Montaż urządzenia

→ Rys. **14** - **15**

Włączanie urządzenia

- ▶ Nacisnąć .
- Rys. **16**

Ustawianie mocy

→ Rys. **17** - **18**

Odkurzanie z zastosowaniem wyposażenia dodatkowego

→ Rys. **19** - **20**

Przechowywanie wyposażenia

→ Rys. **21** - **22**

Używanie giętkiego węża przedłużającego

→ Rys. **23** - **24**

Czyszczenie urządzenia

Wymaganie: Urządzenie jest wyłączone.

1. Odłączyć urządzenie od przewodu ładowarki¹.

¹ Zależnie od wyposażenia urządzenia

pl Opróżnianie pojemnika na pył

2. Urządzenie i elementy wyposażenia należy czyścić miękką ściereczką i dostępnym w handlu środkiem czyszczącym do tworzyw sztucznych.

Opróżnianie pojemnika na pył

→ Rys. **25** - **23**

Czyszczenie jednostki filtrującej

- ▶ Nigdy nie dopuszczać do kontaktu filtrów z cieczami.

→ Rys. **29** - **35**

Czyszczenie elektroszczotki

→ Rys. **36** - **38**

Czyszczenie elektroszczotki do twardych podłóg

→ Rys. **39** - **41**

Usuwanie usterek

- ▶ Naprawy urządzenia mogą być wykonywane wyłącznie przez wykwalifikowany personel.
- ▶ Do naprawy urządzenia należy używać wyłącznie oryginalnych części zamiennych.

Urządzenie nie działa.

Wskaźnik stanu akumulatora nie pokazuje stanu.

Akumulator nie jest prawidłowo zamontowany.

- ▶ Prawidłowo zamontować akumulator.

Akumulator nie jest naładowany.

- ▶ Naładować akumulator.

Czerwony komunikat o błędzie świeci przez 10 sekund.

Temperatura akumulatora jest zbyt wysoka lub zbyt niska.

1. Wyłączyć urządzenie i odłączyć je od zasilania.
2. Począkać, aż akumulator osiągnie temperaturę pokojową.

Temperatura urządzenia jest zbyt wysoka lub zbyt niska.

1. Wyłączyć urządzenie i odłączyć je od zasilania.
2. Poczekać, aż urządzenie osiągnie temperaturę pokojową.

Brak funkcji ładowania.

Użyto nieodpowiedniej ładowarki.

- ▶ Używać wyłącznie dołączonej ładowarki.

Nie można włożyć pojemnika na pył.

Jednostka filtrująca nie jest kompletna.

- ▶ Sprawdzić, czy jednostka filtrująca jest kompletna.

Jednostka filtrująca lub pojemnik na pył nie są stabilnie osadzone.

- ▶ Sprawdzić, czy jednostka filtrująca i pojemnik na pył zostały prawidłowo włożone.

Moc ssania spada.

Filtr jest zapchany.

1. Wyłączyć urządzenie i odłączyć je od zasilania.
2. Wyczyścić jednostkę filtrującą.

Dysza jest zablokowana.

1. Wyłączyć urządzenie i odłączyć je od zasilania.
2. Sprawdzić, czy przewód powietrza od dyszy do urządzenia jest zapchany.
3. Opróżnić pojemnik na pył.
4. Wyczyścić jednostkę filtrującą.
5. Po ostygnięciu urządzenia włączyć je ponownie.

Utylizacja zużytego urządzenia

- ▶ Urządzenie utylizować zgodnie z przepisami o ochronie środowiska naturalnego.

Informacje o aktualnych możliwościach utylizacji można uzyskać od sprzedawcy lub w urzędzie miasta lub gminy.



To urządzenie jest oznaczone zgodnie z Dyrektywą Europejską 2012/09/UE oraz polską Ustawą z dnia 29 lipca 2005r. „O zużyтым sprzęcie elektrycznym i elektronicznym” (Dz.U. z 2005 r. Nr 180, poz. 1495) symbolem przekreślonego kontenera na odpady. Takie oznakowanie informuje, że sprzęt ten, po okresie jego użytkowania nie może być umieszczany łącznie z innymi odpadami pochodzącymi z gospodarstwa domowego. Użytkownik jest zobowiązany do oddania go prowadzącym zbieranie zużytego sprzętu elektrycznego i elektronicznego. Prowadzący zbieranie, w tym lokalne punkty zbiórki, sklepy oraz gminne jednostka, tworzą odpowiedni system umożliwiający oddanie tego sprzętu. Właściwe postępowanie ze zużyтым sprzętem elektrycznym i elektronicznym przyczynia się do uniknięcia szkodliwych dla zdrowia ludzi i środowiska naturalnego konsekwencji, wynikających z obecności składników niebezpiecznych oraz niewłaściwego składowania i przetwarzania takiego sprzętu.

Utylizacja akumulatorów/baterii

Akumulatory/baterie powinny być poddawane recyklingowi w sposób przyjazny dla środowiska. Nie wyrzucać akumulatorów/baterii do pojemnika z odpadami komunalnymi.

- ▶ Zużyte akumulatory/baterie należy utylizować w sposób przyjazny dla środowiska.



Zgodnie z dyrektywą 2006/66/WE zużyte akumulatory/baterie muszą być zbierane osobno i poddawane recyklingowi w sposób przyjazny dla środowiska.

Serwis

Dokładne informacje na temat okresu i warunków gwarancji można uzyskać od naszego serwisu, od sprzedawcy urządzenia lub na naszej stronie internetowej. Dane kontaktowe serwisu można znaleźć tutaj lub w dołączonym wykazie punktów serwisowych albo na naszej stronie internetowej.



Biztonság

- Gondosan olvassa el ezt az útmutatót.
- Őrizze meg az útmutatót és a termékinformációkat a későbbi használat céljára, vagy az újabb tulajdonos számára.
- Ha szállítás közben megsérült a készülék, ne csatlakoztassa.

A készüléket csak a következőkre használja:

- eredeti alkatrészekkel és tartozékokkal. Idegen termékek használatából eredő károk esetén garanciális igény nem érvényesíthető.
- felületek tisztítására.
- a háztartásban és az otthoni környezet zárt helyiségeiben, szoba-hőmérsékleten.
- legfeljebb 2000 méter tengerszint feletti magasságig.

Ne használja a készüléket:

- emberek vagy állatok leporszívására.
- egészségre ártalmas, éles szélű, forró vagy izzó anyagok felszívására.
- nedves vagy folyékony anyagok felszívására.
- gyúlékony vagy robbanékony anyagok és gázok felszívására.
- kályhából és központifűtés-berendezésekből származó hamu és korom felszívására.
- nyomtatók és fénymásolók toneréből származó por felszívására.
- építési törmelék felszívására.

Válassza le a készüléket az elektromos hálózatról, ha:

- a készüléket tisztítja.

Ezt a készüléket 8 év feletti gyermekek és csökkent testi, érzékszervi vagy mentális képességekkel, illetve kevés tapasztalattal és/vagy ismerettel rendelkező személyek is használhatják felügyelet mellett, vagy ha megtanították nekik a készülék biztonságos használatát és megértették a lehetséges veszélyeket.

Gyermekek nem játszhatnak a készülékkel.

A készülék tisztítását és a felhasználói karbantartást nem végezhetik gyermekek felügyelet nélkül.

- ▶ A hálózati csatlakozóvezeték soha ne érintkezzen a készülék forró részeivel vagy hőforrásokkal.
- ▶ A hálózati csatlakozóvezeték soha ne érintkezzen hegyes és éles szélű tárgyakkal.

- ▶ A hálózati csatlakozóvezetékét soha ne törje meg, ne nyomja össze, ne változtassa meg.
- ▶ A töltőkábelt¹ és a gyorsöltő készüléket¹ csak az adattáblán megadottak szerint csatlakoztassa és üzemeltesse.
- ▶ A töltőkábelt¹ és a gyorsöltő készüléket¹ csak szabályszerűen felszerelt, földelt csatlakozóaljzaton át csatlakoztassa a váltakozó áramú hálózatra.
- ▶ A készülék tisztításához ne használjon gyúlékony vagy alkohol-tartalmú anyagokat.
- ▶ Tartsa távol ruházatát, haját, ujjait és más testrészeit a készüléken lévő nyílásoktól és a mozgó alkatrészekről.
- ▶ A csövet vagy a szívófejeket soha ne irányítsa a haj, szem, fül vagy száj felé.
- ▶ Ügyeljen rá, hogy gyermekek ne játsszanak a készülékkel, akkor sem, ha az a bázisállomáshoz¹ csatlakozik.
- ▶ Az elektronikus implantátumot viselő személyeknek legalább 10 cm távolságot kell tartani a készüléktől.
- ▶ Gyermekektől tartsa távol a csomagolóanyagot.
- ▶ Ne engedje, hogy gyermekek játsszanak a csomagolóanyaggal.
- ▶ Védje az akkumulátort a tűztől, a hőtől és a tartós napsugárzástól.
- ▶ Védje az akkumulátort a víztől és a beszivárgó nedvességtől.
- ▶ Soha ne nyissa fel az akkumulátort.
- ▶ A nem használt akkumulátort tartsa távol a fémtárgyaktól, pl. gemkapcsoktól, érméktől, kulcsoktól, szegektől vagy csavaroktól.
- ▶ Gondoskodjon a szellőzésről.
- ▶ Panasz esetén forduljon orvoshoz.
- ▶ Bőrrel való érintkezés esetén azonnal öblítse le vízzel.
- ▶ Szembe kerülés esetén kérjen orvosi segítséget.

Anyagi károk elkerülése

Tartsa be ezeket az előírásokat, hogy elkerülje az anyagi károkat a készüléken, a tartozékokon vagy más tárgyakon.

- ▶ Ellenőrizze és tisztítsa meg a tárgyakat, amelyeket a folyadék ért.

- ▶ Cserélje ki a sérült tárgyakat.
- ▶ Rendszeresen ellenőrizze a talprészek kopását.
- ▶ A kopott szívófejet cserélje ki.
- ▶ Soha ne használja a szívófejet behelyezett kefehenger nélkül.

¹ A készülék kivételétől függően

hu A csomagolás tartalma

- ▶ A készüléket soha ne üzemeltesse szűrőegység nélkül.

A csomagolás tartalma

Kicsomagolás után ellenőrizze az összes alkatrészt szállítási károk tekintetében, valamint a szállítmány teljességét.

Megjegyzés: A kivitelől függően a készülékhez további tartozékok vannak mellékelve.

→ *Ábra* **1**

A	Bázisállomás ¹
B	2 az 1-ben bútorcset kárpittisztító fejfel ¹
C	Mini elektromos szívófej ¹
D	Pótkefe mini elektromos szívófejhez ¹
E	Pótkefe elektromos keféhez ¹
F	Matractisztító fej ¹
G	XXL kárpittisztító fej ¹
H	Állítható tartozéktároló ¹
I	Elektromos kefe keménypadlóhoz ¹
J	Flexibilis hosszabbítótoimlő ¹
K	Billentyűzet- és fiókfszívófej ¹
L	Hosszú, flexibilis réstisztító fej ¹
M	Rövid réstisztító fej ¹
N	Akkumulátor ¹
O	Gyorstöltő készülék ¹
P	Töltőkábel ¹

¹ A készülék kivitelétől függően

Készülék

Itt áttekintést talál készülékének részeiről.

→ *Ábra* **2**

1	Portartály
2	Pihefogó
3	Lamellás szűrő

Akkutöltési idők

Itt találja az akkutöltési idők áttekintését.

4	Az üzemmódok szabályozása
5	Be-/kikapcsoló gomb
6	Állapotjelző
7	Portartály kioldógombja
8	Szívócső
9	Elektromos kefe

Kezelőelemek

Itt találja a készülék kezelőelemeinek áttekintését.

- ① ■ A készülék bekapcsolása.
- A készülék kikapcsolása.

Állapotjelző

Az állapotjelző különféle üzemállapotokat mutat.

Üzemállapot	Állapotjelző
Normál üzemmód	A Auto világít.
Turbó üzemmód	A Turbo világít.
Energiatakarékos üzemmód	A ECO világít.
Az akkumulátor töltöttsége alacsonyabb, mint 20%	A 🔋 gyorsan villog.
Üres akkumulátor	A kijelzés kialszik.
Töltési folyamat	A 🔋 villog, és megjeleníti a töltési állapotot.
Az akkumulátor teljesen fel van töltve	A 🔋 fehéren világít, majd kb. 2 perc múlva kialszik.
Hibakijelzés	A ⚠️ pirosan világít, majd kb. 10 perc múlva kialszik. → "Zavarok elhárítása", Oldal 108

Megjegyzések

- A megadott akkutöltési idők változnak az akkumulátor töltöttségi állapotától, hőmérsékletétől és öregedésétől függően.

- A gyorsöltő készülékkel¹ elérhető akkutöltési időket a gyorsöltő készülék¹ útmutatójában találja.

Tipp: Ha a gyorsöltő készülék¹ az akkumulátor kb. 80%-os töltöttségét jelzi, akkor kivetheti és használhatja az akkumulátort.

Akkumulátor töltöttségi állapota legalább	18 V 3,0 Ah	18 V 4,0 Ah	18 V 5,0 Ah
80%, órában	4	4	5
97–100%, órában	5	4½	5½

Akkumulátor működési ideje

Itt találja az akkumulátor működési idejének áttekintését a használt akkumulátortól függően.

Megjegyzés

A következő üzemmódok hatással vannak az akkumulátor működési idejére:

- 1. üzemmód: energiatakarékos üzemmód nem elektromos tartozékkal
- 2. üzemmód: energiatakarékos üzemmód elektromos tartozékkal
- 3. üzemmód: automata üzemmód elektromos padlótisztító fejfel
- 4. üzemmód: turbó üzemmód elektromos padlótisztító fejfel

Működési idő	18 V 3,0 Ah	18 V 4,0 Ah	18 V 5,0 Ah
1. üzemmód, legfeljebb ennyi perc:	45	65	45
2. üzemmód, legfeljebb ennyi perc:	35	50	35
3. üzemmód, legfeljebb ennyi perc:	15	20	28
4. üzemmód, legfeljebb ennyi perc:	10	10	12

Megjegyzések

- Az összes lítium-ion akkumulátorhoz hasonlóan a Power for ALL 18 V akkumulátorok is elhasználódnak, ezért csökken a kapacitásuk és a működési idejük. Ez egy természetes öregedési folyamat, és nem anyaghiba, gyártási hiba vagy hiányosság eredménye.

- A következő intézkedésekkel lassíthatja a természetes elhasználódást:
 - Az akkumulátort csak 0 °C és 45 °C közötti hőmérsékleten töltsse.
 - Az akkumulátort csak -20 °C és 50 °C közötti hőmérsékleten tárolja.
 - Az akkumulátort ne tárolja hosszabb ideig teljesen feltöltött vagy lemerült állapotban.

¹ A készülék kivitelétől függően

Bázisállomás felszerelése

- ▶ Ellenőrizze, hogy a felszerelés környékén megsérülhetnek-e az elektromos vezetékek.
- ▶ A bázisállomást ne szerelje vízszintesen vagy függőlegesen egy csatlakozóaljzat alá, fölé vagy mellé.

→ *Ábra* **3** - **6**

Akkumulátor behelyezése és töltése

→ *Ábra* **7** - **8**

Feltöltés

- ▶ Az akkumulátort csak a Bosch készülékkel együtt használja.
- ▶ Az akkumulátort csak az eredeti gyors-töltő készülékkel töltsse.
- ▶ Csak a Power for ALL 18 V sorozathoz tartozó akkumulátorokat használjon.

Megjegyzés: Töltés során a töltőkábel tápegysége¹ és a készülék felmelegszik. Ez normális és nem jelent problémát.

Töltés töltőkábellel

→ *Ábra* **9** - **10**

Töltés a bázisállomáson

- ▶ Ügyeljen rá, hogy gyermekek ne játsszanak a készülékkel, akkor sem, ha az a bázisállomáshoz¹ csatlakozik.

→ *Ábra* **11** - **12**

Töltés gyors-töltő készülékkel¹

1. Nyomja meg a kioldógombot, és hátrafelé vegye ki az akkumulátort.

→ *Ábra* **13**

2. Vegye figyelembe a mellékelt útmutatót.

A készülék felszerelése

→ *Ábra* **14** - **15**

A készülék bekapcsolása

- ▶ Nyomja meg a  gombot.

→ *Ábra* **16**

A teljesítmény beállítása

→ *Ábra* **17** - **18**

Porszívózás kiegészítő tartozékkal

→ *Ábra* **19** - **20**

Tartozékok tárolása

→ *Ábra* **21** - **22**

A flexibilis hosszabbítótömlő használata

→ *Ábra* **23** - **24**

A készülék tisztítása

Követelmény: A készülék ki van kapcsolva.

1. Válassza le a készüléket a töltőkábelről¹.
2. A készüléket és a tartozékot egy puha kendővel és háztartási műanyagtisztítóval tisztítsa.

A portartály kiürítése

→ *Ábra* **25** - **28**

A szűrőegység tisztítása

- ▶ Soha ne hagyja, hogy a szűrő folyadékokkal érintkezzen.

→ *Ábra* **29** - **35**

Az elektromos kefe tisztítása

→ *Ábra* **36** - **38**

A keménypadlóhoz használható elektromos kefe tisztítása

→ *Ábra* **39** - **41**

Zavarok elhárítása

- ▶ A készüléket csak szakképzett személyek javíthatják.
- ▶ A készülék javításához csak eredeti pótalkatrészeket szabad használni.

¹ A készülék kivételétől függően

A készülék nem működik.

Az akkumulátor állapotjelzője nem jelez semmilyen állapotot.

Az akkumulátor nincs megfelelően behelyezve.

- ▶ Helyezze be megfelelően az akkumulátort.

Az akkumulátor nincs feltöltve.

- ▶ Töltse fel az akkumulátort.

A piros hibakijelzés 10 másodpercig világít.

Az akkumulátor túlhevült vagy túlságosan lehült.

1. Kapcsolja ki a készüléket és válassza le az áramellátásról.
2. Várja meg, amíg az akkumulátor felveszi a helyiség hőmérsékletét.

A készülék túlhevült vagy túlságosan lehült.

1. Kapcsolja ki a készüléket és válassza le az áramellátásról.
2. Várja meg, amíg a készülék felveszi a helyiség hőmérsékletét.

Nincs töltési funkció.

Nem megfelelő töltőberendezést használt.

- ▶ Csak a csomagban található töltőberendezést használja.

A portartályt nem lehet behelyezni.

A szűrőegység nem teljes.

- ▶ Ellenőrizze, hogy a szűrőegység teljes-e.

A szűrőegység vagy a portartály nem megfelelően helyezkedik el.

- ▶ Ellenőrizze, hogy a szűrőegység vagy a portartály megfelelően helyezkedik-e el.

A szívóerő csökken.

A szűrő eltömődött.

1. Kapcsolja ki a készüléket és válassza le az áramellátásról.
2. Tisztítsa meg a szűrőegységet.

A szívófej blokkolva van.

1. Kapcsolja ki a készüléket és válassza le az áramellátásról.

2. Ellenőrizze, hogy a szívófej és a készülék közötti légcsatorna eltömődött-e.
3. Űritse ki a portartályt.
4. Tisztítsa meg a szűrőegységet.
5. Miután a készülék lehült, kapcsolja be ismét.

A régi készülék ártalmatlanítása

- ▶ Környezetkímélő módon ártalmatlanítsa a készüléket.

Az aktuális ártalmatlanítási lehetőségekről a szakkereskedőnél, ill. a települési közigazgatásnál vagy önkormányzatnál tájékozódhat.



Ez a készülék az elhasznált villamosági és elektronikai készülékekről szóló 2012/19/EU irányelvnek megfelelő jelölést kapott. Ez az irányelv a már nem használt készülékek visszavételének és hasznosításának EU-szerte érvényes kereteit határozza meg.

Akkumulátorok/elemek ártalmatlanítása

Az akkumulátorokat/elemeket környezetbarát újrahasznosítás céljából adja le. Ne dobja az akkumulátorokat/elemeket a háztartási hulladék közé.

- ▶ Gondoskodjon az akkumulátorok/elemek környezetbarát ártalmatlanításáról.



A 2006/66/EK európai irányelv értelmében a megbásodott vagy elhasznált akkumulátorokat/elemeket külön össze kell gyűjteni, és környezetbarát módon újra kell hasznosítani.

Vevőszolgálat

Az Ön országában érvényes garanciaidőről és garanciális feltételekről vevőszolgálatunktól, kereskedőjétől vagy weboldalunkról szerezhet részletes információkat.

A vevőszolgálat elérhetőségét megtalálja a vevőszolgálatok mellékelt jegyzékében vagy a weboldalunkon.



Bezpečnost

- Pečlivě si přečtete tento návod.
- Uschovejte návod a také informace o výrobku pro pozdější použití nebo pro následujícího majitele.
- V případě poškození při přepravě spotřebič nepřipojujte.

Spotřebič používejte pouze:

- s originálními díly a příslušenstvím. V případě poškození při použití cizích produktů zanikají nároky ze záruky.
- k čištění povrchů.
- pro soukromé použití v domácnosti a v uzavřených místnostech domova při prostorové teplotě.
- do maximální nadmořské výšky 2000 m nad mořem.

Spotřebič nepoužívejte:

- k vysávání osob nebo zvířat.
- k nasávání zdraví škodlivých látek, materiálů s ostrými hranami, horkých nebo žhavých látek.
- k nasávání vlhkých nebo tekutých látek.
- k nasávání snadno vznětlivých nebo výbušných látek a plynů.
- k vysávání popela, sazí z kamen a centrálního topení.
- k nasávání prachu z toneru z tiskáren a kopírek.
- k nasávání stavebních sutin.

Spotřebič odpojte od napájení, pokud:

- spotřebič čistíte.

Tento spotřebič mohou používat děti starší 8 let a osoby s omezenými fyzickými, senzorickými nebo duševními schopnostmi nebo s nedostatečnými zkušenostmi a/nebo znalostmi, pokud jsou pod dohledem nebo byly instruovány o bezpečném použití spotřebiče a pochopily z toho vyplývající nebezpečí.

Děti si nesmí se spotřebičem hrát.

Čištění a údržbu spotřebiče nesmí provádět děti bez dozoru.

- ▶ Zajistěte, aby se síťový kabel nikdy nedostal do kontaktu s horkými částmi spotřebiče nebo zdroji tepla.
- ▶ Zajistěte, aby se síťový kabel nikdy nedostal do kontaktu s ostrými rohy nebo hranami.
- ▶ Síťový kabel nikdy nelámejte, nestlačujte a neprovádějte na něm změny.

cs Zabránění věcným škodám

- ▶ Nabíjecí kabel¹ a rychlonabíječku¹ zapojte a používejte pouze v souladu s údaji na typovém štítku.
- ▶ Nabíjecí kabel¹ a rychlonabíječku¹ zapojte do sítě střídavého proudu jen pomocí předpisově nainstalované zásuvky s uzemněním.
- ▶ Při čištění spotřebiče nepoužívejte hořlavé látky nebo látky s obsahem alkoholu.
- ▶ Nedávejte oděv, vlasy, prsty a jiné části těla do blízkosti otvorů ve spotřebiči a pohyblivých dílů.
- ▶ Trubku nebo hubice nikdy nemiřte proti očím, vlasům, uším nebo ústům.
- ▶ Zajistěte, aby si se spotřebičem nehrály děti, ani když je umístěný v základní stanici¹.
- ▶ Osoby používající elektronické implantáty musí od spotřebiče dodržovat minimální odstup 10 cm.
- ▶ Obalový materiál uchovávejte mimo dosah dětí.
- ▶ Nedovolte dětem, aby si hrály s obalovým materiálem.
- ▶ Chraňte baterii před ohněm, horkem a nepřetržitým slunečním zářením.
- ▶ Chraňte baterii před vodou a proniknutím vlhkosti.
- ▶ Baterii nikdy neotevírejte.
- ▶ Nepoužívanou baterii uchovávejte v dostatečné vzdálenosti od kovových předmětů, např. kancelářských sponek, mincí, klíčů, hřebíků nebo šroubů.
- ▶ Zajistěte přívod čerstvého vzduchu.
- ▶ V případě potíží vyhledejte lékaře.
- ▶ Při kontaktu s pokožkou pokožku ihned opláchněte vodou.
- ▶ Při kontaktu s očima vyhledejte lékařskou pomoc.

Zabránění věcným škodám

Abyste zabránili poškození spotřebiče, příslušenství nebo jiných předmětů, dodržujte tyto pokyny.

- ▶ Potřísněné předměty zkontrolujte a vyčistěte.
- ▶ Poškozené předměty vyměňte.
- ▶ Pravidelně kontrolujte, zda nejsou spodní části hubic opotřebované.

- ▶ Opotřebované hubice vyměňte.
- ▶ Hubici nikdy nepoužívejte bez nasazeného kartáčového válce.
- ▶ Spotřebič nikdy nepoužívejte bez filtrační jednotky.

¹ V závislosti na vybavení spotřebiče

Rozsah dodávky

Po vybalení zkontrolujte všechny díly na poškození vzniklá při přepravě a jejich kompletnost.

Poznámka: V závislosti na vybavení se spotřebič dodává s dalším příslušenstvím.

→ Obr. **1**

A	Základní stanice ¹
B	2 v 1 kartáč na nábytek a hubice na čalounění ¹
C	Elektrická minihubice ¹
D	Náhradní kartáč pro elektrickou minihubici ¹
E	Náhradní kartáč pro elektrický kartáč ¹
F	Hubice na matrace ¹
G	XXL hubice na čalounění ¹
H	Variabilní držák příslušenství ¹
I	Elektrický kartáč na tvrdé podlahy ¹
J	Flexibilní prodlužovací hadice ¹
K	Hubice na klávesnice a zásuvky ¹
L	Dlouhá, flexibilní štěrbinová hubice ¹
M	Krátká štěrbinová hubice ¹
N	Baterie ¹
O	Rychlonabíječka ¹
P	Nabíjecí kabel ¹

¹ V závislosti na vybavení spotřebiče

Spotřebič

Zde naleznete přehled součástí vašeho spotřebiče.

→ Obr. **2**

1	Nádoba na prach
----------	-----------------

Doby nabíjení baterie

Zde najdete přehled dob nabíjení baterie.

2	Filtr na vlákna
3	Lamelový filtr
4	Regulace provozních stavů
5	Vypínač
6	Ukazatel stavu
7	Uvolňovací tlačítko nádoby na prach
8	Sací trubka
9	Elektrický kartáč

Ovládací prvky

Zde najdete přehled ovládacích prvků spotřebiče.

-  ■ Zapnutí spotřebiče.
- Vypnutí spotřebiče.

Ukazatel stavu

Ukazatel stavu vám signalizuje různé provozní stavy.

Aktuální stav	Ukazatel stavu
Normální režim	Svítlí Auto .
Režim turbo	Svítlí Turbo .
Režim úspory elektrického proudu	Svítlí Eco .
Nabití baterie nižší než 20 %	 rychle bliká.
Baterie je vybitá	Ukazatel zhasne.
Průběh nabíjení	 bliká a zobrazuje se postup nabíjení.
Baterie je úplně nabitá	 svítí a za cca 2 minuty zhasne.
Chybové hlášení	 svítí červeně a za cca 10 sekund zhasne. → "Odstranění poruch", Strana 115

cs Doby nabíjení baterie

Poznámky

- Uvedené doby nabíjení se mohou lišit podle stavu nabití baterie, teploty baterie a stáří baterie.

- Doby nabíjení s rychlonabíječkou¹ jsou uvedené v návodu k rychlonabíječce¹.

Tip: Když rychlonabíječka¹ indikuje stav nabití baterie cca 80 %, můžete baterii vyjmout a používat.

Stav nabití baterie	18 V 3,0 Ah	18 V 4,0 Ah	18 V 5,0 Ah
80 % za hod	4	4	5
97–100 % za hod	5	4½	5½

Doby nabíjení baterie

Zde najdete přehled dob nabíjení baterie v závislosti na použité baterii.

Poznámka

Na dobu nabíjení baterie mají vliv následující režimy:

- Režim 1: režim úspory elektrického proudu s jiným než elektrickým příslušenstvím
- Režim 2: režim úspory elektrického proudu s elektrickou podlahovou hubicí
- Režim 3: automatický režim s elektrickou podlahovou hubicí
- Režim 4: režim turbo s elektrickou podlahovou hubicí

Doba provozu	18 V 3,0 Ah	18 V 4,0 Ah	18 V 5,0 Ah
Režim 1 až min	45	65	45
Režim 2 až min	35	50	35
Režim 3 až min	15	20	28
Režim 4 až min	10	10	12

Poznámky

- Stejně jako všechny lithium-iontové baterie se i baterie série Power for ALL 18 V časem opotřebují, takže kapacita baterie a doba provozu může klesat. Je to přirozený proces stárnutí, a nikoli vada materiálu, výrobní vada nebo jiná vada výrobku.
- Přirozené opotřebení můžete zpomalit pomocí následujících opatření:
 - Baterii nabíjejte pouze při teplotě prostředí od 0 °C do 45 °C.
 - Baterii skladujte pouze při teplotách od -20 °C do 50 °C.
 - Baterii neskladujte delší dobu plně nabitou ani zcela vybitou.

- Základní stanici nemontujte vodorovně nebo svisle nad síťovou zásuvku, pod ní nebo vedle ní.

→ Obr. 3 - 6

Nasazení a nabíjení baterie

→ Obr. 7 - 8

Nabíjení

- Baterii používejte pouze společně se spotřebičem Bosch.
- Baterii nabíjejte pouze pomocí originální rychlonabíječky.
- Používejte pouze baterie série Power for ALL 18 V.

Poznámka: Síťový adaptér s nabíjecím kabelem¹ a spotřebič se při nabíjení zahřívají. To je normální a neškodné.

Nabíjení pomocí nabíjecího kabelu

→ Obr. 9 - 10

Montáž základní stanice

- Zkontrolujte, zda v oblasti montáže nemůže dojít k poškození domovního vedení.

¹ V závislosti na vybavení spotřebiče

Nabíjení v základní stanici

- ▶ Zajistěte, aby si se spotřebičem nehrály děti, ani když je umístěný v základní stanici¹.

→ Obr. **11** - **12**

Nabíjení pomocí rychlonabíječky¹

1. Stiskněte uvolňovací tlačítko a vyjměte baterii směrem dozadu.

→ Obr. **13**

2. Řiďte se příloženým návodem.

Montáž spotřebiče

→ Obr. **14** - **15**

Zapnutí spotřebiče

- ▶ Stiskněte **ⓘ**.

→ Obr. **16**

Nastavení výkonu

→ Obr. **17** - **18**

Vysávání s přídavným příslušenstvím

→ Obr. **19** - **20**

Uchování příslušenství

→ Obr. **21** - **22**

Použití flexibilní prodlužovací hadice

→ Obr. **23** - **24**

Čištění spotřebiče

Požadavek: Spotřebič je vypnutý.

1. Odpojte spotřebič od nabíjecího kabelu¹.
2. Spotřebič a příslušenství vyčistěte měkkým hadrem a běžným čisticím prostředkem na plasty.

Vyprázdnění nádoby na prach

→ Obr. **25** - **28**

Čištění filtrační jednotky

- ▶ Dbejte na to, aby se filtry nikdy nedostaly do kontaktu s kapalinami.

→ Obr. **29** - **35**

Čištění elektrického kartáče

→ Obr. **36** - **38**

Čištění elektrického kartáče na tvrdé podlahy

→ Obr. **39** - **41**

Odstranění poruch

- ▶ Opravy spotřebiče smí provádět pouze odborný personál, který je k tomu vyškolený.
- ▶ K opravě spotřebiče se smí používat pouze originální náhradní díly.

Spotřebič nepracuje.

Ukazatel stavu baterie nesignalizuje žádný stav.

Baterie není správně nasazená.

- ▶ Nasadte správně baterii.

Baterie není nabitá.

- ▶ Nabijte baterii.

Na 10 sekund se rozsvítí červený chybový ukazatel.

Baterie je přehřátá nebo podchlazená.

1. Vypněte spotřebič a odpojte ho od přívodu proudu.
2. Počkejte, dokud baterie nedosáhne pokojové teploty.

Spotřebič je přehřátý nebo podchlazený.

1. Vypněte spotřebič a odpojte ho od přívodu proudu.
2. Počkejte, dokud spotřebič nedosáhne pokojové teploty.

Nefunguje nabíjení.

Použili jste nesprávnou nabíječku.

- ▶ Používejte jen dodanou nabíječku.

¹ V závislosti na vybavení spotřebiče

Nádobu na prach nelze nasadit.

Filtrační jednotka není kompletní.

- ▶ Zkontrolujte, zda je filtrační jednotka kompletní.

Filtrační jednotka nebo nádoba na prach není správně nasazená.

- ▶ Zkontrolujte, zda filtrační jednotka a nádoba na prach jsou správně nasazené.

Klesá sací výkon.

Je ucpaný filtr.

1. Vypněte spotřebič a odpojte ho od přívodu proudu.
2. Vyčistěte filtrační jednotku.

Hubice je zablokovaná.

1. Vypněte spotřebič a odpojte ho od přívodu proudu.
2. Zkontrolujte, zda není vzduchový kanál od hubice ke spotřebiči ucpaný.
3. Vyprázdněte nádobu na prach.
4. Vyčistěte filtrační jednotku.
5. Jakmile spotřebič vychladne, znovu ho zapněte.

Likvidace starého spotřebiče

- ▶ Spotřebič ekologicky zlikvidujte. Informace o aktuálních možnostech likvidace obdržíte u specializovaného prodejce nebo na obecním nebo městském úřadu.



Tento spotřebič je označen v souladu s evropskou směrnicí 2012/19/EU o nakládání s použitými elektrickými a elektronickými zařízeními (waste electrical and electronic equipment - WEEE). Tato směrnice stanoví jednotný evropský (EU) rámec pro zpětný odběr a recyklování použitých zařízení.

Likvidace baterií

Baterie se musí odevzdávat k ekologické recyklaci. Baterie nevyhazujte do domovního odpadu.

- ▶ Baterie ekologicky zlikvidujte.



Podle evropské směrnice 2006/66/ES se musí vadné nebo opotřebené akumulátory/baterie shromažďovat odděleně a odevzdat k ekologické likvidaci.

Zákaznický servis

Podrobné informace o záruční době a záručních podmínkách ve vaší zemi obdržíte u svého zákaznického servisu, svého prodejce nebo na našich internetových stránkách.

Kontaktní údaje zákaznického servisu viz příložený seznam servisních služeb nebo naše webová stránka.



Безопасность

- Внимательно прочитайте данное руководство.
- Сохраните инструкцию и информацию о приборе для дальнейшего использования или для передачи следующему владельцу.
- В случае обнаружения повреждений, связанных с транспортировкой, не подключайте прибор.

Используйте прибор только:

- с оригинальными частями и принадлежностями. В случае повреждений вследствие использования продуктов других производителей гарантийные обязательства теряют силу.
- для очистки поверхностей;
- в бытовых условиях и в закрытых помещениях домашних хозяйств при комнатной температуре.
- на высоте не более 2000 м над уровнем моря.

Не используйте прибор:

- для чистки людей и животных;
- для всасывания вредных для здоровья, острых, горячих или раскалённых субстанций;
- для всасывания влажных или жидких субстанций;
- для всасывания легковоспламеняющихся или взрывчатых веществ и газов;
- для всасывания пепла, сажи из печей и установок центрального отопления;
- для всасывания тонера из принтеров или копировальных аппаратов;
- для всасывания строительного мусора.

Отсоедините прибор от подачи электроэнергии, если вы:

- очищаете прибор;

Данный прибор может использоваться детьми в возрасте от 8 лет и старше, а также лицами с ограниченными физическими, сенсорными или умственными способностями или с недостатком опыта и/или знаний, если они находятся под присмотром или после получения указаний по безопасному использованию прибора и после того, как они осознали опасности, связанные с неправильным использованием.

Детям запрещено играть с прибором.

Очистку и обслуживание прибора запрещается выполнять детям без надзора взрослых.

- ▶ Ни в коем случае не допускайте контакта сетевого кабеля с горячими частями прибора или с источниками тепла.
- ▶ Ни в коем случае не допускайте контакта сетевого кабеля с острыми концами или кромками.
- ▶ Запрещается перегибать, заземлять или переоборудовать сетевой кабель.
- ▶ Зарядный кабель¹ и быстрозарядное устройство¹ следует подключать и эксплуатировать в строгом соответствии с данными на типовой табличке .
- ▶ Зарядный кабель¹ и быстрозарядное устройство¹ можно подключать только к электросети переменного тока через установленную согласно предписаниям розетку с заземлением.
- ▶ Не используйте воспламеняющиеся или спиртосодержащие вещества при очистке прибора.
- ▶ Следите за тем, чтобы в отверстия или подвижные элементы прибора не попадали предметы одежды, волосы, пальцы и другие части тела.
- ▶ Не направляйте трубку или всасывающую насадку на глаза и уши, не подносите к волосам и рту.
- ▶ Убедитесь, что дети не используют прибор для игр, даже если он установлен на базовом блоке¹.
- ▶ Лицам с электронными имплантатами запрещается приближаться к прибору ближе, чем на 10 см.
- ▶ Не подпускайте детей к упаковочному материалу.
- ▶ Не позволяйте детям играть с упаковочным материалом.
- ▶ Не допускайте воздействия на аккумулятор огня, высоких температур и солнечного света в течение продолжительного времени.
- ▶ Защищайте аккумулятор от воды и проникновения влаги.
- ▶ Никогда не открывайте аккумулятор.
- ▶ Храните неиспользуемые аккумуляторы вдали от металлических предметов, например, канцелярских скрепок, монет, ключей, иглолок или шурупов.
- ▶ Проветрите помещение.

¹ В зависимости от комплектации

- ▶ При наличии жалоб обратитесь к врачу.
- ▶ При контакте с кожей немедленно промойте водой.
- ▶ При попадании в глаза обратитесь к врачу.

Во избежание материального ущерба

Чтобы избежать повреждений прибора, принадлежностей и других предметов, соблюдайте приведенные здесь указания.

- ▶ Проверяйте и очищайте влажные предметы.
- ▶ Заменяйте поврежденные предметы.
- ▶ Регулярно проверяйте уровень износа рабочих поверхностей насадки.
- ▶ Заменяйте изношенные насадки.
- ▶ Никогда не используйте насадку без щеточного валика.
- ▶ Никогда не используйте прибор без фильтровального блока.

Комплект поставки

После распаковки проверьте все детали на отсутствие транспортных повреждений, а также комплектность поставки.

Заметка: В зависимости от оснащения прибор поставляется в комплекте с дополнительными принадлежностями.

→ Рис. 1

A	Базовый блок ¹
B	Мягкая щётка с насадкой для мягкой мебели «два в одном» ¹
C	Электронасадка «мини» ¹
D	Сменная щётка для электронасадки «мини» ¹
E	Сменная щётка для электрощётки ¹
F	Матрасная насадка ¹
G	Насадка для мягкой мебели XXL ¹
H	Регулируемый держатель для принадлежностей ¹

¹ В зависимости от комплектации

I	Электрощётка для чистки твёрдого напольного покрытия ¹
J	Гибкий удлиняющий шланг ¹
K	Насадка для чистки клавиатуры и ящиков ¹
L	Длинная гибкая щелевая насадка ¹
M	Короткая щелевая насадка ¹
N	Аккумулятор ¹
O	Быстрозарядное устройство ¹
P	Кабель зарядного устройства ¹

¹ В зависимости от комплектации

Прибор

Здесь приведен обзор составных частей прибора.

→ Рис. 2

1	Контейнер для сбора пыли
2	Фильтрующая сетка
3	Ламельный фильтр
4	Регулятор режимов работы
5	Выключатель
6	Индикатор состояния
7	Кнопка разблокировки контейнера для сбора пыли
8	Всасывающая трубка
9	Электрощётка

Элементы управления



Здесь приведен обзор элементов управления прибором.

- ⓘ ■ Включение прибора.
- Выключение прибора.

Индикатор состояния

Индикатор состояния отображает различные режимы работы.

Рабочий режим	Индикация
Обычный режим	Горит Auto.
Режим Turbo	Горит Turbo.
Режим энергосбережения	Горит Eco.
Заряд аккумулятора меньше 20 %	 часто мигает.

Рабочий режим	Индикация
Аккумулятор разряжен	Индикатор гаснет.
Процесс зарядки	 мигает и отображает состояние полной зарядки.
Аккумулятор полностью заряжен	 горит и гаснет примерно через 2 мин.
Индикация неисправности	 горит красным светом и гаснет примерно через 10 с. → "Устранение неисправностей", Страница 122

Время зарядки аккумулятора

Здесь приведена информация о времени зарядки аккумулятора.

Примечания

- Указанное время зарядки может варьироваться в зависимости от уровня заряда аккумулятора, его температуры и срока пользования.

- Время зарядки аккумулятора с помощью устройства быстрой зарядки¹ см. в инструкции к устройству быстрой зарядки¹.

Рекомендация: Если на устройстве быстрой зарядки¹ отображается уровень заряда прим. 80 %, можно отсоединять аккумулятор и использовать его.

Уровень заряда	18 V 3,0 Ah	18 V 4,0 Ah	18 V 5,0 Ah
80 % в ч	4	4	5
97–100 % в ч	5	4½	5½

Время работы аккумулятора

Здесь приведена информация о времени работы аккумулятора в зависимости от используемого аккумулятора.

Заметка

Следующие режимы влияют на время работы аккумулятора:

- Режим 1: режим энергосбережения с неэлектрическими принадлежностями
- Режим 2: режим энергосбережения с электрической насадкой для чистки пола/ковра
- Режим 3: режим Auto с электрической насадкой для чистки пола/ковра
- Режим 4: режим Turbo с электрической насадкой для чистки пола/ковра

Время работы	18 V 3,0 Ah	18 V 4,0 Ah	18 V 5,0 Ah
Режим 1 до мин	45	65	45
Режим 2 до мин	35	50	35

¹ В зависимости от комплектации

Время работы	18 V 3,0 Ah	18 V 4,0 Ah	18 V 5,0 Ah
Режим 3 до мин	15	20	28
Режим 4 до мин	10	10	12

Примечания

- Как и любые литий-ионные аккумуляторы, аккумуляторы серии «Power for ALL» 18 В со временем изнашиваются, что негативно сказывается на их ёмкости и времени работы. Это естественный процесс старения, а не дефект материала или погрешности изготовления или какой-либо другой дефект изделия.
- Следующие рекомендации помогут отсрочить естественный износ:
 - Заряжайте аккумулятор только при температуре от 0 °С до +45 °С.
 - Храните аккумулятор только при температуре от -20 °С до +50 °С.
 - Не храните аккумулятор в течение длительного времени полностью заряженным или полностью разряженным.

Установка базового блока

- ▶ Убедитесь, что в зоне установки блока не проходит домашняя электропроводка.
- ▶ Не устанавливайте базовый блок горизонтально или вертикально над, под или рядом с сетевой розеткой.

→ Рис. **3** - **6**

Установка и зарядка аккумулятора

→ Рис. **7** - **8**

Зарядка

- ▶ Используйте аккумулятор только с приборами Bosch.
- ▶ Для зарядки аккумулятора используйте только оригинальное устройство быстрой зарядки.
- ▶ Используйте только аккумуляторы серии Power for ALL 18 V.

Заметка: Блок питания на кабеле зарядного устройства¹ и сам прибор нагреваются во время зарядки. Это нормально и не представляет опасности.

Зарядка с помощью кабеля зарядного устройства

→ Рис. **9** - **10**

Зарядка от базового блока

- ▶ Убедитесь, что дети не используют прибор для игр, даже если он установлен на базовом блоке¹.

→ Рис. **11** - **12**

Зарядка с помощью устройства быстрой зарядки¹

1. Нажмите кнопку разблокировки и извлеките аккумулятор движением от себя.

→ Рис. **13**

2. Соблюдайте положения прилагаемой инструкции.

Установка прибора

→ Рис. **14** - **15**

Включение прибора

- ▶ Нажмите .

→ Рис. **16**

Регулировка мощности

→ Рис. **17** - **18**

Уборка с использованием дополнительных принадлежностей

→ Рис. **19** - **20**

¹ В зависимости от комплектации

Хранение принадлежностей

→ Рис. 21 - 22

Использование гибкого удлиняющего шланга

→ Рис. 23 - 24

Очистка прибора

Требование: Прибор выключен.

1. Отсоедините прибор от кабеля зарядного устройства¹.
2. Протрите прибор и принадлежности мягкой тряпкой с обычным средством для очистки пластмассы.

Опорожнение контейнера для сбора пыли

→ Рис. 25 - 28

Очистка фильтровального блока

- ▶ Не допускайте контакта фильтра с жидкостями.

→ Рис. 29 - 35

Очистка электрощётки

→ Рис. 36 - 38

Очистка электрощётки для твёрдого напольного покрытия

→ Рис. 39 - 41

Устранение неисправностей

- ▶ Ремонтировать прибор разрешается только квалифицированным специалистом.
- ▶ Для ремонта прибора можно использовать только оригинальные запчасти.

Прибор не работает.

Индикатор состояния аккумуляторной батареи не показывает состояние.

Аккумулятор установлен неправильно.

- ▶ Установите аккумулятор в правильном положении.

Аккумулятор не заряжен.

- ▶ Зарядите аккумулятор.

Индикатор неисправности горит красным светом в течение 10 с. Перегрев или переохлаждение аккумулятора.

1. Выключите прибор и отсоедините его от электропитания.
2. Подождите, пока аккумулятор не достигнет комнатной температуры.

Перегрев или переохлаждение прибора.

1. Выключите прибор и отсоедините его от электропитания.
2. Подождите, пока прибор не достигнет комнатной температуры.

Зарядка не выполняется.

Использовалось неподходящее зарядное устройство.

- ▶ Используйте только входящее в комплект поставки зарядное устройство.

Контейнер для пыли не установлен.

Фильтровальный блок не укомплектован.

- ▶ Проверьте укомплектован ли фильтровальный блок.

¹ В зависимости от комплектации

Фильтровальный блок или контейнер для сбора пыли установлены неправильно.

- ▶ Проверьте правильно ли установлены фильтровальный блок или контейнер для сбора пыли.

Мощность всасывания уменьшилась.

Фильтр засорен.

1. Выключите прибор и отсоедините его от электропитания.
2. Очистите фильтровальный блок.

Насадка заблокирована.

1. Выключите прибор и отсоедините его от электропитания.
2. Проверьте, не засорен ли воздушный канал от насадок до прибора.
3. Опорожните контейнер для сбора пыли.
4. Очистите фильтровальный блок.
5. Снова включите прибор, после того, как он охладится.

Утилизация старого бытового прибора

- ▶ Утилизируйте прибор в соответствии с экологическими нормами. Сведения о возможных способах утилизации можно получить в специализированном торговом предприятии, а также в районных или городских органах управления.



Данный прибор имеет отметку о соответствии европейским нормам 2012/19/EU утилизации электрических и электронных приборов (waste electrical and electronic equipment - WEEE).

Данные нормы определяют действующие на территории Евросоюза правила возврата и утилизации старых приборов.

Утилизация аккумуляторов/батарей

Аккумуляторы/батареи следует отправить на дальнейшую утилизацию в соответствии с требованиями охраны окружающей среды. Не утилизируйте аккумуляторы/батареи вместе с бытовым мусором.

- ▶ Утилизируйте аккумуляторы/батареи в соответствии с экологическими нормами.



В соответствии с европейской Директивой 2006/66/ЕС поврежденные или использованные аккумуляторы/батареи должны собираться отдельно и отправляться на дальнейшую утилизацию в соответствии с требованиями охраны окружающей среды.

Сервисная служба

Подробную информацию о гарантийном сроке и условиях гарантии в вашей стране вы можете запросить в нашей сервисной службе, у вашего продавца или найти на нашем сайте.

Адрес и телефон сервисной службы можно найти в прилагаемом перечне сервисных служб или на нашем веб-сайте. Для доступа к контактам служб клиентского сервиса, вы также можете использовать данный QR код.

<https://www.bosch-home.ru>





Siguranța

- Citiți cu atenție acest manual.
- Păstrați instrucțiunile, precum și informațiile producătorului în vederea utilizării ulterioare sau înmânării acestora următorului proprietar.
- Nu este permisă punerea în funcțiune a aparatului dacă acesta a fost deteriorat în timpul transportului.

Utilizați acest aparat numai:

- împreună cu piesele și accesoriile originale. Garanția nu acoperă deteriorările cauzate de utilizarea împreună cu alte produse.
- pentru curățarea suprafețelor.
- în locuința proprie și în încăperi închise din mediul casnic, la temperatura camerei.
- până la o înălțime de 2000 m deasupra nivelului mării.

Nu folosiți aparatul:

- pentru aspirarea oamenilor sau animalelor.
- pentru aspirarea substanțelor nocive pentru sănătate, ascuțite, fiberbinți sau incandescente.
- pentru aspirarea substanțelor umede sau lichide.
- pentru aspirarea substanțelor și gazelor ușor inflamabile sau explozive.
- pentru aspirarea cenușii, funinginii din sobe și instalații de încălzire centrală.
- pentru aspirarea tonerului din imprimante și copiatoare.
- pentru aspirarea molozului.

Deconectați aparatul de la rețeaua de alimentare cu energie electrică atunci când:

- curățați aparatul.

Acest aparat poate fi folosit de copii cu vârsta de peste 8 ani și de persoane cu capacități fizice, senzoriale sau mintale reduse sau fără experiență și/sau cunoștințe numai dacă sunt supravegheați sau au fost instruiți referitor la utilizarea în siguranță a aparatului și au înțeles pericolele care rezultă din aceasta.

Copiii nu trebuie lăsați să se joace cu aparatul.

Curățarea și întreținerea curentă efectuată de utilizator nu sunt permise copiilor dacă nu sunt supravegheați.

- ▶ Cablul de alimentare electrică nu trebuie să intre niciodată în contact cu surse de căldură sau cu componentele fierbinți ale aparatului.
- ▶ Cablul de alimentare electrică nu trebuie să intre niciodată în contact cu vârfuri sau muchii ascuțite.
- ▶ Nu este permisă îndoirea, strangularea sau modificarea cablului de alimentare electrică.
- ▶ Conectați și utilizați cablul de încărcare¹ și încărcătorul rapid¹ numai conform specificațiilor de pe plăcuța cu date tehnice.
- ▶ Conectați cablul de încărcare¹ și încărcătorul rapid¹ doar la o priză de curent alternativ cu împământare, instalată regulamentar.
- ▶ Nu utilizați substanțe inflamabile sau pe bază de alcool pentru a curăța aparatul.
- ▶ Țineți la distanță îmbrăcămintea, părul, degetele și celelalte părți ale corpului față de orificiile aparatului și de piesele mobile ale acestuia.
- ▶ Nu îndreptați tija sau duzele spre ochi, păr, urechi sau gură.
- ▶ Nu lăsați copiii mici să se joace cu aparatul nici măcar atunci când acesta este racordat la stația de bază¹.
- ▶ Persoanele cu implanturi electronice trebuie să păstreze o distanță de minimum 10 cm față de aparat.
- ▶ Nu lăsați copii în apropierea ambalajului.
- ▶ Nu lăsați copii să se joace cu materialul de ambalaj.
- ▶ Protejați acumulatorul împotriva flăcărilor, căldurii și radiațiilor solare permanente.
- ▶ Protejați acumulatorul împotriva contactului cu apa și infiltrării umidității.
- ▶ Nu deschideți niciodată acumulatorul.
- ▶ Atunci când nu este utilizat, acumulatorul trebuie păstrat la distanță de obiectele metalice, de exemplu, clemele pentru hârtie, monede, chei, cuie sau șuruburi.
- ▶ În astfel de cazuri, asigurați ventilarea cu aer proaspăt a încăperii.
- ▶ Dacă apar manifestări nepălăcute, consultați un medic.
- ▶ În cazul contactului acestora cu pielea, clătiți imediat cu apă zonele afectate.

¹ În funcție de dotările aparatului

ro Prevenirea prejudiciilor materiale

▶ În cazul contactului cu ochii, solicitați imediat asistență medicală.

Prevenirea prejudiciilor materiale

Pentru a preveni avarierea aparatului, accesoriilor sau altor articole, respectați aceste indicații.

- ▶ Examinați și curățați articolele umede.
- ▶ Înlocuiți articolele deteriorate.
- ▶ Verificați cu regularitate gradul de uzură a tălpilelor.
- ▶ Duzele uzate trebuie înlocuite.
- ▶ Nu utilizați duza dacă peria cilindrică rotativă nu este montată.
- ▶ Nu puneți niciodată aparatul în funcțiune dacă unitatea de filtrare nu este montată la acesta.

Pachetul de livrare

După despachetare verificați ca livrarea să fie completă și ca toate piesele să nu prezinte eventuale deteriorări din transport.

Notă: În funcție de dotare, aparatul poate fi livrat împreună cu mai multe accesorii.

→ Fig. 1

A	Stație de bază ¹
B	Perie pentru mobilă 2-în-1, cu duză pentru tapițerie ¹
C	Miniduză electrică ¹
D	Perie de rezervă pentru miniduză electrică ¹
E	Perie de rezervă pentru peria electrică ¹
F	Duză pentru saltele ¹
G	Duza XXL pentru tapițerie ¹
H	Suport variabil pentru accesorii ¹
I	Perie electrică pentru pardoseli tari ¹
J	Furtun prelungitor flexibil ¹
K	Duză pentru tastaturi și sertare ¹
L	Duză flexibilă, lungă pentru rosturi ¹

¹ În funcție de dotările aparatului

M	Duză îngustă pentru rosturi ¹
N	Acumulator ¹
O	Încărcător rapid ¹
P	Cablu de încărcare ¹

¹ În funcție de dotările aparatului

Aparatul

Aici găsiți o privire de ansamblu asupra componentelor aparatului dvs.

→ Fig. 2

1	Rezervor de colectare a prafului
2	Sită pentru scame
3	Filtru cu lamele
4	Sistem de reglare a modului de reglare
5	Comutator de pornire/oprire
6	Afișajul de stare
7	Tastă de deblocare a rezervorului de colectare a prafului
8	Tub de aspirare
9	Perie electrică

Elementele de operare

Aici găsiți o prezentare generală a elementelor de operare ale aparatului dumneavoastră.

- ⓘ ▪ Porniți aparatul.
- Deconectați aparatul.

Afișajul de stare



Afișajul de stare indică diversele stări de funcționare ale aparatului.



Starea de funcționare Indicatorul de stare

Modul normal **Auto** se aprinde.

Modul Turbo **Turbo** se aprinde.

Modul de economisire a energiei **ECO** se aprinde.

Starea de funcționare	Indicatorul de stare
Nivel de încărcare a acumulatorului sub 20%	 se aprinde intermitent și rapid.
Acumulator descărcat	Afișajul se stinge.
Procesul de încărcare	 se aprinde intermitent și indică starea actuală de încărcare.

Starea de funcționare	Indicatorul de stare
Acumulator încărcat complet	 se aprinde și se stinge după aproximativ 2 minute.
Afișaj de eroare	 se aprinde în roșu și se stinge după aproximativ 10 secunde. → "Remediați defecțiunile", Pagina 129

Duratele de încărcare a acumulatorului

Aici puteți vizualiza o prezentare generală a duratelor de încărcare a acumulatorului.

Observații

- Duratele de încărcare specificate pot varia în funcție de nivelul de încărcare a acumulatorului, temperatura și gradul de uzură a acestuia.

- Pentru a verifica duratele de încărcare în cazul încărcării cu ajutorul încărcătorului rapid¹, consultați manualul de utilizare a încărcătorului rapid¹.

Recomandare: Dacă încărcătorul rapid¹ indică un nivel de încărcare de aproximativ 80% a acumulatorului, puteți scoate și utiliza acumulatorul.

Nivel de încărcare a acumulatorului de	18 V 3,0 Ah	18 V 4,0 Ah	18 V 5,0 Ah
80% în h	4	4	5
97% -100% în h	5	4½	5½

Duratele de funcționare a acumulatorului

Aici găsiți o prezentare generală a duratelor de funcționare a acumulatorului în funcție de acumulatorul utilizat.

Notă

Durata de funcționare a acumulatorului este influențată de următoarele moduri:

- Modul 1: modul de economisire a energiei cu accesorii neelectrice
- Modul 2: modul de economisire a energiei cu duza electrică pentru pardoseală
- Modul 3: modul Auto cu duza electrică pentru pardoseală
- Modul 4: modul Turbo cu duza electrică pentru pardoseală

Durata de funcționare	18 V 3,0 Ah	18 V 4,0 Ah	18 V 5,0 Ah
Modul 1 până la min	45	65	45
Modul 2 până la min	35	50	35
Modul 3 până la min	15	20	28
Modul 4 până la min	10	10	12

¹ În funcție de dotările aparatului

ro Montarea stației de bază

Observații

- Deoarece toți acumulatorii litiu-ion sunt supuși procesului de uzură, capacitatea și durata de funcționare a acumulatorilor din seria Power for ALL 18 V se reduc în timp. Acesta este un proces natural de uzură și nu este rezultatul unui defect de material, defect de fabricație sau unei calități inferioare.
- Totuși, următoarele măsuri pot întârzia uzura normală:
 - Încărcați acumulatorul numai la temperaturi cuprinse între 0 °C și 45 °C.
 - Depozitați acumulatorul numai la temperaturi cuprinse între -20 °C și 50 °C.
 - Nu depozitați acumulatorul pe o perioadă îndelungată de timp în stare complet încărcată sau complet descărcată.

Montarea stației de bază

- ▶ Verificați dacă în zona de montare există cabluri electrice care ar putea suferi de deteriorări.
- ▶ Nu montați stația de bază în poziție orizontală sau verticală deasupra, dedesubtul sau lângă priză.

→ Fig. 3 - 6

Montarea și încărcarea acumulatorului

→ Fig. 7 - 8

Încărcarea

- ▶ Folosiți acumulatorul numai împreună cu aparatul Bosch.
- ▶ Încărcați acumulatorul numai cu încărcătorul rapid original.
- ▶ Utilizați numai acumulatori din seria Power for ALL 18 V.

Notă: În timpul încărcării, fișa cablului de încărcare¹ și aparatul se încălzesc. Acest lucru este normal și inofensiv.

Încărcarea cu cablul de încărcare

→ Fig. 9 - 10

Încărcarea în stația de bază

- ▶ Nu lăsați copiii mici să se joace cu aparatul nici măcar atunci când acesta este racordat la stația de bază¹.

→ Fig. 11 - 12

Încărcare cu încărcătorul rapid¹

1. Apăsăți tasta de deblocare și trageți acumulatorul spre înapoi.

→ Fig. 13

2. Respectați manualul de utilizare atașat.

Montarea aparatului

→ Fig. 14 - 15

Conectarea aparatului

- ▶ Apăsăți tasta ①.

→ Fig. 16

Reglarea puterii

→ Fig. 17 - 18

Aspirarea cu ajutorul accesoriilor suplimentare

→ Fig. 19 - 20

Depozitarea accesoriilor

→ Fig. 21 - 22

Utilizarea furtunului prelungitor flexibil

→ Fig. 23 - 24

Curățarea aparatului

Cerință: Aparatul este deconectat.

1. Decuplați aparatul de la cablul de încărcare¹.
2. Curățați aparatul și accesoriile utilizând o lavetă moale și un produs de curățare obișnuit pentru articole din plastic.

Golirea rezervorului de colectare a prafului

→ Fig. 25 - 28

¹ În funcție de dotările aparatului

Curățarea unității de filtrare

- ▶ Feriți filtrul împotriva contactului cu lichidele.

→ Fig. 29 - 35

Curățarea periei electrice

→ Fig. 36 - 38

Curățarea periei electrice pentru pardoseli tari

→ Fig. 39 - 41

Remediați defecțiunile

- ▶ Numai personalul de specialitate are permisiunea de a efectua lucrări de reparații la nivelul aparatului.
- ▶ La reparația aparatului trebuie utilizate numai piese de schimb originale.

Aparatul nu funcționează.

Afișajul de stare a acumulatorului nu indică nicio stare.

Acumulatorul nu este montat corect.

- ▶ Introduceți corect acumulatorul.

Acumulatorul nu este încărcat.

- ▶ Încărcați acumulatorul.

Indicatorul roșu de eroare se aprinde pentru 10 secunde.

Acumulatorul este supraîncălzit sau prea rece.

1. Opriți aparatul și deconectați-l de la rețeaua de alimentare cu energie electrică.
2. Așteptați până când acumulatorul ajunge la temperatura camerei.

Aparatul este supraîncălzit sau prea rece.

1. Opriți aparatul și deconectați-l de la rețeaua de alimentare cu energie electrică.
2. Așteptați până când aparatul ajunge la temperatura camerei.

Nicio funcție de încărcare.

A fost utilizat un încărcător necorespunzător.

- ▶ Utilizați numai încărcătorul livrat împreună cu aparatul.

Rezervorul de colectare a prafului nu poate fi montat.

Unitatea de filtrare nu este completă.

- ▶ Verificați dacă unitatea de filtrare este completă.

Unitatea de filtrare sau rezervorul de colectare a prafului nu este așezat/ă corect.

- ▶ Verificați dacă unitatea de filtrare și rezervorul de colectare a prafului sunt așezate corect.

Puterea de aspirare este redusă.

Filtrul este înfundat.

1. Opriți aparatul și deconectați-l de la rețeaua de alimentare cu energie electrică.
2. Curățați unitatea de filtrare.

Duza este înfundată.

1. Opriți aparatul și deconectați-l de la rețeaua de alimentare cu energie electrică.
2. Verificați dacă există înfundări ale canalului de ventilare dintre duză și aparat.
3. Goliți rezervorul de colectare a prafului.
4. Curățați unitatea de filtrare.
5. Reporniți aparatul după ce acesta s-a răcit.

Predarea aparatului vechi

- ▶ Eliminați în mod ecologic aparatul.

Informații despre modalitățile curente de eliminare ecologică a aparatelor pot fi obținute de la distribuitorii comerciali de specialitate, dar și de la primăria sau administrația locală.

ro Reciclarea acumulatorilor/bateriilor



Acest aparat este marcat corespunzător directivei europene 2012/19/UE în privința aparatelor electrice și electronice vechi (waste electrical and electronic equipment – WEEE).

Directiva prescrie cadrul pentru o preluare înapoi, valabilă în întreaga UE, și valorificarea aparatelor vechi.

Reciclarea acumulatorilor/bateriilor

Acumulatorii/Bateriile trebuie reciclate în mod ecologic. Nu eliminați acumulatorii/bateriile împreună cu deșeurile menajere.

- ▶ Eliminați în mod ecologic acumulatorii/bateriile.



Conform directivei europene 2006/66/EG, acumulatorii/bateriile defecte sau uzate trebuie colectate separat și reciclate în mod ecologic.

Serviciul clienți

Pentru informații detaliate despre perioada și condițiile de garanție din țara dumneavoastră, adresați-vă serviciului de asistență pentru clienți, distribuitorului local sau accesați site-ul nostru web.

Datele de contact ale serviciului pentru clienți le găsiți în lista atașată a unităților de service pentru clienți sau pe pagina noastră de internet.



Безпека

- Будь ласка, уважно прочитайте цю інструкцію.
- Збережіть інструкцію й інформацію про прилад для пізнішого користування або для наступного власника приладу.
- Не підключайте прилад, якщо його пошкоджено під час транспортування.

Користуйтеся приладом лише за таких умов:

- з оригінальними частинами й приладдям. На пошкодження внаслідок застосування сторонньої продукції гарантія не поширюється.
- для чищення поверхонь.
- у приватних домогосподарствах і в закритих приміщеннях побутового призначення за кімнатної температури.
- на висоті щонайбільше 2000 м над рівнем моря.

Не використовуйте прилад:

- для чищення людей або тварин.
- для всмоктування шкідливих для здоров'я, гарячих або розжарених речовин, предметів із гострими краями.
- для всмоктування вологих або рідких речовин.
- для всмоктування легкозаймистих або вибухонебезпечних речовин, зокрема газів.
- для всмоктування попелу, сажі з печей і приладів центрально-го опалення.
- для всмоктування тонерного порошку з принтерів і копіювальних апаратів.
- для всмоктування будівельного сміття.

Від'єднайте прилад від електромережі, коли ви:

- чистите прилад.

Діти віком від 8 років, а також особи з обмеженими фізичними, сенсорними або розумовими здібностями чи з браком досвіду та/або знань можуть користуватися цим приладом тільки під наглядом або після отримання вказівок із безпечного користування приладом і після того, як вони усвідомили можливі пов'язані з цим небезпеки.

Дітям заборонено гратися з приладом.

Дітям заборонено чистити й обслуговувати прилад без нагляду дорослих.

- ▶ Не допускайте контакту кабелю живлення з гарячими частинами приладу чи іншими джерелами тепла.
- ▶ Не допускайте контакту мережного кабелю з гострими предметами.
- ▶ Не перегинайте, не перетискайте й не переобладнуйте кабель живлення.
- ▶ Зарядний кабель¹ і пристрій швидкого заряджання¹ дозволено підключати до електромережі й експлуатувати лише відповідно до даних, зазначених на заводській табличці.
- ▶ Зарядний кабель¹ і пристрій швидкого заряджання¹ можна підключати до електромережі змінного струму тільки через заземлену розетку, змонтовану згідно з чинними нормами.
- ▶ Не використовуйте легкозаймисті або спиртовмісні речовини при очищенні приладу.
- ▶ Тримайте одяг, волосся, пальці та інші частини тіла подалі від отворів на приладі та рухомих частин.
- ▶ Ніколи не направляйте трубку або насадки на очі, волосся, вуха чи рот.
- ▶ Переконайтеся, що діти не граються з приладом, навіть якщо він знаходиться на док-станції¹.
- ▶ Людям з електронними імплантатами необхідно триматися на безпечній відстані — принаймні 10 см від приладу.
- ▶ Бережіть пакувальні матеріали від дітей.
- ▶ Не дозволяйте дітям гратися з пакувальним матеріалом.
- ▶ Захищайте акумулятор від вогню, тепла і тривалої дії сонячних променів.
- ▶ Захищайте акумулятор від води та потрапляння вологи всередину.
- ▶ В жодному разі не відкривайте акумулятор.
- ▶ Тримайте невикористаний акумулятор подалі від металевих предметів, таких як скріпки, монети, ключі, цвяхи або гвинти.
- ▶ Провітріть приміщення.
- ▶ За наявності скарг зверніться до лікаря.
- ▶ У разі контакту зі шкірою негайно промийте водою.
- ▶ У разі контакту з очима зверніться до лікаря.

¹ Залежно від комплектації приладу

Як запобігти матеріальним збиткам

Щоб уникнути пошкодження приладу, приладдя й інших предметів, виконуйте ці вказівки.

- ▶ Перевірте та очистіть мокрі предмети.
- ▶ Замініть пошкоджені предмети.
- ▶ Регулярно перевіряйте нижні частини на предмет зношування.
- ▶ Замініть зношену насадку.
- ▶ Не використовуйте насадку без встановленого валика щітки.
- ▶ Правила техніки безпеки не передбачають експлуатацію приладу без фільтр-системи.

Комплект поставки

Після розпакування перевірте, чи комплект повний і чи не пошкодило якісь частини під час транспортування.

Зауваження: Залежно від комплектації прилад може постачатися з додатковим приладдям.

→ Мал. **1**

A	Док-станція ¹
B	2в1 м'яка щітка для корпусних меблів з насадкою для м'яких меблів ¹
C	Електрична мінінасадка ¹
D	Змінна щітка для електричної мінінасадки ¹
E	Змінна щітка для електричної щітки ¹
F	Насадка для матраців ¹
G	Насадка для м'яких меблів XXL ¹
H	Регульований тримач для насадок ¹
I	Електрощітка для твердих підлог ¹
J	Гнучкий подовжувальний шланг ¹
K	Насадка для клавіатур і шухляд ¹
L	Довга, гнучка насадка для щілин ¹

¹ Залежно від комплектації приладу

M	Коротка насадка для щілин ¹
N	Акумулятор ¹
O	Пристрій швидкого заряджання ¹
P	Зарядний кабель ¹

¹ Залежно від комплектації приладу

Прилад

Тут можна познайомитися зі складниками приладу.

→ Мал. **2**

1	Контейнер для пилу
2	Фільтрувальна сітка для волокон
3	Ламельний фільтр
4	Регулювання режимів роботи
5	Вимикач
6	Індикатор стану
7	Кнопка розблокування контейнера для пилу
8	Всмоктувальна трубка
9	Електрощітка

Елементи управління

Тут можна ознайомитися з елементами управління приладу.

- ① ■ Увімкніть прилад.
- Вимкніть прилад.



Індикатор стану

На індикаторі стану відображаються різні режими роботи.

Режим роботи Індикатор стану

Звичайний режим	Auto світиться.
Режим Turbo	Turbo світиться.
Режим економії енергії	Eco світиться.
Заряд акумуляторної батареї нижче 20 %	 швидко блимає.

uk Час заряджання акумулятора

Режим роботи	Індикатор стану
Акумулятор розряджений	Індикатор згасає.
Процес заряджання	 блимає і вказує на статус вже виконаного заряджання.
Акумулятор повністю заряджений	 світиться і згасає прибіл. через 2 хвилини.

Режим роботи	Індикатор стану
Індикація несправності	 починає світитися червоним світлом і згасає прибіл. через 10 секунд. → "Усунення несправностей", Стор. 136

Час заряджання акумулятора

Тут знаходиться огляд часу заряджання акумулятора.

Вказівки

- Вказаний час заряджання може змінюватися залежно від стану заряду акумулятора, температури акумулятора та його віку.

- Час заряджання акумулятора за допомогою пристрою швидкого заряджання¹ можна дізнатися в інструкції до пристрою швидкого заряджання¹.

Порада: Якщо пристрій швидкого заряджання¹ відображає стан заряду прибіл. 80 %, можна вийняти акумулятор та використовувати його.

Стан заряду акумулятора	18 V 3,0 Ah	18 V 4,0 Ah	18 V 5,0 Ah
80 % у год.	4	4	5
97 % -100 % у год.	5	4½	5½

Час роботи акумулятора

Тут знаходиться огляд часу роботи залежно від використовуваного акумулятора.

Зауваження

На час роботи акумулятора впливають наступні режими:

- Режим 1: режим економії енергії з неелектричним приладдям
- Режим 2: режим економії енергії з електричною насадкою для підлоги
- Режим 3: автоматичний режим з електричною насадкою для підлоги
- Режим 4: режим Turbo з електричною насадкою для підлоги

Час роботи	18 V 3,0 Ah	18 V 4,0 Ah	18 V 5,0 Ah
Режим 1 до хв	45	65	45
Режим 2 до хв	35	50	35
Режим 3 до хв	15	20	28
Режим 4 до хв	10	10	12

Вказівки

- Як і будь-які літій-іонні акумулятори, акумулятори серії Power for ALL 18 V згодом зношуються, що скорочує те-

рмін служби батареї і час роботи. Це природний процес зношування і він є наслідком дефекту матеріалу, дефекту виробництва або вади.

¹ Залежно від комплектації приладу
134

- Завдяки наступним заходам можна затримати природне зношування:
 - Заряджайте акумулятор лише в діапазоні температур 0 °C – 45 °C.
 - Зберігайте акумулятор лише в діапазоні температур -20 °C – 50 °C.
 - Не зберігайте акумулятор протягом тривалого часу повністю зарядженим або повністю розрядженим.

Монтаж док-станції

- ▶ Перевірте, чи не пошкоджена домашня електропроводка в зоні монтажу.
- ▶ Не встановлюйте док-станцію горизонтально або вертикально над, під або поруч із розеткою.

→ Мал. **3** - **6**

Вставка та зарядження акумулятора

→ Мал. **7** - **8**

Зарядження

- ▶ Використовуйте акумулятор лише разом із приладом Bosch.
- ▶ Заряджайте акумулятор лише за допомогою оригінального пристрою швидкого зарядження.
- ▶ Використовуйте лише акумулятори серії Power for ALL 18 V.

Зауваження: Блок живлення на зарядному кабелі ¹ і прилад нагріваються під час зарядження. Це не є несправністю.

Зарядження через кабель

→ Мал. **9** - **10**

Зарядження на док-станції

- ▶ Переконайтеся, що діти не граються з приладом, навіть якщо він знаходиться на док-станції¹.

→ Мал. **11** - **12**

Зарядження за допомогою пристрою швидкого зарядження¹

1. Натисніть кнопку розблокування та вийміть акумулятор назад.
→ Мал. **13**
2. Дотримуйтесь інструкцій, що додаються.

Монтаж приладу

→ Мал. **14** - **15**

Увімкнення приладу

- ▶ Натисніть на .
- Мал. **16**

Налаштування потужності

→ Мал. **17** - **18**

Чищення з додатковим приладдям

→ Мал. **19** - **20**

Зберігання приладдя

→ Мал. **21** - **22**

Використання гнучкого подовжувального шланга

→ Мал. **23** - **24**

Очищення приладу

Вимога: Прилад вимкнено.

1. Від'єднайте прилад від зарядного кабелю¹.
2. Очистіть прилад і приладдя м'яким рушником і звичайним миючим засобом для пластмаси.

Спорожнення контейнера для пилу

→ Мал. **25** - **28**

¹ Залежно від комплектації приладу

Очищення фільтр-системи

- ▶ Фільтри не мають контактувати з рідинами.

→ Мал. **29** - **35**

Очищення електрощітки

→ Мал. **36** - **38**

Очищення електрощітки для твердих підлог

→ Мал. **39** - **41**

Усунення несправностей

- ▶ Ремонтувати прилад дозволено тільки фахівцям.
- ▶ Для ремонту приладу дозволяється використовувати лише оригінальні запчастини.

Прилад не працює.

Індикатор заряду акумулятора не відображає стан.

Акумулятор неправильно вставлений.

- ▶ Правильно встановіть акумулятор.

Акумулятор незаряджений.

- ▶ Зарядіть акумулятор.

Червоний індикатор несправності світитиметься протягом 10 секунд.

Акумулятор перегрітий або переохолоджений.

1. Вимкніть прилад і від'єднайте його від електромережі.
2. Зачекайте, доки акумулятор досягне кімнатної температури.

Прилад перегрітий або переохолоджений.

1. Вимкніть прилад і від'єднайте його від електромережі.
2. Зачекайте, доки прилад досягне кімнатної температури.

Зарядження не функціонує.

Використовується неправильний зарядний пристрій.

- ▶ Використовуйте лише доданий зарядний пристрій.

Контейнер для пилу не можна використовувати.

Фільтр-система не вкомплектована.

- ▶ Перевірте, чи фільтр-система повністю вкомплектована.

Фільтр-система або контейнер для пилу неправильно вставлені.

- ▶ Перевірте, чи правильно вставлені фільтр-система та контейнер для пилу.

Потужність всмоктування зменшується.

Фільтр засмічений.

1. Вимкніть прилад і від'єднайте його від електромережі.
2. Очистіть фільтр-систему.

Насадка заблокована.

1. Вимкніть прилад і від'єднайте його від електромережі.
2. Перевірте, чи не засмічений повітряний канал від насадки до приладу.
3. Спорожніть контейнер для пилу.
4. Очистіть фільтр-систему.
5. Після того, як прилад охолоне, увімкніть його знову.

Утилізація старих приладів

- ▶ Утилізуйте прилад екологічним способом.

Інформацію щодо актуальних способів утилізації можна отримати у продавця приладу або органів місцевого самоврядування.



Цей прилад маркіровано згідно положень європейської Директиви 2012/19/EU стосовно електронних та електроприладів, що були у використанні (waste electrical and electronic equipment - WEEE). Директивою визначаються можливості, які є дійсними у межах Європейського союзу, щодо прийняття назад та утилізації бувших у використанні приладів.

Утилізація акумуляторних батарей

Батареї слід відправити на подальшу переробку відповідно до вимог охорони навколишнього середовища. Не викидайте акумуляторні батареї з побутовим сміттям.

- ▶ Утилізуйте батареї, не завдаючи шкоди довкіллю.



Згідно з Директивою ЄС 2006/66/ЄС усі несправні або використані акумулятори/батареї слід окремо сортувати та піддавати екологічній утилізації.

Сервісні центри

Докладніші відомості про термін і умови гарантії у вашій країні можна отримати в сервісній службі, у дилера й на нашому сайті.

Виробник: "Роберт Бош Хаузгерете ГмбХ"
вул. Карл-Вері-Штрассе, 34, м. Мюнхен,
81739, Німеччина

Імпортер: ТОВ "БСХ Побутова Техніка"
вул. Радищева, 10/14 корп.Б, м. Київ,
Україна

Контактні дані сервісного центру можна знайти в долученому довіднику або на нашому сайті.



安全性

- 請仔細閱讀本說明書。
- 請妥善保管本說明書和產品資訊，以備日後查閱或提供給下一位使用者。
- 如本電器於運送途中受損，請勿連接。

本機只能用於以下用途：

- 僅能搭配原廠零組件和附件使用。因使用其他產品造成損壞，不得主張保固。
- 用於清潔表面。
- 僅限私人家庭和室溫下的居家環境室內區域。
- 最高在海拔2000公尺以下。

請勿將本電器用於以下用途：

- 抽吸人類或動物。
- 抽吸有害健康、尖銳、高溫或灼熱的物質。
- 抽吸潮濕或液態的物質。
- 抽吸易燃或具爆炸特性的物質和氣體。
- 用於抽吸爐灶的煙灰、煤灰及中央暖氣設備。
- 抽吸印表機和複印機的碳粉塵。
- 抽吸建築碎料。

以下情況時，請將裝置與電源斷開：

- 清潔裝置。

凡年滿 8 歲的孩童和身體、感官或智力有缺陷之人士及缺乏相關經驗和／或知識之人士，應在負責安全使用機器人員的監督或指導下，瞭解使用機器可能帶來的危險後，方能使用本機。

請勿讓孩童將本電器當成玩具玩耍。

孩童除非在監督下，否則不得進行清潔及保養的工作。

- ▶ 請勿將電源線靠近發熱的電器零件或熱源。
- ▶ 請勿將電源線靠近鋒利的尖銳處或邊緣。
- ▶ 切勿彎折、擠壓或更改電源線。
- ▶ 僅限按規格銘板所提供之資訊連接並運行充電電源線¹和快速充電器¹。
- ▶ 僅限透過按規定安裝接地保護的插座將充電電源線¹和快速充電器¹連接到帶有交流電的主電源。
- ▶ 清潔本裝置時，請勿使用可燃性或含酒精的物質。

¹ 依電器的配備而定

- ▶ 衣物、頭髮、手指和其他身體部位請遠離裝置開口和其活動零組件。
- ▶ 管子和吸頭請勿對準眼睛、頭髮、耳朵或嘴巴。
- ▶ 請注意，即使設備位於壁掛架¹上，也不得任由兒童把玩。
- ▶ 請本身配戴電子植入物的人員距機器至少保持10公分的距離。
- ▶ 請確保孩童遠離包材。
- ▶ 請勿讓孩童將包材當成玩具玩耍。
- ▶ 電池請勿靠近火源、高溫 and 長時間的陽光直射。
- ▶ 保護電池，避免水和濕氣進入。
- ▶ 請勿打開電池。
- ▶ 不使用的電池請遠離金屬物品，例如：迴紋針、硬幣、鑰匙、針或螺絲。
- ▶ 請保持空間充分通風。
- ▶ 若感到不適，請立即就醫。
- ▶ 若接觸到皮膚，請立即用清水沖洗。
- ▶ 若接觸到眼睛，請立即就醫。

避免財務損失

為避免裝置、配件或其他物品損害造成財物損失，請注意此提示說明。

- ▶ 請檢查和清潔因電池流出之液體而潮濕的物品。
- ▶ 物品若受損，請進行更換。
- ▶ 請定期檢查其底部是否有磨損。
- ▶ 更換掉磨損的吸頭。
- ▶ 請勿使用未安裝毛刷滾軸的刷頭。
- ▶ 必須裝入過濾單元，才能使用本裝置。

產品清單

拆開包裝後，請檢查所有零件是否於運送途中受損以及交付的產品是否齊全。

注意事項：視配備而定，本裝置會隨附其他附件。

→  1

A	壁掛架 ¹
B	二合一傢俱&軟墊刷頭 ¹
C	迷你電動刷頭 ¹

¹ 依電器的配備而定

D	迷你電動刷頭備用刷毛 ¹
E	備用電刷 ¹
F	床墊吸頭 ¹
G	XXL 軟墊吸頭 ¹
H	可變式附件支架 ¹
I	硬地板電刷 ¹
J	彈性延長軟管 ¹
K	鍵盤和抽屜吸頭 ¹
L	長版彈性縫隙吸頭 ¹
M	短版縫隙吸頭 ¹
N	電池 ¹
O	快充裝置 ¹
P	充電器 ¹

¹ 依電器的配備而定

裝置

可在此查看電器的相關組件一覽。

→  2

¹ 依電器的配備而定

zh-tw 控制面板

1	集塵盒
2	棉絮濾網
3	葉片式過濾器
4	調節運行狀態
5	電源開關
6	狀態指示燈
7	集塵盒釋放按鈕
8	吸管
9	電刷

控制面板

此為裝置的控制面板概述。

- ①
- 開機
 - 關機

電池充電時間

此為電池充電時間概述。

注意事項

- 所列充電時間可能會因電池充電狀態、電池溫度和電池年份而有所差異。

電池充電狀態	18 V 3,0 Ah	18 V 4,0 Ah	18 V 5,0 Ah
80 %, 單位為 h	4	4	5
97 % -100 %, 單位為 h	5	4½	5½

電池使用時間

此為與所使用電池相關的電池使用時間概述。

注意事項

以下模式會影響電池使用時間：

- 模式 1: 使用非電動附件的節能模式
- 模式 2: 使用電動地板刷頭的節能模式
- 模式 3: 使用電動地板刷頭的自動模式
- 模式 4: 使用電動地板刷頭的渦輪模式

使用時間	18 V 3,0 Ah	18 V 4,0 Ah	18 V 5,0 Ah
模式 1 最多 (分鐘)	45	65	45
模式 2 最多 (分鐘)	35	50	35
模式 3 最多 (分鐘)	15	20	28

狀態指示燈

狀態指示燈會顯示裝置不同的運行狀態。

運行狀態	狀態指示燈
正常模式	Auto 亮起。
渦輪模式	Turbo 亮起。
節能模式	Eco 亮起。
電池電量低於 20 %	 快速閃爍。
電池沒電	指示燈熄滅。
充電程序	 閃爍，並顯示已充電的狀態。
電池已充滿電	 亮起，約 2 分鐘後熄滅。
故障指示	△ 亮紅燈，約 10 秒鐘後熄滅。 → 「排除故障」，頁次 141

- 使用快充裝置¹充電的電池充電時間，請參閱快充裝置說明書¹。

提示：當快充裝置¹顯示電池充電狀態為約 80 % 時，即可取出並使用。

¹ 依電器的配備而定

使用時間	18 V 3,0 Ah	18 V 4,0 Ah	18 V 5,0 Ah
模式 4 最多 (分鐘)	10	10	12

注意事項

- 和所有鋰離子電池一樣，Power for ALL 18 V 系列的電池容量會隨著電池使用時間逐漸衰減。這是一種自然的老化程序，並非材料瑕疵、製造瑕疵或材料缺失導致的後果。
- 採取以下措施可延緩電池的自然損耗：
 - 請僅於溫度介於 0 °C 和 45 °C 之間時為電池充電。
 - 將電池存放在 -20 °C 至 50 °C 之間的環境中。
 - 充飽電或完全沒電的電池請勿長時間存放。

安裝壁掛架

- ▶ 請檢查安裝範圍內是否會損壞屋內的線路。
- ▶ 請勿將壁掛架平行或垂直安裝在插座的上、下方和旁邊。

→ 圖 3 - 6

裝入電池並充電

→ 圖 7 - 8

充電

- ▶ 電池僅能與搭配 Bosch 的設備一起使用。
- ▶ 僅能使用原廠快充裝置為電池充電。
- ▶ 請僅使用 Power for ALL 18 V 系列的電池。

注意事項： 充電器¹的電源和吸塵器在充電時會變熱。這是正常現象，無須擔心。

使用充電器充電

→ 圖 9 - 10

在壁掛架上充電

- ▶ 請注意，即使設備位於壁掛架¹上，也不得任由兒童把玩。

→ 圖 11 - 12

使用快充裝置充電¹

1. 按下釋放按鈕，向後取出電池。

→ 圖 13

2. 請參閱隨附說明書。

安裝電器

→ 圖 14 - 15

啟動電器

- ▶ 按下①。

→ 圖 16

設定效能

→ 圖 17 - 18

使用附件進行吸塵

→ 圖 19 - 20

存放配件

→ 圖 21 - 22

使用彈性延長軟管

→ 圖 23 - 24

清潔設備

要求： 設備已關機。

1. 拔掉設備的充電器¹。
2. 使用軟布和市售塑料清潔劑清潔設備和附件。

清空集塵盒

→ 圖 25 - 28

清潔過濾單元

- ▶ 過濾器不得接觸到任何液體。

→ 圖 29 - 35

清潔電刷

→ 圖 36 - 38

清潔硬地板電刷

→ 圖 39 - 41

排除故障

¹ 依電器的配備而定

zh-tw 舊電器處理

本電器無法運作。

電池狀態指示燈未顯示狀態。

電池未正確裝入。

- ▶ 正確裝入電池。

電池未充電。

- ▶ 為電池充電。

紅色的故障指示會亮起 10 秒鐘。

電池過熱或溫度太低。

1. 關閉裝置，並斷開裝置的電源供應。
2. 等待電池恢復室溫。

裝置過熱或溫度太低。

1. 關閉裝置，並斷開裝置的電源供應。
2. 等待裝置恢復室溫。

無充電功能。

使用了錯誤的充電裝置。

- ▶ 請僅使用隨附的充電裝置。

集塵盒無法裝入。

過濾單元不完整。

- ▶ 檢查過濾單元是否完整。

過濾單元或集塵盒安裝不正確。

- ▶ 檢查過濾單元和集塵盒是否正確安裝。

吸力不足。

過濾器塞住。

1. 關閉裝置，並斷開裝置的電源供應。
2. 清潔過濾單元。

吸頭堵塞。

1. 關閉裝置，並斷開裝置的電源供應。
2. 檢查吸頭到裝置內的風道是否堵塞。

3. 清空集塵盒。

4. 清潔過濾單元。

5. 裝置冷卻後，重新啟動裝置。

舊電器處理

- ▶ 請以環保的方式進行本電器的廢棄處理。關於現行廢棄物處理的相關資訊，請向經銷商及當地或市政管理單位查詢。



本機已根據歐盟法令 2012/19/EU 關於電氣和電子設備之規定（報廢電子電氣設備，WEEE）進行了標記。該法令是在全歐盟範圍內有關廢棄設備回收處理和再生利用的有效法律依據。

電池 / 電瓶廢棄處理

電池 / 電瓶應以符合環保的回收方式處理。

電池 / 電瓶不得棄置於家用垃圾。

要求

- 電器報廢前應取出電池。
- 取出電池前電器應切斷電源。
- ▶ 電池 / 電瓶應以符合環保進行廢棄處理。



根據歐盟指令 2006/66/EC，故障或使用過的電池組 / 電池必須分別回收並以符合環境友善的方式棄置。

客戶服務

有關您所在國家的保固期和保固條款的詳細資訊，請向本公司的客戶服務、您的經銷商或本公司網站查詢。

可在隨附的客戶服務目錄或本公司的網站查看客戶服務聯絡資料。



Thank you for buying a Bosch Home Appliance!

Register your new device on MyBosch now and profit directly from:

- **Expert tips & tricks for your appliance**
- **Warranty extension options**
- **Discounts for accessories & spare-parts**
- **Digital manual and all appliance data at hand**
- **Easy access to Bosch Home Appliances Service**

Free and easy registration – also on mobile phones:

www.bosch-home.com/welcome

BOSCH
HOME APPLIANCES
SERVICE

Looking for help? You'll find it here.

Expert advice for your Bosch home appliances, help with problems or a repair from Bosch experts.

Find out everything about the many ways Bosch can support you:

www.bosch-home.com/service

Contact data of all countries are listed in the attached service directory.

BSH Hausgeräte GmbH

Carl-Wery-Straße 34

81739 München, GERMANY

www.bosch-home.com

A Bosch Company



8001280507 (030224)

de, en, fr, it, nl, da, no, sv, fi, es, pt, el, tr, pl, hu, cs, ru, ro, uk, zh-tw

Valid within Great Britain:

Imported to Great Britain by

BSH Home Appliances Ltd.

Grand Union House

Old Wolverton Road

Wolverton, Milton Keynes

MK12 5PT

United Kingdom