

USER MANUAL



LED TV 24GW5210S

UNION DISTRIBUTION S.R.O.
NA STRŽI 1702/65, 140 00 PRAGUE 4, CZECH REPUBLIC

Please read this manual carefully for proper usage before instalation. It is recommended to keep this manual properly for future check. The pictures provided in this manual are only for your reference.

01-12
English

13-24
Deutsch

25-36
Čeština

37-48
Polski

49-60
Magyar

61-72
Slovenský

73-84
Italiano

85-96
Română

97-108
Українська

109-120
Русский

121-122
Warranty

CONTENTS



Figures and illustrations in this Operation Manual are provided for reference only and may differ from actual product appearance. Product design and specifications may be changed without notice.





Help

The Help feature offers a lot of information about your TV operation. To use the Help feature, press the Home button, and then use the arrow and OK buttons to access to the Help menu. You can find how to troubleshoot from the list or keyword search. If you update APK, the Help feature and information will be updated.

Package

1.	LED TV.	1
2.	Remote control.	1
3.	Stands (Group).	1
4.	User Manual.	1
5.	Screw (Group).	1
6.	Remote control battery.	2
7.	Individual packing container, set.	1

Dear customer, before operating, please read all these safety and operating instructions completely and then retain this manual for future reference. Always comply with the following precautions to avoid dangerous situations and ensure peak performance of your product.

	CAUTION RISK OF ELECTRIC SHOCK DO NOT OPEN	
WARNING: TO REDUCE THE RISK OF ELECTRIC SHOCK DO NOT REMOVE COVER (OR BACK). NO USER SERVICEABLE PARTS INSIDE. REFER TO QUALIFIED SERVICE PERSONNEL.		
	The lightning flash with arrowhead symbol, within an equilateral triangle is intended to alert the user to the presence of uninsulated "dangerous voltage" within the products enclosure that may be of sufficient magnitude to constitute a risk of electric shock.	
	The exclamation point within an equilateral triangle is intended to alert the user to the presence of important operating and maintenance (servicing) instructions in the literature accompanying the appliance.	

Regulatory information

This equipment generates uses and can radiate radio frequency energy and, if not installed and used in accordance with the instructions, may cause harmful interference to radio communication. However, there is no guarantee that interference will not occur in a particular installation. If this equipment does cause harmful interference to radio or television reception, which can be determined by turning the equipment off and on, the user is encouraged to try to correct the interference by one or more of the following measures:

- Relocate the receiving antenna.
- Increase the separation between the equipment and receiver.
- Connect the equipment into an outlet on a circuit different from that to which the receiver is connected.
- Consult the dealer or experienced radio/TV technician for help.

CAUTION

- × **Do not attempt to modify this product in any way without written authorization from supplier. Unauthorized modification could void the user's authority to operate this product.**
- × **Figures and illustrations in this User Manual are provided for reference only and may differ from actual product appearance. Product design and specifications may be changed without notice.**

IMPORTANT WARNINGS AND CAUTION

Electrical energy can perform many useful functions, but it can also cause personal injuries and property damage if improperly handled. This product has been engineered and manufactured with the highest priority on safety. BUT IMPROPER USE CAN RESULT IN POTENTIAL ELECTRICAL SHOCK OR FIRE HAZARD. In order to prevent potential danger, please observe the following instructions when installing, operating and cleaning the product.

- 1. Attachments** – Only use attachments/accessories specified by the manufacturer. Do not use attachments not recommended by the manufacturer. Use of improper attachments can result in accidents.
- 2. Water** – To reduce the risk of fire or electric shock, do not expose this apparatus to rain or moisture. The apparatus shall not be exposed to dripping or splashing and that objects filled with liquids, such as vases, shall not be placed on apparatus.
- 3. Fire or explosion** – Do not use or store flammable or combustible materials near the unit. Doing so may result in fire or explosion. Do not place any naked flame sources, such as lit candles, cigarettes or incense sticks on top of the TV set.
- Warning:** To prevent the spread of fire, keep candles or other open flames away from this product at all times.
- 4. Ventilation** – When you install your TV, maintain a distance of at least 4 inches between the TV and other objects (walls, cabinet sides, etc.) to ensure proper ventilation. Failing to maintain proper ventilation may result in a fire or a problem with the product caused by an increase in its internal temperature.
- 5. ** This equipment is a Class II or double insulated electrical appliance. It has been designed in such a way that it does not require a safety connection to electrical earth.
- 6. Power source** – This product is intended to be supplied by a listed power supply indicated on the marking label. If you are not sure of the type of power supply to your home, consult your product dealer or local power company.
- 7. Overloading** – Do not overload wall outlets, extension cables, or convenience receptacles on other equipment as this can result in a risk of fire or electric shock.
- 8. Voltage** – Before installing this TV set, make sure your outlet voltage corresponds to the voltage stated on the appliance rating label.
- 9. Power plug** – Do not defeat the safety purpose of the polarized or grounding-type plug. Most appliances recommend they be placed upon a dedicated circuit; that is, a single outlet circuit which powers only that appliance and has no additional outlets or branch circuits.
- 10. The MAINS plug** of the apparatus is used as the disconnect device, the disconnect device shall remain readily operable. Keep you AC power socket close to you TV for easy plugging and unplugging.
- 11. Wall mounting**—When mounting the product on a wall, be sure to install the product according to the method recommended by the manufacturer. This is a safety feature.
- 12. Stand** – Do not place the product on an unstable trolley, stand, tripod or table. Placing the product on an unstable base can cause the product to fall, resulting in serious personal injuries as well as damage to the product. Always place the TV on furniture that can safely support the TV. Make sure the ends of the TV do not overhang the edge of the supporting furniture.
- 13. Entering of objects and liquids** – Never insert an object into the product through vents or openings. High voltage flows in the product, and inserting an object can cause electric shock and/or short internal parts. For the same reason, do not spill water or liquid on the product.
- 14. Damage requiring service** – This unit should only be serviced by an authorized and properly trained technician. Opening the cover or other attempts by the user to service this unit may result in serious injury or death from electrical shock, and may increase the risk of fire.
- 15. Replacement parts** – In case the product needs replacement parts, make sure that the service person uses replacement parts specified by the manufacturer, or those with the same characteristics and performance as the original parts. Use of unauthorized parts can result in fire, electric shock and/or other danger.

- 16. Safety checks** – Upon completion of service or repair work, request the service technician to perform safety checks to ensure that the product is in proper operating condition.
- 17. Children** – Do not allow young children to play with the plastic bag that came with the television when you unpacked it. Failure to do so can result in suffocation, causing injury.
- 18. Batteries** – The batteries (battery pack or batteries installed) shall not be exposed to excessive heat such as sunshine, fire or the like. Do not dispose of any batteries in with the domestic waste. Return them to a collection point for old batteries.
- 19. Antenna** – Install the antenna away from high-voltage power lines and communication cables and make sure it is installed securely. If the antenna touches a power line, contact with the antenna could result in fire, electric shock or serious injury.
- 20. Panel protection** – The panel used in this product is made of glass. Therefore, it can break when the product is dropped or impacted upon by other objects. Be careful not to be injured by broken glass pieces in case the panel breaks.
- 21.** It is recommended not to use the product in places where there is oil smoke or steam that may damage the material of this product.
- 22. Operating conditions:** air temperature from 15 to 35 °C; humidity from 45 to 75%; atmospheric pressure from 86 to 106 to Pa (from 650 to 800 mm of mercury).
- 23. Transportation:** Packed TVs are allowed to be transported by all modes of transport air temperature from +50 to - 40 °C and humidity from 75 to 100%.
- 24. ~** It Indicates alternating current.
 --- It Indicates direct current.

Safety Instructions

Important safety instructions

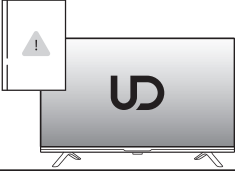
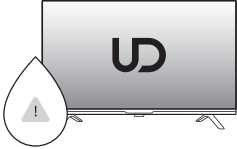
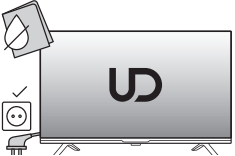
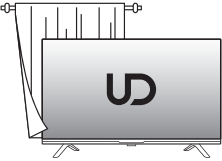
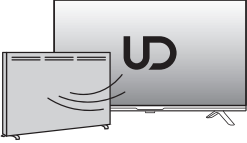
<p>1. Read these instructions. 2. Keep these instructions. 3. Heed all warnings. 4. Follow all instructions.</p> 	<p>5. Do not use this apparatus near water.</p> 
<p>6. Clean only with a dry cloth. Unplug this product from the wall outlet before cleaning. Do not use liquid cleaners or aerosol cleaners.</p> 	<p>7. Do not block any ventilation openings. Ventilation should not be impeded by covering the ventilation openings with items such as newspapers, table-cloths, curtains etc.</p> 
<p>8. Do not install near any heat source such as radiators, heat registers, stoves, or other apparatus (including amplifiers) that produce heat.</p> 	<p>9. Do not defeat the safety purpose of the polarized or grounding type plug. A polarized plug has two blades with one wider than other. A grounding type plug has two blades and a third grounding prong. The wide blade or the third prong is provided for your safety. When the provided plug does not fit into your outlet, consult an electrician for replacement of the obsolete outlet.</p>

10. Protect the power cord from being walked on or pinched particularly at plugs, convenience receptacles, and the point where they exit from the apparatus.

11. Educate children about the dangers of climbing on furniture to reach TV controls.
 12. When a cart is used, use caution when moving the cart/apparatus combination to avoid injury from tip-over. Sudden stops, excessive force and uneven floor surfaces can cause the product to fall from the trolley.

13. For added protection for this product during a lightning storm, or when it is left unattended and unused for long periods of time, unplug it from the wall outlet and disconnect the cable system.



14. Refer all servicing to qualified service personnel. Servicing is required when the apparatus has been damaged in any way, such as power supply cord or plug is damaged, liquid has been spilled or objects have fallen into the apparatus, the apparatus has been exposed to rain or moisture, does not operate normally, or has been dropped.

NOTE

- × **Disposal of this product must be carried out in accordance to the regulations of your local authority. Do not dispose of this product with general household waste disposal.**
- × **Occasionally, a few non-active pixels may appear on the screen as a fixed point of blue, green or red. Please note that this does not affect the performance of your product.**
- × **Avoid touching the screen or holding your finger(s) against it for long periods of time. Doing so may produce some temporary distortion effect on the screen. It is not recommended**
- × **It is not recommended for a long time as well as displaying 'contrast' when displaying**
- × **The product is in standby mode under the network function, and it takes 30 minutes to enter the stable state.**

Safety Stability TV tips

The television set may fall, causing serious personal injury or death.

- ALWAYS use cabinets or stands or mounting methods recommended by the television set manufacturer.
- ALWAYS use furniture that can safely support the television set.
- ALWAYS ensure the television set is not overhanging the edge of the supporting furniture.
- ALWAYS educate children about the dangers of climbing furniture to reach the television set or its controls.
- ALWAYS route cords and cables connected to your television so they cannot be tripped over, pulled, or grabbed.
- NEVER place a television set in an unstable location.
- NEVER place the television set on tall furniture (for example, cupboards or bookcases) without anchoring both the furniture and the television set to a suitable support.
- NEVER place the television set on cloth or other materials that may be located between the television set and supporting furniture.
- NEVER place items that might tempt children to climb, such as toys and remote controls, on the top of the television or furniture on which the television is placed.

Frameless model reminder tips

No matter the circumstances, please keep the TV panel vertically placed, if any tilt, the tilt angle between the panel and the vertical plane must not exceed 15° (the rule applies to frameless series products).

Getting started

Fitting the stand

Before you can install your TV set, you need to fit the stand. Alternatively, you can mount it on the wall. A Phillips screwdriver is needed to perform the installation.

Setting up the TV set

Place your TV set on a flat, stable surface (e.g. a table or a specially designed TV stand). Make sure that all cables are laid simply and safely and do not represent a trip hazard. The device must be connected to a mains socket using the mains cable. This mains socket must be easily accessible so that the mains plug can be removed immediately in the event of an emergency.

Fitting the batteries into the remote control

1. Turn the remote control over with its underside facing upwards, insert a finger into the recess, and push the battery compartment cover in the direction of the arrow. Remove the battery compartment cover.

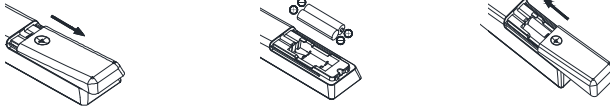

2. Insert the batteries supplied into the remote control. Make sure that you insert the batteries correctly with the polarity as shown inside the battery compartment.
3. Replace the battery compartment cover and push in the opposite direction to the arrow until it clicks into place.



Caution: Remove the batteries from the remote control if you are not going to use the device for an extended period of time. Otherwise, the remote control can be damaged by leaking battery acid.

Controls and connections



Caution:

Before connecting or disconnecting any cables, switch off all related devices (also the TV). Otherwise you could damage the devices.

Back

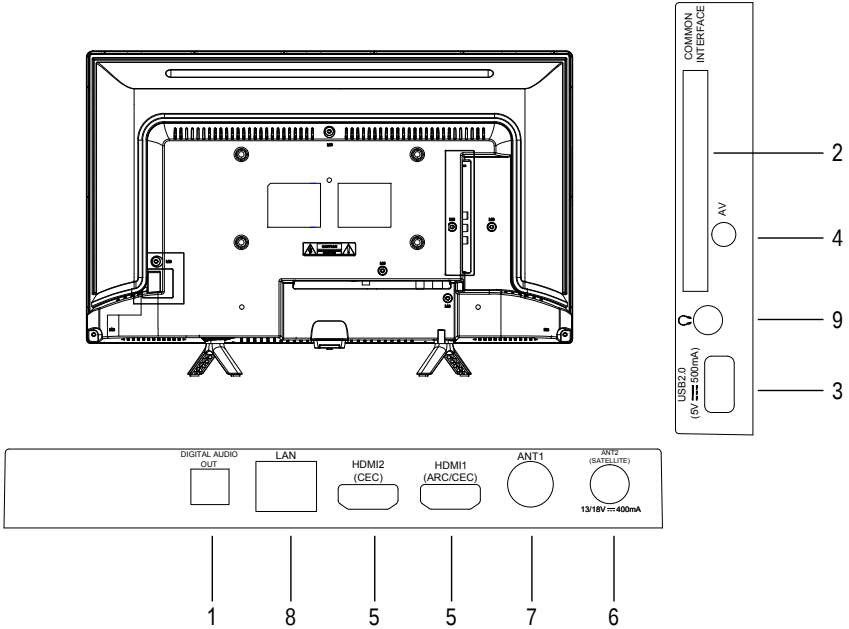

- 1. **DIGITAL AUDIO OUT:** Connect to an external digital audio device.
- 2. Common Interface slot.
- 3. **USB2.0:** USB port. Connector a USB Storage device for multimedia file playback.
- 4. **AV:** AV audio/video signal input.
- 5. **HDMI:** HDMI (High-Definition Multimedia Interface) input. (HDMI1 supports ARC function).
- 6. **ANT2:** Connection for satellite antenna (ANT 2) (SATELLITE)
- 7. **ANT1:** For connection of the external antenna.
- 8. **LAN:** Local area network (LAN) port. Connect a LAN cable to this port to connect to the Network.
- 9. **Headphone out:** Earphones/ headphones jack.

Remote control

Definition of the buttons on remote control:

Nº	Buttons	Description
1.	Power	Turn on/off TV.
2.	Mute	Mute or restore sound.
3.	Number	Number buttons.
4.	EXIT	Exit the current interface.
5.	Home	Open Google TV Homepage.
6.	Dashboard	Dashboard menu.
7.	MENU	Main Menu.
8.	Direction/OK	Press the direction buttons to select menu options or settings. Press OK to select or confirm menu item.
9.	Back	Return to last viewed program.
10.	Qsearch	Enter the Google search interface.
11.	NETFLIX	Open Netflix App.
12.	YouTube	Open YouTube App.
13.	Prime video	Open prime video App.
14.	APPS	Display all installed applications.
15.	EPG	Launch Electronic Program Guide.
16.	Volume	Adjust the volume.
17.	Program	Select programs in ascending or descending order.
18.	Source	Select signal source.
19.	Info	Display program information.
20.	Audio	Select audio languages and Audio channels.
21.	TTX	Show or hide Teletext.
22.	Media	Control media playback in Media mode.
23.	Account	Change Account.
24.	Color	Use in accordance with the Operation interface instructions.



Connecting antennae, Internet and external devices

Connecting a digital audio system

You can connect your TV set to a digital audio system (e.g. amplifier, home cinema). Connect the plug at the end of a coaxial audio cable (not supplied) to the Digital Audio Out connection on your TV set.

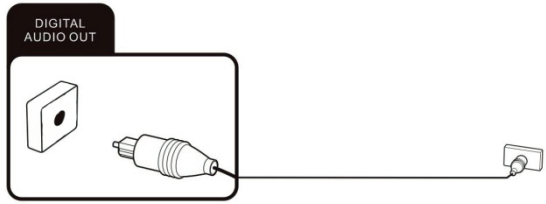

CI card slot

If you have purchased a subscription for watching scrambled programmes with a Pay TV provider, you can insert the module with the CI or CI+ card into this slot. For more information, please read the documentation supplied with your CI card.



Caution:

Switch your TV set off before inserting or removing the CI module. Otherwise you could damage the module or the TV set.

Inserting the CI card

Insert the module with the CI or CI+ card into the CI card slot. Make sure it is the right way around.

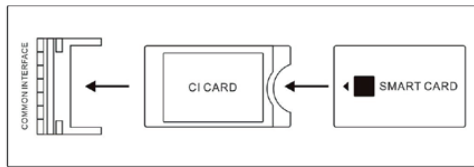

Removing the CI card

To remove the CI card, carefully pull it out of the CI card slot.

The CI/CI+ module is initialised after you switch the TV set on. This may take a little while. You should then be able to view the scrambled channels. If this is not the case, consult your Pay TV provider to check that the signal has been enabled for you.

Connecting USB device

The TV has USB 2.0 ports for connection with appropriate mass storage devices.

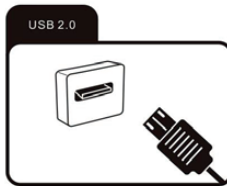

Connecting an external device with AV output

Connect external devices via the AV jack directly to TV by using a AV cable. In order to play the audio and video signal fed in from the external device on the TV, select the signal source "AV".

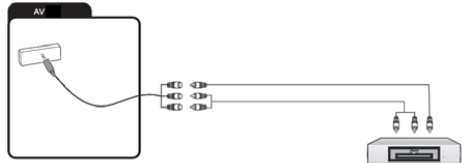

Connecting external equipment with HDMI interface

HDMI is the abbreviation for “High Definition Multimedia” and allows the digital transmission of both audio video signals over the same cable. In order to play the audio and video signal fed in from the external device on the TV, select the signal source as appropriate.

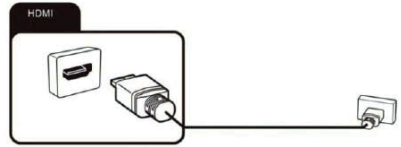

Connecting the TV antenna or cable TV

You can connect the cable from your indoor or outdoor antenna or cable TV to the antenna socket.

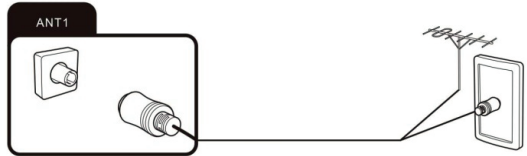

Connecting the satellite antenna

You can connect the cable from your satellite antenna to the ANT 2 SATELLITE socket. To switch to satellite reception, select signal source “DVB-S/S2”.

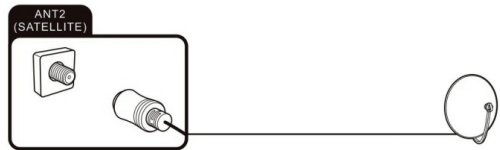

Connecting the network cable (LAN connection)



You can also establish an internet connection via WiFi.

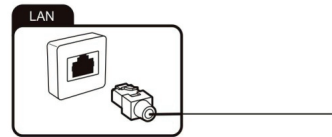

Connecting headphones

You can connect headphones or an analogue playback device to the socket marked with a headphones symbol. Use an audio cable with a 3.5 mm jack-type plug.

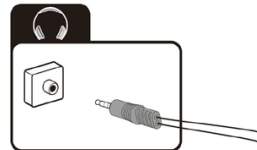

Getting started

Powering on

Check that the TV is in standby mode. This means the mains cable must be connected to a working mains socket. Then press the power button on the device or the  button on the remote to turn on the TV.

Powering off

To power the TV off, either press the Power button on the device or press the  button on the remote control.

After use Cleaning



Warning:

Make sure the device is unplugged from the mains power before cleaning. Otherwise, there is a risk of electrocution!

Never spill or spray any type of liquid into the unit. Only use a clean, dry cloth for cleaning the casing. Never use aggressive liquids. When very dirty, use a slightly dampened cloth.

Clean the screen with a special cleaning cloth for screens.



Caution: when you clean the screen, hold the device steady with one hand and carefully clean the screen with the other. Otherwise, the device could tip over and get damaged or cause injuries.

Storage when not in use

If you do not plan to use the device for an extended period of time, unplug the power cord from the socket and remove the batteries from the remote control. Make sure that the storage temperature is between 15 °C and 45 °C and the relative humidity does not exceed 90%.

Transport

If you wish to move the device a short distance, proceed as follows to transport the device:

1. Disconnect the device from the mains.
2. Remove all cables connected to the device.
3. If you wish to move the device outside your building, demount the base and the optional side supports or the mounted wall bracket by reversing the procedure.
4. Pack the TV set up carefully. Take special care to ensure the corners of the casing and the screen are well protected.
5. Take the TV set and its accessories to its new location and recommission it.

Disposal of old electrical appliances



The European directive 2012/19/EU on Waste Electrical and Electronic Equipment (WEEE), requires that old household electrical appliances must not be disposed of in the normal unsorted municipal waste stream. Old appliances must be collected separately in order to optimize the recovery and recycling of the materials they contain, and reduce the impact on human health and the environment. The crossed out “wheeled bin” symbol on the product reminds you of your obligation, that when you dispose of the appliance, it must be separately collected. Consumers should contact their local authority or retailer for information concerning the correct disposal of their old appliance.



This product meets the requirements of EU directives on electromagnetic compatibility and electrical safety.

Trouble-shooting

You can solve most common problems yourself using the solutions below. If the problem persists after checking the suggested solutions, please contact your reseller.

General problems

The TV set will not switch on.

- Plug the power cable of the TV set into a working mains socket.
- Replace the batteries in the remote control.
- Unplug the plug of the power cable from the mains socket, wait approx. 30 seconds and plug the power cable back in. The device should then work normally.

The remote control does not work

- Is there an obstruction between the remote control and the sensor on the TV?
- Replace the batteries.
- Make sure that the remote control sensor is not exposed to direct sunlight.

No picture

- Are all the connection cables to external signal sources properly connected?
- Is the connection cable to the external signal source damaged?
- Have you selected the correct signal source on the TV set?

TV reception problems

No picture

- Is the antenna plugged in properly? Is the antenna cable damaged?
- Is the antenna cable plug firmly connected?
- Have you selected the correct signal source on the TV set?
- Have you already executed a channel search at your present location?

Poor picture

- Is the antenna plugged in? Adjust the antenna.
- Check that the channel is tuned properly.
- Adjust the picture settings, such as brightness, colour, sharpness.

No sound

- Is the sound muted? Press the **◀*** button .
- Is the volume turned down? Press the **◀ +** button .

No colour

- Adjust the colour setting.
- Check the programme is broadcast in colour.
- Check that the channel is tuned properly.

Multimedia playback problems

File is not played back

- Check that the USB mass storage device contains compatible files.

Problems with playback from external devices

No sound

- Check that the audio cable is properly connected or damaged.
- Make sure that you have selected the correct signal source on your TV set.

Sound is distorted or humming

- Clean the connector plugs.
- Replace the connection cable to the external device.

Problems with online services (Smart TV)

If you are using a cable network connection (LAN)

- Check that the network cable is properly connected.
- Check whether the network cable is damaged.
- Check whether you can access the internet from another device on the network .
- It is possible that the server for the selected service is temporarily down.
- Check the network settings on the TV set.

If you are using a wireless network

- Check whether you can access the internet from another device on the wireless network.
- It is possible that the server for the selected service is temporarily down.
- Check the network settings on the TV set.

Specifications

WI-FI	
Frequency range	Transmission power (max)
2.412GHz-2.472GHz (2.4G wifi)	<20 dBm
5.180GHz-5.320GHz (5G wifi)	<20 dBm
5.500GHz-5.700GHz (5G wifi)	<20 dBm
5.745GHz-5.825GHz (5G wifi)	<14 dBm

Bluetooth	
Frequency range	Transmission power (max)
2.402GHz-2.480GHz	<10 dBm

The device complies with RF specifications when the device used at 20 cm from your body. The operation frequency in 5150-5350MHz of Wi-Fi 5G are restricted to indoor usage only.
Software version (involve or above): V02.00018



Manufactured under license from Dolby Laboratories. Dolby, Dolby Audio, and the double-D symbol are trademarks of Dolby Laboratories Licensing Corporation.

Specifications

Model	24GW5210S	
Screen Size	24" (60cm)	
Resolution	1366 x 768	
Brightness (cd/m)	160	
Contrast ratio	3000:1	
Aspect Ratio	16:9	
Viewing angle	178/178	
Power Input	~100-240V 50/60Hz	
VESA	200x100 mm	
Dimensions, mm	Without stand	552.9×86.3×332.6
	With stand	552.9×144.1×369.7
Weight, kg	With stand	2.5
Energy efficiency class	E	
Energy consumption in working mode, W	17	
Annual consumption, kW*h/1000h	17	
Power consumption in standby mode, W	0.5	

Note: The technical data and design may be changed without prior notice. All the pictures in this user manual are for illustrative purposes only and may be used for reference. Depending on the model, the actual product shall prevail.

Bitte lesen Sie dieses Benutzerhandbuch vor der Installation. Es wird empfohlen, es für die spätere Verwendung aufzubewahren. Die Bilder in diesem Handbuch dienen nur als Referenz und können von dem von Ihnen gekauften Produkt abweichen.



Spezifikationen sowie Gehäusedesign (Aussehen) Ihres Fernsehers, die in diesem Handbuch angegeben sind, können ohne vorherige Ankündigung geändert werden.

Hilfe

Die Hilfe-Funktion bietet umfangreiche Informationen über den Betrieb Ihres Fernsehers. Um die Hilfe-Funktion zu nutzen, drücken Sie die Home-Taste. Navigieren Sie dann mit den Pfeiltasten zum Hilfe-Menü und drücken Sie die OK-Taste. Informationen zur Fehlerbehebung sind über die Liste oder die Schlüsselwortsuche zugänglich. Wenn die Anwendung erneuert ist, sind die Hilfe-Funktion und Informationen aktualisiert.

Ausrüstung

1.	Fernseher.	1
2.	Fernbedienung.	1
3.	Steht (Gruppe).	1
4.	Handbuch.	1
5.	Schraubensatz.	1
6.	Batterien für Fernbedienung.	2
7.	Einzelverpackung.	1

Sehr geehrter Kunde, bevor Sie dieses Gerät zum ersten Mal benutzen, bitte lesen Sie alle Sicherheits- und Bedienungsanleitungen vollständig durch und bewahren Sie diese Anleitung zum späteren Nachschlagen auf. Befolgen Sie stets die nachstehenden Sicherheitsvorkehrungen, um gefährliche Situationen zu vermeiden und die maximale Leistung Ihres Produkts sicherzustellen.

	VERWARNEN RISIKO EINES ELEKTRISCHEN SCHLAGES NICHT ÖFFNEN	
WARNHINWEIS: UM DAS RISIKO EINES ELEKTRISCHEN SCHLAGES ZU VERRINGERN, ENTFERNEN SIE NICHT DIE ABDECKUNG (ODER DIE HINTERE ABDECKUNG). IM INNEREN DES GERÄTS BEFINDEN SICH KEINE TEILE, AUF DIE DER BENUTZER ZUGRIFF HABEN SOLLTE. WENDEN SIE SICH AN QUALIFIZIERTES PERSONAL.		
	Das Symbol mit dem Blitz in einem gleichseitigen Dreieck warnt den Benutzer vor dem Vorhandensein nicht isolierter «gefährlicher Spannung» innerhalb des Produktgehäuses, die zu einem Stromschlag führen kann.	
	Ein Ausrufezeichen in einem gleichseitigen Dreieck weist den Benutzer auf wichtige Bedienungs- und Wartungshinweise für das Gerät hin.	

Normativinformation

Dieses Gerät erzeugt, verwendet und strahlt möglicherweise Hochfrequenzenergie aus und kann, wenn es nicht ordnungsgemäß installiert ist oder nicht gemäß den Anweisungen verwendet wird, Funkstörungen verursachen. Es besteht jedoch keine Garantie dafür, dass unter bestimmten Installationsbedingungen keine Störungen auftreten. Wenn dieses Gerät Radio- oder Fernsehsignalstörungen verursacht, was durch Ein- und Ausschalten des Geräts leicht zu erkennen ist, kann der Benutzer versuchen, die Störung mit einer oder mehreren der folgenden Methoden zu beheben:

1. Bewegen Sie die Empfangsantenne.
2. Setzen Sie den Abstand zwischen dem Gerät und dem Empfänger herauf.
3. Schließen Sie das Gerät an eine Steckdose an, die sich von der Steckdose unterscheidet, an die der Empfänger angeschlossen ist.
4. Wenden Sie sich an Ihren Händler oder einen erfahrenen Radio-/Fernsehmeister, um Hilfe zu erhalten.

ACHTUNG!

× **VERSUCHEN SIE NICHT, DIESES PRODUKT IN IRGEND EINER WEISE OHNE SCHRIFTLICHE ZUSTIMMUNG DES LIEFERANTEN ZU MODIFIZIEREN. UNBEFUGTE ÄNDERUNGEN KÖNNEN DAZU FÜHREN, DASS DEM BENUTZER DAS RECHT ZUR NUTZUNG DIESES GERÄTS ABZUSPRECHEN.**

× **ZAHLEN UND ABDABILDUNGEN IN DIESEM HANDBUCH DIENEN NUR ALS REFERENZ UND KÖNNEN VON DER TATSÄCHLICHEN HARDWARE ABWEICHEN. DAS DESIGN DES PRODUKTS KANN OHNE VORHERIGE ANKÜNDIGUNG GEÄNDERT WERDEN.**

WICHTIGE WARNUNGEN

Elektrische Energie erfüllt viele nützliche Funktionen, kann aber auch bei unsachgemäßer Handhabung zu Verletzungen und Sachschäden führen. Dieses Produkt wurde mit höchster Sicherheitspriorität entworfen und hergestellt. **UNSACHGEMÄßE VERWENDUNG KANN JEDOCH ZU EINEM STROMSCHLAG ODER EINEM BRAND FÜHREN.** Um mögliche Gefahren zu vermeiden, befolgen Sie bitte die folgenden Anweisungen bei der Installation, dem Betrieb und der Reinigung des Produkts.

1. Zubehör – Verwenden Sie nur die vom Hersteller angegebenen Vorrichtungen / Zubehörteile. Verwenden Sie kein Zubehör, das vom Hersteller nicht empfohlen wird. Die Verwendung falscher Geräte kann zu Verletzungen führen.

2. Wasser – Um das Risiko von Feuer oder Stromschlägen zu verringern, setzen Sie dieses Produkt keinem Regenwasser oder Feuchtigkeit aus. Das Gerät darf nicht Tropfen oder Spritzern ausgesetzt werden; und mit Flüssigkeiten gefüllte Utensilien (Tassen, Vasen) sollten nicht auf dem Gerät installiert werden.

3. Feuer oder Explosion – Verwenden oder lagern Sie keine brennbaren oder brennbaren Materialien in der Nähe des Geräts. Dies kann zu einer Explosion oder einem Feuer führen. Legen Sie keine Gegenstände mit offener Flamme wie brennende Kerzen, Zigaretten oder Duftstäbchen auf der Oberseite des Fernsehgeräts.

Warnung: Halten Sie Kerzen und andere Quellen offener Flamme stets weit vom Gerät entfernt, um eine Ausbreitung des Feuers zu verhindern.

4. Belüftung – Wenn Sie das Fernsehgerät installieren, müssen Sie einen Abstand von mindestens 4 cm zwischen dem Fernsehgerät und anderen Geräten (Wände, Schränke, Seitenwände von Möbeln, usw.) einhalten, um ausreichende Belüftung zu sorgen. Mangelnde Belüftung kann zu dem Brand oder zu den Problemen mit dem Gerät wegen seiner übermäßigen Erwärmung führen.

5.  Dies ist eine Ausrüstung der Schutzklasse II mit doppelter Isolierung. Es wurde so entwickelt, dass keine Erdung erforderlich ist.

6. Stromquelle – Dieses Produkt ist NUR (!) für den Betrieb mit dem auf dem Etikett angegebenen Stromversorgungstyp bestimmt. Wenn Sie sich über die Stromversorgungsart in Ihrem Haus nicht sicher sind, wenden Sie sich an Ihr lokales Energieunternehmen.

7. Überlastung – Überlasten Sie die Steckdosen und Verlängerungskabel mit anderen Geräten nicht, da dies zu einem Brand- oder Stromschlagrisiko führen kann.

8. Spannung – Vergewissern Sie sich vor der Installation des Fernsehgeräts, dass die Netzspannung mit dem auf dem Typenschild aufgedruckten Wert übereinstimmt.

9. Steckdose – Aus Sicherheitsgründen ist es empfohlen, die meisten Geräte separat in eine Steckdose anzuschließen, ohne verschiedene T-Stücke und Splitter zu verwenden.

10. Gerätestecker trennt das Gerät vom Netz, muss er leicht zugänglich sein. Positionieren Sie die Netzsteckdose in der Nähe des Fernsehgeräts, um es einfach anzuschließen und zu trennen.

11. Wandmontage – Wenn Sie das Gerät an einer Wand montieren, installieren Sie es gemäß der vom Hersteller der Halterung /des Fernsehgeräts empfohlenen Methode.

WARNUNG: Befestigen Sie das Gerät gemäß den Installationsanweisungen an der Wand, um Beschädigungen zu vermeiden.

12. Stellung – Stellen Sie den Fernseher nicht auf einen instabilen Wagen, Ständer, Stativ oder Tisch. Wenn Sie das Produkt auf eine instabile Oberfläche stellen, kann es herunterfallen, schwere Verletzungen verursachen und beschädigt werden. Stellen Sie den Fernseher immer auf Möbel, die ihn sicher halten können. Stellen Sie sicher, dass die Enden des Fernsehgeräts nicht über die Ränder der Möbel hinausragen, auf denen es steht.

13. Eindringen von Gegenständen und Flüssigkeiten – Stecken Sie niemals Gegenstände durch Löcher oder Schlitze in das Fernsehgerät. Das Gerät hat eine hohe Spannung und das Einsetzen eines Gegenstandes kann zu einem elektrischen Schlag und/oder zu einem Kurzschluss der Innenteile führen. Lassen Sie aus demselben Grund kein Wasser oder andere Flüssigkeiten auf das Produkt gelangen.

14. Beschädigungen, die repariert werden müssen – Dieses Gerät darf nur von einem autorisierten und ordnungsgemäß geschulten Fachmann gewartet werden. Das Öffnen der Abdeckung oder andere Versuche des Benutzers, das Gerät zu reparieren, können zu schweren Verletzungen oder zum Tod durch einen elektrischen Schlag oder zu einem Brand führen.

15. Ersatzteile ersetzen – Wenn das Produkt durch Ersatzteile ersetzt werden muss, stellen Sie sicher, dass der Servicetechniker die vom Hersteller angegebenen Ersatzteile verwendet oder die Ersatzteile, die die gleichen Eigenschaften und Leistungen wie die Originalteile aufweisen. Die Verwendung von Fremdkörpern kann zu Feuer, Stromschlägen und/oder anderen Gefahren führen.

16. Sicherheitsüberprüfung – Bitten Sie nach Abschluss der Wartung oder Reparatur einen Fachmann, die Sicherheitsprüfung durchzuführen, um sicherzustellen, dass sich das Fernsehgerät in einem einwandfreien Zustand befindet.

17. Kinder – Lassen Sie Kinder nicht mit der Plastiktüte spielen, in der das Fernsehgerät verpackt war. Wenn Sie diese Anforderung nicht erfüllen, kann dies zum Ersticken führen.

18. Batterien – Batterien (Akkus oder eingelegte Batterien) dürfen nicht übermäßiger Hitze ausgesetzt werden, z. B. Sonnenlicht, Feuer usw.

ACHTUNG! Wenn die Lithiumbatterien nicht richtig eingesetzt werden, können sie explodieren. Ersetzen Sie die Batterien durch die Batterien desselben oder ähnlichen Typs.

19. Antenne – Stellen Sie die Antenne von Hochspannungsleitungen und Kommunikationskabeln fern und stellen Sie sicher, dass sie ordnungsgemäß installiert ist. Wenn die Antenne eine Stromleitung berührt, kann das Berühren der Antenne zu dem Brand, dem Stromschlag oder den schweren Verletzungen führen.

20. Scheibenschutz – Das Gerät verfügt über eine Glasscheibe. Sie kann brechen, wenn das Gerät fallen gelassen oder mit einem scharfen Gegenstand geöffnet wird. Achten Sie darauf, sich nicht durch Glassplitter zu verletzen, wenn die Scheibe gebrochen wird.

21. Es wird nicht empfohlen, das Produkt an Orten zu verwenden, an denen Ölrauch oder Dampf vorhanden ist, die das Material dieses Produkts beschädigen könnten.

22. Betriebsbedingungen: Lufttemperatur von 15 bis 35 ° C; Luftfeuchtigkeit von 45 bis 75%; Luftdruck von 86 bis 106 bis Pa (650 bis 800 mmHg).

23. Transport – 3Verpackte Fernseher dürfen mit allen Transportmitteln bei Temperaturen zwischen +50 und -40 transportiert werden °und der relativen Luftfeuchtigkeit von 75 bis 100%.

24. ~ Zeigt den Wechselstrom an.

--- Zeigt den Gleichstrom an.

Sicherheitshinweise

1. Lesen Sie diese Anweisungen.
2. Bewahren Sie diese Anweisungen auf.
3. Beachten Sie alle Warnungen.
4. Befolgen Sie alle Anweisungen.

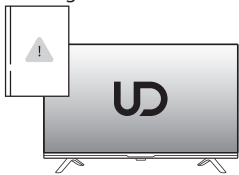

5. Verwenden Sie das Produkt nicht in der Nähe von Wasser.

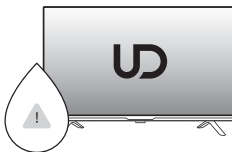

6. Reinigen Sie nur mit einem trockenen Tuch. Trennen Sie das Produkt vor der Reinigung von der Steckdose. Verwenden Sie keine flüssigen oder Aerosol-Reinigungsmittel.

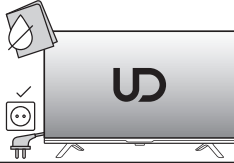

7. Decken Sie die Lüftungsöffnungen nicht ab. Verhindern Sie die Belüftung nicht, indem Sie die Lüftungsöffnungen mit Gegenständen wie Zeitungen, Tischdecken, Vorhängen usw. absperren.

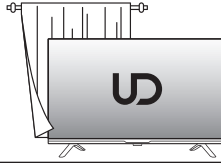

8. Stellen Sie das Produkt nicht in der Nähe von Wärmequellen wie Heizkörpern, Heizungen, Öfen oder andere Geräte (einschließlich Verstärker), die Wärme ausstrahlen.

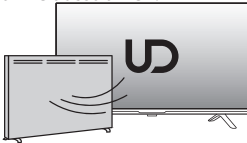

9. Stören Sie die Funktion des polarisierten oder geerdeten Steckers nicht. Der polarisierte Stecker hat zwei Kontakte, von denen einer breiter ist als der andere. Der Erdungsstecker hat zwei Kontakte sowie einen dritten Erdungskontakt. Breiter Kontakt oder dritte Stift wird verwendet, um Sicherheit zu schaffen. Wenn der Stecker nicht in die Steckdose passt, wenden Sie sich an einen Elektriker, um die veraltete Steckdose zu ersetzen.

10. Achten Sie darauf, dass das Netzkabel nicht anliegt und nicht eingeklemmt wird, insbesondere nicht in der Nähe des Steckers, der Steckdose oder an der Stelle, an der es aus dem Produkt tritt.

11. Erzählen Sie den Kindern, wie gefährlich es ist, auf Möbel zu klettern, um an die Bedienelemente des Fernsehgeräts zu gelangen.

13. Um dieses Produkt bei Gewittern oder wenn es längere Zeit unbeaufsichtigt und nicht benutzt wird, zusätzlich zu schützen, trennen Sie es von der Steckdose und schalten Sie das Stromkabel frei.

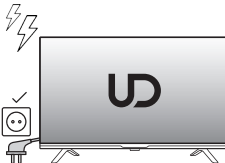

12. Seien Sie bei der Verwendung des Wagens vorsichtig, wenn Sie den Wagen / das Produkt bewegen, um Verletzungen durch Umkippen zu vermeiden. Plötzliche Stopps, übermäßige Anstrengung und unebener Boden können dazu führen, dass das Produkt vom Wagen fällt.

14. Wenden Sie sich während der Wartung an qualifiziertes Wartungspersonal. Wenn das Produkt in irgendeiner Weise beschädigt wurde, z. B. das Netzkabel oder der Stecker beschädigt ist, Flüssigkeit verschüttet ist oder Gegenstände in das Gerät gelangt sind, Regen oder Feuchtigkeit in das Gerät eingedrungen ist, das Produkt nicht normal funktioniert oder heruntergefallen ist, ist eine Wartung erforderlich.

HINWEIS

- × Dieses Produkt muss gemäß den örtlichen Gesetzen entsorgt werden. Werfen Sie dieses Produkt nicht zusammen mit dem allgemeinen Hausmüll weg.
- × Manchmal können mehrere inaktive Pixel, wie feste Flecken in Blau, Grün oder Rot auf dem Bildschirm erscheinen. Beachten Sie, dass dies die Leistung Ihres Produkts nicht beeinträchtigt.
- × Berühren Sie den Bildschirm nicht und halten Sie den Finger nicht über einen längeren Zeitraum gegenüber. Dies kann einen vorübergehenden Bildschirmverzerrungseffekt erzeugen.
- × Es wird nicht empfohlen, ein Standbild oder ein extrem helles Bild über einen längeren Zeitraum auf dem Bildschirm zu halten. "Helligkeit" und "Kontrast" müssen während der Wiedergabe reduziert werden.
- × Wenn Sie die Netzwerkfunktion verwenden, befindet sich das Produkt im Standby-Modus. Es dauert 30 Minuten, um in den stabilen Modus zu wechseln.

Tipps zur Sicherheit und Stabilität von Fernsehern

Das Fernsehgerät kann herunterfallen und schwere oder tödliche Verletzungen verursachen.

- Verwenden Sie **IMMER** Schränke oder Ständer oder Montagemethoden, die vom Hersteller des Fernsehgeräts empfohlen werden.
- Verwenden Sie **IMMER** Möbel, die das Fernsehgerät sicher tragen können.
- Stellen Sie **IMMER** sicher, dass das Fernsehgerät nicht über die Kante der tragenden Möbel hinausragt.
- Informieren Sie Kinder **IMMER** über die Gefahren, die es mit sich bringt, auf Möbel zu klettern, um an den Fernseher oder seine Bedienelemente zu gelangen.
- Verlegen Sie Kabel und Leitungen, die an Ihren Fernseher angeschlossen sind, **IMMER** so, dass niemand darüber stolpern, daran ziehen oder sie anfassen kann.
- Stellen Sie ein Fernsehgerät **NIEMALS** an einem instabilen Ort auf.
- Stellen Sie das Fernsehgerät **NIEMALS** auf hohe Möbel (z. B. Schränke oder Bücherregale), ohne sowohl die Möbel als auch das Fernsehgerät an einer geeigneten Unterlage zu verankern.
- Stellen Sie das Fernsehgerät **NIEMALS** auf Stoff oder andere Materialien, die sich zwischen dem Fernsehgerät und den darauf stehenden Möbeln befinden könnten.
- Stellen Sie **NIEMALS** Gegenstände, die Kinder zum Klettern verleiten könnten, wie z. B. Spielzeug und Fernbedienungen, auf die Oberseite des Fernsehers oder auf Möbel, auf denen der Fernseher steht.

Tipps für rahmenlose Modelle

Stellen Sie das TV-Panel unter allen Umständen immer vertikal auf. Bei einer Neigung darf der Neigungswinkel zwischen dem Panel und der vertikalen Ebene 15° nicht überschreiten (die Regel gilt für rahmenlose Serienprodukte).

Erste Schritte

Montage des Ständers

Bevor Sie Ihren Fernseher aufstellen, müssen Sie den Ständer anschließen oder das Gerät an der Wand montieren. Dafür benötigen Sie einen Kreuzschlitzschraubendreher.

Aufstellen des Fernsehers

Stellen Sie Ihren Fernseher auf eine ebene, standfeste Fläche. Achten Sie darauf, alle Kabel gerade und sicher zu verlegen, sodass sie niemand durch Strom verletzt werden kann. Die Steckdose muss im Notfall frei zugänglich sein.

Einlegen der Batterien in die Fernbedienung

1. Drehen Sie die Fernbedienung um, drücken Sie leicht auf und schieben Sie die Batteriefachabdeckung in Pfeilrichtung wie dargestellt.

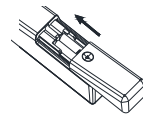
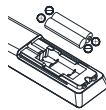
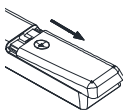

2. Legen Sie die Batterien in die Fernbedienung ein. Achten Sie darauf, die Batterien mit der korrekten Polarität, wie im Batteriefach gekennzeichnet, einzulegen.

3. Schließen Sie die Batteriefachabdeckung entgegengesetzt.



ACHTUNG: Entfernen Sie die Batterien aus der Fernbedienung, wenn Sie das Gerät voraussichtlich längere Zeit nicht benutzen werden. Andernfalls kann die Fernbedienung durch auslaufende Batteriesäure beschädigt werden.

Anschluss und Bedienung



Bedienung**ACHTUNG**::

Bevor Sie Kabel verbinden oder trennen, schalten Sie den zugehörigen Fernseher aus. Andernfalls könnten Sie die Geräte beschädigen.

Back

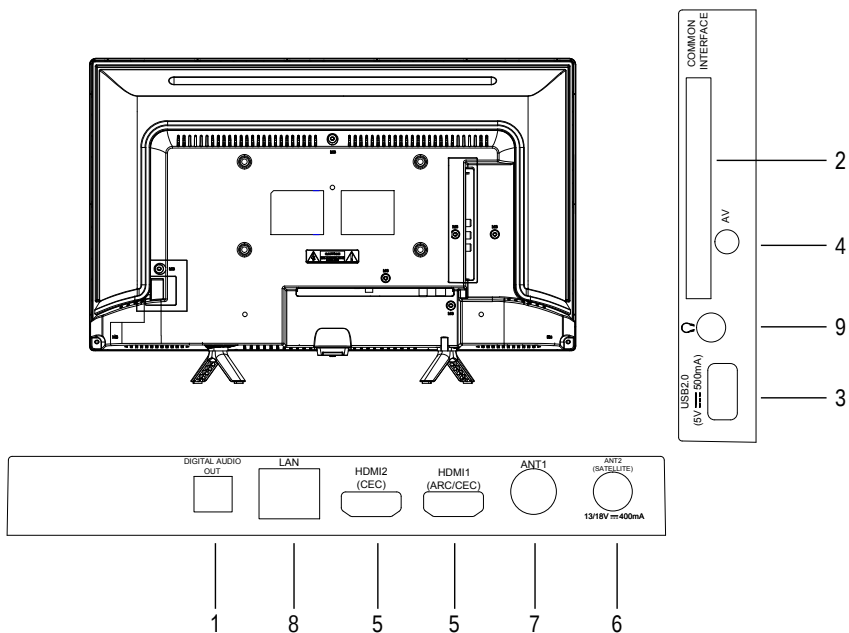

1. Digitale Audioausgang.
2. CI-Steckplatz – zum Anschluss einer CI-Karte.
3. USB-Port zum Verbinden eines USB-Speichergeräts.
4. AV IN: AV-Audio/-Videosignal-Eingang.
5. HDMI-Anschluss (HDMI1 (ARC) unterstützt ARC).
6. ANT2: zum Anschließen einer Satellitenantenne (ANT2) (SATELLIT).
7. ANT1: zum Anschließen der externen Antenne.
8. LAN: Port für das lokale Netzwerk (LAN).
9. Kopfhöreranschluss.

Fernbedienung

Erklärung der Fernbedienungstasten:

Nº	Taste	Beschreibung
1.	Ein-/Aus	Ein-/Ausschalten des Fernsehers.
2.	Stummschaltung	Stummschaltung aktivieren/deaktivieren.
3.	0-9	Zahlentasten.
4.	EXIT	Aktuelle Schnittstelle verlassen.
5.	Startseite	Fernseher-Startseite öffnen.
6.	Dashboard	Dashboard-Menü.
7.	Menü	Hauptmenü.
8.	Richtung/OK	Verwenden Sie die Joystick-Pfeile, um durch das Menü oder die Einstellungen zu navigieren. Klicken Sie zum Auswählen oder Bestätigen auf OK.
9.	Zurück	Rückkehr zum vorherigen Programm.
10.	Qsuchen	Geben Sie die Google -Suchschnittstelle ein.
11.	NETFLIX	Netflix-App öffnen.
12.	YouTube	YouTube-App öffnen.
13.	Prime video	Prime video-App öffnen.
14.	APPS	Installierte Programme anzeigen.
15.	EPG	Programmführer im Digital-TV-Modus.
16.	Lautstärke	Lautstärke einstellen.
17.	Programm	Zappen.
18.	Quelle	Signalquelle auswählen.
19.	Info	Programminformationen anzeigen.
20.	Audio	Audio-Sprache auswählen.
21.	Teletext	Videotext ein- oder ausblenden.
22.	Medien	Steuerung der Medienwiedergabe im Medienmodus.
23.	Konto	Account wechseln.
24.	Farbe	Benutzung über die Anleitungen im Schirmbild.



Geräte anschließen

Anschließen des digitalen Audiosystems

Verbinden Sie den Anschluss des Koaxialkabels (nicht mitgeliefert) mit dem digitalen Koaxialausgang an Ihrem Fernseher.

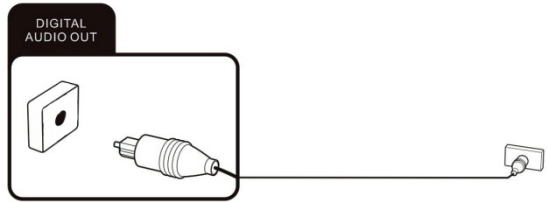

CI-Karten-Steckplatz

Falls Sie ein Abonnement für verschlüsselte Kanäle von einem Pay TV-Anbieter gekauft haben, schließen Sie die von ihrem Operator bereitgestellten CI-Karte. Um mehr zu erfahren, lesen Sie bitte die mit Ihrer CI-Karte gelieferte Dokumentation.



ACHTUNG::

Schalten Sie Ihren Fernseher immer aus, bevor Sie die CI-Karte an-/ oder ausschließen. Andernfalls könnten Sie den Fernseher oder das CI-Modul beschädigen.

Einlegen der CI-Karte

Stecken Sie das Modul mit der CI oder CI+ Karte in den Steckplatz. Achten Sie darauf, dass das Modul richtig herausgerichtet ist.

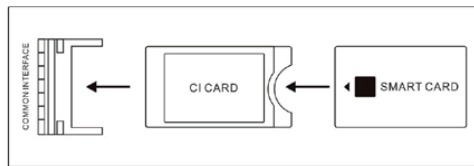

Entfernen der CI-Karte

Ziehen Sie die CI-Karte zum Entfernen vorsichtig aus dem CI-Karten-Steckplatz. Das CI/CI+ Modul wird initialisiert, nachdem Sie den Fernseher eingeschaltet haben. Der Vorgang kann eine Weile dauern. Anschließend sollten Sie in der Lage sein, die verschlüsselten Kanäle zu sehen. Sollte dies nicht der Fall sein, wenden Sie sich an Ihren Anbieter, um sicherzustellen, dass das Signal für Sie aktiviert wurde.

Anschließen des USB-Geräts

Verwenden Sie den USB2.0 Port des Fernsehers zum Anschließen passender Massenspeichergeräte.

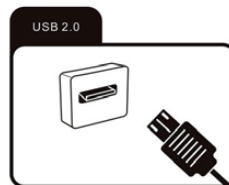

Anschließen eines Geräts mit Audio-/Video-Ausgang

Verbinden Sie das externe Gerät über die Audio-/Video-Ausgang, damit Sie AV-Adapter (nicht mitgeliefert) nutzen und Signalquelle „AV“ aus der angegebenen Liste wählen.

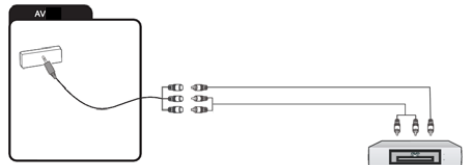

Anschließen des externen Geräts mit HDMI-Schnittstelle

Der Anschluss über ein HDMI-Kabel ermöglicht die gleichzeitige Übertragung von Audio- und Videosignalen über ein Kabel. Verbinden Sie das Gerät mit dem Kabel mit der Steckdose und wählen Sie die entsprechende Quelle im TV-Menü.

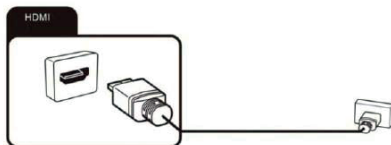

Anschließen der Antennenkabel

Sie können die Außenantenne durch die entsprechende Anschlussstelle.



Anschließen der Satelliten-Antenne

Sie können das Kabel Ihrer Satelliten-Antenne an Buchse ANT2 SATELLITE anschließen. Wählen Sie die Signalquelle „DVB-S/S2“, um Satellitenempfang umzuschalten.

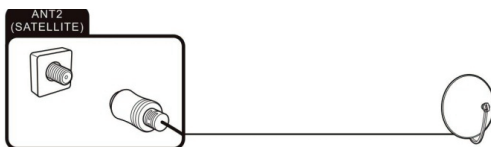

Verbinden des LAN-Netzwerkkabels



Schließen Sie das Kabel Ihres Routers an LAN-Anschluss des Fernsehers. Sie können auch eine Internet-Verbindung über WiFi einrichten.

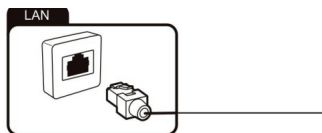

Anschluss an Kopfhörer

Sie können Kopfhörer oder ein Gerät mit dem an Kopfhörersymbol gezeichnet. Verwenden Sie den 3,5-mm-Kontakt-Audiokabel.

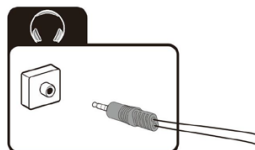

Ein- und Ausschalten

Einschalten

Wenn das Gerät im Stand-by-Modus ist, Das bedeutet, drücken Sie die Ein-/Aus-Taste auf Gerät oder relevante  Taste auf der Fernbedienung.

Ausschalten

Um den Stand-by-Modus einzustellen, rücken Sie die Ein-/Aus-Taste auf das Gerät oder relevante  Taste auf der Fernbedienung.

Nach dem Gebrauch

Reinigung



ACHTUNG::

Trennen Sie das Gerät vor dem Reinigen von der Stromquelle, um Stromschlaggefahr zu vermeiden.

Verwenden Sie keine Flüssig- oder Aerosolreiniger. Verwenden Sie nur ein sauberes Tuch.



ACHTUNG::

Wenn Sie den Bildschirm reinigen, halten Sie das Gerät fest, um es nicht umgekippt und beschädigt werden könnte.

Transport und Lagerung

Wenn Sie das Gerät voraussichtlich längere Zeit nicht benutzen werden, ziehen Sie den Netzstecker aus der Steckdose und nehmen Sie die Batterien aus der Fernbedienung. Achten Sie darauf, dass die Lagertemperatur zwischen -15 °C und 45 °C liegt und die relative Luftfeuchtigkeit 90 % nicht überschreitet.

Übertragung

1. Trennen Sie alle Kabel vom Gerät, bevor Sie es übertragen.
2. Für die Übertragung eines großen Fernsehers sind zwei bis drei Personen erforderlich.
3. Wenn Sie das Fernsehgerät von Hand bewegen, üben Sie keine Kraft auf den LCD-Bildschirm und den Bildschirmrahmen aus.
4. Schützen Sie das Fernsehgerät beim Transport vor Stößen und starken Vibrationen.
5. Wenn Sie das Fernsehgerät zu einer Reparaturwerkstatt bringen oder an einen anderen Ort transportieren müssen, verpacken Sie es in dem Karton und dem Verpackungsmaterial, in dem es ursprünglich geliefert wurde.

Entsorgung des Produkts



Nach Ablauf der Lebensdauer muss dieses Produkt zur Weiterverarbeitung und Entsorgung an die entsprechende Sammelstelle für Elektro- und Elektronikgeräte abgegeben werden. Durch die ordnungsgemäße Entsorgung tragen Sie dazu bei, natürliche Ressourcen zu schonen und negative Auswirkungen auf die Umwelt und die menschliche Gesundheit zu vermeiden, die bei unsachgemäßer Handhabung möglich sind. Weitere Informationen zu den Annahme- und Verarbeitungsstellen dieser Art von Geräten erhalten Sie bei den örtlichen Kommunalbehörden oder beim Betrieb zur Beseitigung von Hausmüll.



Dieses Produkt erfüllt die Anforderung der EU-Richtlinien über elektromagnetische Kompatibilität und elektrische Sicherheit.

Fehlerbehebung

Sie können die am häufigsten auftretenden Probleme mithilfe der nachstehenden Informationen beheben. Wenn das nicht geholfen hat, wenden Sie sich an technischen Support oder Service-Zentrum.

Allgemeine Probleme

Fernseher schaltet sich nicht ein

- Verbinden Sie das Netzkabel des Fernsehers mit einer funktionierenden Steckdose.
- Ersetzen Sie die Batterien in der Fernbedienung.
- Ziehen Sie den Stecker des Netzkabels aus der Netzsteckdose für etwa Sekunden und schließen Sie ihn wieder an.

Fernbedienung funktioniert nicht

- Stellen Sie sich sicher, dass es kein Hindernis zwischen der Fernbedienung und dem Fernseher gibt.
- Ersetzen Sie die Batterien.
- Achten Sie darauf, dass der Fernbedienungssensor nicht direkter Sonnenstrahlung ausgesetzt ist.

Kein Bild

- Stellen Sie sich sicher, dass die externen Signalquellen korrekt verbunden sind.
- Stellen Sie sich sicher, dass das Verbindungskabel zum externen Gerät nicht beschädigt wird.
- Stellen Sie sich sicher, dass die Signalquelle richtig gewählt wurde.

Pixel (Punkte), immer dunkel, weiß oder farbig

- Ihr Fernseher ist mit Hightech-LEDs ausgestattet. Manchmal liegt jedoch eine Fehlfunktion der Pixel vor. Dies ist bei diesem Gerätetyp normal und stellt keinen Mangel dar.

Probleme beim Signal

Kein Bild

- Überprüfen Sie, ob die Antenne korrekt verbunden wird und das Antennenkabel nicht beschädigt ist.

- Stellen Sie sich sicher, dass der Antennenstecker fest am Fernseher angeschlossen wird.
- Stellen Sie sich sicher, dass sie Signalquelle richtig gewählt wurde.
- Stellen Sie die Kanalsuche wieder ein, falls die oben genannten Tipps nicht geholfen haben.

Schlechtes Bild

- Überprüfen Sie, ob die Antenne korrekt verbunden wird und versuchen Sie die Antennenlage einzustellen.
- Versuchen Sie den Kanal wieder einzustellen.
- Passen Sie die Bildeinstellungen wie Helligkeit, Kontrast und andere.

Kein Ton

- Überprüfen Sie, ob der Ton durch die Taste **◀*** deaktiviert wurde.
- Überprüfen Sie, ob der Ton als minimal eingestellt. Drücken Sie die Taste **◀ +** .

Keine Farbe

- Passen Sie die Farbeinstellungen an.
- Vergewissern Sie sich, ob die Sendung in Farbe übertragen wird.
- Überprüfen Sie, ob der Kanal richtig eingestellt ist.

Probleme bei der Multimedia-Wiedergabe

Datei wird nicht abgespielt

- Stellen Sie sich sicher, dass das USB-Massenspeichergerät kompatible Dateien enthält, die vom Fernseher unterstützt werden.

Probleme mit der Wiedergabe von anderen Geräten

Kein Ton

- Überprüfen Sie, ob das Audiokabel korrekt verbunden und nicht beschädigt ist.
- Vergewissern Sie sich, ob Sie die richtige Signalquelle auf Ihrem Fernseher gewählt haben.

Ton ist verzerrt oder es ist ein brummendes Geräusch zu hören

- Reinigen Sie die Verbindungsstecker.
- Ersetzen Sie das Verbindungskabel zu dem externen Gerät.

Probleme mit dem Online-Dienst (Smart TV)

Beim Nutzen der Kabelnetzverbindung (LAN)

- Prüfen Sie, ob das Netzkabel nicht beschädigt wird und korrekt verbunden ist.
- Prüfen Sie, ob Sie sich mit dem Internet von einem anderen Gerät im Netzwerk verbinden können.
- Es ist möglich, dass der Service für alle Nutzer jetzt unzugänglich ist.
- Prüfen Sie die Netzwerkeinstellungen auf Ihrem Fernseher.

Beim Nutzen des kabellosen Netzwerks

- Prüfen Sie, ob Sie von einem anderen Gerät im Netzwerk zugreifen können.
- Es ist möglich, dass der Service für alle Nutzer jetzt unzugänglich ist.
- Prüfen Sie die Netzwerkeinstellungen auf Ihrem Fernseher.

Technische Daten

WI-FI	
Frequenzbereich	Sendeleistung (max)
2.412GHz-2.472GHz (2.4G wifi)	<20 dBm
5.180GHz-5.320GHz (5G wifi)	<20 dBm
5.500GHz-5.700GHz (5G wifi)	<20 dBm
5.745GHz-5.825GHz (5G wifi)	<14 dBm
Bluetooth	
Frequenzbereich	Sendeleistung (max)
2.402GHz-2.480GHz	<10 dBm

Das Gerät entspricht den HF-Spezifikationen, wenn das Gerät in einem Abstand von 20 cm verwendet wird. Die Betriebsfrequenz von 5150–5350 MHz Wi-Fi 5G ist nur auf Innenräume beschränkt. Softwareversion (einschließlich oder höher): V02.00018



Hergestellt unter der Lizenz von Dolby Laboratories. Dolby, Dolby Audio, und das Symbol double-D sind Warenzeichen von Dolby Laboratories Licensing Corporation.

Technische Daten

Modell		24GW5210S
Größe		24" (60cm)
Auflösung		1366 x 768
Helligkeit, cd/m ²		160
Kontrastverhältnis		3000:1
Seitenverhältnis		16:9
Blickwinkel		178/178
Stromversorgung		~100-240V 50/60Hz
VESA		200x100 mm
Abmessungen,mm	Ohne Ständer	552.9×86.3×332.6
	Mit Ständer	552.9×144.1×369.7
Nettogewicht, kg	Mit Ständer	2.5
Energieeffizienzklasse		E
Stromverbrauch im Betriebsmodus, W		17
Jährlicher Verbrauch, kWh/1000h		17
Stromverbrauch im Standby-Modus, W		0.5

Hinweis: Technische Daten und Design des Gehäuses (Ausführung) des Fernsehers können ohne vorherige Ankündigung durch den Hersteller geändert werden. Die in diesem Handbuch gezeigten Bilder dienen nur zur Veranschaulichung. Für bestätigte Informationen beziehen Sie sich bitte auf das tatsächliche Gerät.

Před instalací si prosím pozorně přečtete tuto uživatelskou příručku. Doporučuje se ji uschovat pro budoucí použití. Obrázky uvedené v této příručce jsou pouze pro informaci a mohou se lišit od skutečného zakoupeného výrobku.



Technické údaje a design skříně televizoru (vzhled) uvedené v této příručce mohou být změněny výrobcem bez předchozího upozornění.

Nápověda

Funkce Nápověda nabízí mnoho informací o provozu televizoru. Chcete-li použít funkci Nápověda, stisknete tlačítko Domů a poté pomocí tlačítek se šipkami a OK přejděte do nabídky Nápověda. V seznamu nebo při vyhledávání klíčových slov najdete návod k řešení potíží. Pokud aktualizujete soubor APK, funkce nápovědy a informace budou aktualizovány.

Balík

1.	LED TV.	1
2.	Dálkové ovládání.	1
3.	Stojany (Skupina).	1
4.	Uživatelská příručka.	1
5.	Šroub (Skupina).	1
6.	Baterie dálkového ovládání.	2
7.	Samostatný obalový kontejner, sada.	1

Vážený zákazníku, před uvedením do provozu si prosím kompletně přečtete všechny tyto bezpečnostní a provozní pokyny a uschovejte si tento návod pro budoucí použití. Vždy dodržujte následující opatření, abyste se vyhnuli nebezpečným situacím a zajistili špičkový výkon vašeho výrobku..

	POZOR NEBEZPEČÍ ÚRAZU ELEKTRICKÝM PROUDEM NEOTVÍREJTE	
VAROVÁNÍ: ABYSTE SNÍŽILI RIZIKO ÚRAZU ELEKTRICKÝM PROUDEM, NEODSTRAŇUJTE KRYT (NEBO ZADNÍ ČÁST). UVNITŘ NEJSOU ŽÁDNÉ SOUČÁSTI, KTERÉ BY MOHL UŽIVATEL SÁM OPRAVIT. OBRAŤTE SE NA KVALIFIKOVANÝ SERVISNÍ PERSONÁL..		
	Symbol blesku se symbolem šipky v rovnostranném trojúhelníku má upozornit uživatele na přítomnost neizolovaného „nebezpečného napětí“ v krytu výrobku, které může být dostatečně velké, aby představovalo riziko úrazu elektrickým proudem.	
	Vykičtník v rovnostranném trojúhelníku má upozornit uživatele na přítomnost důležitých provozních a údržbových (servisních) pokynů v literatuře přiložené ke spotřebiči.	

Informace o předpisech

Toto zařízení generuje a může vyzařovat vysokofrekvenční energii, a pokud není nainstalováno a používáno v souladu s pokyny, může způsobit škodlivé rušení rádiové komunikace. Nelze však zaručit, že při konkrétní instalaci k rušení nedojde. Pokud toto zařízení způsobuje škodlivé rušení rozhlasového nebo televizního příjmu, což lze zjistit vypnutím a zapnutím zařízení, doporučujeme uživateli, aby se pokusil napravit rušení jedním nebo více z následujících opatření:

- a. Přemístěte přijímací anténu.
- b. Zvětšete vzdálenost mezi zařízením a přijímačem.
- c. Připojte zařízení do zásuvky v jiném okruhu, než ke kterému je připojen přijímač.
- d. Požádejte o pomoc prodejce nebo zkušeného rádiového/TV technika.

POZOR

- × **Nepokoušejte se tento produkt žádným způsobem upravovat bez písemného souhlasu dodavatele. Neoprávněná úprava může zrušit oprávnění uživatele provozovat tento produkt.**
- × **Obrázky a ilustrace v této uživatelské příručce jsou poskytovány pouze pro informaci a mohou se lišit od skutečného vzhledu produktu. Design a specifikace produktu se mohou změnit bez upozornění.**

DŮLEŽITÁ VAROVÁNÍ A POZOR

Elektrická energie může vykonávat mnoho užitečných funkcí, ale může také způsobit zranění osob a poškození majetku, pokud se s ní nesprávně zachází. Tento produkt byl navržen a vyroben s nejvyšší prioritou bezpečnosti. **ALE NESPRÁVNÉ POUŽITÍ MŮŽE ZPŮSOBIT POTENCIÁLNÍ ÚRAZ ELEKTRICKÝM PROUDEM NEBO NEBEZPEČÍ POŽÁRU.** Abyste předešli potenciálnímu nebezpečí, dodržujte při instalaci, provozu a čištění výrobku následující pokyny.

- 1. Nástavce** – Používejte pouze nástavce/příslušenství specifikované výrobcem. Nepoužívejte příslušenství nedoporučené výrobcem. Použití nesprávného příslušenství může vést k nehodám.
- 2. Voda** – Abyste snížili riziko požáru nebo úrazu elektrickým proudem, nevystavujte tento přístroj dešti ani vlhkosti. Přístroj nesmí být vystaven kapající nebo stříkající vodě a na přístroj nesmí být pokládány předměty naplněné tekutinami, jako jsou vázy.
- 3. Požár nebo výbuch** – V blízkosti jednotlivky nepoužívejte ani neskladujte hořlavé nebo hořlavé materiály. Mohlo by dojít k požáru nebo výbuchu. Na televizor nepokládejte žádné zdroje otevřeného ohně, jako jsou zapálené svíčky, cigarety nebo vonné tyčinky.

Varování: Abyste zabránili šíření požáru, držte svíčky nebo jiný otevřený oheň vždy mimo tento výrobek.

4. Ventilace – Při instalaci televizoru dodržujte vzdálenost alespoň 4 palce mezi televizorem a ostatními předměty (stěny, boky skříně atd.), aby byla zajištěna správná ventilace. Nedodržení správné ventilace může způsobit požár nebo problém s produktem způsobený zvýšením jeho vnitřní teploty.

5.  Toto zařízení je elektrický spotřebič třídy II nebo s dvojitou izolací. Byl navržen tak, aby nevyžadoval bezpečnostní připojení k elektrickému uzemnění.

6. Napájecí zdroj – Tento produkt je určen k napájení uvedeným napájecím zdrojem uvedeným na štítku s označením. Pokud si nejste jisti typem zdroje napájení ve vaší domácnosti, poraďte se s prodejcem produktu nebo místní energetickou společností.

7. Přetížení – Nepřetěžujte zásuvky ve zdí, prodlužovací kabely nebo zásuvky na jiném zařízení, protože by mohlo dojít k požáru nebo úrazu elektrickým proudem.

8. Napětí – Před instalací tohoto televizoru se ujistěte, že napětí vaší zásuvky odpovídá napětí uvedenému na štítku spotřebiče.

9. Napájecí zástrčka – Nepodceňujte bezpečnostní účel polarizované zástrčky nebo zástrčky uzemněného typu. Většina spotřebičů doporučuje, aby byly umístěny na vyhrazeném okruhu; to znamená okruh s jednou zásuvkou, který napájí pouze tento spotřebič a nemá žádné další zásuvky nebo odbočky.

10. SÍŤOVÁ zástrčka přístroje se používá jako odpojovací zařízení, odpojovací zařízení musí zůstat snadno použitelné. Udržte svou zásuvku střídavého proudu blízko vašeho televizoru pro snadné

zapojování a odpojování.

11. Montáž na stěnu – Při montáži produktu na stěnu se ujistěte, že jste produkt nainstalovali podle metody doporučené výrobcem. Toto je bezpečnostní prvek.

12. Stojan – Neumísťujte výrobek na nestabilní vozík, stojan, trojnožku nebo stůl. Umístění produktu na nestabilní základ může způsobit pád produktu, což může mít za následek vážné zranění osob a poškození produktu. Televizor vždy umístěte na nábytek, který televizor bezpečně unese. Ujistěte se, že konce televizoru nepřesahují přes okraj nosného nábytku.

13. Vnikání předmětů a tekutin – Nikdy nevkládejte žádné předměty do produktu větracími otvory nebo otvory. Výrobek prochází vysoké napětí a vložení předmětu může způsobit úraz elektrickým proudem a/nebo zkrat vnitřních částí. Ze stejného důvodu nepolevujte výrobek vodou nebo tekutinou.

14. Poškození vyžadující servis – Toto zařízení by měl opravovat pouze autorizovaný a řádně vyškolený technik. Otevření krytu nebo jiné pokusy uživatele o servis této jednotky mohou způsobit vážné zranění nebo smrt elektrickým proudem a mohou zvýšit riziko vzniku požáru.

15. Náhradní díly – V případě, že produkt potřebuje náhradní díly, ujistěte se, že servisní technik používá náhradní díly specifikované výrobcem nebo díly se stejnými charakteristikami a výkonem jako originální díly. Použití nepovolených dílů může způsobit požár, úraz elektrickým proudem a/nebo jiné nebezpečí.

16. Bezpečnostní kontroly – Po dokončení servisních nebo opravárenských prací požádejte servisního technika, aby provedl bezpečnostní kontroly, aby se ujistil, že je produkt ve správném provozním stavu.

17. Děti – Nedovolte malým dětem, aby si hrály s plastovým sáčkem, který byl dodán s televizorem, když jste jej vybalili. Pokud tak neučiníte, může dojít k udušení a zranění.

18. Baterie – Baterie (baterie nebo nainstalované baterie) nesmí být vystaveny nadměrnému teplu, jako je sluneční záření, oheň a podobně. Nevyhazujte žádné baterie do domovního odpadu. Vraťte je do sběrného místa pro staré baterie.

19. Anténa – Anténu instalujte mimo vysokonapětové elektrické vedení a komunikační kabely a ujistěte se, že je bezpečně nainstalována. Pokud se anténa dotkne elektrického vedení, kontakt s anténou může způsobit požár, úraz elektrickým proudem nebo vážné zranění.

20. Ochrana panelu – Panel použitý v tomto produktu je vyroben ze skla. Proto se může rozbít, když výrobek upadne nebo na něj narazí jiné předměty. Dávejte pozor, abyste se nezranili úlomkou skla v případě rozbítí panelu.

21. Doporučuje se nepoužívat výrobek v místech, kde se vyskytuje olejový kouř nebo pára, které mohou poškodit materiál tohoto výrobku.

22. Provozní podmínky: teplota vzduchu od 15 do 35 °C; vlhkost od 45 do 75 %; atmosférický tlak od 86 do 106 do Pa (od 650 do 800 mm rtuťi).

23. Přeprava: Zabalené televizory je možné přepravovat všemi způsoby přepravy teplota vzduchu od +50 do - 40 °C a vlhkost od 75 do 100 %.

24. ~ Označuje střídavý proud.

— — — Označuje stejnosměrný proud.

Bezpečnostní instrukce

Důležité bezpečnostní pokyny

1. Přečtěte si tyto pokyny.
2. Uchovejte si tyto pokyny.
3. Dbejte všech varování.
4. Dodržujte všechny pokyny.

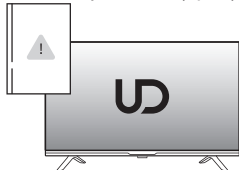

5. Nepoužívejte toto zařízení v blízkosti vody.

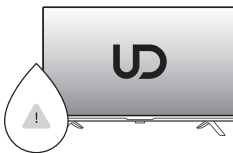

6. Čistěte pouze suchým hadříkem. Před čištěním odpojte tento výrobek ze zásuvky. Nepoužívejte tekuté čističe nebo aerosolové čističe.

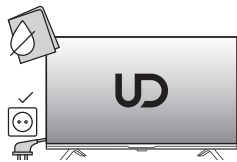

7. Neblokujte žádné ventilační otvory. Větrání by nemělo být bráněno zakrytím větracích otvorů předměty, jako jsou noviny, ubrusy, závěsy atd.

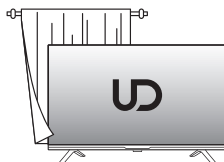

8. Neinstalujte v blízkosti žádného zdroje tepla, jako jsou radiátory, tepelné regulátory, kamna nebo jiná zařízení (včetně zesilovačů), která produkují teplo.

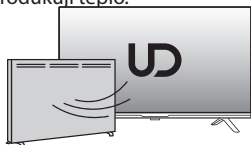

9. Nepodceňujte bezpečnostní účel polarizované nebo uzemněné zástrčky. Polarizovaná zástrčka má dvě čepele, přičemž jedna je širší než druhá. Zástrčka zemnicího typu má dvě čepele a třetí zemnicí kolík. Široká čepel nebo třetí hrot slouží pro vaši bezpečnost. Pokud dodaná zástrčka nepasuje do vaší zásuvky, poraďte se s elektrikářem o výměně zastaralé zásuvky.

10. Chraňte napájecí kabel před šlapáním nebo přiskřípnutím, zejména u zástrček, zásuvek a v místě, kde vychází z přístroje.

11. Poučte děti o nebezpečích lezení na nábytek, aby dosáhly na ovládací prvky televizoru.

13. Pro zvýšení ochrany tohoto produktu během bouřky nebo když je ponechán bez dozoru a nepoužíváte jej po dlouhou dobu, odpojte jej ze zásuvky a odpojte kabelový systém.

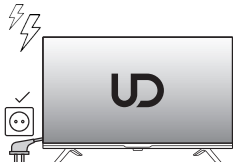

12. Při použití vozíku buďte opatrní při přemísťování kombinace vozík/přístroj, abyste se vyhnuli zranění při převrácení. Náhle zastavení, nadměrná síla a nerovný povrch podlahy mohou způsobit pád výrobku z vozíku.

14. Veškerý servis svěřte kvalifikovanému servisnímu personálu. Servis je nutný v případě, že byl přístroj jakýmkoliv způsobem poškozen, např. je poškozen napájecí kabel nebo zástrčka, pokud do přístroje vnikla kapalina nebo do něj spadly předměty, přístroj byl vystaven dešti nebo vlhkosti, nefunguje normálně, nebo byl upuštěn.

POZNÁMKA

- × Likvidace tohoto produktu musí být provedena v souladu s předpisy vašeho místního úřadu. Nevyhazujte tento výrobek do běžného domovního odpadu.
- × Občas se na obrazovce může objevit několik neaktivních pixelů jako pevný bod modré, zelené nebo červené. Vezměte prosím na vědomí, že to nemá vliv na výkon vašeho produktu.
- × Nedotýkejte se obrazovky a nedržte na ní prsty po dlouhou dobu. Pokud tak učiníte, může dojít k dočasnému zkreslení obrazovky.
- × Nedoporučuje se ponechat určitý statický obraz (například písmena, čísla, symboly) na obrazovce extrémně dlouho, protože to může způsobit statické obrázky.
- × Produkt je v pohotovostním režimu v rámci síťové funkce a přechod do stabilního stavu trvá 30 minut.

Tipy pro bezpečnostní stabilitu TV

Televizor může spadnout a způsobit vážné zranění nebo smrt.

- VŽDY používejte skříňky nebo stojany nebo způsoby montáže doporučené výrobcem televizoru.
- VŽDY používejte nábytek, který bezpečně unese televizor.
- VŽDY zajistěte, aby televizor nepřesahoval přes okraj nosného nábytku.
- VŽDY poučte děti o nebezpečích šplhání po nábytku, aby dosáhly na televizor nebo jeho ovládací prvky.
- VŽDY vedte kabely a kabely připojené k televizoru tak, aby o ně nebylo možné zakopnout, zatáhnout nebo uchopit.
- NIKDY neumísťujte televizor na nestabilní místo.
- NIKDY neumísťujte televizor na vysoký nábytek (například skříňe nebo knihovny), aniž byste nábytek i televizor ukotvili na vhodnou podpěru.
- NIKDY nepokládejte televizor na látku nebo jiné materiály, které se mohou nacházet mezi televizorem a podstavným nábytkem.
- NIKDY nepokládejte předměty, které by mohly děti svádět k lezení, jako jsou hračky a dálkové ovladače, na horní část televizoru nebo nábytek, na kterém je televizor umístěn.

Suggerimenti per il modello senza cornice

Indipendentemente dalle circostanze, mantenere il pannello TV in posizione verticale; in caso di inclinazione, l'angolo di inclinazione tra il pannello e il piano verticale non deve superare i 15° (la regola si applica ai prodotti della serie frameless).

Začínáme

Montáž stojanu

Než budete moci nainstalovat televizor, musíte namontovat stojan. Případně jej můžete připevnit na zeď. K provedení instalace je potřeba křížový šroubovák.

Nastavení televizoru

Umístěte televizor na rovný a stabilní povrch (například stůl nebo speciálně navržený televizní stojan). Ujistěte se, že jsou všechny kabely položeny jednoduše a bezpečně a nepředstavují nebezpečí zakopnutí. Zařízení musí být připojeno do síťové zásuvky pomocí síťového kabelu. Tato síťová zásuvka musí být snadno přístupná, aby bylo možné v případě nouze okamžitě vytáhnout síťovou zástrčku.

Vložení baterií do dálkového ovladače

1. Otočte dálkový ovladač spodní stranou nahoru, vložte prst do prohlubně a zatlačte na kryt prostoru pro baterie ve směru šipky. Odstraňte kryt bateriového prostoru.

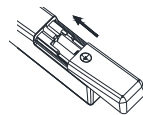
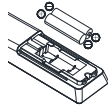
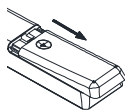

2. Vložte dodané baterie do dálkového ovladače. Ujistěte se, že baterie vkládáte správně se správnou polaritou, jak je znázorněno uvnitř prostoru pro baterie.

3. Vraťte zpět kryt prostoru pro baterie a zatlačte proti směru šipky, dokud nezapadne na místo



Pozor:

Pokud nebudete zařízení delší dobu používat, vyjměte baterie z dálkového ovladače. V opačném případě může dojít k poškození dálkového ovladače vytečením kyseliny z baterie.

Ovládání a připojení



Pozor:

Před připojením nebo odpojením jakýchkoli kabelů vypněte všechna související zařízení (také televizor). Jinak byste mohli zařízení poškodit.

Zadní strana

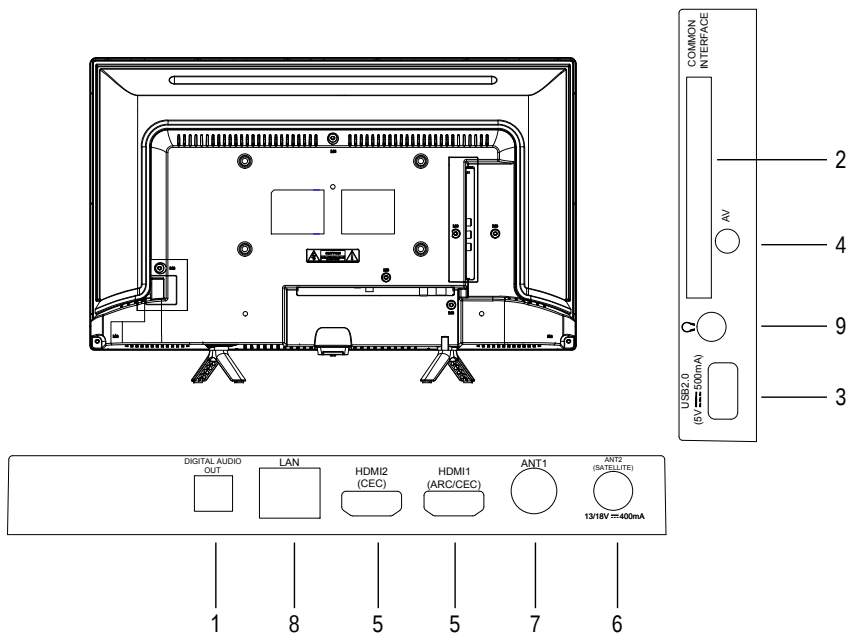

1. DIGITAL AUDIO OUT: Připojení k externímu digitálnímu audio zařízení.
2. Slot Common Interface.
3. USB2.0: USB port. Připojte paměťové zařízení USB pro přehrávání multimediálních souborů.
4. AV: Vstup AV audio/video signálu.
5. HDMI: Vstup HDMI (High-Definition Multimedia Interface). (HDMI1 podporuje funkci ARC).
6. ANT2: Připojení pro satelitní anténu (ANT 2) (SATELLITE)
7. ANT1: Pro připojení externí antény.
8. LAN: Port místní sítě (LAN). Připojte kabel LAN k tomuto portu pro připojení k síti.
9. Výstup pro sluchátka: Konektor pro sluchátka/sluchátka.

Dálkové ovládání

Definice tlačítek na dálkovém ovladači:

Nº	Tlačítka	Popis
1.	Napájení	Zapnout/vypnout TV.
2.	Ztlumit	Ztlumit nebo obnovit zvuk.
3.	Číslo	Číselná tlačítka.
4.	EXIT	Ukončení aktuálního rozhraní.
5.	Domov	Otevřete domovskou stránku google TV.
6.	Dashboard	Nabídka palubní desky.
7.	JÍDELNÍ LÍSTEK	Hlavní menu.
8.	Směr/OK	Pomocí směrových tlačítek vyberte možnosti nabídky nebo nastavení. Stiskněte OK pro výběr nebo potvrzení položky nabídky.
9.	Zadní	Návrat k naposledy sledovanému programu.
10.	Q Vyhledávání	Vstupte do vyhledávacího rozhraní Google
11.	NETFLIX	Otevřete aplikaci Netflix.
12.	Youtube	Otevřete aplikaci YouTube.
13.	Prvotřídní video	Otevřete hlavní video aplikaci.
14.	APLIKACE	Zobrazit všechny nainstalované aplikace.
15.	EPG	Spusťte elektronického programového průvodce.
16.	Hlasitost	Upravte hlasitost.
17.	Program	Vyberte programy ve vzestupném nebo sestupném pořadí.
18.	Zdroj	Vyberte zdroj signálu.
19.	Info	Zobrazení informací o programu.
20.	Zvuk	Vyberte jazyky zvuku a zvukové kanály.
21.	TTX	Zobrazit nebo skrýt teletext.
22.	Média	Ovládání přehrávání médií v režimu Média.
23.	Účet	L_ ` [f Ø VŽ
24.	Barva	Používejte v souladu s pokyny k provoznímu rozhraní.



Připojení antén, internetu a externích zařízení

Připojení digitálního audio systému

Televizor můžete připojit k digitálnímu audio systému (např. zesilovač, domácí kino). Připojte zástrčku na konci koaxiálního audio kabelu (není součástí dodávky) do konektoru Digital Audio Out na vašem televizoru.

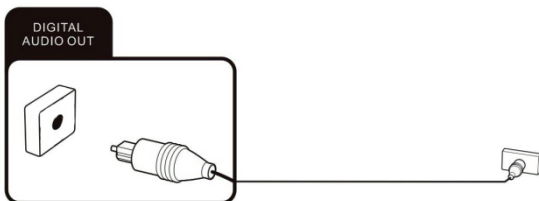

Slot pro CI kartu

Pokud jste si u poskytovatele Pay TV zakoupili předplatné pro sledování kódovaných programů, můžete do tohoto slotu vložit modul s kartou CI nebo CI+. Další informace naleznete v dokumentaci dodané s kartou CI.



Pozor:

Před vložením nebo vyjmutím modulu CI vypněte televizor. Jinak byste mohli poškodit modul nebo televizor.

Vložení karty CI

Vložte modul s kartou CI nebo CI+ do slotu pro kartu CI. Ujistěte se, že je to správným směrem.

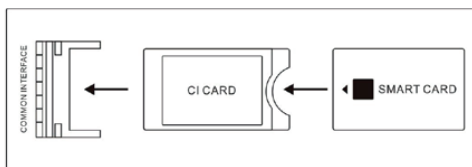

Vyjmutí karty CI

Chcete-li kartu CI vyjmout, opatrně ji vytáhněte ze slotu pro kartu CI. Modul CI/CI+ se inicializuje po zapnutí televizoru. Může to chvíli trvat. Poté byste měli být schopni zobrazit kódované kanály. Pokud tomu tak není, obraťte se na svého poskytovatele placené televize a ověřte, zda byl pro vás signál povolen.

Připojování zařízení USB

Televizor má porty USB 2.0 pro připojení k příslušným velkokapacitním paměťovým zařízením.

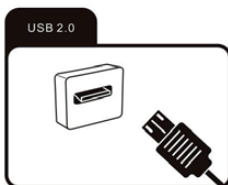

Připojení externího zařízení s AV výstupem

Připojte externí zařízení přes konektor AV přímo k televizoru pomocí kabelu AV. Chcete-li přehrát audio a video signál přiváděný z externího zařízení na televizoru, vyberte zdroj signálu „AV“.

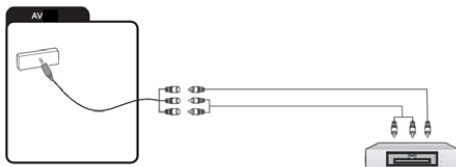

Připojení externího zařízení s rozhraním HDMI

HDMI je zkratka pro „High Definition Multimedia“ a umožňuje digitální přenos obou audio video signálů přes stejný kabel. Chcete-li přehrát audio a video signál přiváděný z externího zařízení na televizoru, vyberte příslušný zdroj signálu.

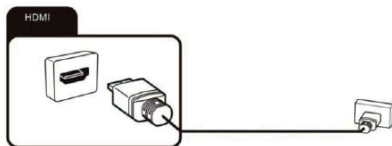

Připojení televizní antény nebo kabelové televize

Do anténní zásuvky můžete připojit kabel z vaší vnitřní nebo venkovní antény nebo kabelové televize.

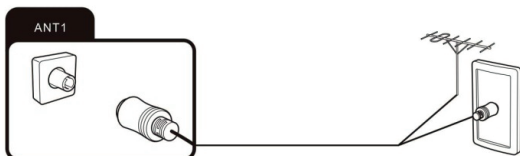

Připojení satelitní antény

Kabel od vaší satelitní antény můžete zapojit do zásuvky ANT 2 SATELLITE. Chcete-li přepnout na satelitní příjem, vyberte zdroj signálu „DVB-S/S2“.

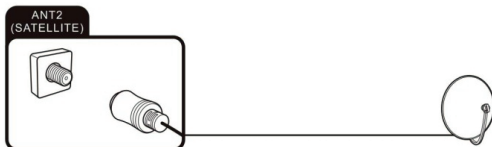

Připojení síťového kabelu (připojení LAN)



Připojení k internetu můžete navázat i přes WiFi.

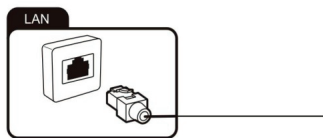

Připojení sluchátek

Do zásuvky označené symbolem sluchátek můžete připojit sluchátka nebo analogové přehrávací zařízení. Použijte audio kabel s 3,5 mm konektorem typu jack.

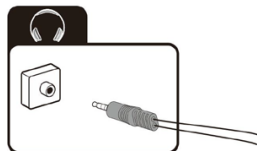

Začínáme

Zapínání

Zkontrolujte, zda je televizor v pohotovostním režimu. To znamená, že síťový kabel musí být zapojen do funkční síťové zásuvky. Poté stiskněte tlačítko napájení na zařízení nebo na  tlačítko na dálkovém ovládacím pro zapnutí televizoru.

Vypínání

Chcete-li televizor vypnout, stiskněte tlačítko Napájení na zařízení nebo stiskněte tlačítko  tlačítko na dálkovém ovládacím.

Po použití

Čištění



Varování:

Před čištěním se ujistěte, že je zařízení odpojeno od elektrické sítě. Jinak hrozí nebezpečí úrazu elektrickým proudem!

Nikdy do jednotky nelijte ani nestříkejte žádnou kapalinu. K čištění krytu používejte pouze čistý a suchý hadřík. Nikdy nepoužívejte agresivní kapaliny. Při velkém znečištění použijte mírně navlhčený hadřík. Vyčistěte obrazovku speciálním hadříkem na čištění obrazovek.

**Pozor:**

při čištění obrazovky držte zařízení jednou rukou pevně a druhou opatrně očistěte obrazovku. Jinak by se mohlo zařízení převrátit a poškodit nebo způsobit zranění.

Skladování, když se nepoužívá

Pokud neplánujete zařízení delší dobu používat, odpojte napájecí kabel ze zásuvky a vyjměte baterie z dálkového ovladače. Ujistěte se, že skladovací teplota je mezi 15 °C a 45 °C a relativní vlhkost nepřesahuje 90 %.

Doprava

Pokud chcete zařízení přemístit na krátkou vzdálenost, postupujte při přepravě zařízení následovně:

1. Odpojte zařízení od sítě.
2. Odpojte všechny kabely připojené k zařízení.
3. Pokud chcete zařízení přemístit mimo budovu, demontujte základnu a volitelné boční podpěry nebo namontovaný nástěnný držák opačným postupem.
4. Pečlivě zabalte televizor. Věnujte zvláštní pozornost tomu, aby byly rohy krytu a obrazovky dobře chráněny.
5. Přeneste televizor a jeho příslušenství na nové místo a znovu jej uveďte do provozu.

Likvidace starých elektrospotřebičů



Evropská směrnice 2012/19/EU o odpadních elektrických a elektronických zařízeních (WEEE) vyžaduje, aby staré domácí elektrospotřebiče nebyly vyhazovány do běžného netříděného komunálního odpadu. Staré spotřebiče musí být sbírány odděleně, aby se optimalizovala regenerace a recyklace materiálů, které obsahují, a snížil se dopad na lidské zdraví a životní prostředí. Symbol přeškrtnutého „popelnice na kolečkách“ na výrobku vám připomíná vaši povinnost, že při likvidaci musí být spotřebič odděleně shromažďován. Spotřebitelé by se měli obrátit na místní úřad nebo prodejce, aby získali informace o správné likvidaci jejich starého spotřebiče.

Shoda



Tento výrobek splňuje požadavky směrnic EU o elektromagnetické kompatibilitě a elektrické bezpečnosti.

Odstraňování problémů

Většinu běžných problémů můžete vyřešit sami pomocí níže uvedených řešení. Pokud problém přetrvává i po kontrole navržených řešení, kontaktujte svého prodejce.

Obecné problémy

Televizor se nezapne.

- Zapojte napájecí kabel televizoru do funkční síťové zásuvky.
- Vyměňte baterie v dálkovém ovladači.
- Vytáhněte zástrčku napájecího kabelu ze síťové zásuvky, počkejte cca. 30 sekund a znovu zapojte napájecí kabel. Zařízení by pak mělo fungovat normálně.

Dálkové ovládání nefunguje

- Není mezi dálkovým ovladačem a snímačem na televizoru překážka?
- Vyměňte baterie.
- Ujistěte se, že senzor dálkového ovládání není vystaven přímému slunečnímu záření.

Bez obrázku

- Jsou všechny propojovací kabely k externím zdrojům signálu správně připojeny?
- Není poškozen propojovací kabel k externímu zdroji signálu?
- Vybrali jste na televizoru správný zdroj signálu?

Problémy s příjmem TV

Bez obrázku

- Je anténa správně zapojena? Není poškozen kabel antény?
- Je zástrčka anténního kabelu pevně připojena?
- Vybrali jste na televizoru správný zdroj signálu?
- Provedli jste již vyhledávání kanálů na svém současném místě?

Špatný obrázek

- Je připojena anténa? Nastavte anténu.
- Zkontrolujte, zda je kanál správně naladěn.
- Upravte nastavení obrazu, jako je jas, barva, ostrost.

Žádný zvuk

- Je zvuk ztlumený? Zmáčkní **◀*** tlačítko .
- Není hlasitost snížena? Zmáčkní **↵** + tlačítko .

Žádná barva

- Upravte nastavení barev.
- Zkontrolujte, zda je program vysílán barevně.
- Zkontrolujte, zda je kanál správně naladěn.

Problémy s přehráváním multimédií

Soubor se nepřehraje

- Zkontrolujte, zda velkokapacitní paměťové zařízení USB obsahuje kompatibilní soubory.

Problémy s přehráváním z externích zařízení

Žádný zvuk

- Zkontrolujte, zda je audio kabel správně připojen nebo poškozen.
- Ujistěte se, že jste na televizoru vybrali správný zdroj signálu.

Zvuk je zkreslený nebo bzučí

- Vyčistěte konektory.
- Vyměňte připojovací kabel k externímu zařízení..

Problémy s online službami (Smart TV)

Pokud používáte kabelové síťové připojení (LAN)

- Zkontrolujte, zda je síťový kabel správně připojen.
- Zkontrolujte, zda není poškozen síťový kabel.
- Zkontrolujte, zda máte přístup k internetu z jiného zařízení v síti.
- Je možné, že server pro vybranou službu je dočasně mimo provoz.
- Zkontrolujte nastavení sítě na televizoru.

Pokud používáte bezdrátovou síť

- Zkontrolujte, zda máte přístup k internetu z jiného zařízení v bezdrátové síti.
- Je možné, že server pro vybranou službu je dočasně mimo provoz.
- Zkontrolujte nastavení sítě na televizoru.

Specifikace

WI-FI	
Frekvenční rozsah	Vysílací výkon (max)
2.412GHz-2.472GHz (2.4G wifi)	<20 dBm
5.180GHz-5.320GHz (5G wifi)	<20 dBm
5.500GHz-5.700GHz (5G wifi)	<20 dBm
5.745GHz-5.825GHz (5G wifi)	<14 dBm
Bluetooth	
Frekvenční rozsah	Vysílací výkon (max)
2.402GHz-2.480GHz	<10 dBm

Zařízení vyhovuje specifikacím RF, pokud je zařízení používáno ve vzdálenosti 20 cm od vašeho těla. Provozní frekvence v 5150-5350MHz Wi-Fi 5G je omezena pouze na vnitřní použití. Verze softwaru (zahrnuje nebo vyšší): V02.00018

 Vyrobeno v licenci společnosti Dolby Laboratories. Dolby, Dolby Audio a symbol dvojitého D jsou ochranné známky společnosti Dolby Laboratories Licensing Corporation.

Specifikace

Modelka	24GW5210S	
Velikost obrazovky	24" (60cm)	
Rozlišení	1366 x 768	
Jas (cd/m)	160	
Kontrastní poměr	3000:1	
Poměr stran	16:9	
Úhel pohledu	178/178	
Vstup napájení	~100-240V 50/60Hz	
VESA	200x100 mm	
Rozměry, mm	Bez stojanu	552.9x86.3x332.6
	Se stojanem	552.9x144.1x369.7
Váha, kg	Se stojanem	2.5
Třída energetické účinnosti	E	
Spotřeba energie v pracovním režimu, W	17	
Roční spotřeba, kWh/1000h	17	
Spotřeba energie v pohotovostním režimu, W	0.5	

Poznámka: Technické údaje a design se mohou změnit bez předchozího upozornění. Všechny obrázky v této uživatelské příručce jsou pouze ilustrativní a mohou být použity jako reference. V závislosti na modelu má přednost skutečná podoba výrobku.

INSTRUKCJA OBSŁUGI

Przed instalacją prosimy o dokładne zapoznanie się z niniejszą instrukcją w celu prawidłowego użytkowania. Zaleca się przechowywanie niniejszej instrukcji do wykorzystania w przyszłości. Zdjęcia zawarte w tej instrukcji służą wyłącznie celom informacyjnym.



Dane techniczne, jak również konstrukcja obudowy (wygląd zewnętrzny) telewizora podane w niniejszej instrukcji mogą zostać zmienione przez producenta bez wcześniejszego powiadomienia.

Pomoc

Rozdział „Pomoc” zawiera wiele informacji na temat korzystania z telewizora. Aby uzyskać dostęp do tego rozdziału, naciśnij przycisk Home, użyj strzałek na pilocie, aby wybrać rozdział Pomoc i naciśnij przycisk OK. Możesz dowiedzieć się, jak rozwiązywać problemy, korzystając z listy lub wyszukiwania słów kluczowych. Jeśli zaktualizujesz APK, funkcja pomocy i informacje zostaną zaktualizowane.

Kompletowanie

1.	Telewizor.	1
2.	Pilot zdalnego sterowania.	1
3.	Wspornik, zestaw.	1
4.	Komplet śrub.	1
5.	Dokumentacja eksploatacyjna.	1
6.	Baterie do pilota.	2
7.	Indywidualny pojemnik do pakowania, zestaw.	1

Szanowny Kliencie, Przed użyciem przeczytaj niniejszą instrukcję w całości, a następnie zachowaj ją na przyszłość. Zawsze przestrzegaj poniższych środków ostrożności, aby uniknąć niebezpiecznych sytuacji i zapewnić maksymalną wydajność telewizora.

	OSTROŻNOŚĆ RYZIKO PORAŻENIA PRĄDEM NIE OTWIERAĆ	
OSTRZEŻENIE! NIE ZDEJMUJ POKRYWY (LUB TYLNEJ POKRYWY), ABY ZMNIJSZYĆ RYZYKO PORAŻENIA PRĄDEM. W ŚRODKU NIE MA CZĘŚCI WEWNĘTRZNYCH, DO KTÓRYCH UŻYTKOWNIK POWINIEN MIEĆ DOSTĘP. SKONTAKTUJ SIĘ Z WYKWAŁIFIKOWANYM PERSONELEM.		
	Symbol z błyskawicą w trójkącie równobocznym ostrzega użytkownika, że wewnątrz obudowy produktu występuje niez izolowane „niebezpieczne napięcie”, które może stwarzać ryzyko porażenia prądem..	
	Wykrzyknik w trójkącie równobocznym ostrzega użytkownika o obecności ważnych instrukcji dotyczących obsługi i konserwacji urządzenia.	

Informacje dotyczące przepisów

To urządzenie generuje, wykorzystuje i może emitować energię o częstotliwości radiowej, a jeśli nie jest zainstalowane i używane zgodnie z instrukcjami, może powodować zakłócenia radiowe. Nie ma jednak gwarancji, że zakłócenia nie będą występować w określonych warunkach instalacji. Jeśli to urządzenie zakłóca sygnał radiowy lub telewizyjny, co można łatwo zidentyfikować, włączając i wyłączając urządzenie, użytkownik może spróbować wyeliminować zakłócenia na jeden lub więcej następujących sposobów:

1. Przesuń antenę odbiorczą.
2. Zwiększ odległość między urządzeniem a odbiornikiem.
3. Podłącz urządzenie do gniazdka w innym obwodzie niż ten, do którego podłączony jest odbiornik.
4. Skontaktuj się ze sprzedawcą lub doświadczonym technikiem radiowo-telewizyjnym w celu uzyskania pomocy.

OSTRZEŻENIE!

- × **NIE PRÓBUJ MODYFIKOWAĆ TEGO PRODUKTU W ŻADNY SPOSÓB BEZ PISEMNEJ ZGODY DOSTAWCY. NIEUPRAWNIŁO DOKONYWANIE ZMIAN MOŻE PROWADZIĆ DO POZBAWIENIA UŻYTKOWNIKA PRAW DO KORZYSTANIA Z TEGO URZĄDZENIA.**
- × **RYSUNKI I ILUSTRACJE W NINIEJSZEJ INSTRUKCJI SŁUŻĄ WYŁĄCZNIE W CELACH INFORMACYJNYCH I MOGĄ RÓŻNIC SIĘ OD RZECZYWISTEGO URZĄDZENIA. KONSTRUKCJA PRODUKTU MOŻE BYĆ ZMIENIONA BEZ WCZEŚNIEJSZEGO POWIADOMIENIA..**

WAŻNE OSTRZEŻENIA!

Energia elektryczna ma wiele przydatnych funkcji, ale jeśli jest niewłaściwie obsługiwana może również powodować obrażenia i szkody materialne. Ten produkt został zaprojektowany i wyprodukowany z najwyższym priorytetem bezpieczeństwa. ALE NIEWŁAŚCIWE UŻYTKOWANIE MOŻE SPOWODOWAĆ PORAŻENIE PRĄDEM LUB POŻAR. Aby zapobiec potencjalnym zagrożeniom, należy postępować zgodnie z poniższymi instrukcjami podczas instalacji, obsługi i czyszczenia produktu.

1. Dodatki – należy używać wyłącznie urządzeń/akcesoriów określonych przez producenta. Nie używaj akcesoriów, które nie są zalecane przez producenta. Używanie niewłaściwego sprzętu może prowadzić do obrażeń.

2. Woda – aby zmniejszyć ryzyko pożaru lub porażenia prądem, nie wystawiaj tego produktu na działanie wody deszczowej lub wilgoci. Urządzenie nie może być narażone na krople lub zachlapania; oraz naczynia wypełnione płynami (kubki, wazon) nie powinny być instalowane na urządzeniu.

3. Pożar lub wybuch – nie używaj ani nie przechowuj materiałów łatwopalnych lub palnych w pobliżu urządzenia. Może to spowodować wybuch lub pożar. Nie umieszczaj na telewizorze przedmiotów z otwartym ogniem, takich jak zapalone świece, papierosy lub kadzidółka.

Ostrzeżenie: Aby zapobiec rozprzestrzenieniu się ognia, zawsze trzymaj świece i inne źródła otwartego ognia z dala od urządzenia.

4. Wentylacja – Podczas instalacji telewizora zachowaj odległość co najmniej 4 cm między telewizorem a innymi przedmiotami (ścianami, szafkami, bokami mebli itp.), aby zapewnić odpowiednią wentylację. Brak wentylacji może spowodować pożar lub problemy z urządzeniem z powodu przegrzania.

5.  To urządzenie ma II klasę ochrony z podwójną izolacją. Zostało zaprojektowane w sposób, który nie wymaga uziemienia.

6. Źródło zasilania – Ten produkt jest przeznaczony do użytku WYŁĄCZNIE (!) z typem zasilania wskazanym na etykiecie. Jeśli nie jesteś pewien rodzaju zasilania w Twoim domu, skontaktuj się z lokalną firmą energetyczną.

7. Przeciążenie – Nie przeciążaj gniazdek, przedłużaczy różnych urządzeń, ponieważ może to spowodować ryzyko pożaru lub porażenia prądem.

8. Napięcie – Przed zainstalowaniem telewizora upewnij się, że napięcie w Twojej sieci odpowiada wartości wydrukowanej na tabliczce znamionowej.

9. Gniazdo – ze względów bezpieczeństwa większość urządzeń zaleca się podłączać osobno bez używania różnych trójników i rozdzielaczy.

10. Wtyczka urządzenia służy do odłączania urządzenia od sieci, powinna być łatwo dostępna. Umieść gniazdo prądu zmiennego obok telewizora, aby ułatwić podłączanie i odłączanie.

11. Montaż naścienny – W przypadku montażu urządzenia na ścianie, zainstaluj je zgodnie z metodą zalecaną przez producenta wspornika / telewizora.

UWAGA: Aby zapobiec uszkodzeniom, przymocuj urządzenie do ściany zgodnie z instrukcją montażu.

12. Instalacja – Nie umieszczaj telewizora na niestabilnym wózku, stojaku, statywie lub stole. Umieszczenie produktu na niestabilnej powierzchni może spowodować jego upadek, poważne obrażenia lub uszkodzenie. Telewizor należy zawsze umieszczać na meblach, które mogą go bezpiecznie utrzymać. Upewnij się, że telewizor nie wystaje poza krawędzie mebla, na którym stoi.

13. Przymywanie przedmiotów i płynów – Nigdy nie wpychaj przedmiotów do telewizora przez otwory lub szczeliny. Urządzenie ma wysokie napięcie, a włożenie przedmiotu może spowodować porażenie prądem i/lub zwarcie części wewnętrznych. Z tego samego powodu nie należy dopuszczać do przedostania się wody lub innych płynów do produktu.

14. Uszkodzenia wymagające naprawy – to urządzenie powinno być serwisowane wyłącznie przez autoryzowanego i odpowiednio przeszkolonego fachowca. Otwarcie obudowy lub inne próby naprawy urządzenia przez użytkownika mogą spowodować poważne obrażenia lub śmierć w wyniku porażenia prądem lub pożaru.

15. Części zamienne – Jeśli produkt wymaga wymiany na części zamienne, upewnij się, że serwisant używa części zamiennych i określonych przez producenta lub części zamiennych, które mają takie same właściwości i parametry jak oryginalne części zamienne. Użycie obcych części może spowodować pożar, porażenie prądem i/lub inne zagrożenia.

16. Kontrola bezpieczeństwa – Po zakończeniu konserwacji lub napraw poproś specjalistę o wykonanie kontroli bezpieczeństwa, aby upewnić się, że telewizor jest w dobrym stanie.

17. Dzieci – Nie pozwalaj dzieciom bawić się plastikową torbą, w którą zapakowano telewizor. Niezastosowanie się do tego może spowodować uduszenie.

18. Baterie – Baterie (akumulatory lub zainstalowane baterie) nie powinny być wystawiane na działanie nadmiernego ciepła, takiego jak światło słoneczne, ogień itp.

OSTRZEŻENIE! Niewłaściwa instalacja baterii litowych może spowodować ich wybuch. Wymieniaj tylko na baterie tego samego lub podobnego typu.

19. Antena – zainstaluj antenę z dala od linii wysokiego napięcia i kabli komunikacyjnych i upewnij się, że jest bezpiecznie zainstalowana. Kontakt linii energetycznych z anteną może spowodować pożar, porażenie prądem lub poważne obrażenia.

20. Ochrona panelu – Urządzenie posiada szklany panel. Może pęknąć, jeśli urządzenie spadnie lub zostanie otwarte ostrym przedmiotem. Należy uważać, aby nie zranić się odłamkami szkła w przypadku pęknięcia panelu.

21. Nie zaleca się używania produktu w miejscach, w których występuje dym olejowy lub para wodna, które mogą uszkodzić materiał tego produktu.

22. Warunki pracy:

- temperatura powietrza od 15 do 35°C

- wilgotność względna od 45 do 75%

- ciśnienie atmosferyczne od 86 do 106 do Pa (od 650 do 800 mm Hg).

23. Transport: Zapakowane telewizory można przewozić wszystkimi środkami transportu w temperaturze otoczenia od +50 do -40 °C i wilgotności względnej od 75 do 100%.

24. ~ Wskazuje prąd przemienny.

== Wskazuje prąd stały.

Instrukcje bezpieczeństwa

1. Przeczytaj niniejszą instrukcję.
2. Zachowaj tę instrukcję.
3. Należy przestrzegać wszystkich ostrzeżeń.
4. Postępuj zgodnie ze wszystkimi instrukcjami.

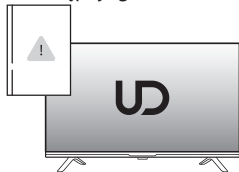

5. Nie używaj produktu w pobliżu wody.

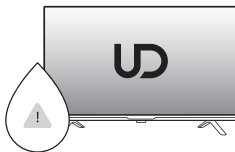

6. Czyszczyć tylko suchą szmatką. Odłączyć ten produkt od gniazdka ściennego przed czyszczeniem. Nie używaj środków czyszczących w płynie ani w aerozolu.

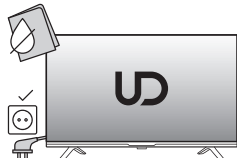

7. Nie zakrywaj otworów wentylacyjnych. Wentylacja nie powinna być blokowana poprzez blokowanie otworów wentylacyjnych przedmiotami takimi jak gazety, obrusy, zasłony itp.

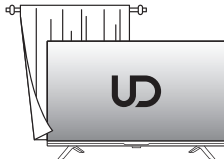

8. Nie instaluj produktu w pobliżu źródeł ciepła, takich jak kaloryfery, grzejniki, piece lub inne urządzenia (w tym wzmacniacze), które wytwarzają ciepło.

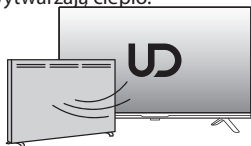

9. Nie uszkodzć wtyczki spolaryzowanej lub uziemiającej. Wtyczka spolaryzowana ma dwa styki, z których jeden jest szerszy od drugiego. Wtyczka uziemiająca ma dwa styki, a także trzeci styk uziemiający. Szeroki styk lub trzeci pin służy do zapewnienia bezpieczeństwa. Jeśli wtyczka nie pasuje do gniazdka, skonsultuj się z elektrykiem w celu wymiany starego gniazdka.

10. Upewnij się, że przewód zasilający nie jest nadeprzyty ani przygnieciony, zwłaszcza w pobliżu wtyczki, gniazdka, a także w miejscu, w którym wychodzi z produktu.

11. Poinformuj dzieci o niebezpieczeństwach wspinania się na meble w celu sterowania telewizorem.

12. Przy wykorzystaniu wózka należy zachować ostrożność podczas przenoszenia wózka/ produktu, aby uniknąć obrażeń w wyniku przewrócenia. Nagłe zatrzymanie, nadmierna siła i nierówna podłoga mogą spowodować spadnięcie produktu z wózka.

13. Aby dodatkowo chronić ten produkt podczas burzy z piorunami lub gdy pozostaje on bez nadzoru i nieużywany przez dłuższy czas, odłącz go od gniazdka elektrycznego i przewodu zasilającego.

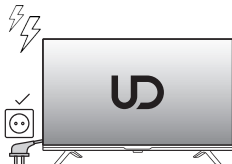

14. W celu konserwacji zwróć się do wykwalifikowanego personelu serwisowego. Naprawa jest wymagana, jeśli produkt jest uszkodzony w jakikolwiek sposób, na przykład uszkodzony przewód zasilający lub wtyczka, w przypadku przedostania się rozlanego płynu lub przedmiotów do urządzenia, przedostania się deszczu lub wilgoci, zaobserwowania nieprawidłowego działania produktu lub upadku, konieczna jest konserwacja.

UWAGA

- × Utylizacja tego produktu musi być zgodna z lokalnymi przepisami. Nie wyrzucaj tego produktu wraz z innymi odpadami domowymi.
- × Czasami na ekranie może pojawić się kilka nieaktywnych pikseli, na przykład niebieskie, zielone lub czerwone kropki. Pamiętaj, że nie wpłynie to na działanie Twojego produktu.
- × Unikaj dotykania ekranu lub trzymania przed nim palca (ów) przez dłuższy czas. Może to wywołać efekt tymczasowego zniekształcenia ekranu.
- × Nie zaleca się utrzymywania nieruchomego obrazu na ekranie, a także bardzo jasnych obrazów przez długi czas. Podczas odtwarzania należy zmniejszyć „jasność” i „kontrast”.
- × Podczas korzystania z funkcji sieci produkt znajduje się w trybie gotowości. Przejście do trybu stabilnego zajmuje 30 minut.

Wskazówki dotyczące bezpieczeństwa i stabilności telewizji

Telewizor może spaść, powodując poważne obrażenia ciała lub śmierć.

- ZAWSZE korzystaj z szafek, stojaków lub metod montażu zalecanych przez producenta telewizora.
- ZAWSZE używaj mebli, które będą w stanie bezpiecznie utrzymać telewizor.
- ZAWSZE upewnij się, że telewizor nie wystaje z krawędzi mebla, na którym stoi.
- ZAWSZE informuj dzieci o niebezpieczeństwach związanych ze wspinaniem się po meblach w celu dotarcia do telewizora lub jego elementów sterujących.
- ZAWSZE należy układać przewody i kable podłączone do telewizora w taki sposób, aby nie można było się o nie potknąć, pociągnąć ani chwycić.
- NIGDY nie należy umieszczać telewizora w niestabilnym miejscu.
- NIGDY nie ustawiaj telewizora na wysokich meblach (np. szafach lub regałach) bez zakotwiczenia mebli i telewizora do odpowiedniego wspornika.
- NIGDY nie stawiać telewizora na tkaninach lub innych materiałach, które mogą znajdować się pomiędzy telewizorem a meblami, na których stoi.
- NIGDY nie umieszczaj przedmiotów, które mogłyby kusić dzieci do wspinania się, takich jak zabawki i piloty, na telewizorze lub meblach, na których telewizor jest ustawiony.

Bezramowe wskazówki dotyczące modelu

Bez względu na okoliczności proszę utrzymywać panel TV w pozycji pionowej, w przypadku jakiegokolwiek pochylenia kąta nachylenia pomiędzy panelem a płaszczyzną pionową nie może przekraczać 15° (zasada dotyczy produktów z serii bezramowej).

Przed użyciem

Montaż podstawki

Przed użyciem urządzenia przymocuj podstawkę lub zamontuj urządzenie na ścianie. Do tych operacji potrzebny będzie śrubokręt krzyżakowy.

Instalowanie telewizora

Umieść urządzenie na płaskiej, twardej powierzchni. Upewnij się, że wszystkie kable są ułożone równo i bezpiecznie, aby zapobiec porażeniu prądem. Złącza przyłączeniowe muszą być łatwo dostępne na wypadek sytuacji awaryjnych.

Instalacja baterii w pilocie

1. Obróć pilota i, lekko naciskając, przesunij pokrywę komory w kierunku strzałki na rysunku poniżej.

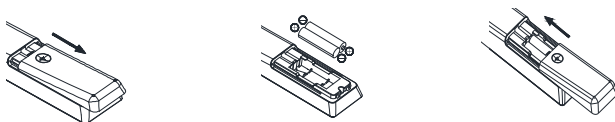

2. Włóż baterie do pilota. Upewnij się, że polaryzacja jest zgodna z rysunkiem na komorze.

3. Zamknij pokrywę komory w przeciwnym kierunku.



UWAGA:

Jeśli nie planujesz używać urządzenia przez dłuższy czas, wyjmij baterie z pilota. W przeciwnym razie pilot może zostać uszkodzony przez wadliwe baterie.

Połączenie i sterowanie



UWAGA:

Przed podłączeniem lub odłączeniem jakichkolwiek kabli odłącz podłączany telewizor. W przeciwnym razie urządzenia mogą ulec uszkodzeniu.

Tył urządzenia

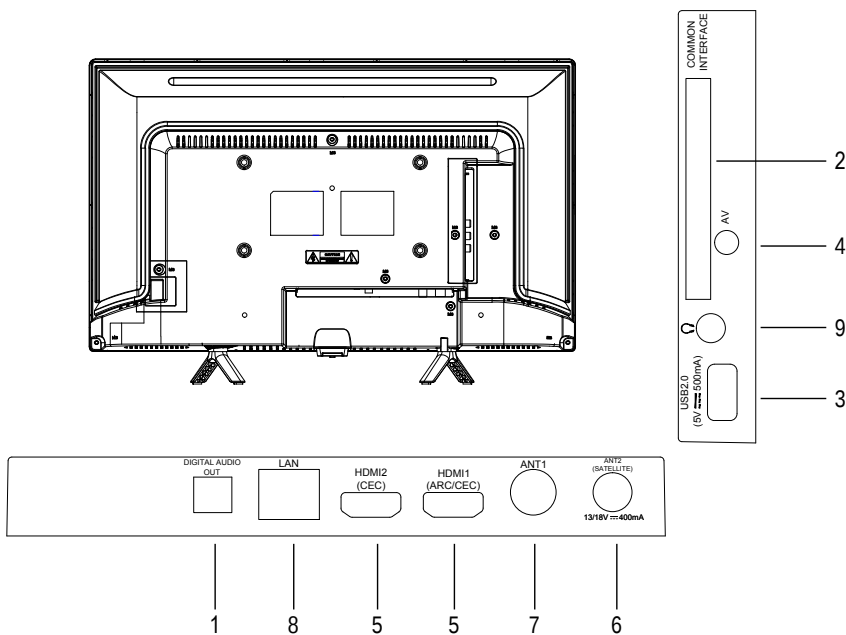

1. Cyfrowe wyjście audio
2. Złącze CI - do podłączenia karty CI
3. USB - złącze do podłączenia urządzeń USB
4. AV - złącze sygnału audio/wideo
5. Złącza HDMI (HDMI1 obsługuje funkcję ARC - Audio Return Channel)
6. ANT2 - złącze do podłączenia anteny satelitarnej
7. ANT1 - złącze do podłączenia anteny
8. LAN (Local Area Network) - złącze do podłączenia kabla LAN
9. Gniazdo słuchawkowe.

Pilot

Opis klawiszy pilota znajduje się w poniższej tabeli:

Nº	Przycisk	Opis
1.	Zasilanie	Włącz / wyłącz telewizor.
2.	Wyłącz dźwięk	Kliknij, aby wyciszyć.
3.	0:9	Klawisze numeryczne.
4.	WYJŚCIE	Wyjdź z bieżącego interfejsu.
5.	Strona główna	Otwarcie strony głównej.
6.	6SzZTaSdV	@STiVl S bSgT` i VVdł kZ
7.	Menu	Wyświetla główne menu.
8.	Kierunek/OK	Do poruszania się po menu lub ustawieniach służą strzałki joysticka. Kliknij OK, aby wybrać lub potwierdzić.
9.	Powrót	Wróć do poprzedniego programu.
10.	Q szukaj	Wejść do interfejsu wyszukiwania Google
11.	NETFLIX	Otwieranie aplikacji NETFLIX.
12.	YouTube	Otwieranie aplikacji YouTube.
13.	Prime video	Otwieranie aplikacji prime video.
14.	APPS	Wyświetlanie wszystkich zainstalowanych aplikacji.
15.	EPG	Wyświetlanie programów nadawczych w trybie DTV.
16.	Głośność	Kontrola głośności.
17.	Program	Przełączanie kanałów.
18.	Źródło	Wybierz źródło sygnału.
19.	Informacje	Wyświetl informacje o programie.
20.	Audio	Wybór języka audio.
21.	Teletext	Pokaż lub ukryj teletext.
22.	Głoska bezdźwięcz	Sterowanie odtwarzaniem w trybie odtwarzacza multimedialnego
23.	Konto	Zmień konto.
24.	Kolorowe klawisze	Używaj zgodnie z instrukcjami wyświetlanymi na ekranie.



Podłączenie urządzeń

Połączenie cyfrowego systemu audio

Podłącz złącze kabla koncentrycznego (brak w zestawie) do cyfrowego wyjścia koncentrycznego telewizora.

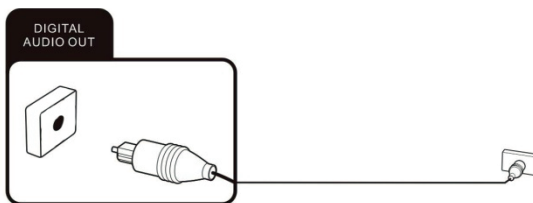

Złącze CI

Jeśli korzystasz z płatnej telewizji z szyfrowanymi kanałami, podłącz do tego złącza kartę CI dostarczoną przez operatora. Więcej informacji można znaleźć w dokumentacji dołączonej do karty CI.



UWAGA:

Zawsze wyłączaj telewizor przed podłączeniem lub odłączeniem karty CI. W przeciwnym razie telewizor lub moduł CI mogą ulec uszkodzeniu.

Połączenie karty CI

Włóż moduł karty CI lub CI + do gniazda, upewniając się, że został prawidłowo umieszczony.

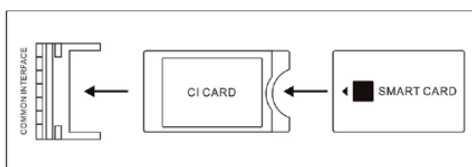

Wyłącz kartę CI

Aby odłączyć moduł należy ostrożnie wyjąć go ze złącza. Po włączeniu CI/CI+TV następuje inicjalizacja modelu. To może zająć trochę czasu. Po inicjalizacji, zaszyfrowane kanały będą dostępne dla Ciebie. Jeśli tak się nie stanie, skontaktuj się ze swoim dostawcą usług internetowych, aby upewnić się, że kanały zaszyfrowane są dostępne.

Podłączanie urządzeń USB

Użyj portu USB 2.0 telewizora, aby podłączyć kompatybilne urządzenie pamięci masowej.

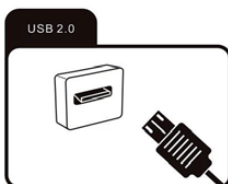

Podłączenie urządzenia z wyjściem audio/video

Podłącz urządzenie zewnętrzne z wyjściem audio/video za pomocą adaptera AV (brak w zestawie) i wybierz źródło sygnału AV z listy.

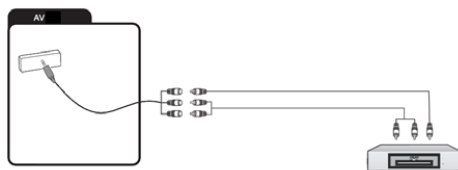

Podłączenie urządzenie z wyjściem HDMI

Podłączenie kablem HDMI umożliwia jednoczesne przesyłanie sygnału audio i wideo jednym kablem. Podłącz urządzenie kablem do gniazdka i w menu telewizora wybierz odpowiednie źródło.

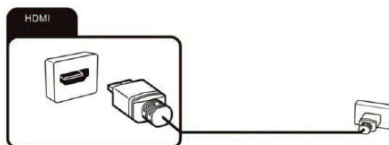

Podłączenie kabla antenowego

Antenę zewnętrzną można podłączyć za pomocą odpowiedniego złącza.

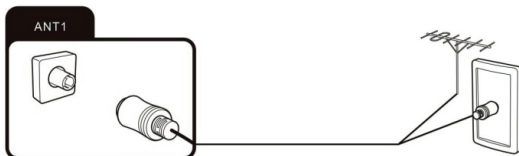

Podłączenie anteny satelitarnej

Kabel anteny satelitarnej można podłączyć do gniazda ANT 2 SATELLITE. Aby przełączyć na odbiór satelitarny, wybierz źródło sygnału „DVB-S/S2”.

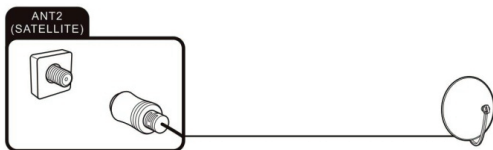

Podłączenie kabla LAN

Podłącz kabel z routera do złącza LAN w telewizory.



Możesz także skorzystać z połączenia Wi-Fi.

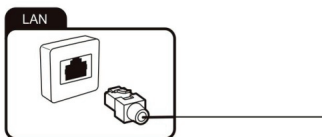

Podłączenie słuchawek

Do gniazda oznaczonego ikoną słuchawek można podłączyć słuchawki lub urządzenie z analogowym wejściem audio. Użyj kabla audio z wtykiem 3,5 mm.

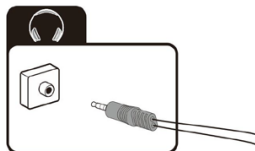

Pierwsze kroki

Włącz i wyłącz urządzenie

Włączanie

Gdy urządzenie znajduje się w trybie gotowości, naciśnij przycisk włączania/wyłączania na urządzeniu lub odpowiedni przycisk  na pilocie.

Wyłączanie

Wyłączanie Aby ustawić tryb gotowości, naciśnij przycisk włączania/wyłączania na urządzeniu lub odpowiedni  przycisk na pilocie.

Po użyciu

Czyszczenie



UWAGA:

Przed czyszczeniem należy odłączyć urządzenie od gniazdka elektrycznego, aby uniknąć ryzyka porażenia prądem.

Nie używaj środków czyszczących w płynie ani w aerozolu. Użyj suchej miękkiej szmatki.



UWAGA:

Podczas czyszczenia ekranu mocno trzymaj urządzenie, aby zapobiec jego upadkowi i ewentualnym uszkodzeniom.

Transport i przechowywanie

Jeśli nie planujesz używać urządzenia przez dłuższy czas, odłącz przewód zasilający z gniazdka i wyjmij baterie z pilota. Upewnij się, że temperatura przechowywania wynosi od 15 °C do 45 °C, a wilgotność względna nie przekracza 90%.

Przemieszczanie

Zasady transportu opisane są na opakowaniu produktu. Poruszający:

1. Odłącz wszystkie kable przed przeniesieniem telewizora.
2. Do przenoszenia dużego telewizora potrzebne są dwie lub trzy osoby.
3. Podczas ręcznego przesuwania telewizora nie należy wywierać siły na panel LCD i ramkę ekranu.
4. Chronić telewizor przed wstrząsami i silnymi wibracjami podczas transportu.
5. Jeśli chcesz zabrać telewizor do serwisu lub przenieść go w inne miejsce, zapakuj go w karton i materiał opakowaniowy, w którym był oryginalnie dostarczony.

Utylizacja produktu



Po zakończeniu okresu użytkowania produkt ten należy przekazać do odpowiedniego punktu odbioru sprzętu elektrycznego i elektronicznego w celu dalszego przetwarzania i utylizacji. Zapewniając prawidłową utylizację tego produktu, pomożesz zapobiec potencjalnym negatywnym skutkom dla środowiska i zdrowia ludzkiego, które w przeciwnym razie mogłyby być spowodowane niewłaściwą utylizacją tego produktu. Bardziej szczegółowe informacje o punktach odbioru i przetwarzania tego typu sprzętu można uzyskać w lokalnych organach lub w przedsiębiorstwie zajmującym się wywozem odpadów domowych.

Zgodność



Ten produkt jest zgodny z wymogami dyrektywy EU w sprawie kompatybilności elektromagnetycznej i bezpieczeństwa elektrycznego.

Rozwiązywanie problemów

Większość problemów można rozwiązać, korzystając z poniższych informacji. Jeśli to nie pomoże - skontaktuj się z pomocą techniczną lub centrum serwisowym..

Problemy ogólne

Telewizor się nie włącza.

- Podłącz przewód zasilający do działającego gniazdka elektrycznego.
- Wymień baterie w pilocie.
- Odłącz telewizor na kilka minut i włącz go ponownie.

Pilot nie działa

- Upewnij się, że między pilotem a telewizorem nie ma żadnych przeszkód.
- Wymień baterie.
- Upewnij się, że odbiornik pilota nie jest wystawiony na bezpośrednie działanie promieni słonecznych.

Brak obrazu

- Upewnij się, że zewnętrzne źródła sygnału są prawidłowo podłączone.
- Upewnij się, że kabel włączający urządzenie zewnętrzne nie jest uszkodzony.
- Upewnij się, że źródło sygnału jest wybrane prawidłowo.

Problemy z sygnałem

Brak obrazu

- Sprawdź, czy antena jest prawidłowo podłączona, a kabel nie jest uszkodzony.
- Upewnij się, że złącze antenowe jest prawidłowo podłączone do telewizora.
- Upewnij się, że wybrano prawidłowe źródło sygnału.
- Skonfiguruj kanały ponownie, jeśli powyższe wskazówki nie pomogły.

Słaby obraz

- Upewnij się, że antena jest podłączona i spróbuj dostosować pozycję anteny.
- Spróbuj ponownie skonfigurować kanały.
- Zmień ustawienia obrazu: jasność, kontrast itp.

Brak dźwięku

- Sprawdź, czy dźwięk nie jest wyciszony przyciskiem 
- Sprawdź, czy dźwięk nie ma minimalnych ustawień, dotknij 

Brak koloru

- Zmień ustawienia kolorów w menu.
- Upewnij się, że program jest nadawany w kolorze.
- Upewnij się, że kanał jest prawidłowo skonfigurowany.

Problemy z odtwarzaniem plików multimedialnych

Plik nie odtwarza się

- Upewnij się, że nośnik zawiera pliki obsługiwane przez telewizor.

Problemy z odtwarzaniem z zewnętrznych źródeł

Brak dźwięku

- Upewnij się, że kabel audio jest prawidłowo podłączony i nie jest uszkodzony.
- Upewnij się, że wybierasz właściwe źródło w telewizorze.

Dźwięk jest zniekształcony lub buczy

- Oczyszczyć złącze.
- Wymień kabel połączenia z urządzeniem zewnętrznym.

Problemy z usługami online (Smart TV)

W przypadku korzystania z połączenia przewodowego (LAN)

- Upewnij się, że przewód zasilający nie jest uszkodzony i prawidłowo podłączony.
- Sprawdź, czy możesz uzyskać dostęp z innego urządzenia.
- W tej chwili usługa może nie być dostępna dla wszystkich użytkowników.
- Sprawdź ustawienia sieciowe w telewizorze.

Podczas korzystania z połączenia bezprzewodowego

- Sprawdź, czy możesz uzyskać dostęp z innego urządzenia.
- W tej chwili usługa może nie być dostępna dla wszystkich użytkowników.
- Sprawdź ustawienia sieciowe w telewizorze.

Specyfikacje

WI-FI	
Zakres częstotliwości	Moc transmisji (maks.)
2.412GHz-2.472GHz (2.4G wifi)	<20 dBm
5.180GHz-5.320GHz (5G wifi)	<20 dBm
5.500GHz-5.700GHz (5G wifi)	<20 dBm
5.745GHz-5.825GHz (5G wifi)	<14 dBm
Bluetooth	
Zakres częstotliwości	Moc transmisji (maks.)
2.402GHz-2.480GHz	<10 dBm

Urządzenie jest zgodne ze specyfikacjami RF, gdy jest używane w odległości 20 cm od ciała. Częstotliwość działania w zakresie 5150-5350 MHz Wi-Fi 5G jest ograniczona wyłącznie do użytku w pomieszczeniach. Wersja oprogramowania (zawiera lub nowsza): V02.00018



Wyprodukowano na licencji Dolby Laboratories Dolby, Dolby Audio i symbol „DD” są znakami towarowymi Dolby Laboratories Licensing Corporation.

Specyfikacje

Model	24GW5210S	
Rozmiar ekranu	24" (60cm)	
Rozszerzenie ekranu	1366 x 768	
Jasność, cd/m ²	160	
Kontrast	3000:1	
Współczynnik proporcji	16:9	
Kąt widzenia, stopnie	178/178	
Odżywianie	~100-240V 50/60Hz	
VESA	200x100 mm	
Wymiary gabarytowe, mm	Bez podstawki	552.9×86.3×332.6
	Z podstawką	552.9×144.1×369.7
Waga, kg	Z podstawką	2.5
Klasa efektywności energetycznej	E	
Pobór mocy w trybie pracy, W	17	
Roczne zużycie, kWh/1000 godz	17	
Pobór mocy w trybie gotowości, W	0.5	

Uwaga: Dane techniczne oraz konstrukcja obudowy (wygląd) telewizora mogą ulec zmianie bez powiadomienia. Ilustracje w tej instrukcji służą wyłącznie do celów poglądowych. Sprawdź dostępne urządzenie w celu uzyskania zweryfikowanych informacji.

HASZNÁLATI UTASÍTÁS

Kérjük, telepítés előtt olvassa el ezt a használati utasítást. Javasoljuk, hogy őrizze meg későbbi használatra. Az utasításban található képek csak tájékoztató jellegűek, és eltérhetnek az Ön által vásárolt terméktől.



Az ebben a kézikönyvben bemutatott műszaki jellemzőket, valamint a készülékház kialakítását (megjelenését) a készülék gyártója előzetes értesítés nélkül megváltoztathatja.

Segítség

A „Súgó” részben sok információhoz juthat a TV használatáról. Az adott rész eléréséhez nyomja meg a Kezdőlap gombot, a távirányítón lévő nyílak segítségével válassza ki a Súgó részt, majd nyomja meg az OK gombot. Megtudhatja, hogyan végezhet hibaelhárítást listából vagy kulcsszavas keresésből. Ha frissíti az APK-t, a súgó funkció és az információk frissülnek.

Felszerelés

1.	TV.	1
2.	Távirányító.	1
3.	Állvány, készlet.	1
4.	Utasítás.	1
5.	Csavarkészlet.	1
6.	Elemek a távirányítóhoz.	2
7.	Egyedi csomagolás, készlet.	1

Tisztelt Vásárló! Kérjük, használat előtt olvassa el figyelmesen az összes biztonsági és kezelési utasítást, majd őrizze meg ezt a kézikönyvet későbbi használatra. Mindig tegye meg a következő óvintézkedéseket a veszélyes helyzetek elkerülése és a termék maximális teljesítményének biztosítása érdekében.

	VIGYÁZAT ÁRAMÜTÉS VESZÉLYE NE NYISSA KI	
FIGYELEM: AZ ÁRAMÜTÉS KOCKÁZATÁNAK CSÖKKENTÉSE ÉRDEKÉBEN NE TÁVOLÍTSA EL A FEDELET (VAGY A HÁTLAGOT). NINCS OLYAN BELSŐ ALKATRÉSZ, AMELYEHÉZ A FELHASZNÁLÓNAK HOZZÁ KELLENE FÉRNI. KÉPESÍTETT SZEMÉLYZETHEZ FORDULJON.		
	Az egyenlő oldalú háromszögben lévő villám szimbólum arra figyelmezteti a felhasználót, hogy a termék burkolatán belül szigeteletlen „veszélyes feszültség” van, amely áramütés veszélyét okozhatja.	
	Az egyenlő oldalú háromszögben lévő felkiáltójel célja, hogy figyelmeztesse a felhasználót a fontos kezelési és karbantartási utasításokra.	

Szabályozási információk

Ez a berendezés rádiófrekvenciás energiát állít elő, használ és sugározhat ki, és ha nem az utasításoknak megfelelően telepítik és használják, káros interferenciát okozhat a rádiókommunikációban. Nincs azonban garancia arra, hogy egy adott telepítés során nem lép fel interferencia. Ha ez a berendezés káros interferenciát okoz a rádió- vagy televízióvetelben, ami könnyen megállapítható a berendezés ki- és bekapcsolásával, a felhasználó megkísérelheti kiküszöbölni az interferenciát az alábbi intézkedések egyikének vagy, vagy többjének segítségével:

1. Helyezze át a vevőantennát.
2. Növelje a távolságot a berendezés és a vevőkészülék között.
3. Csatlakoztassa a berendezést a vevőkészüléktől eltérő áramkörön lévő aljzathoz.
4. Kérjen segítséget a kereskedőtől vagy egy tapasztalt rádió/TV technikusától.

FIGYELEM!

× **A BESZÁLLÍTÓ ÍRÁSOS MEGÁLLAPODÁSA NÉLKÜL NE KÍSÉRJE MEG A TERMÉKET SEMMILYEN MÓDON MÓDOSÍTANI. A JOGOSULATLAN MÓDOSÍTÁSOK ÉRVENYTELENÍTHETIK A FELHASZNÁLÓ JOGOSULTSÁGÁT A KÉSZÜLÉK HASZNÁLATÁRA.**

× **AZ ÚTMUTATÓBAN SZEREPLŐ ÁBRÁK ÉS ILLUSZTRÁCIÓK CSAK REFERENCIA CÉLJÁT SZOLGÁLJÁK, ÉS ELTÉRHETNEK A VALÓS BERENDEZÉSÉTŐL. A TERMÉK KIALAKÍTÁSA ELŐZETES ÉRTESETÉS NÉLKÜL VÁLTOZHAT.**

FONTOS FIGYELMEZTETÉSEK

Az elektromos energiának számos hasznos funkciója van, de nem megfelelően kezelve személyi sérüléseket és anyagi károkat okozhat. Ezt a terméket úgy tervezték és gyártották, hogy a biztonságot kiemelten kezeljék. DE A HELYTELEN HASZNÁLAT ELEKTROMOS ÁRAMÚTÉSHEZ VAGY TŰZ KELETKEZÉSÉHEZ VEZETHET. A potenciális veszélyek elkerülése érdekében a termék telepítésekor, működtetésekor és tisztítása során kövesse az alábbi utasításokat.

1. Kiegészítés – Csak a gyártó által meghatározott tartozékokat/kiegészítőket használjon. Ne használjon a gyártó által nem ajánlott tartozékokat. A berendezés nem megfelelő használata sérülést okozhat.

2. Víz – A tűz vagy áramütés kockázatának csökkentése érdekében ne tegye ki a terméket esővíznek vagy nedvességnek. A készüléket nem szabad kitenni cseppek vagy fröccsenések hatásának; és folyadékkal töltött edényt (pohár, váza) nem szabad a készülékre helyezni.

3. Tűz vagy robbanás – Ne használjon és ne tároljon gyúlékony vagy éghető anyagokat a készülék közelében. Ez robbanást vagy tüzet okozhat. Ne helyezzen nyílt lángú tárgyakat, például égő gyertyát, cigarettát vagy füstölőt a TV-készülék tetejére. Figyelmeztetés: A tűz továbbterjedésének megakadályozása érdekében mindig tartsa távol a gyertyákat és más nyílt lángforrásokat a készüléktől.

4. Szellőzés – A TV felszerelésekor legalább 4 cm távolságot kell tartani a TV és más tárgyak (falak, szekrények, bútorok oldala stb.) között a megfelelő szellőzés biztosítása érdekében. A szellőzés hiánya tüzet, vagy a túlmelegedés miatt problémákat okozhat a készülékben.

5.  Ez a II. védelmi osztályú berendezés kettős szigeteléssel. Úgy tervezték, hogy nem igényel földelést.

6. Tápegység – Ez a termék CSAK(!) a címkén feltüntetett típusú tápegységgel használható. Ha nem biztos abban, hogy milyen típusú tápegység van otthonában, forduljon a helyi áramszolgáltatóhoz.

7. Túlterhelés – Ne terhelje túl az elektromos aljzatokat vagy a különböző berendezések hosszabbítóit, mert ez tüzet vagy áramütést okozhat.

8. Feszültség – A TV beszerelése előtt győződjön meg arról, hogy a feszültség megegyezik az eszköz címkéjén feltüntetett értékkel.

9. Aljzat – Biztonsági okokból a legtöbb eszközt külön-külön javasolt egy aljzathoz csatlakoztatni, különféle elosztó használatával nélkül.

10. A készülék csatlakozódugója a készülék hálózatról való leválasztására szolgál, könnyen hozzáférhetőnek kell lennie. Helyezze a hálózati csatlakozóaljzatot a TV-készülék közelébe az egyszerű csatlakoztatás és leválasztás érdekében.

11. Falra szerelés – Ha az egységet falra szereli, tegye azt a tartó/TV gyártója által javasolt módszer szerint.

FIGYELMEZTETÉS: A sérülések elkerülése érdekében biztonságosan rögzítse a készüléket a falra a telepítési utasításoknak megfelelően.

12. Üzembe helyezés – Ne helyezze a TV-készüléket instabil kocsira, állványra, tripodra vagy asztalra. Ha a terméket instabil felületre helyezi, az leeshet, ami súlyos sérülést vagy a termék károsodását okozhatja. A TV-készüléket mindig olyan bútorra helyezze, amely biztonságosan megtartja azt. Ügyeljen arra, hogy a TV-készülék végei ne nyúljanak túl azon bútorok szélén, amelyekre azt elhelyezte.

13. Tárgyak és folyadékok bejutása – Soha ne nyomjon tárgyakat a TV-készülékbe nyílásokon vagy hézagokon keresztül. A termék magas feszültséget tartalmaz, és egy tárgy behelyezése áramütést és/ vagy a belső alkatrészek rövidzárlatát okozhatja. Ugyanezen okból ne engedje, hogy víz vagy más folyadék érintkezzen a termékkel.

14. Javítást igénylő sérülések – Ezt a készüléket csak felhatalmazott és megfelelően képzett szerviztechnikus javíthatja. A készülék fedelének felnyitása vagy a készülék javításának egyéb módon történő megkísérlése a felhasználó által súlyos sérülést vagy halált okozhat áramütés vagy tűz miatt.

15. Cserealkatrészek – Abban az esetben, ha a termék cserealkatrészeket igényel, győződjön meg arról, hogy a szerviztechnikus a gyártó által meghatározott cserealkatrészeket vagy olyan alkatrészeket használ, amelyek jellemzői és teljesítménye megegyezik az eredeti alkatrészekkel. Idegen alkatrészek használata tüzet, áramütést és/vagy egyéb veszélyeket okozhat.

16. Biztonsági ellenőrzés – Szervizelés vagy javítás után végeztessen el technikussal egy biztonsági ellenőrzést, hogy megbizonyosodjon arról, hogy a TV megfelelő állapotban van.

17. Gyerekek – Ne engedje, hogy a gyerekek játsszanak a műanyag zacskóval, amelybe a TV-t csomagolták. A figyelmeztetés figyelmen kívül hagyása fulladáshoz vezethet.

18. Elemek – Az elemeket (újratölthető elemek vagy beépített akkumulátorok) ne tegye ki túlzott hőhatásnak, például napfénynek, tűznek stb. FIGYELEM! Ha a lítium elemeket nem megfelelően helyezik be, felrobbanhatnak. Az elemeket azonos vagy hasonló típusúakra cserélje.

19. Antenna – Az antennát a nagyfeszültségű vezetékektől és kommunikációs kábelektől távol helyezze el, és győződjön meg róla, hogy az biztonságosan fel van szerelve. Ha az antenna elektromos vezetékhez ér, annak megérintése tüzet, áramütést vagy súlyos sérülést okozhat.

20. Panelvédelem – A készülék üvegpannellel rendelkezik. Eltörhet, ha a készüléket leejtik vagy éles tárggyal kinyitják. Ügyeljen arra, hogy ne sérüljön meg a törött üvegtől, ha a panel eltörik.

21. Nem ajánlott a terméket olyan helyen használni, ahol olajfüst vagy gőz van, ami károsíthatja a termék anyagát.

22. Működési feltételek: levegő hőmérséklet 15-35°C; páratartalom 45-75%; légköri nyomás 86-106 Pa (650-800 Hgmm).

23. Szállítás – A becsomagolt TV-készülékek bármilyen típusú szállítóeszközzel szállíthatók +50 és -40 °C közötti hőmérsékleten és 75 és 100% közötti relatív páratartalom mellett.

24. ~ Váltakozó áramot jelez.

--- Állandó áramot jelez.

Biztonsági utasítások

1. Olvassa el ezeket az utasításokat.
2. Mentse el az utasításokat.
3. Vegye figyelembe az összes figyelmeztetést.
4. Kövesse az összes utasítást.

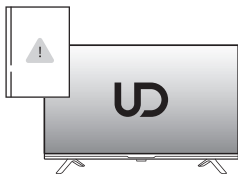

5. Ne használja a terméket víz közelében.

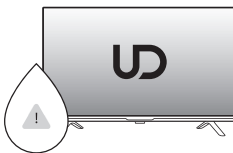

6. Csak száraz ruhával tisztítsa. Tisztítás előtt húzza ki az aljzatból. Ne használjon folyékony vagy aeroszolos tisztítószereket.

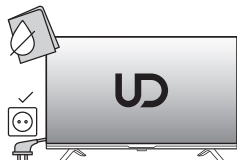

7. Ne takarja el a szellőzőnyílásokat. A szellőzést ne akadályozzák olyan tárgyak, mint például újságok, terítők, függönyök stb.

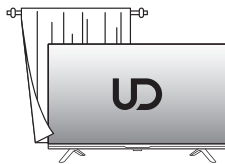

8. Ne telepítse a terméket hőforrások, például radiátorok, fűtőtestek, kályhák vagy egyéb hőtermelő készülékek (beleértve az erősítőket) közelébe.

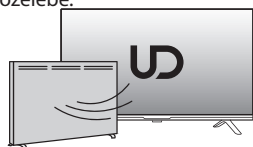

9. Ne zavarja a polarizált vagy földelt csatlakozódugó működését. A polarizált dugónak két érintkezője van, az egyik szélesebb, mint a másik. A földelő dugónak két érintkezője és egy harmadik földelő érintkezője van. A széles érintkezőt vagy a harmadikérintkezőt a biztonság érdekében használják. Ha a dugó nem illeszkedik az aljzatba, forduljon villanyszerelőhöz, hogy cserélje ki az elavult aljzatot.

10. Ügyeljen arra, hogy a tápkábelre ne lépjen rá vagy ne csúpj be, különösen a dugó, az aljzatok vagy a termékből való kilépési pont közelében.
11. Mondja el a gyerekeknek, milyen veszélyekkel jár, ha felmásznak a bútorra, hogy elérjék a TV kezelőszerveit.

12. A kocsni használatakor legyen óvatos a kocsni/termék mozgatásakor, hogy elkerülje a felborulásból eredő sérüléseket. A hirtelen megállás, a túlzott erő és az egyenetlen padló miatt a termék kieshet a kocsiból.

13. A termék fokozott védelme érdekében villámlással járó viharok idején, vagy ha felügyelet nélkül hagyja és hosszú ideig nem használja, húzza ki az az aljzatból konnektorból, és váltsa le a tápkábelt.

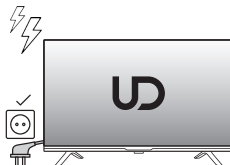

14. A szervizelést bízva szakképzett szervizszemélyzetre. Ha a termék bármilyen módon megsérült, például megsérült a tápkábel vagy a csatlakozó, folyadék ömlött vagy tárgyak estek a termékbe, a termék esőnek vagy nedvességnek volt kitéve, nem működik megfelelően, vagy leesett, karbantartásra van szükség.

MEGJEGYZÉS

- × Ezt a terméket a helyi előírásoknak megfelelően kell ártalmatlanítani. Ne dobja ki a terméket az általános háztartási hulladékkal együtt.
- × Néha néhány inaktív képpont kék, zöld vagy piros álló pontként jelenhet meg a képernyőn. Kérjük, vegye figyelembe, hogy ez nem befolyásolja a termék teljesítményét.
- × Kerülje a képernyő megérintését, és ne tartsa az ujj(a)t hosszú ideig rajta. Ez átmeneti képernyőtorzulást idézhet elő.
- × Nem ajánlott állóképet vagy fényes képet hosszabb ideig a képernyőn tartani. Lejátszás közben csökkenteni kell a „fényerőt” és a „kontrasztot”.
- × A hálózati funkció használatakor a készülék készenléti üzemmódban van. 30 percet vesz igénybe, hogy elérje a stabil üzemmódot.

Biztonság Stabilitás TV tippek

A televízió leeshet, és súlyos személyi sérülést vagy halált okozhat.

- MINDIG a televíziókészülék gyártója által javasolt szekrényeket vagy állványokat vagy rögzítési módokat használjon.
- MINDIG olyan bútorokat használjon, amelyek biztonságosan el tudják tartani a televíziókészüléket.
- MINDIG ügyeljen arra, hogy a televíziókészülék ne lógjon túl a tartóbútor szélén.
- MINDIG tájékoztassa a gyerekeket arról, hogy milyen veszélyekkel jár, ha felmászik a bútorra, hogy elérje a televíziókészüléket vagy annak kezelőszerveit.
- MINDIG úgy vezesse el a televízióhoz csatlakoztatott vezetékeket és kábeleket, hogy ne botlathasson meg, ne húzhassa meg vagy megragadhatta.
- SOHA ne helyezzen televíziót instabil helyre.
- SOHA ne helyezze a televíziókészüléket magas bútorokra (például szekrényekre vagy könyvespolcokra), anélkül, hogy a bútort és a televíziókészüléket is megfelelő támasztékhoz rögzítené.
- SOHA ne helyezze a televíziókészüléket ruhára vagy más olyan anyagra, amely a televíziókészülék és az alátámasztó bútorok közé kerülhet.
- SOHA ne helyezzen olyan tárgyakat, amelyek mászásra csábíthatják a gyerekeket, például játékokat és távirányítókat, a televízió tetejére vagy a bútorra, amelyre a televíziót helyezték.

Keret nélküli modell tippek

A körülményektől függetlenül tartsa a TV panelt függőlegesen, ha van dőlés, a panel és a függőleges sík közötti dőlésszög nem haladhatja meg a 15°-ot (a szabály a keret nélküli sorozattermékekre vonatkozik).

Használat előtt

Az állvány felszerelése

A készülék használata előtt csatlakoztatnia kell az állványt, vagy rögzítenie kell a készüléket a falra. Ezekhez a műveletekhez csillagcsavarhúzóra lesz szüksége.

TV beszerelés

Helyezze a készüléket sima, kemény felületre. Az áramütés elkerülése érdekében ügyeljen arra, hogy minden kábel egyenesen és biztonságosan legyen elvezetve. A csatlakozásoknak könnyen elérhetőnek kell lenniük vészhelyzetekben.

Elemek behelyezése a távirányítóba

1. Fordítsa meg a távirányítót, és enyhén megnyomva csúsztassa el a rekesz fedelét az alábbi ábrán látható nyíllal jelzett irányba.

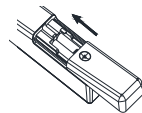
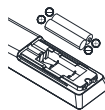
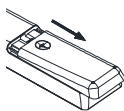

2. Helyezze be az elemeket a távirányítóba. Győződjön meg arról, hogy a polaritás megfelelő a rekesz ábrája szerint.

3. Cszukja vissza a rekesz fedelét.



FIGYELMEZTETÉS:

Ha hosszabb ideig nem kívánja használni a készüléket, vegye ki az elemeket a távirányítóból. Ellenkező esetben a távirányító megsérülhet a hibás elemek miatt.

Csatlakozás és vezérlés



FIGYELMEZTETÉS: Mielőtt bármilyen kábelt csatlakoztatna vagy kihúzna, szükséges a csatlakoztatandó televíziót leválasztani a tápegységről. Ellenkező esetben a készülékek megsérülhetnek.

A készülék hátulja

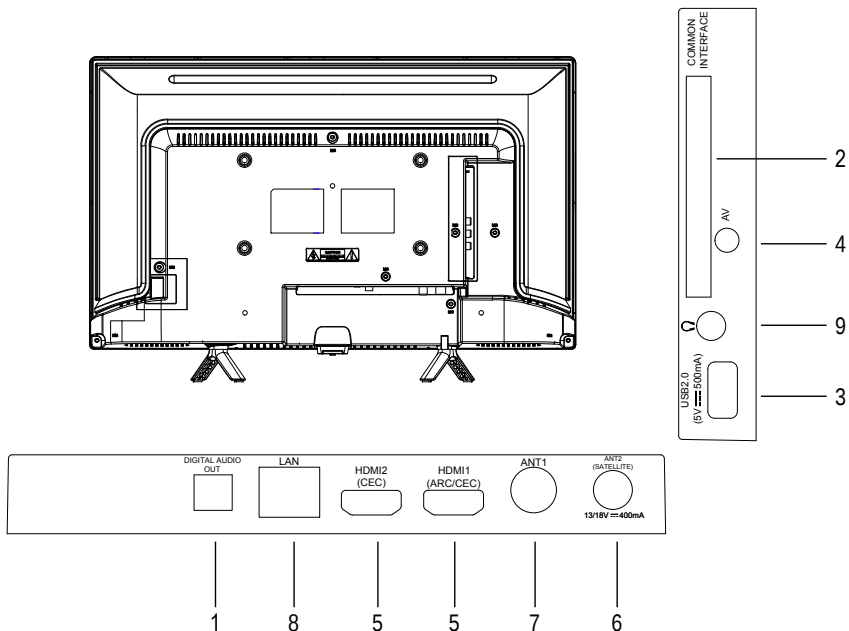

1. Digitális audiokimenet.
2. CI-nyílás – CI-kártya csatlakoztatásához.
3. USB – csatlakozó USB eszközök csatlakoztatásához.
4. AV – audio/video jelcsatlakozó.
5. HDMI csatlakozók (A HDMI1 támogatja az ARC-t – Audio Return Channel).
6. ANT2 – csatlakozó parabolaantenna csatlakoztatásához.
7. ANT1 – csatlakozó antenna csatlakoztatásához.
8. LAN (Local Area Network) – csatlakozó LAN-kábel csatlakoztatásához.
9. Fülhallgató-csatlakozó.

Távírányító

A távirányító gombjainak leírása:

Nº	Gomb	Leírás
1.	Táplálás	A TV be/ki kapcsolása.
2.	Hang kikapcsolása	Kattintson a hang kikapcsolásaáához.
3.	0-9	Számbillentyűk.
4.	KIJÁRAT	Kilépés az aktuális felületről.
5.	Kezdőlap	A kezdőoldal megnyitása.
6.	Írányítópult	Írányítópult menü.
7.	Menü	Főmenü.
8.	Írány/OK	A menük vagy beállítások közötti navigáláshoz használja a joystick nyilait. Nyomja meg az OK gombot a kiválasztáshoz vagy megerősítéshez.
9.	Vissza	Visszatérés az előző programhoz.
10.	Q Keresés	Írja be a Google keresési felületet.
11.	NETFLIX	A Netflix alkalmazás megnyitása.
12.	Youtube	A YouTube alkalmazás megnyitása.
13.	Prime videó	A Prime videoalkalmazás megnyitása.
14.	APPS	Telepített programok megjelenítése.
15.	EPG	Műsorfűzetek megjelenítése DTV módban.
16.	Hangerő	Hangerő beállítása.
17.	Program	Csatornaváltás.
18.	Forrás	Jelforrás kiválasztása.
19.	Információ	Információk megjelenítése a programról.
20.	Hang	Válassza ki a hang nyelvét.
21.	Teletext	Teletext megjelenítése vagy elrejtése.
22.	Média	A médialejátszás vezérlése Média módban.
23.	Account	Fiók módosítása.
24.	Színes billentyűk	Használja a képernyőn megjelenő utasításoknak megfelelően.



Eszközök csatlakoztatása

Digitális audiorendszer csatlakoztatása

Csatlakoztassa a koaxiális kábel csatlakozóját (nem tartozék) a TV digitális koaxiális kimenetéhez.

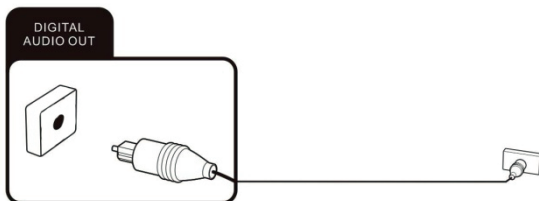

CI csatlakozó

Ha fizetős TV-t használ titkosított csatornákkal, csatlakoztassa a szolgáltató által biztosított CI-kártyát ehhez a nyíláshoz. További információért tekintse meg a CI-kártyához kapott dokumentációt.



FIGYELEM:

A CI-kártya csatlakoztatása vagy leválasztása előtt mindig kapcsolja ki a TV-t. Ellenkező esetben a TV vagy a CI-modul megsérülhet.

CI-kártya csatlakoztatása

Helyezze be a CI vagy CI+ kártyával ellátott modult a nyílásba, ügyelve arra, hogy helyesen helyezte el.

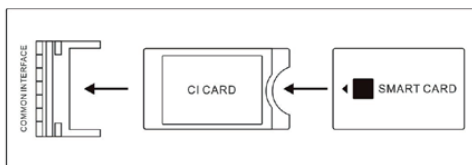

CI kártya letiltása

A modul leválasztásához óvatosan húzza ki azt a csatlakozóból. A CI/CI+ TV bekapcsolása után a modell inicializálódik. Ez eltarthat egy ideig. Az inicializálás után a titkosított csatornák elérhetőek lesznek az Ön számára. Ha ez nem történik meg, forduljon internetszolgáltatójához, hogy megbizonyosodjon arról, hogy a titkosított csatornák elérhetőek az Ön számára.

USB-eszközök csatlakoztatása

Kompatibilis tárolóeszköz csatlakoztatásához használja a TV-készülék USB 2.0 portját.

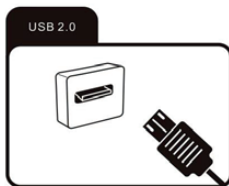

Audio/video kimenettel rendelkező eszköz csatlakoztatása

Csatlakoztasson egy külső eszközt audio/video kimenettel egy AV adapter segítségével (nem tartozék), és válasszon ki egy AV jelforrást az elérhető források listájából.

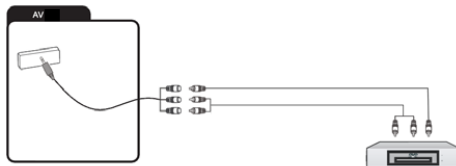

HDMI kimenettel rendelkező eszköz csatlakoztatása

A HDMI-kábellel történő csatlakoztatás lehetővé teszi az audio- és videojelek egyidejű átvitelét egyetlen kábelen keresztül. Csatlakoztassa a készüléket kábellel az aljzathoz, és válassza ki a megfelelő forrást a TV menüjében.

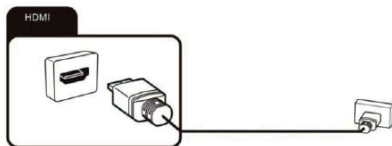

Antenna kábel csatlakozás

Külső antennát csatlakoztathat megfelelő csatlakozóaljzattal.

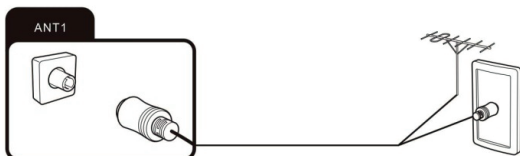

Műholdas antenna csatlakoztatása

A parabolaantenna kábelét az ANT 2 SATELLITE csatlakozóhoz csatlakoztathatja. Műholdas vételre váltáshoz válassza ki a DVB-S/S2 jelforrást.

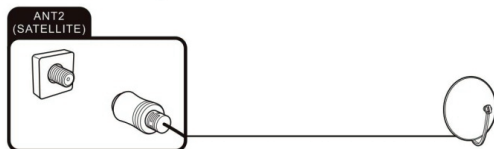

A LAN kábel csatlakoztatása



Csatlakoztassa a routertől származó kábelt a TV LAN-csatlakozójához. Használhat WiFi kapcsolatot is.

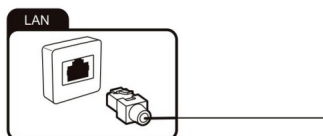

Fülhallgató csatlakoztatása

A Fülhallgató ikonnal jelzett aljzathoz fülhallgatót vagy analóg audióbemenettel rendelkező eszközt csatlakoztathat. Használjon 3,5 mm-es jack csatlakozóval rendelkező audiókábel.

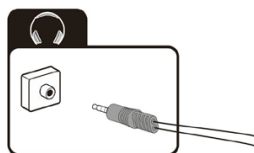

Munkakezdés

Bekapcsolás

Amikor a készülék készenléti üzemmódban van, nyomja meg a készülék be-/kikapcsoló gombját a megfelelő  gombot a távirányítón.

Kikapcsolás

A készülék készenléti állapotba helyezéséhez nyomja meg a készülék be-/kikapcsoló gombját vagy a megfelelő  gombot a távirányítón.

Használat után

Tisztítás



FIGYELEM:

Tisztítás előtt húzza ki a készüléket az aljzathoz, hogy elkerülje az áramütés veszélyét.

Ne használjon folyékony vagy aeroszolos tisztítószereket. A tisztításhoz használjon száraz és puha ruhát.



FIGYELEM:

A képernyő tisztításakor erősen tartsa a készüléket, nehogy leejtse és meg ne károsítsa.

Szállítás és tárolás

Ha a készüléket hosszabb ideig nem használja, húzza ki az tápkábelt az aljzataból és távolítsa el az elemeket a távirányítóból. Győződjön meg róla, hogy a tárolási hőmérséklet 15 °C és 45 °C között legyen, és a relatív páratartalom ne haladja meg a 90%-ot.

Mozgatás

- 1.Mozgatás előtt húzza ki az összes kábelt a TV-ből.
- 2.A nagyméretű TV-k szállításához két vagy három ember szükséges.
- 3.Ha a TV-készüléket kézzel viszi, ne fejtse ki semmilyen erővel az LCD-panelre és a képernyő keretére.
- 4.Szállításkor óvja a TV-t az ütésektől és az erős vibrációtól.
- 5.Ha a TV-készüléket javítóműhelybe, vagy más helyre kell vinnie, csomagolja be kartondobozba és a csomagolóanyagba.

Termék ártalmatlanítása



Élettartamának végén ezt a terméket az elektromos és elektronikus berendezések megfelelő gyűjtőhelyére kell leadni későbbi újrahasznosítás és ártalmatlanítás céljából. A termék megfelelő ártalmatlanításának biztosításával hozzájárul a természeti erőforrások megőrzéséhez, és megelőzi a környezetet és az emberi egészség károsodását, amelyet a nem megfelelő kezelés egyébként okozhatna. Az ilyen típusú berendezések gyűjtő- és ártalmatlanítási helyeiről a helyi önkormányzatoktól vagy a háztartási hulladékot szállító cégtől kaphat részletesebb információkat.

Megfelelőség



Ez a termék megfelel az EU elektromágneses összeférhetőségre és elektromos biztonságra vonatkozó irányelveinek.

Hibaelhárítás

A legtöbb felmerülő problémát megoldhatja a következő információk segítségével. Ha a probléma nem oldódik meg, forduljon a műszaki támogatáshoz vagy a szervizközponthoz.

Gyakori problémák

A TV nem kapcsol be

- Dugja be a tápkábelt egy működő aljzatba.
- Cserélje ki az elemeket a távirányítóban.
- Húzza ki a TV-t a hálózatból néhány percre, majd csatlakoztassa újra.

A távirányító nem működik

- Győződjön meg arról, hogy nincs akadály a távirányító és a TV között.
- Cserélje ki az elemeket.
- Győződjön meg arról, hogy a távirányító vevőkészülékét nem éri közvetlen napfény.

Nincs kép

- Győződjön meg arról, hogy a külső jelforrások megfelelően vannak csatlakoztatva.
- Győződjön meg arról, hogy a külső eszközt összekötő kábel nem sérült.
- Győződjön meg arról, hogy a megfelelő forrás van kiválasztva.

Pixelek (pontok), mindig sötétek, fehérek vagy színesek

- Az Ön TV-készüléke csúcstechnológiás LED-ek felhasználásával készült. Néha azonban pixelhibák lépnek fel. Az ilyen típusú készülékeknél ez elfogadható és nem tekinthető hibának.

Jel problémák

Nincs kép

- Győződjön meg arról, hogy az antenna megfelelően van csatlakoztatva, és a kábel nem sérült.
- Győződjön meg arról, hogy az antennacsatlakozó megfelelően csatlakozik a TV-készülékhez.
- Győződjön meg arról, hogy a megfelelő forrás van kiválasztva.
- Állítsa be újra a csatornákat, ha a fenti javaslatok nem segítettek.

Gyenge kép

- Győződjön meg arról, hogy az antenna csatlakoztatva van, és próbálja meg beállítani az antenna helyzetét.
- Próbálja újra behangolni a csatornát. • Képbéállítások módosítása: fényerő, kontraszt stb.

Nincs hang

- Ellenőrizze, hogy a hang nincs-e kikapcsolva \blacktriangleleft \blacktriangleright .
- Ellenőrizze, hogy a hang nem a minimumon van-e, nyomja meg a \blacktriangleleft + gombot.

Nincs szín

- Módosítsa a színbeállításokat a menüben.
- Ellenőrizze, hogy a műsort színesben sugározzák.
- Győződjön meg arról, hogy a csatorna megfelelően van beállítva.

Problémák a médiafájlok lejátszásával

A fájl nem játszható le

- Győződjön meg arról, hogy az adathordozó tartalmaz olyan fájlokat, amelyeket a TV támogat.
- Javasoljuk, hogy olyan külső USB-merevlemez használjon, amelynek névleges feszültsége legfeljebb 5 V, névleges árama pedig legfeljebb 500 mA. Ha olyan eszközt használ, amely a névleges feszültségnél/áramnál nagyobb feszültséget/áramot igényel, előfordulhat, hogy nem működik megfelelően.

Problémák a külső forrásról történő lejátszással

Nincs hang

- Győződjön meg arról, hogy az audiókábel megfelelően van csatlakoztatva, és nem sérült.
- Győződjön meg arról, hogy a megfelelő forrást választotta ki a TV-n.

A hang torz vagy zúg

- Tisztítsa meg a csatlakozókat.
- Cserélje ki a külső eszközhöz csatlakozó kábelt.

Problémák az online szolgáltatásokkal (Smart TV)

Vezetékes kapcsolat (LAN) használatakor

- Győződjön meg arról, hogy a hálózati kábel nem sérült, és megfelelően van csatlakoztatva.
- Ellenőrizze, hogy hozzáférhet-e egy másik eszközhöz.
- Lehetséges, hogy a szolgáltatás jelenleg nem érhető el minden felhasználó számára.
- Ellenőrizze a tv-készülék hálózati beállításait.

Vezeték nélküli kapcsolat használatakor

- Ellenőrizze, hogy hozzáférhet-e egy másik eszközhöz.
- Lehetséges, hogy a szolgáltatás jelenleg nem érhető el minden felhasználó számára.
- Ellenőrizze a tv-készülék hálózati beállításait.

Műszaki adatok

WI-FI	
Frekvenciatartomány	Átviteli teljesítmény (max.)
2.412GHz-2.472GHz (2.4G wifi)	<20 dBm
5.180GHz-5.320GHz (5G wifi)	<20 dBm
5.500GHz-5.700GHz (5G wifi)	<20 dBm
5.745GHz-5.825GHz (5G wifi)	<14 dBm
Bluetooth	
Frekvenciatartomány	Átviteli teljesítmény (max.)
2.402GHz-2.480GHz	<10 dBm

A készülék 20 cm-es távolságon belüli használat esetén megfelel a rádiófrekvenciás előírásoknak. Az

5150-5350 MHz-es Wi-Fi 5G működési frekvenciája csak beltérre korlátozódik. Szoftververzió (beleértve vagy újabb): V02.00018



A Dolby Laboratories licence alapján gyártva. A Dolby, a Dolby Audio és a dupla-D szimbólum a Dolby Laboratories Licensing Corporation védjegyei.

Műszaki adatok

Modell	24GW5210S	
Kijelző méret	24" (60cm)	
Képernyő kiterjesztése	1366 x 768	
Fényerő, cd/m ²	160	
Kontraszt	3000:1	
Képarány	16:9	
Látószög	178/178	
Táplálás	~100-240V 50/60Hz	
VESA	200x100 mm	
Méretek, mm	Állvány nélkül	552.9×86.3×332.6
	Nettó tömeg, kg	552.9×144.1×369.7
Nettó tömeg, kg	Állvánnyal	2.5
Energiahatékonysági osztály	E	
Energiafogyasztás üzemmódban, W	17	
Éves fogyasztás, kWh/1000 óra	17	
Energiafogyasztás készenléti állapotban, W	0.5	

Megjegyzés: A műszaki adatokat, valamint a TV felépítésének kialakítását (megjelenését) a gyártó előzetes figyelmeztetés nélkül megváltoztathatja. Az ebben a kézikönyvben található képek csak illusztrációk, kérjük, tekintse meg a tényleges terméket az információk megerősítéséhez.

Pred inštaláciou si prečítajte túto používateľskú príručku. Odporúčame uschovať pre budúce použitie. Obrázky v tomto návode slúžia len na oboznámenie a môžu sa líšiť od zakúpeného produktu.



Technické špecifikácie, ako aj dizajn tela TV (vzhľad) uvedené v tomto návode môžu byť zmenené výrobcom bez predchádzajúceho upozornenia.

Pomoc

Časť Pomoc vám umožní získať veľa informácií o používaní televízora. Ak chcete vstúpiť do tejto časti, stlačte tlačidlo Domov, pomocou šípok na diaľkovom ovládači vyberte časť Pomoc a stlačte tlačidlo OK. Môžete zistiť, ako riešiť problémy zo zoznamu alebo vyhľadávať kľúčových slov. Ak aktualizujete súbor APK, funkcia pomoci a informácie sa aktualizujú.

Vybavenie

1.	Televízor.	1
2.	Ovládač na diaľkové ovládanie.	1
3.	Stojan, súprava.	1
4.	Príručka.	1
5.	Súprava skrutiek.	1
6.	Batérie do diaľkového ovládača.	2
7.	Individuálne balenie, sada.	1

Vážení zákazníci, pred uvedením do prevádzky si dôkladne prečítajte všetky bezpečnostné a prevádzkové pokyny a potom si túto príručku uschovajte pre budúce použitie. Vždy vykonajte nasledujúce preventívne opatrenia, aby ste sa vyhli nebezpečným situáciám a zabezpečili maximálny výkon vášho produktu.

	OSTROŽNOSŤ RIZIKO ÚRAZU ELEKTRICKÝM PRÚDOM NEOTVÁRAŤ	
POZOR: Aby ste znížili riziko úrazu elektrickým prúdom, neodstraňujte kryt (alebo zadný kryt). VNÚTRI NIE SÚ ŽIADNE SÚČASTI, KU KTORÝM BY MALI MAŤ POUŽÍVATELIA PRÍSTUP. OBRÁŤTE SA NA KVALIFIKOVANÝ PERSONÁL.		
	Symbol blesku v rovnostrannom trojuholníku upozorňuje používateľa na prítomnosť neizolovaného nebezpečného napätia vo vnútri krytu produktu, ktoré môže spôsobiť úraz elektrickým prúdom.	
	Výkričník v rovnostrannom trojuholníku má upozorniť používateľa na prítomnosť dôležitých pokynov na obsluhu a údržbu.	

Regulačné informácie

Toto zariadenie generuje, používa a môže vyžarovať rádiovú frekvenčnú energiu a ak nie je nainštalované a používané v súlade s pokynmi, môže spôsobiť škodlivé rušenie rádiovkej komunikácie. Nemôžeme však zaručiť, že pri konkrétnej inštalácii nedôjde k rušeniu. Ak toto zariadenie spôsobuje škodlivé rušenie rádiového alebo televízneho príjmu, čo môžete ľahko zistiť vypnutím a zapnutím zariadenia, odporúčame, aby sa používateľ pokúsil napraviť rušenie jedným alebo viacerými z nasledujúcich opatrení:

1. Presuňte prijímaciu anténu.
2. Zväčšite vzdialenosť medzi zariadením a prijímačom.
3. Zapojte zariadenie do zásuvky v inom okruhu, než ku ktorému je pripojený prijímač.
4. Požiadajte o pomoc predajcu alebo skúseného rádio/TV technika.

POZOR!

× **NEPOKÚŠAJTE SA AKÝKOL'VEK UPRAVOVAŤ TENTO PRODUKT BEZ PÍSOMNEJ ZHODY DODÁVATEĽA. NEOPRÁVNENÉ ZMENY MÔŽU VIESŤ K ZBAVENIU POUŽÍVATEĽA PRÁVA POUŽÍVAŤ TOTO ZARIADENIE.**

× **OBRÁZKY A ZOBRAZENIA V TEJTO PRÍRUČKE SÚ LEN NA REFERENČNÉ ÚČELY A MÔŽU SA LÍŠIŤ OD SKUTOČNÉHO VYBAVENIA. DIZAJN PRODUKTU SA MÔŽE ZMENIŤ BEZ PREDCHÁDZAJÚCEHO UPOZORNENIA NA TÚTO SPRÁVU.**

DÔLEŽITÉ UPOZORNENIA

Elektrická energia má mnoho užitočných funkcií, ale ak s ňou nesprávne zaobchádzate, môže spôsobiť zranenie osôb a škodu na majetku. Tento produkt bol navrhnutý a vyrobený s vysokou prioritou bezpečnosti. **ALE NESPRÁVNE POUŽÍVANIE MÔŽE SPÔSOBIŤ ZÁSAH ELEKTRICKÝM PRÚDOM ALEBO POŽIAR.** Na to, aby ste predišli potenciálnym rizikám, pri inštalácii, prevádzke a čistení produktu postupujte podľa pokynov.

- 1. Doplnok** – Používajte iba doplnky/príslušenstvo špecifikované výrobcom. Nepoužívajte príslušenstvo, ktoré neodporúča výrobca. Používanie nesprávneho zariadenia môže spôsobiť úraz.
- 2. Voda** – Aby ste znížili riziko požiaru alebo úrazu elektrickým prúdom, nevystavujte tento výrobok dažďovej vode ani vlhkosti. Zariadenie nesmie byť vystavené kvapkaniu alebo špliechaniu; a nádoby naplnené tekutinami (poháre, vázy) nesmú byť umiestnené na prístroji.
- 3. Požiar alebo výbuch** – V blízkosti zariadenia nepoužívajte ani neskladujte horľavé materiály. Môžu spôsobiť výbuch alebo požiar. Na televízor neukladajte predmety s otvoreným ohňom, ako sú horiace sviečky, cigarety alebo vonné tyčinky. Varovanie: Na zabránenie šíreniu požiaru, vždy držte sviečky a iné zdroje otvoreného ohňa mimo zariadenia.
- 4. Vetranie** – Pri inštalácii televízora musíte medzi televízorom a ostatnými predmetmi (steny, skrinky, boky nábytku atď.) dodržať vzdialenosť aspoň 4 cm, aby ste zabezpečili správne vetranie. V prípade, ak nie je zabezpečené potrebné vetranie, môže spôsobiť požiar alebo problémy so zariadením v dôsledku nadmerného tepla.
- 5. ** Ide o zariadenie II. triedy ochrany s dvojitou izoláciou. Bolo navrhnuté tak, aby si nevyžadovalo uzemnenie.
- 6. Napájací zdroj** – Tento produkt je určený na použitie LÉN(!) s typom napájania uvedeným na štítku. Ak si nie ste istý typom napájania vo vašej domácnosti, obráťte sa na miestnu elektrárenskú spoločnosť.
- 7. Preťaženie** – Nepreťažujte elektrické zásuvky alebo predlžovacie káble na rôzne zariadenia, pretože to môže viesť k riziku požiaru alebo úrazu elektrickým prúdom.
- 8. Napätie** – Pred inštaláciou televízora sa uistite, že napätie zodpovedá hodnote vytlačenej na štítku zariadenia.
- 9. Zásuvka** – Z bezpečnostných dôvodov sa odporúča väčšinu zariadení pripojiť samostatne do zásuvky bez použitia rôznych rozbočovačov a rozdvojk.
- 10.** Zásuvka zariadenia slúži na odpojenie zariadenia od siete, musí byť ľahko dostupná. Umiestnite sieťovú zásuvku v blízkosti televízora, aby ste ho mohli ľahko pripojiť a odpojiť.
- 11.** Montáž na stenu – Pri montáži zariadenia na stenu ho nainštalujte v súlade s príručkou odporúčanou výrobcom držiaka/televízora.

VAROVANIE: Aby ste predišli poškodeniu, bezpečne pripevnite zariadenie na stenu v súlade s požiadavkami príručky na inštaláciu.

12. Inštalácia – Neumiestňujte televízor na nestabilný vozík, stojan, statív alebo stôl. Umiestnenie produktu na nestabilný povrch môže spôsobiť pád produktu a spôsobiť vážne zranenie alebo poškodenie produktu. Televízor vždy umiestnite na nábytok, ktorý ho bezpečne udrží. Uistite sa, že konce televízora nevyčnievajú za okraje nábytku, na ktorom je umiestnený.

13. Vniknutie predmetov a tekutín – Nevkladajte predmety do televízora cez otvory alebo štrbiny. Výrobok funguje vo vysokom napätí a vloženie predmetu môže spôsobiť zásah elektrickým prúdom a/ alebo skrat vnútorných častí. Z rovnakého dôvodu nedovoľte, aby sa s výrobkom dostala voda alebo iná tekutina.

14. Poškodenie vyžadujúce opravu – SServis tohto zariadenia by mal vykonávať iba autorizovaný a riadne vyškolený servisný technik. Otvorenie krytu alebo iný pokus o opravu produktu môže spôsobiť vážne zranenie alebo smrť v dôsledku zásahu elektrickým prúdom a taktiež spôsobiť vznik požiaru.

15. Používanie náhradných dielov – V prípade, že výrobok vyžaduje použitie náhradných dielov, uistite sa, aby servisný technik používal náhradné diely špecifikované výrobcom alebo diely, ktoré majú rovnaké parametre a výkon ako originálne diely. Použitie cudzích dielov môže spôsobiť vznik požiaru, úraz elektrickým prúdom a/ alebo iné nebezpečenstvá.

16. Kontrola bezpečnosti – Po vykonaní servisu alebo opravy požiadajte technika, aby vykonal bezpečnostnú kontrolu, aby sa uistil, že televízor je v správnom prevádzkovom stave.

17. Deti – Nedovoľte deťom, aby sa hrali s plastovým obalom, v ktorom bol televízor zabalený. Nedodržanie tejto požiadavky môže viesť k uduseniu.

18. Batérie – Batérie (nabíjateľné alebo inštalované batérie) by nemali byť vystavené nadmernému teplu, ako je slnečné svetlo, oheň atď. POZOR! V prípade, ak sú lítiové batérie vložené nesprávne, môžu vybuchnúť. Vymeňte batérie za batérie rovnakého alebo podobného typu.

19. Anténa – Anténu umiestnite ďalej od vysokonapäťových elektrických vedení a komunikačných káblov a uistite sa, že je bezpečne nainštalovaná. Ak sa anténa dotkne elektrického vedenia, dotyk antény môže spôsobiť vznik požiaru, úraz elektrickým prúdom alebo vážne zranenie.

20. Ochrana panelu – Zariadenie má sklenený panel. Ak zariadenie spadne alebo ho otvoríte ostrým predmetom, môže sa rozbiť. Dávajte si pozor, aby ste sa nezranili črepinami skla, ak sa panel rozbije.

21. Neodporúčame používať výrobok na miestach, kde sa vyskytuje olejový dym alebo para, ktoré môžu spôsobiť poškodenie materiálu tohto výrobku.

22. Prevádzkové podmienky: teplota vzduchu od 15°C do 35°C; vlhkosť od 45% do 75%; atmosférický tlak od 86 do 106 do Pa (od 650 do 800 mm Hg).

23. Preprava – Zabalené televízory je možné prepravovať všetkými druhmi dopravy pri teplotách od +50°C do - 40°C a relatívnej vlhkosti vzduchu od 75% do 100%.

24. ~ Označuje striedavý prúd.

--- Označuje jednosmerný prúd.

Bezpečnostné pokyny

1. Prečítajte si tieto pokyny.
2. Uložte tieto pokyny.
3. Dbajte na všetky varovania.
4. Dodržujte všetky pokyny.

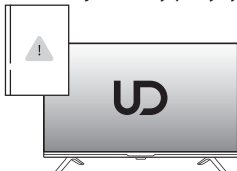

5. Nepoužívajte výrobok v blízkosti vody.

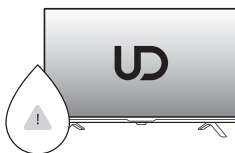

6. Čistite iba suchou handričkou. Pred čistením odpojte zariadenie zo zásuvky. Nepoužívajte tekuté alebo aerosólové čistiace prostriedky.

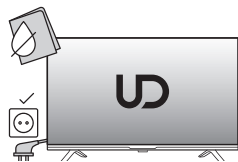

7. Neblokujte vetracie otvory. Vo vetraní by nemali brániť veci, ako sú noviny, obrusy, závesy atď.

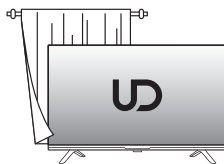

8. Výrobok neinštalujte v blízkosti zdrojov tepla, ako sú radiátory, ohrievače priestoru, kachle alebo iné zariadenia (vrátane zosilňovačov), ktoré produkujú teplo.

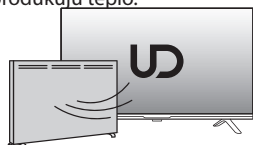

9. Nezasahujte do činnosti polarizovanej alebo uzemňovacej zástrčky. Polarizovaná zástrčka má dva káble, jeden je širší ako druhý. Uzemňovacia zástrčka má dva káble a tretí uzemňovací kábel. Pre bezpečnosť sa používa široký kábel alebo tretí kábel. Ak zástrčka nepasuje do zásuvky, obráťte sa na elektrikára, aby vám vymenil zastaralú zásuvku.

10. Dbajte na to, aby po napájacom kábli nešliapali a aby ho nezalomili, najmä v blízkosti zástrčky, zásuvky alebo v mieste, kde vychádza z produktu.

11. Poučte deti o nebezpečenstvách lezenia na nábytok, aby dotiahli na ovládače televízora.

12. Pri používaní vozíka buďte opatrní pri premiestňovaní vozíka/výrobku, aby ste sa nezranili pri prevrátení. Náhle zastavenie, nadmerná sila a nerovné podlahy môžu spôsobiť spadnutie produktu z vozíka.

13. Pre zvýšenú ochranu tohto produktu počas búrok s bleskami alebo keď ho necháte bez dozoru a nepoužívate ho dlhší čas, odpojte ho z elektrickej zásuvky a odpojte napájací kábel.

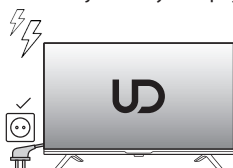

14. Servis zverte kvalifikovanému servisnému personálu. Ak bol výrobok akýmkoľvek spôsobom poškodený, napríklad ak je poškodený napájací kábel alebo zástrčka, vyliala sa tekutina alebo doň spadli predmety, výrobok bol vystavený dažďu alebo vlhkosti, nefunguje normálne alebo spadol, je potrebný servis.

POZNÁMKA

- × Tento výrobok musí byť zlikvidovaný v súlade s miestnymi predpismi. Nelikvidujte výrobok spolu s bežným komunálnym odpadom.
- × Niekedy sa na obrazovke môže objaviť niekoľko neaktívnych pixelov ako sú nehybné modré, zelené alebo červené body. Upozorňujeme, že to neovplyvní výkon produktu.
- × Nedotýkajte sa obrazovky a nedržte na nej prsty dlhší čas. To môže spôsobiť dočasné skreslenie obrazovky.
- × Neodporúčame ponechať na obrazovke statický obraz alebo jasný obraz dlhší čas. Počas prehrávania je potrebné znížiť jas a kontrast.
- × Pri používaní sieťovej funkcie je zariadenie v pohotovostnom režime. Návrat do stabilného režimu trvá 30 minút.

Tipy pre bezpečnostnú stabilitu TV

Televízny prijímač môže spadnúť a spôsobiť vážne zranenie alebo smrť.

- VŽDY používajte skrinky alebo stojany alebo spôsoby montáže odporúčané výrobcom televízora.
- VŽDY používajte nábytok, ktorý bezpečne udrží televízny prijímač.
- VŽDY zaistíte, aby televízor nepresahoval cez okraj nosného nábytku.
- VŽDY poučte deti o nebezpečenstvách lezenia po nábytku, aby dosiahli na televízor alebo jeho ovládacie prvky.
- Šnúry a káble pripojené k televízoru VŽDY vedte tak, aby sa o ne nedalo potknúť, potiahnuť alebo chytiť.
- NIKDY neumiestňujte televízor na nestabilné miesto.
- NIKDY neumiestňujte televízor na vysoký nábytok (napríklad skrinky alebo knižnice) bez toho, aby ste nábytok aj televízor neupevnili na vhodnú podporu.
- NIKDY neumiestňujte televízor na látku alebo iné materiály, ktoré sa môžu nachádzať medzi televízorom a podperným nábytkom.
- NIKDY neumiestňujte predmety, ktoré by mohli deti zväzdať k šplhaniu, ako sú hračky a diaľkové ovládače, na vrch televízora alebo na nábytok, na ktorom je televízor umiestnený.

Tipy na model bez rámu

Bez ohľadu na okolnosti udržiajte TV panel vo zvislej polohe, v prípade akéhokoľvek naklonenia nesmie uhol sklonu medzi panelom a zvislou rovinou presiahnuť 15° (pravidlo platí pre bezrámové sériové produkty).

Pred použitím

Inštalácia stojana

Pred použitím zariadenia musíte pripojiť stojan alebo namontovať zariadenie na stenu. Na tieto operácie budete potrebovať krížový skrutkovač.

Inštalácia TV

Umiestnite zariadenie na rovný, tvrdý povrch. Uistite sa, že všetky káble sú vedené hladko a bezpečne, aby ste predišli úrazu elektrickým prúdom. Pripojenia musia byť ľahko dostupné pre núdzové situácie.

Inštalácia batérií do diaľkového ovládača

1. Otočte diaľkový ovládač a za súčasného mierneho zatlačenia posuňte kryt priehradky v smere šípky na obrázku nižšie.

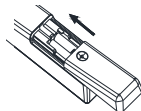
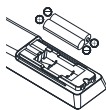
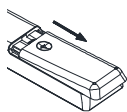

2. Vložte batérie do diaľkového ovládača. Uistite sa, že polarita je správna podľa obrázku na priehradke.
3. Zatvorte späť kryt priehradky.



POZOR: Ak plánujete zariadenie dlhší čas nepoužívať, vyberte z diaľkového ovládača batérie. V opačnom prípade môže dôjsť k poškodeniu diaľkového ovládača v dôsledku vadných batérií.

Prípojenie a ovládanie



POZOR:

Pred pripojením alebo odpojením akýchkoľvek káblov musíte odpojiť televízor, ktorý pripájate, od zdroja napájania. V opačnom prípade môže dôjsť k poškodeniu zariadení.

Zadná časť zariadenia

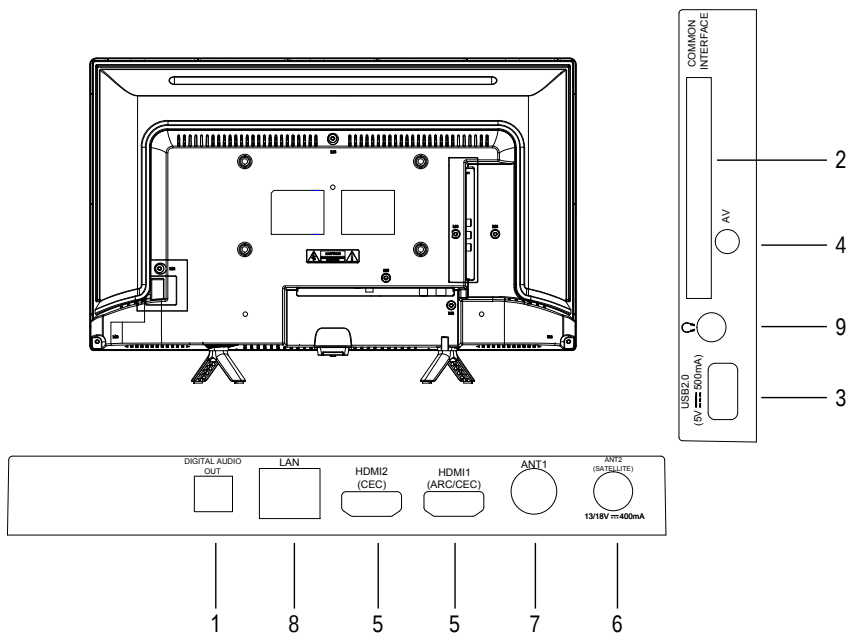

1. Digitálny audio výstup.
2. CI slot – pre pripojenie CI karty.
3. USB – konektor pre pripojenie USB zariadení.
4. AV – konektor audio/video signálu.
5. HDMI konektory (HDMI1 podporuje ARC – Audio Return Channel).
6. ANT2 – konektor pre pripojenie satelitnej parabole.
7. ANT1 – konektor pre pripojenie antény.
8. LAN (Local Area Network) – konektor pre pripojenie LAN káblu.
9. Konektor pre slúchadlá.

Diaľkové ovládanie

Popis tlačidiel diaľkového ovládania je uvedený v tabuľke:

Nº	Tlačidlo	Popis
1.	Napájanie	Zapnutie/vypnutie TV.
2.	Vypnite zvuk	Kliknutím stlmíte zvuk.
3.	0-9	Číselné klávesy.
4.	VÝCHOD	Odídete z aktuálneho rozhrania.
5.	Domovská stránka	Otvorenie úvodnej stránky.
6.	Dashboard	Dashboard menu.
7.	Menu	Hlavné menu.
8.	Smer/OK	Na navigáciu cez menu alebo nastavenia použite šípky joysticku. Stlačte OK pre výber alebo potvrdenie.
9.	Späť	Návrat k predchádzajúcemu programu.
10.	🔍 Vyhľadávanie	Zadajte vyhľadávacie rozhranie Googlež
11.	NETFLIX	Otvorenie aplikácie Netflix.
12.	YouTube	Otvorenie aplikácie YouTube.
13.	Prvotriedne video	Otvorenie aplikácie Prime video.
14.	APPS	Zobraziť nainštalované programy.
15.	EPG	Zobrazenie programu v režime DTV.
16.	Objem	Úprava hlasitosti.
17.	Program	Prepínanie kanálov.
18.	Zdroj	Výber zdroja signálu.
19.	Informácie	Zobrazenie informácií o programe.
20.	Zvuk	Vyberte jazyk zvuku.
21.	Teletext	Zobraziť alebo skryť teletext.
22.	Médiá	Ovládanie prehrávania médií v mediálnom režime.
23.	👤 Asput	Zmena účtu.
24.	Farebné klávesy	Používajte podľa pokynov na obrazovke.



Prepojovacie zariadenia

Pripojenie digitálneho audio systému

Pripojte konektor koaxiálneho káblu (Nedodáva sa v súprave) k digitálnemu koaxiálnemu konektoru vášho televízora. Pripojte konektor koaxiálneho kábla (nie je súčasťou súpravy) k digitálnemu koaxiálnemu výstupu vášho televízora.

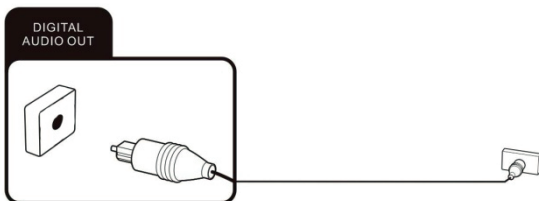

CI konektor

Ak používate platenú televíziu so šifrovanými kanálmi, pripojte do tohto slotu kartu CI, ktorú vám poskytol váš operátor. Ďalšie informácie nájdete v dokumentácii dodanej s kartou CI.



POZOR:

Pred pripojením alebo odpojením CI karty vždy vypnite televízor. V opačnom prípade sa môže poškodiť televízor alebo CI modul.

Pripojenie CI karty

Vložte modul s CI alebo CI+ kartou do slotu a uistite sa, že ste ju umiestnili správne.

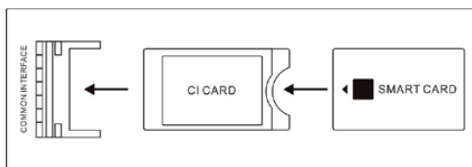

Vypnutie karty CI

Ak chcete modul odpojiť, opatrne ho vyberte z konektora. Po zapnutí televízora sa CI/CI+ model inicializuje. Môže to chvíľu trvať. Po inicializácii budete mať k dispozícii šifrované kanály. Ak sa tak nestane, kontaktujte svojho poskytovateľa (operátora), aby ste sa uistili, že šifrované kanály máte k dispozícii.

Pripojenie zariadení USB

Na pripojenie kompatibilného úložného zariadenia použite port USB 2.0 televízora.

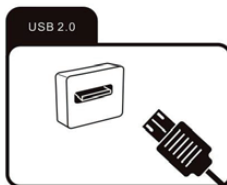

Pripojenie zariadenia s audio/video výstupom

Pripojte externé zariadenie s audio/video výstupom pomocou AV adaptéra (nie je súčasťou súpravy) a vyberte zdroj AV signálu zo zoznamu dostupných.

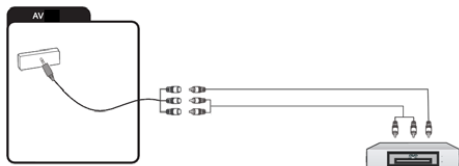

Pripojenie zariadenia s výstupom HDMI

Pripojenie pomocou kábla HDMI umožňuje súčasne prenášať audio a video signály cez jeden kábel. Pripojte zariadenie pomocou kábla do konektora a vyberte príslušný zdroj v ponuke TV.

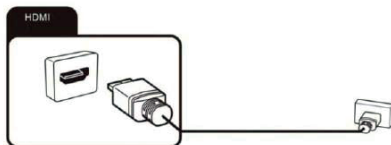

Pripojenie anténneho kábla

Pomocou príslušného konektora môžete pripojiť externú anténu.



Pripojenie satelitnej paraboly

Kábel satelitnej paraboly môžete pripojiť ku konektoru ANT 2 SATELLITE. Ak chcete prepnúť na satelitný príjem, vyberte zdroj signálu DVB-S/S2.

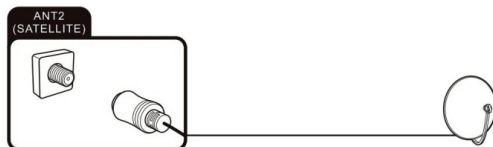

Pripojenie kábla LAN



Pripojte kábel zo smerovača ku konektoru LAN na televízore. Využiť môžete aj WiFi pripojenie.

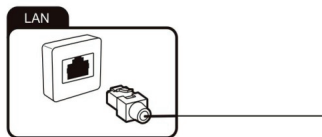

Pripojenie slúchadiel

Ku konektoru označenému ikonou slúchadiel môžete pripojiť slúchadlá alebo zariadenie s analógovým zvukovým vstupom. Použite audio kábel s 3,5 mm jackom.

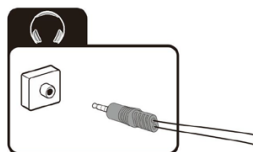

Začiatok práce

Inklúzia

Keď je zariadenie v pohotovostnom režime, stlačte tlačidlo zapnutia/vypnutia na zariadení alebo príslušné tlačidlo  tlačidlo na diaľkovom ovládači.

Vypnúť

Ak chcete uviesť zariadenie do pohotovostného režimu, stlačte tlačidlo zapnutia/vypnutia na zariadení alebo príslušné tlačidlo  tlačidlo na diaľkovom ovládači.

Po použití

Upratovanie



POZOR:

Pred čistením odpojte zariadenie z elektrickej zásuvky, aby ste predišli riziku úrazu elektrickým prúdom.

Nepoužívajte tekuté alebo aerosólové čistiace prostriedky. Na čistenie používajte suchú a mäkkú handričku.



POZOR:

Pri čistení obrazovky držte zariadenie pevne, aby nespadlo a nespôsobil možné poškodenie.

Skladovanie, keď sa nepoužíva

Ak neplánujete zariadenie dlhší čas používať, odpojte napájací kábel zo zásuvky a vyberte batérie z diaľkového ovládača. Uistite sa, že úložisko teplota je medzi 15°C a 45°C a relatívna vlhkosť vzduchu nepresahuje 90 %.

Sťahovanie

1. Pred premiestnením televízora odpojte všetky káble od televízora.
2. Pri premiestňovaní veľkých televízorov je potrebná účasť dvoch alebo troch osôb.
3. Pri prenášaní televízora v ruke nevyvíjajte žiadnu silu na panel LCD a rám obrazovky.
4. Pri preprave chráňte televízor pred nárazmi a silnými vibráciami.
5. Ak potrebujete vziať televízor do opravovne alebo ho presunúť na iné miesto, zabaľte ho do kartónovej krabice a baliaceho materiálu, v ktorom bol dodaný.

Likvidácia produktu



Na konci svojej životnosti musí byť tento výrobok odovzdaný na príslušné zberné miesto pre elektrické a elektronické zariadenia na následnú recykláciu a likvidáciu. Zabezpečením správnej likvidácie tohto produktu pomôžete zachovať prírodné zdroje a predchádzať škodám na životnom prostredí a ľudskom zdraví, ktoré by inak mohli byť spôsobené nesprávnou manipuláciou. Podrobnejšie informácie o zberných a likvidačných miestach pre tento typ zariadenia môžete získať od miestnych obecných úradov alebo od vašej spoločnosti na odvoz komunálneho odpadu.

Zhoda



Tento produkt spĺňa požiadavky smerníc EÚ o elektromagnetickej kompatibilite a elektrickej bezpečnosti.

Riešenie problémov

Väčšinu problémov, s ktorými sa stretnete, môžete vyriešiť pomocou nasledujúcich informácií. Ak sa problém nevyrieši, kontaktujte technickú podporu alebo servisné stredisko.

Bežné problémy

TV sa nezapne

- Zapojte napájací kábel do fungujúcej zásuvky.
- Vymeňte batérie v diaľkovom ovládači.
- Odpojte televízor na niekoľko minút a znova ho zapnite.

Diaľkové ovládanie nefunguje

- Uistite sa, že medzi diaľkovým ovládačom a TV nie sú žiadne prekážky.
- Vymeňte batérie.
- Uistite sa, že prijímač diaľkového ovládača nie je vystavený priamemu slnečnému žiareniu.

Žiadny obráz

- Skontrolujte, či sú externé zdroje signálu správne pripojené.
- Uistite sa, že kábel spájajúci externé zariadenie nie je poškodený.
- Uistite sa, že je zvolený správny zdroj.

Pixely (bodky), vždy tmavé, biele alebo farebné

• Váš televízor je vyrobený pomocou špičkových LED diód. Niekedy sa však vyskytujú chyby pixelov. Pre tento typ zariadenia je to prijateľné a nepovažuje sa to za vadu.

Problémy so signálom

Žiadny obrázok

- Skontrolujte, či je anténa správne pripojená a kábel nie je poškodený.
- Skontrolujte, či je konektor antény pevne pripojený k televízoru.
- Uistite sa, že je zvolený správny zdroj.
- Ak vyššie uvedené tipy nepomohli, nastavte kanály znova.

Slabý obraz

- Uistite sa, že je anténa pripojená a skúste upraviť polohu antény.
- Skúste znova naladiť kanál.
- Zmeňte nastavenia obrazu: jas, kontrast atď.

Žiadny zvuk

- Skontrolujte, či nie je zvuk stlmený tlačidlom **✖**.
- Skontrolujte, či hlasitosť nie je nastavená na minimum, stlačte **↵ +**.

Žiadna farba

- Zmeňte nastavenia farieb v ponuke.
- Skontrolujte, či je program farebný.
- Skontrolujte, či je kanál správne nastavený.

Problémy s prehrávaním mediálnych súborov

Súbor sa nedá prehrať

- Uistite sa, že úložné médium obsahuje súbory, ktoré TV podporuje.
- Odporúča sa používať externý pevný disk USB s menovitým napätím 5 V alebo menej a menovitým prúdom 500 mA alebo menej. Ak používate zariadenie, ktoré vyžaduje vyššie napätie/prúd ako menovité napätie/prúd, nemusí fungovať správne.

Problémy s prehrávaním z externých zdrojov

Žiadny zvuk

- Uistite sa, že audio kábel je správne pripojený a nie je poškodený.
- Uistite sa, že ste na TV zvolili správny zdroj.

Zvuk je skreslený alebo bzučanie

- Vyčistite konektory.
- Vymeňte kábel pripájajúci k externému zariadeniu.

Problémy s online službami (Smart TV)

Pri použití káblového pripojenia (LAN)

- Skontrolujte, či sieťový kábel nie je poškodený a či je správne pripojený.
- Skontrolujte, či máte prístup z iného zariadenia.
- Je možné, že služba nie je momentálne dostupná pre všetkých používateľov.
- Skontrolujte nastavenia siete na vašom TV.

Pri použití bezdrôtového pripojenia

- Skontrolujte, či máte prístup z iného zariadenia.
- Je možné, že služba nie je momentálne dostupná pre všetkých používateľov.
- Skontrolujte nastavenia siete na vašom TV.

Technické údaje

Wi-Fi	
Frekvenčný rozsah	Vysielací výkon (max.)
2.412GHz-2.472GHz (2.4G wifi)	<20 dBm
5.180GHz-5.320GHz (5G wifi)	<20 dBm
5.500GHz-5.700GHz (5G wifi)	<20 dBm
5.745GHz-5.825GHz (5G wifi)	<14 dBm
Bluetooth	
Frekvenčný rozsah	Vysielací výkon (max.)
2.402GHz-2.480GHz	<10 dBm

Zariadenie vyhovuje špecifikáciám RF, keď sa zariadenie používa do vzdialenosti 20 cm. Prevádzková frekvencia 5150-5350 MHz Wi-Fi 5G je obmedzená len na interiérovú verziu softvéru (vrátane alebo vyššia): V02.00018

Technické údaje

Model	24GW5210S	
Veľkosť obrazovky	24" (60cm)	
Rozšírenie obrazovky	1366 x 768	
Jas, cd/m ²	160	
Kontrast	3000:1	
Pomer strán	16:9	
Pozorovací uhol	178/178	
Napájanie	~100-240V 50/60Hz	
VESA	200x100 mm	
Rozmery, mm	Bez stojanu	552.9×86.3×332.6
	So stojanom	552.9×144.1×369.7
Čistá hmotnosť, kg	So stojanom	2.5
Trieda energetickej účinnosti	E	
Spotreba energie v prevádzkovom režime, W	17	
Ročná spotreba, kWh/1000h	17	
Spotreba energie v pohotovostnom režime, W	0.5	

Poznámka: Technické špecifikácie, ako aj dizajn tela (vzhľad) televízora môže výrobca zmeniť bez predchádzajúceho upozornenia. Obrázky uvedené v tomto návode slúžia len na ilustračné účely, overené informácie nájdete v skutočnom produkte.

MANUALE UTENTE

Si prega di leggere questo manuale utente prima dell'installazione. Consigliato da conservare per un uso futuro. Le immagini in questo manuale sono solo di riferimento e possono differire dal prodotto acquistato.



Le caratteristiche tecniche, così come il design del corpo (aspetto) dell'apparecchio televisivo, riportate in questo manuale, possono essere modificate dal produttore senza preavviso.

Guida

La funzione Guida offre numerose informazioni sul funzionamento dell'apparecchio televisivo. Per utilizzare la funzione Guida, premere il pulsante Home. Quindi usare le frecce e il pulsante OK per accedere al menu Guida. Per accedere alle informazioni sulla risoluzione dei problemi, usare l'elenco o la ricerca per parole chiave. Dopo l'aggiornamento del software, anche la funzione Guida e le informazioni verranno aggiornate.

Contenuto della confezione

1.	Apparecchio televisivo.	1
2.	Telecomando.	1
3.	Supporto (Insieme).	1
4.	Manuale d'uso.	1
5.	Viti (Insieme).	1
6.	Pile del telecomando.	2
7.	Contenitore di imballaggio individuale.	1

Gentile cliente: Prima dell'utilizzo, si prega di leggere tutte le informazioni di sicurezza e funzionamento e quindi conservare questo manuale per riferimento futuro. Rispettare sempre le seguenti precauzioni per evitare situazioni di pericolo e garantire le massime prestazioni del prodotto.

	ATTENZIONE RISCHIO DI SCOSSE ELETTRICHE NON APRIRE	
Attenzione: PER RIDURRE IL RISCHIO DI SCOSSE ELETTRICHE NON RIMUOVERE COPERCHIO (O IL COPERCHIO POSTERIORE). ALL'INTERNO NON CI SONO PARTI UTILI ALL'UTENTE. RIVOLGERSI A PERSONALE DI SERVIZIO QUALIFICATO.		
	Il simbolo del fulmine, all'interno di un triangolo equilatero, serve ad avvisare l'utente della presenza di voltaggi pericolosi non isolati all'interno del prodotto che potrebbero essere di intensità sufficiente a costituire un rischio di scossa elettrica.	
	Il punto esclamativo all'interno di un triangolo equilatero serve ad avvisare l'utente della presenza di istruzioni importanti per il funzionamento e la manutenzione del dispositivo.	

Informazioni sulle normative

Questo dispositivo genera, utilizza e può emettere energia a radiofrequenza e se non installato e utilizzato seguendo le istruzioni, potrebbe causare interferenze dannose alle comunicazioni radio. Comunque, non ci sono garanzie che non si verifichino interferenze in particolari installazioni. Se questo dispositivo dovesse causare interferenze dannose alla ricezione radio e televisiva, questo potrebbe essere determinato dall'accensione/spegnimento del dispositivo; l'utente è invitato a provare a correggere l'interferenza con una o più tra le seguenti misure:

1. Spostare l'antenna ricevente.
2. Aumentare la distanza tra il dispositivo e il ricevitore.
3. Connettere il dispositivo a una presa appartenente a un circuito diverso da quello alla quale è collegato il ricevitore.
4. Consultare il commerciante o il tecnico radio/TV esperto per assistenza.

Attenzione!

- × **NON TENTARE DI MODIFICARE IL PRODOTTO IN QUALSIASI MODO, SENZA AUTORIZZAZIONE SCRITTA DEL FORNITORE. MODIFICHE NON AUTORIZZATE POTREBBERO INVALIDARE L'AUTORITÀ DELL'UTENTE A UTILIZZARE QUESTO PRODOTTO.**
- × **LE FIGURE E LE ILLUSTRAZIONI CONTENUTE IN QUESTO MANUALE SONO SOLO DI RIFERIMENTO E POSSONO DIFFERIRE DALL'ATTUALE PRODOTTO. IL DESIGN DEL PRODOTTO È SOGGETTO A MODIFICHE SENZA PREAVVISO.**

IMPORTANTI AVVERTENZE E PRECAUZIONI!

L'energia elettrica può permettere molte funzioni utili, ma può anche causare lesioni personali e danni se utilizzata in modo non appropriato. Questo prodotto è stato progettato e costruito con la massima priorità sulla sicurezza. L'USO IMPROPRIO PUÒ CAUSARE SCOSSE ELETTRICHE O INCENDI. Per prevenire potenziali pericoli, si prega di osservare le seguenti istruzioni durante l'installazione, l'utilizzo e la pulizia del prodotto.

- 1. Accessori** - Utilizzare solamente dispositivi/accessori specificati dal produttore. Non utilizzare accessori non certificati dal produttore. Un uso improprio degli accessori può provocare le lesioni.
- 2. Acqua** - Per ridurre il rischio di incendio o scosse elettriche, non esporre il prodotto alla pioggia o all'umidità. Il prodotto non può essere esposto a gocce o schizzi; le stoviglie piene di liquidi (tazze, vasi) non devono essere installate sul prodotto.
- 3. Incendio o esplosioni** - Non utilizzare o tenere materiali combustibili o infiammabili vicino al dispositivo. Ciò potrebbe causare un'esplosione o un incendio. Non posizionare gli oggetti con fiamme libere come candele accese, sigarette o bastoncini di incenso sopra il televisore. Attenzione: per prevenire la diffusione del fuoco, tenere sempre candele e altre fonti di fiamme libere lontano dal dispositivo.
- 4. Ventilazione** - Durante l'installazione del televisore, è necessario mantenere una distanza di almeno 4 cm tra il televisore e gli altri oggetti (pareti, mobili, parti laterali dei mobili, ecc.) per garantire una corretta ventilazione. Senza un'adeguata ventilazione potrebbe scaturirsi un incendio o un problema del prodotto, causato da un incremento della temperatura interna.
- 5. ** Classe di isolamento II: questo simbolo significa che il dispositivo è dotato di doppio isolamento. È stato progettato in modo tale da non richiedere la messa a terra.
- 6. Alimentazione** - Questo prodotto è destinato all'uso SOLO (!) con il tipo di alimentazione indicata sulla targhetta. Se non siete sicuri dell'alimentazione presente a casa vostra, consultate il fornitore locale di energia elettrica.
- 7. Sovraccarico** - Non sovraccaricare la presa di corrente, prolunghe, prese multiple condivise con altri dispositivi, potrebbero causare incendi o scosse elettriche.
- 8. Voltaggio** - Prima di installare il televisore, assicuratevi che il voltaggio della presa corrisponda col voltaggio descritto sulla targhetta.
- 9. Spina di corrente** - Per motivi di sicurezza, si consiglia di collegare la maggior parte dei dispositivi separatamente a una presa senza utilizzare vari raccordi a T e divisori.
- 10. Spina del dispositivo** serve a disconnettere il dispositivo dalla rete, dovrebbe essere facilmente accessibile. Posiziona una presa CA vicino al televisore per collegarlo e scollegarlo facilmente.

11. Montaggio a parete - Quando montate il dispositivo sulla parete, assicuratevi di installarlo secondo il metodo consigliato dal produttore del supporto/TV.

ATTENZIONE: Per evitare i danni, fissare saldamente il dispositivo alla parete secondo le istruzioni di installazione.

12. Basi di appoggio - Non posizionare il prodotto su carrelli, basamenti, treppiedi o tavoli instabili. Posizionare il prodotto su una superficie instabile potrebbe provocarne la caduta, provocando le lesioni gravi o danni. Posizionare sempre il televisore su arredi che lo possano sostenere. Assicuratevi che le estremità del televisore non sporgano oltre i bordi del mobile su cui è posizionato.

13. Inserimento di oggetti e liquidi - Non inserire mai oggetti nel televisore attraverso aperture o fessure. Il dispositivo è ad alta tensione e l'inserimento di un oggetto può causare scosse elettriche e/o cortocircuiti nelle parti interne. Per la stessa ragione, non versare acqua o altri liquidi all'interno del prodotto.

14. Danni che richiedono assistenza - Questo dispositivo dovrebbe essere riparato solamente da tecnici autorizzati e adeguatamente formati. Aprire il coperchio o altri tentativi dell'utente di riparare il prodotto, potrebbero causare serie lesioni o la morte a causa di una scarica elettrica e aumentano il rischio di incendio.

15. Parti di ricambio - Nel caso in cui il prodotto richieda parti di ricambio, assicurarsi che il tecnico dell'assistenza utilizzi le parti di ricambio specificate dal produttore o parti che abbiano le stesse caratteristiche e prestazioni delle parti originali. L'uso di parti non autorizzate può provocare incendi, scosse elettriche e/o altri pericoli.

16. Controlli di sicurezza - Dopo aver completato l'assistenza o la riparazione, chiedere al tecnico di eseguire i controlli di sicurezza per garantire che il televisore sia in buone condizioni.

17. Bambini - Non permettere ai bambini piccoli di giocare col sacchetto di plastica incluso nella confezione durante l'apertura dell'imballo. Questo potrebbe causarne il soffocamento.

18. Pile - Le pile (accumulatori o batterie installate) non devono essere esposte a calore eccessivo come luce solare, fuoco, ecc.

ATTENZIONE! Se le pile al litio non vengono installate correttamente, possono esplodere. Sostituire le pile con pile dello stesso tipo o simili.

19. Antenna - Installare l'antenna lontano da linee ad alta tensione e cavi per le comunicazioni e assicuratevi che sia installata in sicurezza. Se l'antenna tocca una linea ad alta tensione, potrebbe causare incendio, scosse elettriche o lesioni gravi.

20. Protezione del pannello - Il dispositivo è dotato di un pannello in vetro. Quindi, potrebbe rompersi se il prodotto cade o viene aperto con un oggetto appuntito. Fate attenzione a non farvi del male con i pezzi di vetro se il pannello dovesse rompersi.

21. Si sconsiglia di utilizzare il prodotto in aree in cui sono presenti fumi di olio o vapore, che potrebbero danneggiare il materiale del prodotto.

22. Condizioni operative: temperatura dell'aria da 15 a 35 °C; umidità dal 45 al 75%; pressione atmosferica da 86 a 106 Pa (da 650 a 800 mm Hg).

23. Trasporto - I televisori imballati possono essere trasportati con tutte le modalità di trasporto a una temperatura ambiente compresa tra +50 e -40°C e un'umidità relativa compresa tra il 75 e il 100%.

24. ~ Indica la corrente alternata.

--- Indica la corrente continua.

Istruzioni di sicurezza

1. Leggere queste istruzioni.
2. Conservare queste istruzioni.
3. Fare attenzione a tutte le avvertenze
4. Seguire tutte le istruzioni.

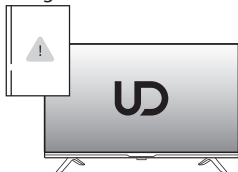

5. Non usare questo prodotto vicino all'acqua.

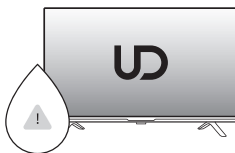

6. Pulire solo con un panno asciutto. Scollegare il prodotto dalla presa di corrente prima di pulirlo. Non usare detergenti liquidi o spray.

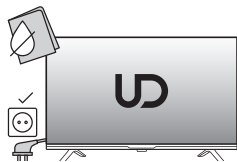

7. Non ostruire i fori di sfato. La ventilazione non deve essere ostacolata coprendo i fori di sfato da oggetti come giornali, tovaglie, tendaggi ecc.

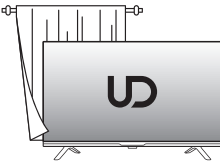

8. Non posizionare il prodotto vicino a qualsiasi fonte di calore, come radiatori, termosifoni, stufe, o altri apparecchi (incluso amplificatori) che generano il calore.

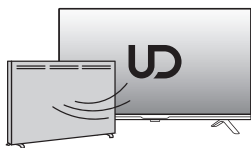

9. Non disturbare il funzionamento della spina polarizzata o con messa a terra. Una spina polarizzata ha due contatti, uno dei quali è più largo dell'altro. La spina con messa a terra è dotata di due contatti e di un terzo contatto di terra. Per garantire la sicurezza viene utilizzato un contatto ampio o un terzo pin. Se la spina non si adatta alla presa, contattare un elettricista per sostituire la vecchia presa.

10. Fate attenzione che il cavo di alimentazione non venga calpestato o schiacciato, in particolare vicino alle spine, prese multiple, e in tutti i punti dove esce dall'apparecchio.

11. Educate i bambini sul pericolo di arrampicarsi sugli armadi per comandare il TV.

12. Se usate un carrello, fate attenzione a quando si sposta il carrello/prodotto per evitare le lesioni e ribaltamento. Arresti improvvisi, forza eccessiva e superfici irregolari, possono causare caduta del prodotto dal carrello.

13. Per aumentare la protezione del vostro prodotto durante un temporale o quando viene lasciato incustodito e inutilizzato per lungo tempo, scollegarlo dalla rete elettrica.

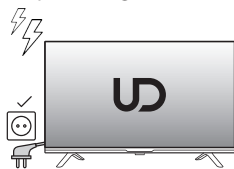

14. Rivolgetevi a personale qualificato per l'assistenza. È richiesta l'assistenza quando è stato danneggiato in qualsiasi modo, ad esempio un cavo di alimentazione o una spina danneggiati, è stato versato del liquido o sono caduti oggetti all'interno del prodotto, è stato esposto alla pioggia o all'umidità, il prodotto non funziona correttamente o è caduto.

NOTA

- × **Smaltire il prodotto in accordo alle regolamentazioni dell'autorità locale. Non smaltire il prodotto con i rifiuti domestici.**
- × **Occasionalmente, alcuni pixel inattivi possono essere visibili sullo schermo, apparendo come punti rossi, verdi o blu. Tuttavia, non ci sono effetti avversi sulle prestazioni del prodotto.**
- × **Evitare di toccare lo schermo o tenere premute le dita contro lo schermo per lunghi periodi di tempo. Ciò può produrre un effetto di distorsione temporanea sullo schermo.**
- × **Si raccomanda di non mantenere per lunghi periodi di tempo immagini fisse sullo schermo, specialmente se molto luminose. Ridurre la "luminosità" e il "contrasto" durante la lettura.**
- × **Il prodotto è in modalità standby. Ci vogliono 30 minuti per passare in modalità stabile.**

Suggerimenti per la sicurezza e la stabilità della TV

Il televisore potrebbe cadere causando lesioni personali gravi o mortali.

- Utilizzare SEMPRE armadi o supporti o metodi di montaggio consigliati dal produttore del televisore.
- Utilizzare SEMPRE mobili che possano sostenere in sicurezza il televisore.
- Assicurarsi SEMPRE che il televisore non sporga dal bordo del mobile portante.
- Informare SEMPRE i bambini sui pericoli derivanti dall'arrampicarsi sui mobili per raggiungere il televisore o i suoi comandi.
- Disporre SEMPRE i cavi e i cavi collegati al televisore in modo che non possano essere inciampati, tirati o afferrati.
- Non collocare MAI il televisore in un luogo instabile.
- Non posizionare MAI il televisore su mobili alti (ad esempio armadi o librerie) senza ancorare sia il mobile che il televisore ad un supporto adeguato.
- Non posizionare MAI il televisore su tessuti o altri materiali che potrebbero trovarsi tra il televisore e i mobili di supporto.
- Non posizionare MAI oggetti che potrebbero indurre i bambini ad arrampicarsi, come giocattoli e telecomandi, sul televisore o sui mobili su cui è posizionato il televisore.

Suggerimenti per il modello senza cornice

Indipendentemente dalle circostanze, mantenere il pannello TV in posizione verticale; in caso di inclinazione, l'angolo di inclinazione tra il pannello e il piano verticale non deve superare i 15° (la regola si applica ai prodotti della serie frameless).

Operazioni preliminari

Fissaggio della base di supporto

Prima di utilizzare il dispositivo è necessario montare un supporto o fissare il dispositivo al muro. Per l'installazione è necessario un cacciavite a croce.

Installazione dell'apparecchio televisivo

Posizionare l'apparecchio televisivo su una superficie piana e stabile. Assicurarsi che i cavi siano disposti in linea retta e in modo sicuro per evitare i danni elettrici. La presa di corrente deve essere facilmente accessibile, per poter scollegare rapidamente la spina in caso di emergenza.

Inserimento delle batterie nel telecomando

1. Capovolgere il telecomando, con il retro rivolto verso l'alto. Inserire un dito nell'incavo e spingere il coperchio del vano pile nella direzione indicata dalla freccia esercitando una leggera pressione. Rimuovere il coperchio del vano pile.

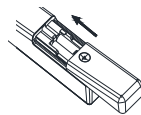
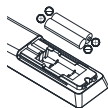
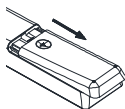

2. Inserire le pile fornite nel telecomando. Inserire le pile rispettando la corretta polarità indicata all'interno del vano pile.

3. Riposizionare il coperchio del vano pile e farlo scorrere nella direzione indicata dalla freccia.



Attenzione!

Rimuovere le pile dal telecomando in previsione di un lungo periodo di inutilizzo. Altrimenti il telecomando potrebbe danneggiarsi a causa delle batterie difettose.

Controlli e collegamenti



Attenzione!

Prima di collegare o scollegare qualsiasi cavo, spegnere tutti i relativi dispositivi (incluso l'apparecchio televisivo) per evitare che subiscano danni.

Lato posteriore del dispositivo

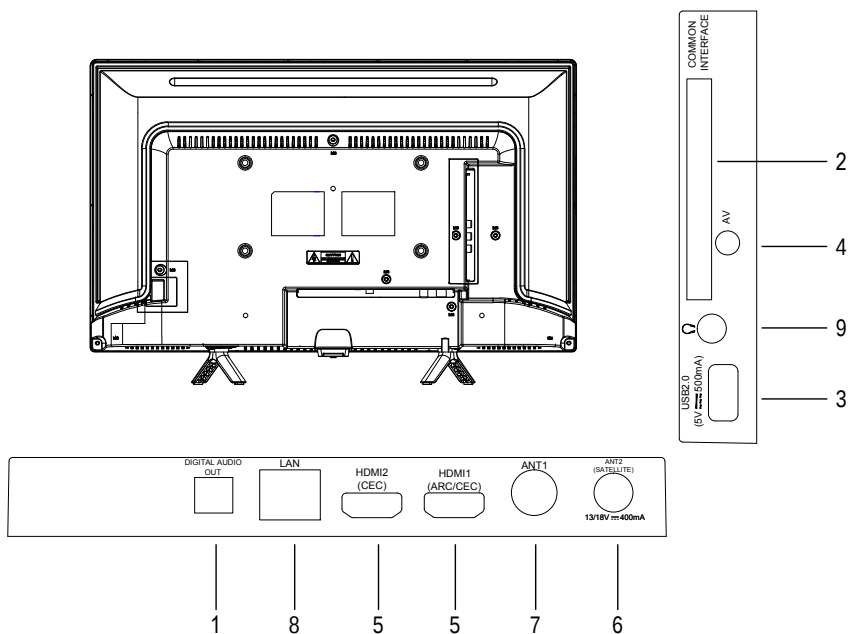

- 1.DIGITAL AUDIO OUT: per collegare un lettore audio digitale esterno.
- 2.Slot CI – per collegare una scheda CI.
- 3.USB–connettore per il collegamento di dispositivi USB.
- 4.AV - connettore segnale audio/video.
- 5.Connettori HDMI (HDMI1 supporta ARC - Audio Return Channel).
- 6.ANT2 (SATELLITE): per collegare un'antenna satellitare.
- 7.ANT1: per collegare un'antenna esterna.
- 8.LAN: presa LAN (Local area network) per collegarsi alla rete tramite un cavo LAN.
- 9.Presa per le cuffie.

Telecomando

Descrizione dei pulsanti del telecomando:

Nº	Pulsante	Descrizione
1.	Alimentazione	Accendere/spegnere la TV.
2.	Disattiva l'audio	Fare clic per disattivare l'audio.
3.	0-9	Tasti numerici.
4.	USCITA	Esci dall'interfaccia corrente.
5.	Home page	Apertura della pagina iniziale.
6.	Dashboard	Menu dashboard.
7.	Menù	Menu principale.
8.	Direzione/OK	Utilizzare le frecce del joystick per navigare tra i menu o le impostazioni. Premere OK per selezionare o confermare.
9.	Indietro	Ritorna al programma precedente.
10.	🔍 Ricerca	Accedi all'interfaccia di ricerca di Google.
11.	NETFLIX	Apertura dell'applicazione Netflix.
12.	Youtube	Apertura dell'applicazione YouTube.
13.	Primo video	Apertura dell'applicazione Prime Video.
14.	APP	Mostra i programmi installati.
15.	EPG	Visualizzazione delle guide ai programmi in modalità DTV.
16.	Volume	Regolazione del volume.
17.	Programma	Cambio canali.
18.	Fonte	Selezione di una sorgente di segnale.
19.	Informazione	Visualizza le informazioni sul programma.
20.	Audio	Seleziona la lingua dell'audio.
21.	Televideo	Mostra o nascondi il televideo.
22.	Multimedia/ Televideo	Controllo della riproduzione multimediale.
23.	👤 Account	Cambia account.
24.	Tasti colorati	Utilizzare secondo le istruzioni visualizzate sullo schermo.



Dispositivi di collegamento

Collegamento di un sistema audio digitale

Collegare il connettore del cavo coassiale (non in dotazione) all'uscita digitale coassiale del televisore.

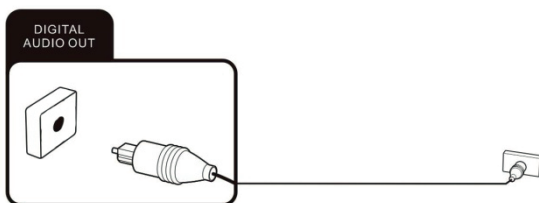

Connettore CI

Se utilizzi la pay TV con i canali crittografati, collega la scheda CI fornita dal tuo operatore a questo connettore. Per maggiori informazioni, consultare la documentazione fornita insieme alla scheda CI.



Attenzione!

Spegnere l'apparecchio televisivo prima di inserire o rimuovere il modulo CI per evitare di danneggiare il modulo o l'apparecchio televisivo.

Inserimento della scheda CI

Inserire il modulo con la scheda CI o CI+ nel connettore, facendo attenzione a posizionarlo correttamente.

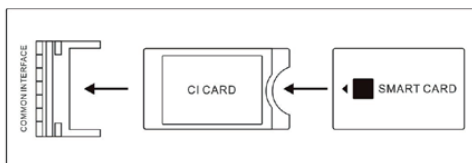

Rimozione della scheda CI

Per rimuovere la scheda CI, estrarla con attenzione dall'alloggio per scheda CI. Il modulo CI/CI+ verrà inizializzato all'accensione dell'apparecchio televisivo. L'operazione può richiedere qualche istante. Quindi sarà possibile visualizzare i canali criptati. In caso contrario, contattare il fornitore della pay TV per assicurarsi che il segnale sia stato abilitato.

Collegamento di un dispositivo USB

Utilizzare la porta USB 2.0 della TV per connettere un dispositivo di archiviazione compatibile.



Collegamento di un dispositivo con uscita AV

Collegare un dispositivo esterno con uscita audio/video utilizzando l'adattatore AV (non in dotazione) e selezionare la sorgente del segnale AV dall'elenco fornito.

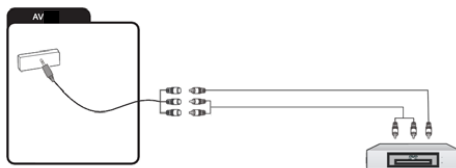

Collegamento di un dispositivo esterno con interfaccia HDMI

La connessione tramite cavo HDMI consente di trasmettere simultaneamente i segnali audio e video tramite un unico cavo. Collegare l'apparecchio con un cavo alla presa e selezionare la sorgente appropriata nel menu TV.

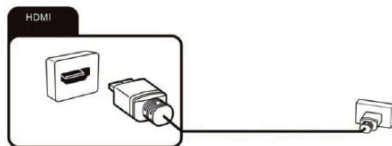

Collegamento di un'antenna televisiva

È possibile collegare il cavo di un'antenna satellitare alla presa ANT2 SATELLITE. Per passare alla ricezione satellitare, selezionare la sorgente del segnale "TV".



Collegamento di un'antenna satellitare

È possibile collegare il cavo di un'antenna satellitare alla presa ANT2 SATELLITE. Per passare alla ricezione satellitare, selezionare la sorgente del segnale "DVB-S/S2".



Collegamento di un cavo di rete (LAN)



Collegare il cavo dal router al connettore del cavo di rete LAN della TV. È possibile anche utilizzare una connessione WiFi.

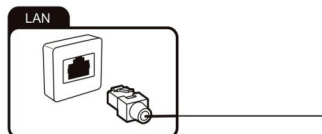

Collegamento delle cuffie

È possibile collegare le cuffie o un dispositivo con ingresso audio analogico al jack indicato dall'icona Cuffie. Utilizzare un cavo audio con jack da 3,5 mm.

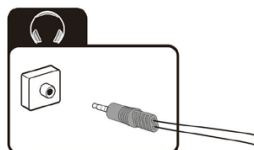

Per iniziare

Accensione

Quando il dispositivo è in modalità standby, premere il pulsante di accensione/spengimento dispositivo o il pulsante  corrispondente sul telecomando.

Spegnimento

Per impostare la modalità standby, premere il pulsante di accensione/spengimento sul dispositivo o il pulsante  corrispondente sul telecomando.

Dopo l'uso

Pulizia



Avvertenza!

Scollegare l'apparecchio dalla presa di corrente prima di pulirlo per evitare il rischio di scossa elettrica.

Non utilizzare i detergenti liquidi o spray. Utilizzare un panno asciutto e morbido.



Attenzione!

Durante la pulizia dello schermo, tenere saldamente il dispositivo per evitare che cada e possa danneggiarsi.

Trasporto e stoccaggio

In previsione di un lungo periodo di inutilizzo dell'apparecchio, scollegare il cavo di alimentazione dalla presa di corrente e rimuovere le pile dal telecomando. Conservare l'apparecchio a una temperatura compresa tra -15°C e 45°C e assicurarsi che l'umidità relativa non superi il 90%.

Movimento

1. Scollegare tutti i cavi dal televisore prima di spostarlo.
2. Per trasportare un televisore di grandi dimensioni sono necessarie due o tre persone.
3. In caso di spostamento della TV manualmente, non esercitare forza sul pannello LCD e sulla cornice dello schermo.
4. Durante il trasporto, proteggere il televisore da urti e vibrazioni forti.
5. Se è necessario portare il televisore in un'officina di riparazione o trasportarlo in un altro luogo, imballarlo nella scatola di cartone e nel materiale di imballaggio in cui è stato originariamente consegnato.

Smaltimento del prodotto



Al termine della sua vita utile, questo prodotto deve essere consegnato al punto di raccolta di apparecchiature elettriche ed elettroniche appropriato per ulteriore trattamento e smaltimento. Garantendo uno smaltimento corretto contribuite a preservare le risorse naturali e a prevenire effetti negativi sull'ambiente e sulla salute umana, possibili in caso di trattamento improprio. È possibile ottenere le informazioni più dettagliate sui punti di raccolta e trattamento di questo tipo di prodotto presso le autorità municipali locali o presso l'impresa per la rimozione dei rifiuti domestici.

Conformità



Questo prodotto è conforme ai requisiti previsti dalla direttiva EU sulla compatibilità elettromagnetica e la sicurezza elettrica.

Risoluzione dei problemi

È possibile risolvere i problemi più comuni consultando questa sezione. Se il problema persiste, contattare il servizio tecnico o il centro assistenza.

Problemi generici

L'apparecchio televisivo non si accende

- Collegare il cavo di alimentazione a una presa di corrente funzionante.

- Sostituire le pile del telecomando.
- Scollegare il televisore per alcuni minuti e riaccenderlo.

Il telecomando non funziona

- Rimuovere eventuali ostacoli tra il telecomando e il sensore sull'apparecchio televisivo.
- Sostituire le pile.
- Assicurarsi che il sensore del telecomando non sia esposto alla luce solare diretta.

Nessuna immagine

- Assicurarsi che il cavo della sorgente del segnale esterna sia collegato correttamente.
- Assicurarsi che il cavo di collegamento alla sorgente del segnale esterna non sia danneggiato.
- Assicurarsi di aver selezionato la sorgente del segnale corretta.

Pixel (punti), sempre scuri, bianchi o colorati

- Il televisore è prodotto utilizzando LED ad alta tecnologia. Tuttavia, a volte si verifica un malfunzionamento dei pixel. Ciò è normale per questo tipo di dispositivi e non è considerato un difetto.

Problemi di segnale

Nessuna immagine

- Assicurarsi che l'antenna sia collegata correttamente e che non sia danneggiata.
- Assicurarsi che il connettore del cavo dell'antenna sia collegato saldamente.
- Assicurarsi di aver selezionato la sorgente del segnale corretta.
- Regola nuovamente i canali se i suggerimenti sopra non sono stati d'aiuto.

Immagine di scarsa qualità

- Assicurarsi che l'antenna sia collegata correttamente, od orientarla diversamente.
- Assicurarsi che il canale sia sintonizzato correttamente.
- Modificare le impostazioni dell'immagine: luminosità, contrasto, ecc. Nessun suono
- Assicurarsi che il suono non sia stato disattivato. Premere ◀◀.
- Assicurarsi che il volume non sia eccessivamente basso. Premere il pulsante ▶ + .

Nessun colore

- Regolare le impostazioni relative al colore.
- Assicurarsi che il programma sia trasmesso a colori.
- Assicurarsi che il canale sia sintonizzato correttamente.

Problemi di riproduzione multimediale

Il file non viene riprodotto

- Assicurarsi che il supporto contenga file supportati dal televisore.

Problemi di riproduzione da dispositivi esterni

Nessun suono

- Assicurarsi che il cavo audio sia collegato correttamente e che non sia danneggiato.
- Assicurarsi di aver selezionato la sorgente del segnale corretta sull'apparecchio televisivo.

Il suono è distorto o ronza

- Pulire i connettori.
- Sostituire il cavo di collegamento del dispositivo esterno.

Problemi con i servizi online (Smart TV)

Se si utilizza un cavo di rete (LAN)

- Assicurarsi che il cavo di rete sia collegato correttamente.
- Controlla se puoi accedere da un altro dispositivo.
- Il servizio potrebbe non essere disponibile per tutti gli utenti in questo momento.
- Controllare le impostazioni di rete sull'apparecchio televisivo.

Se si utilizza una rete wireless

- Assicurarsi di poter accedere da un altro dispositivo.
- Il servizio potrebbe non essere disponibile per tutti gli utenti in questo momento.
- Controllare le impostazioni di rete sull'apparecchio televisivo.

Specifiche tecniche

WI-FI	
Intervallo di frequenze	Potenza di trasmissione (max)
2.412GHz-2.472GHz (2.4G wifi)	<20 dBm
5.180GHz-5.320GHz (5G wifi)	<20 dBm
5.500GHz-5.700GHz (5G wifi)	<20 dBm
5.745GHz-5.825GHz (5G wifi)	<14 dBm
Bluetooth	
Intervallo di frequenze	Potenza di trasmissione (max)
2.402GHz-2.480GHz	<10 dBm

Il dispositivo è conforme alle specifiche RF quando viene utilizzato entro una distanza di 20 cm. La frequenza operativa del Wi-Fi 5G 5150-5350 MHz è limitata solo a gli ambienti interni. Versione software (inclusa o successiva): V02.00018



Prodotto su licenza di Dolby Laboratories. Dolby, Dolby Audio e il simbolo della doppia D sono marchi di fabbrica di Dolby Laboratories Licensing Corporation.

Specifiche tecniche

Modello	24GW5210S	
Dimensione dello schermo	24" (60cm)	
Risoluzione	1366 x 768	
Luminosità, cd/m2	160	
Contrasto	3000:1	
Proporzioni	16:9	
Angolo di visione	178/178	
Alimentazione	~100-240V 50/60Hz	
VESA	200x100 mm	
Dimensioni, mm	Senza supporto	552.9x86.3x332.6
	Con supporto	552.9x144.1x369.7
Peso, kg	Con supporto	2.5
Classe di efficienza energetica	E	
Consumo energetico in modalità operativa, W	17	
Consumo annuo, kWh/1000 ore	17	
Consumo energetico in modalità standby, W	0.5	

Nota: Le caratteristiche tecniche e anche la progettazione del corpo televisivo (non visibile) possono essere modificate dal produttore senza preavviso. Le immagini presentate in questo manuale sono solo a scopo illustrativo, fare riferimento all'apparecchio reale per informazioni confermate.

MANUAL DE UTILIZARE

Vă rugăm să citiți acest manual de utilizare înainte de instalare. Se recomandă depozitarea pentru utilizare ulterioară. Imaginile din acest manual sunt doar pentru referință și pot diferi de produsul pe care l-ați achiziționat.



Specificațiile tehnice, precum și designul corpului televizorului (aspectul) prezentate în acest manual, pot fi modificate de către producător fără notificare prealabilă.

Ajutor

Secțiunea „Ajutor” vă va permite să obțineți o mulțime de informații despre utilizarea televizorului. Pentru a accesa această secțiune, apăsați butonul Acasă, utilizați săgețile de pe telecomandă pentru a selecta secțiunea Ajutor și apăsați butonul OK. Puteți afla cum să depanați dintr-o listă sau dintr-o căutare de cuvinte cheie. Dacă actualizați APK-ul, funcția de ajutor și informațiile vor fi actualizate.

Echipamente

1.	Televizor.	1
2.	Telecomandă.	1
3.	Suport, set.	1
4.	Instrucțiuni.	1
5.	Set de șuruburi.	1
6.	Baterii pentru telecomanda.	2
7.	Ambalaj individual, set.	1

Stimate client, Vă rugăm să citiți în întregime toate instrucțiunile de siguranță și operare înainte de a utiliza, apoi păstrați acest manual pentru referințe ulterioare. Luați întotdeauna următoarele măsuri de precauție pentru a evita situațiile periculoase și pentru a asigura performanța maximă a produsului dumneavoastră.

	PRUDENȚĂ RISC DE ELECTRICE NU DESCHIDEȚI	
AVERTIZARE:		
Pentru a reduce riscul de electrocutare, nu scoateți capacul (sau capacul din spate). NU EXISTĂ PARTE ÎN INTERIOR LA CARE UTILIZATORII TREBUIE SĂ AVEA ACCES. CONSULTATI PERSONAL CALIFICAT.		
	Simbolul fulgerului dintr-un triunghi echilateral avertizează utilizatorul asupra prezenței „tensiunii periculoase” neizolate în carcasa produsului, care poate crea un risc de șoc electric.	
	Semnul de exclamare din cadrul unui triunghi echilateral are scopul de a avertiza utilizatorul cu privire la prezența unor instrucțiuni importante de operare și întreținere.	

Informații de reglementare

Acest echipament generează, utilizează și poate radia energie de frecvență radio și, dacă nu este instalat și utilizat în conformitate cu instrucțiunile, poate provoca interferențe dăunătoare comunicațiilor radio. Cu toate acestea, nu există nicio garanție că interferențele nu vor apărea într-o anumită instalație. Dacă acest echipament provoacă interferențe dăunătoare recepției radio sau televiziunii, ceea ce poate fi determinat cu ușurință prin oprirea și pornirea echipamentului, utilizatorul este încurajat să încerce să corecteze interferența prin una sau mai multe dintre următoarele măsuri:

1. Mutați antena de recepție.
2. Măriți distanța dintre echipament și receptor.
3. Conectați echipamentul la o priză pe un circuit diferit de cel la care este conectat receptorul.
4. Consultați distribuitorul sau un tehnician radio/TV cu experiență pentru ajutor.

ATENȚIE!

- × **NU ÎNCERCAȚI SĂ MODIFICAȚI ACEST PRODUS ÎN NICIUN MOD FĂRĂ ACORDUL SCRIS AL FURNIZORULUI. MODIFICĂRILE NEAUTORIZATE POT REZULTA ÎN DREPTUL UTILIZATORULUI DE A UTILIZA ACEST DISPOZITIV.**
- × **FIGURILE ȘI ILUSTRAȚIILE DIN ACEST GHID SUNT NUMAI ÎN SCOP DE REFERINȚĂ ȘI POT DIFERA DE ECHIPAMENTUL ACTUAL. DESIGNUL PRODUSULUI ESTE SUPUS MODIFICĂRII FĂRĂ O NOTIFICARE PREALABILĂ A ACESTUI MESAJ.**

AVERTIZĂRI IMPORTANTE

Energia electrică are multe funcții utile, dar poate provoca vătămări corporale și daune materiale dacă nu este manipulată corespunzător. Acest produs a fost proiectat și fabricat cu siguranță ca prioritate înaltă. DAR UTILIZAREA NEPRODUSĂ POATE REZULTA LA PERICOL ELECTRIC SAU INCENDIU. Pentru a preveni potențiale pericole, urmați instrucțiunile când instalați, utilizați și curățați produsul.

- 1. Suplimentare** – Utilizați numai atașamente/accesorii specificate de producător. Nu utilizați accesorii nerecomandate de producător. Utilizarea unui echipament incorect poate duce la vătămări.
- 2. Apă** – Pentru a reduce riscul de incendiu sau șoc electric, nu expuneți acest produs la apa de ploaie sau umiditate. Aparatul nu poate fi expus la picurare sau stropire; iar recipientele pline cu lichide (cești, vase) nu trebuie așezate pe dispozitiv.
- 3. Incendiu sau explozie** – Nu utilizați și nu depozitați materiale inflamabile sau combustibile în apropierea dispozitivului. Acest lucru poate duce la o explozie sau incendiu. Nu așezați obiecte cu flacără deschisă, cum ar fi lumânări aprinse, țigări sau bețișoare de tămâie deasupra televizorului. Avertisment: Pentru a preveni răspândirea focului, păstrați întotdeauna lumânările și alte surse de flacără deschisă departe de dispozitiv.
- 4. Ventilație** – La instalarea televizorului trebuie să mențineți o distanță de minim 4 cm între televizor și alte obiecte (pereți, dulapuri, laterale ale mobilierului etc.) pentru a asigura o ventilație corespunzătoare. Lipsa ventilației poate duce la incendiu sau probleme cu dispozitivul din cauza căldurii excesive.
- 5. ** Acesta este un echipament de clasa II de protecție cu izolație dublă. A fost proiectat astfel încât să nu necesite împământare.
- 6. Sursa de alimentare** – Acest produs este destinat a fi utilizat NUMAI(!) cu tipul de alimentare indicat pe eticheta. Dacă nu sunteți sigur de tipul de alimentare din locuința dvs., contactați compania locală de energie electrică.
- 7. Supraîncărcare** – Nu supraîncărcați prizele electrice sau prelungitoarele pe diferite echipamente, deoarece acest lucru poate duce la un risc de incendiu sau șoc electric.
- 8. Tensiune** – Înainte de a instala televizorul, asigurați-vă că tensiunea corespunde cu valoarea imprimată pe eticheta dispozitivului.
- 9. Priză** – Din motive de siguranță, se recomandă ca majoritatea dispozitivelor să fie conectate separat la o priză, fără a utiliza diverse teuri și splitere.
- 10. Ștecherul dispozitivului este folosit pentru a deconecta dispozitivul de la rețea, acesta trebuie să fie ușor accesibil. Așezați priza de curent alternativ lângă televizor pentru o conectare și deconectare ușoară.**

11. Montare pe perete – Când montați dispozitivul pe perete, instalați-l în conformitate cu metoda recomandată de producătorul suportului/TV-ului.

AVERTISMENT: Pentru a evita deteriorarea, montați în siguranță dispozitivul pe perete, în conformitate cu instrucțiunile de instalare.

12. Instalare – Nu așezați televizorul pe un cărucior, suport, trepied sau masa instabilă. Așezarea produsului pe o suprafață instabilă poate provoca căderea produsului, cauzând răni grave sau deteriorarea produsului. Așezați întotdeauna televizorul pe un mobilier care îl poate susține în siguranță. Asigurați-vă că capetele televizorului nu ies dincolo de marginile mobilierului pe care este așezat.

13. Pătrunderea obiectelor și a lichidelor – Nu introduceți niciodată obiecte în televizor prin găuri sau fante. Produsul conține tensiune înaltă și inserarea unui obiect poate provoca șoc electric și/sau scurtcircuitarea pieselor interne. Din același motiv, nu lăsați apa sau alt lichid să intre în contact cu produsul.

14. Deteriorări care necesită reparații – Acest dispozitiv trebuie reparat numai de către un tehnician de service autorizat și instruit corespunzător. Deschiderea capacului sau încercarea în alt mod de a repara produsul poate duce la vătămări grave sau deces din cauza electrocutării sau incendiului.

15. Piese de schimb – În cazul în care produsul necesită piese de schimb, asigurați-vă că tehnicianul de service utilizează piese de schimb specificate de producător sau piese care au aceleași caracteristici și performanțe ca și piesele originale. Utilizarea pieselor străine poate duce la incendiu, șoc electric și/sau alte pericole.

16. Verificare de siguranță – După întreținere sau reparare, solicitați unui tehnician să efectueze o verificare de siguranță pentru a vă asigura că televizorul este în stare de funcționare corespunzătoare.

17. Copii – Nu permiteți copiilor să se joace cu pungă de plastic în care a fost ambalat televizorul. Nerespectarea acestui lucru poate duce la strangulare.

18. Baterii – Bateriile (baterii reincărcabile sau baterii instalate) nu trebuie expuse la căldură excesivă, cum ar fi lumina soarelui, focul etc.

ATENȚIE! Dacă bateriile cu litiu sunt instalate incorect, acestea pot exploda. Înlocuiți bateriile cu baterii de același tip sau similar.

19. Antenă – Localizați antena departe de liniile de înaltă tensiune și cablurile de comunicații și asigurați-vă că este instalată în siguranță. Dacă antena atinge o linie de alimentare, atingerea antenei poate duce la incendiu, electrocutare sau vătămări grave.

20. Protecția panoului – Aparatul are un panou de sticlă. Se poate rupe dacă dispozitivul este scăpat sau deschis cu un obiect ascuțit. Aveți grijă să nu vă răniți de sticlă spartă dacă panoul se sparge.

21. Nu se recomandă utilizarea produsului în locuri în care există fum de ulei sau abur, care pot deteriora materialul acestui produs.

22. Condiții de funcționare: temperatura aerului de la 15 până la 35°C; umiditate de la 45 până la 75%; presiunea atmosferică de la 86 până la 106 Pa (de la 650 până la 800 mm Hg).

23. Transport – Televizoarele ambalate pot fi transportate prin toate tipurile de transport la temperaturi de la +50 până la -40 °C și umiditate relativă a aerului de la 75 până la 100%.

24. ~ Indică curent alternativ.

--- Indică curent constant.

Instrucțiuni de siguranță

1. Citiți aceste instrucțiuni.
2. Salvați instrucțiunile.
3. Respectați toate avertismentele.
4. Urmați toate instrucțiunile.

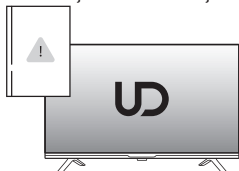

5. Nu utilizați produsul lângă apă.

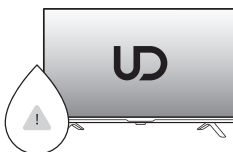

6. Curățați numai cu o cârpă uscată. Deconectați de la priză înainte de curățare. Nu utilizați detergenți lichizi sau aerosoli.

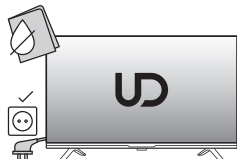

7. Nu blocați orificiile de ventilație. Ventilația nu trebuie să fie obstrucționată de articole precum ziare, fețe de masă, perdele etc.

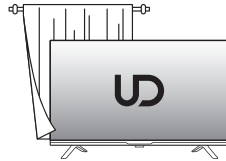

8. Nu instalați produsul în apropierea surselor de căldură, cum ar fi calorifere, radiatoare, sobe sau alte aparate (inclusiv amplificatoarele) care produc căldură.

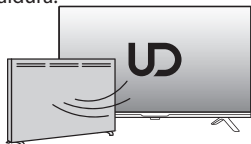

9. Nu interferați cu funcționarea unui ștecher polarizat sau cu împământare. Un ștecher polarizat are două lame, una mai lată decât cealaltă. Ștecherul de împământare are două contacte și o a treia contact de împământare. Contactul lat sau al treilea pin este folosit pentru siguranță. Dacă ștecherul nu se potrivește în priză, solicitați unui electrician să înlocuiască priza învechită.

10. Asigurați-vă că cablul de alimentare nu este călcat sau strâns, în special în apropierea unui ștecher, a unei prize convenabile sau a punctului de unde iese din produs.

11. Învățați-i pe copii despre pericolele de a se urca pe mobilier pentru a ajunge la comenzile televizorului.

12. Când folosiți căruciorul, aveți grijă când mutați căruciorul/produsul pentru a evita rănirea prin răsturnare. Opririle bruște, forța excesivă și podelele neuniforme pot cauza căderea produsului din cărucior.

13. Pentru o protecție suplimentară pentru acest produs în timpul furtunilor cu fulgere sau când este lăsat nesupravegheat și neutilizat pentru perioade lungi de timp, deconectați-l de la priza electrică și deconectați cablul de alimentare.

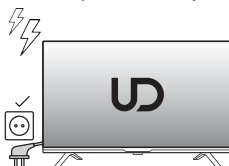

14. Adresați-vă personalului de service calificat pentru service. Dacă produsul a fost deteriorat în vreun fel, cum ar fi cablul de alimentare sau ștecherul este deteriorat, s-a vărsat lichid sau au căzut obiecte în produs, produsul a fost expus la ploaie sau umezeală, nu funcționează normal sau a căzut, este necesară deservirea produsului.

NOTĂ

- × Acest produs trebuie eliminat în conformitate cu reglementările locale. Nu aruncați produsul împreună cu deșeurile menajere generale.
- × Uneori, câțiva pixeli inactivi pot apărea pe ecran ca puncte staționare de culoare albastră, verde sau roșu. Vă rugăm să rețineți că acest lucru nu va afecta performanța produsului.
- × Evitați să atingeți ecranul sau să țineți degetul (degetele) de el pentru perioade lungi de timp. Acest lucru poate crea efectul unei distorsiuni temporare a ecranului.
- × Nu este recomandat să păstrați o imagine statică pe ecran sau o imagine luminoasă pentru o perioadă lungă de timp. Este necesar să reduceți „luminozitatea” și „contrastul” în timpul redării.
- × Când utilizați funcția de rețea, aparatul este în modul de așteptare. Durează 30 de minute pentru ca acesta să ajungă în modul stabil.

Sfaturi pentru siguranță Stabilitate TV

Televizorul poate cădea, provocând vătămări corporale grave sau deces.

- Folosiți ÎNTOTDEAUNA dulapuri sau suporturi sau metode de montare recomandate de producătorul televizorului.
- Folosiți ÎNTOTDEAUNA mobilier care poate susține în siguranță televizorul.
- Asigurați-vă ÎNTOTDEAUNA că televizorul nu depășește marginea mobilierului de susținere.
- ÎNTOTDEAUNA educați copiii cu privire la pericolele de a urca pe mobilier pentru a ajunge la televizor sau la comenzile acestuia.
- ÎNTOTDEAUNA direcționați cablurile și cablurile conectate la televizor astfel încât să nu poată fi împiedicate, trase sau apucate.
- NU așezați NICIODATĂ un televizor într-un loc instabil.
- NU așezați NICIODATĂ televizorul pe mobilier înalt (de exemplu, dulapuri sau biblioteci) fără a fixa atât mobila, cât și televizorul pe un suport adecvat.
- NU așezați NICIODATĂ televizorul pe pânză sau alte materiale care ar putea fi amplasate între televizor și mobilierul de susținere.
- NU așezați NICIODATĂ obiecte care i-ar putea tenta pe copii să se cațere, cum ar fi jucării și telecomenzi, pe partea superioară a televizorului sau a mobilierului pe care este amplasat televizorul.

Sfaturi pentru modelele fără cadru

Indiferent de circumstanțe, vă rugăm să păstrați panoul TV pe verticală, dacă există o înclinare, unghiul de înclinare dintre panou și planul vertical nu trebuie să depășească 15° (regula se aplică produselor din serie fără cadru).

Înainte de folosire

Instalarea suportului

Înainte de a utiliza dispozitivul, trebuie să conectați suportul sau să montați dispozitivul pe perete. Pentru aceste operații veți avea nevoie de o șurubelniță.

Instalație TV

Așezați dispozitivul pe o suprafață plană și tare. Asigurați-vă că toate cablurile sunt direcționate fără probleme și în siguranță pentru a preveni șocurile electrice. Conexiunile trebuie să fie ușor accesibile pentru situații de urgență.

Instalarea bateriilor în telecomandă

1. Întoarceți telecomanda și, în timp ce apăsați ușor, glisați capacul compartimentului în direcția indicată de săgeata din ilustrația de mai jos.

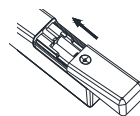
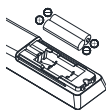
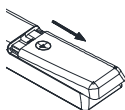

2. Introduceți bateriile în telecomandă. Asigurați-vă că polaritatea este corectă conform ilustrației de pe compartiment.

3. Închideți capacul compartimentului la spate.



ATENȚIE: Dacă intenționați să nu utilizați dispozitivul pentru o perioadă lungă de timp, scoateți bateriile de pe telecomandă. În caz contrar, telecomanda poate fi deteriorată de bateriile defecte.

Conexiune și control



ATENȚIE:

Înainte de a conecta sau deconecta orice cablu, trebuie să deconectați televizorul pe care îl conectați de la sursa de alimentare. În caz contrar, dispozitivele pot fi deteriorate.

Spatele dispozitivului

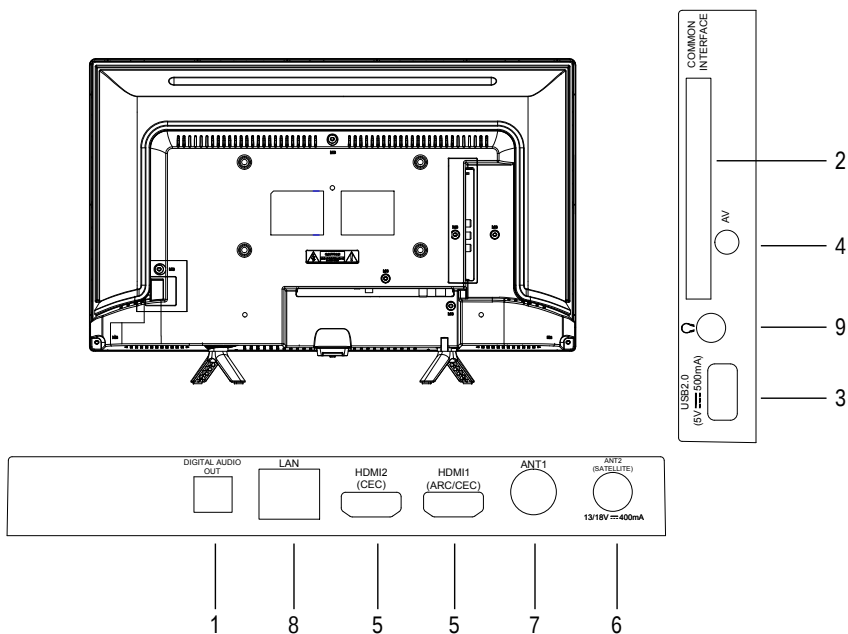

1. Ieșire audio digitală.
2. Slot CI – pentru conectarea unui card CI.
3. USB – conector pentru conectarea dispozitivelor USB.
4. AV – conector semnal audio/video.
5. Conectori HDMI (HDMI1 acceptă ARC – Audio Return Channel).
6. ANT2 – conector pentru conectarea unei antene parabolice.
7. ANT1 – conector pentru conectarea unei antene.
8. LAN (Local Area Network) – conector pentru conectarea unui cablu LAN.
9. Mufă pentru căști.

Telecomandă

Descrierea cheilor telecomenzii este dată în tabel:

Nº	Buton	Descriere
1.	Alimentare	Porniți/opriți televizorul.
2.	Opriți sunetul	Faceți clic pentru a dezactiva sunetul.
3.	0-9	Taste numerice.
4.	IEȘIRE	Ieșiți din interfața curentă.
5.	Pagina principala	Deschiderea paginii de start.
6.	Bord	Meniu de bord.
7.	Meniul	Meniu principal.
8.	Direcție/OK	Utilizați săgețile joystick-ului pentru a naviga prin meniuri sau setări. Apăsăți OK pentru a selecta sau confirma.
9.	Înapoi	Reveniți la programul anterior.
10.	🔍 Căutare	Introduceți interfața de căutare Google.
11.	NETFLIX	Deschiderea aplicației Netflix.
12.	YouTube	Deschiderea aplicației YouTube.
13.	Prime video	Deschiderea aplicației Prime video.
14.	APLICAȚII	Afișează programele instalate.
15.	EPG	Afișarea ghidurilor de programe în modul DTV.
16.	Volum	Reglarea volumului.
17.	Program	Schimbarea canalelor.
18.	Sursă	Selectarea unei surse de semnal.
19.	Informație	Afișează informații despre program.
20.	Audio	Selectați limba audio.
21.	Teletext	Afișează sau ascunde teletextul.
22.	Media	Controlați redarea media în modul Media.
23.	👤 Cont	Schimba contul.
24.	Chei colorate	Utilizați conform instrucțiunilor de pe ecran.



Conectarea dispozitivelor

Conectarea unui sistem audio digital

Puteți conecta televizorul la un sistem audio (amplificator, home theater etc.) cu o intrare digitală. Conectați conectorul cablului coaxial (nu este furnizat) la ieșirea digitală coaxială a televizorului dvs.

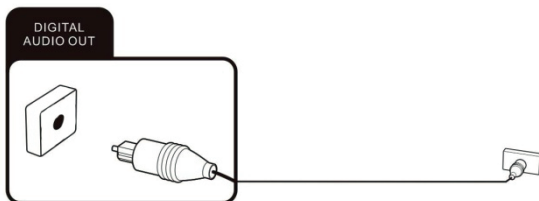

Conector CI

Dacă utilizați TV cu plată cu canale criptate, atunci conectați cardul CI furnizat de operatorul dvs. la acest slot. Pentru mai multe informații, consultați documentația livrată cu cardul CI.



ATENȚIE:

Opriiți întotdeauna televizorul înainte de a conecta sau deconecta cardul CI. În caz contrar, televizorul sau modulul CI poate fi deteriorat.

Conectarea unui card CI

Introduceți modulul cu card CI sau CI+ în slot, asigurându-vă că dvs. poziționați-o corect.

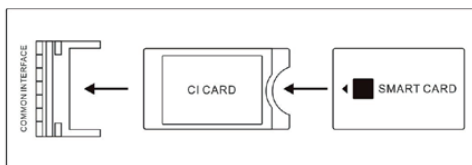

Se dezactivează cardul CI

Pentru a deconecta modulul, scoateți-l cu grijă din conector. După pornirea televizorului CI/CI+, modelul este inițializat. Poate dura ceva timp. După inițializare, canalele criptate vă vor fi disponibile. Dacă acest lucru nu se întâmplă, contactați furnizorul de servicii de internet pentru a vă asigura că sunt disponibile canalele criptate.

Conectarea dispozitivelor USB

Utilizați portul USB 2.0 al televizorului pentru a conecta un dispozitiv de stocare compatibil.

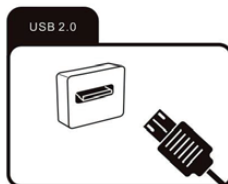

Conectarea unui dispozitiv cu ieșire audio/video

Conectați un dispozitiv extern cu ieșire audio/video utilizând un adaptor AV (nu este inclus) și selectați o sursă de semnal AV din lista celor disponibile folosind butonul Sursă telecomandă.

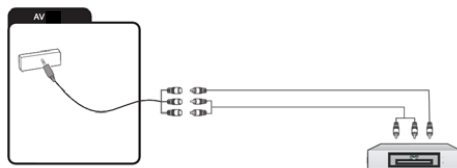

Conectarea unui dispozitiv cu ieșire HDMI

Conectarea cu un cablu HDMI vă permite să transmiteți simultan semnale audio și video printr-un singur cablu. Conectați dispozitivul folosind un cablu la priză și selectați sursa corespunzătoare în meniul TV.

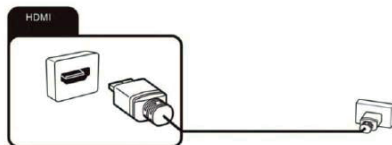

Conexiune cablu antenă

Puteți conecta o antenă externă folosind conectorul de conectare corespunzător.

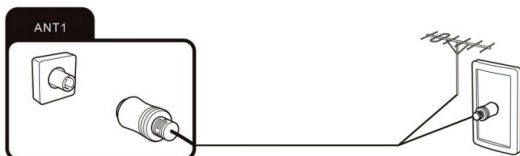

Conectarea unei antene satelit

Puteți conecta cablul antenă de satelit la conectorul ANT 2 SATELLITE. Pentru a comuta la recepția prin satelit, selectați sursa semnalului DVB-S/S2.



Conectarea cablului LAN



Conectați cablul de la router la conectorul LAN de pe televizor. De asemenea, puteți utiliza o conexiune WiFi.

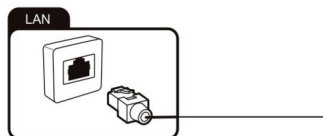

Conectarea căștilor

Puteți conecta căști sau un dispozitiv cu o intrare audio analogică la mufa indicată de pictograma Căști. Utilizați un cablu audio cu mufă de 3,5 mm.

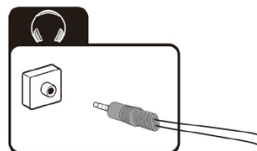

Începutul lucrărilor

Includere

Când dispozitivul este în modul de așteptare, apăsați butonul de pornire/oprire de pe dispozitiv sau butonul corespunzător  butonul de pe telecomandă.

Închide

Pentru a pune dispozitivul în modul de așteptare, apăsați butonul de pornire/oprire de pe dispozitiv sau butonul corespunzător  butonul de pe telecomandă.

După utilizare

Curățenie



ATENȚIE:

Înainte de curățare, deconectați dispozitivul de la priză electrică pentru a evita riscul de electrocutare.

Nu utilizați detergenți lichizi sau aerosoli. Pentru curățare, utilizați o cârpă uscată și moale.



ATENȚIE:

Când curățați ecranul, țineți dispozitivul ferm pentru a evita scăderea lui și a provoca posibile daune.

Transport și depozitare

Dacă nu intenționați să utilizați dispozitivul pentru o perioadă lungă de timp, deconectați cablul de alimentare de la priză și scoateți bateriile de pe telecomandă. Asigurați-vă că temperatura de depozitare este între 15 °C și 45 °C și că umiditatea relativă nu depășește 90%.

Mutare

1. Înainte de a muta televizorul, deconectați toate cablurile de la televizor.
2. Televizoarele mari necesită două sau trei persoane pentru a fi transportate.
3. Când transportați televizorul cu mâna, nu forțați panoul LCD și cadrul ecranului.
4. Când transportați, protejați televizorul de șocuri și vibrații puternice.
5. Dacă trebuie să duceți televizorul la un atelier de reparații sau să îl mutați în altă locație, ambalați-l în cutia de carton și materialul de ambalare în care a venit.

Eliminarea produsului



La sfârșitul duratei de viață, acest produs trebuie predat la un punct de colectare corespunzător pentru echipamente electrice și electronice pentru reciclare și eliminare ulterioară. Asigurându-vă că acest produs este eliminat corect, veți contribui la conservarea resurselor naturale și la prevenirea daunelor aduse mediului și sănătății umane care altfel ar putea fi cauzate de o manipulare necorespunzătoare. Informații mai detaliate despre punctele de colectare și eliminare pentru acest tip de echipamente pot fi obținute de la autoritățile municipale locale sau de la compania de îndepărtare a deșeurilor menajere.

Conformitate



Acest produs îndeplinește cerințele directivelor UE privind compatibilitatea electromagnetică și siguranța electrică.

Depanare

Puteți rezolva majoritatea problemelor pe care le întâlniți folosind următoarele informații. Dacă problema nu este rezolvată, contactați asistența tehnică sau un centru de service.

Probleme comune

Televizorul nu se va porni

- Conectați cablul de alimentare la o priză funcțională.
- Înlocuiți bateriile din telecomandă.
- Deconectați televizorul pentru câteva minute și porniți-l din nou.

Telecomanda nu funcționează

- Asigurați-vă că nu există obstacole între telecomandă și televizor.
- Înlocuiți bateriile.
- Asigurați-vă că receptorul butuc al telecomenzii nu este expus la lumina directă a soarelui.

Nicio imagine

- Asigurați-vă că sursele externe de semnal sunt conectate corect.
- Asigurați-vă că cablul care conectează dispozitivul extern nu este deteriorat.
- Asigurați-vă că este selectată sursa corectă.

Pixeli (puncte), întotdeauna întunecați, albi sau colorați

- Televizorul dumneavoastră este fabricat folosind LED-uri de înaltă tehnologie. Cu toate acestea, uneori apar erori de pixeli. Pentru acest tip de dispozitiv acest lucru este acceptabil și nu este considerat un defect.

Probleme de semnal

Nicio imagine

- Asigurați-vă că antena este conectată corect și că cablul nu este deteriorat.
- Asigurați-vă că conectorul antenei este bine conectat la televizor.
- Asigurați-vă că este selectată sursa corectă.

- Configurați din nou canale dacă sfaturile de mai sus nu au ajutat.

Imagine slabă

- Asigurați-vă că antena este conectată și încercați să reglați poziția antenei.
- Încercați să acordați din nou canalul.
- Modificați setările imaginii: luminozitate, contrast etc.

Nici un sunet

- Verificați dacă sunetul nu este dezactivat cu ajutorul butonului ◀× .
- Verificați dacă sunetul nu este la setarea minimă, apăsați ▲ + .

Fără culoare

- Modificați setările de culoare din meniu.
- Asigurați-vă că programul este colorat.
- Asigurați-vă că canalul este setat corect.

Probleme la redarea fișierelor media

Fișierul nu poate fi redat

- Asigurați-vă că mediul de stocare conține fișiere care sunt acceptate de televizor.
- Se recomandă utilizarea unui hard disk extern USB cu o tensiune nominală de 5V sau mai mică și un curent nominal de 500mA sau mai puțin. Dacă utilizați un dispozitiv care necesită o tensiune/curent mai mare decât tensiunea/curentul nominal, este posibil să nu funcționeze corect.

Probleme cu redarea din surse externe

Nici un sunet

- Asigurați-vă că cablul audio este conectat corect și nu este deteriorat.
- Asigurați-vă că selectați sursa corectă pe televizor.

Sunetul este distorsionat sau zumzet

- Curățați conectorii.
- Înlocuiți cablul de conectare la dispozitivul extern.

Probleme cu serviciile online (Smart TV)

Când utilizați o conexiune prin cablu (LAN)

- Asigurați-vă că cablul de rețea nu este deteriorat și este conectat corect.
- Verificați dacă puteți accesa de pe alt dispozitiv.
- Este posibil ca serviciul să nu fie disponibil momentan pentru toți utilizatorii.
- Verificați setările de rețea de pe televizor.

Când utilizați o conexiune fără fir

- Verificați dacă puteți accesa de pe alt dispozitiv.
- Este posibil ca serviciul să nu fie disponibil momentan pentru toți utilizatorii.
- Verificați setările de rețea de pe televizor.

Specificații

WI-FI	
Gama de frecvente	Putere de transmisie (max)
2.412GHz-2.472GHz (2.4G wifi)	<20 dBm
5.180GHz-5.320GHz (5G wifi)	<20 dBm
5.500GHz-5.700GHz (5G wifi)	<20 dBm
5.745GHz-5.825GHz (5G wifi)	<14 dBm
Bluetooth	
Gama de frecvente	Putere de transmisie (max)
2.402GHz-2.480GHz	<10 dBm

Dispozitivul respectă specificațiile RF atunci când dispozitivul este utilizat pe o distanță de 20 cm. Frecvența de funcționare de 5150-5350 MHz Wi-Fi 5G este limitată doar la interior.

Versiunea software (inclusiv sau mai mare): V02.00018



Fabricat sub licență de la Dolby Laboratories. Dolby, Dolby Audio și simbolul dublu-D sunt mărci comerciale ale Dolby Laboratories Licensing Corporation.

Specificații tehnice

Model	24GW5210S	
Mărimea ecranului	24" (60cm)	
Rezoluția ecranului	1366 x 768	
Luminozitate, cd/m ²	160	
Contrast	3000:1	
Raportul de aspect	16:9	
Unghi de vedere	178/178	
Alimentare	~100-240V 50/60Hz	
VESA	200x100 mm	
Dimensiuni, mm	Fără suport	552.9x86.3x332.6
	Greutate neta, kg	552.9x144.1x369.7
Greutate neta, kg	Cu suport	2.5
Clasa de eficiența energetică	E	
Consumul de energie în modul de funcționare, W	17	
Consum anual, kWh/1000h	17	
Consumul de energie în modul standby, W	0.5	

Notă: Specificațiile tehnice, precum și designul corpului (aspectul) televizorului pot fi modificate de către producător fără notificare prealabilă. Imaginile prezentate în acest manual au doar scop ilustrativ, vă rugăm să consultați produsul real pentru informații confirmate.

ІНСТРУКЦІЯ КОРИСТУВАЧА

Будь ласка прочитайте цю Інструкцію користувача перед тим як встановлювати прилад. Рекомендовано зберігати для подальшого користування. Зображення в цій інструкції наведено для ознайомлення, вони можуть відрізнятися від придбаного продукту.



Технічні характеристики, а також дизайн корпусу (зовнішній вигляд) телевізора, наведені в цьому посібнику, можуть бути змінені підприємством-виробником без попереднього повідомлення.

Допомога

Розділ “Допомога” дозволить вам отримати велику кількість інформації про користування телевізором. Для доступу в цей розділ натисніть кнопку Home / Додому, стрілками на пульті виберіть розділ Допомога та натисніть кнопку ОК. Ви можете дізнатися, як усунути неполадки, зі списку або пошуку за ключовими словами. Якщо ви відновите APK, функція довідки та інформація будуть оновлені.

Комплектація

1.	Телевізор.	1
2.	Пульт дистанційного керування.	1
3.	Стійки, комплект.	1
4.	Інструкція.	1
5.	Комплект гвинтів.	1
6.	Батарейки для пульта.	2
7.	Індивідуальна пакувальна тара.	1

Шановний клієнте, перед початком роботи повністю прочитайте всі ці інструкції з безпеки та експлуатації, а потім збережіть цей посібник для довідок у майбутньому. Завжди дотримуйтесь наведених нижче заходів безпеки, щоб уникнути небезпечних ситуацій і забезпечити максимальну продуктивність вашого продукту.

	ОБЕРЕЖНО РИЗИК УРАЖЕННЯ ЕЛЕКТРИЧНИМ СТРУМОМ НЕ ВІДКРИВАТИ	
ПОПЕРЕДЖЕННЯ: ЩОБ ЗМЕНШИТИ РИЗИК УРАЖЕННЯ ЕЛЕКТРИЧНИМ СТРУМОМ, НЕ ЗНИМАЙТЕ КРИШКУ (АБО ЗАДНЮ КРИШКУ). ВСЕРЕДИНІ ВІДСУТНІ ЧАСТИ НИ, ДО ЯКИХ КОРИСТУВАЧ ПОВИНЕН МАТИ ДОСТУП. ЗВЕРНІТЬСЯ ДО КВАЛІФІКОВАНОГО ПЕРСОНАЛУ.		
	Символ з блискавкою у рівносторонньому трикутнику попереджає користувача про наявність неізольованої «небезпечної напруги» всередині корпусу виробу, яка може створити ризик ураження електричним струмом.	
	Знак оклику в рівносторонньому трикутнику попереджає користувача про наявність важливих інструкцій з експлуатації та технічного обслуговування пристрою.	

Нормативна інформація

Дане обладнання генерує, використовує та може випромінювати радіочастотну енергію, а також, якщо воно встановлене неправильно або не використовується відповідно до інструкцій, може створювати завади для радіозв'язку. Однак, немає гарантії, що завади будуть відсутні у конкретних умовах встановлення. Якщо дане обладнання створює завади для радіо або телевізійного сигналу, що можливо з легкістю визначити, увімкнувши та вимкнувши обладнання, користувач може спробувати усунути завади одним або декількома з наведених нижче способів:

1. Перемістіть приймальну антену.
2. Збільште відстань між обладнанням та приймачем.
3. Підключіть обладнання до розетки електромережі, відмінної від тієї, до якої підключений приймач.
4. Зверніться за допомогою до дилера або досвідченого радіо/телевізійного майстра.

УВАГА!

× **НЕ НАМАГАЙТЕСЯ МОДИФІКУВАТИ ДАНИЙ ВИРІБ БУДЬ-ЯКИМ ЧИНОМ БЕЗ ПИСЬМОВОГО ПОГОДЖЕННЯ ПОСТАЧАЛЬНИКА. НЕСАНКЦІОНОВАНЕ ВНЕСЕННЯ ЗМІН МОЖЕ ПРИЗВЕСТИ ДО ПОЗБАВЛЕННЯ КОРИСТУВАЧА ПРАВА КОРИСТУВАННЯ ДАНИМ ПРИСТРОЄМ.**

× **ЦИФРИ ТА ІЛЮСТРАЦІЇ У ДАНОМУ ПОСІБНИКУ НАВЕДЕНІ ЛИШЕ ДЛЯ ДОВІДКИ І МОЖУТЬ ВІДРІЗНЯТИСЯ ВІД ФАКТИЧНОГО ОБЛАДНАННЯ. КОНСТРУКЦІЯ ВИРОБУ МОЖЕ БУТИ ЗМІНЕНА БЕЗ ПОПЕРЕДНЬОГО ПРО ЦЕ ПОВІДОМЛЕННЯ.**

ВАЖЛИВІ ЗАСТЕРЕЖЕННЯ

Електрична енергія виконує багато корисних функцій, але вона також може привести до травм і пошкодження майна при неналежному зверненні. Цей продукт був спроектований і виготовлений з найвищим пріоритетом з безпеки. АЛЕ НЕПРАВИЛЬНЕ ВИКОРИСТАННЯ МОЖЕ ПРИЗВЕСТИ ДО УРАЖЕННЯ СТРУМОМ АБО ВИНИКНЕННЮ ПОЖЕЖІ. Для того, щоб запобігти потенційній небезпеці, будь ласка, дотримуйтеся таких вказівок при установці, експлуатації та чищенні виробу.

1. Доповнення - Використовуйте тільки пристосування / аксесуари, зазначені виробником. Не використовуйте аксесуари, які не рекомендовані виробником. Використання неправильних пристосувань може привести до травм.

2. Вода - Щоб зменшити ризик виникнення пожежі або ураження електричним струмом, не піддавайте даний виріб впливу дощової води або вологи. Апарат не може бути піддано впливу крапель або бризок; і посуд, наповнений рідиною, (чашки, вази) не повинен бути встановлений на пристрої.

3. Пожежа або вибух - Не використовуйте і не зберігайте легкозаймисті або горючі матеріали поблизу пристрою. Це може привести до вибуху або пожежі. Не кладіть предмети з відкритим полум'ям, такі як запалені свічки, сигарети або ароматичні палички на верхній частині телевізора.

Попередження: Для запобігання поширенню вогню, завжди тримайте свічки та інші джерела відкритого полум'я далеко від пристрою.

4. Вентиляція - При установці телевізора, потрібно витримувати відстань не менше 4 см між телевізором та іншими об'єктами (стіни, шафи, боковини меблів і т.д.) для забезпечення належної вентиляції. Відсутність вентиляції може призвести до пожежі або проблем з пристроєм через його надмірного нагріву.

5.  Це обладнання класу захисту II з подвійною ізоляцією. Воно було розроблено таким чином, що не вимагає заземлення.

6. Джерело живлення - Цей продукт призначений для експлуатації ТІЛЬКИ (!) з типом електроживлення, зазначеному на етикетці. Якщо Ви не впевнені в типі електроживлення у вашому будинку, зверніться в місцеву енергетичну компанію.

7. Перевантаження - Не перевантажуйте розетки, подовжувачі на різне устаткування, так як це може привести до ризику пожежі або ураження електричним струмом.

8. Напруга - Перед установкою телевізора, переконайтеся, що напруга у вашій мережі відповідає значенню, надрукованому на таблиці приладу.

9. Розетка - З метою безпеки більшість приладів рекомендують підключати окремо в розетку без використання різних трійників і розгалужувачів.

10. Вилка апарату служить для відключення пристрою від мережі, вона повинна бути легкодоступною. Розташуйте розетку змінного струму поруч із телевізором для легкого підключення та відключення.

11. Настінний монтаж - При монтажі пристрою на стіну, встановлюйте його відповідно з методикою, рекомендованою виробниками кронштейна /телевізора.

ПОПЕРЕДЖЕННЯ: Щоб уникнути пошкоджень надійно закріпіть апарат на стіні відповідно до вимог інструкції по установці.

12. Установа - Не ставте телевізор на нестійкому візку, підставці, тринозі або столі. Установа виробу на нестійку поверхню може призвести до його падіння, серйозних травм, а також до його пошкодження. Завжди ставте телевізор на меблі, які можуть безпечно утримувати його.

Переконайтеся, що кінці телевізора не виступають за краї меблів, на яких він стоїть.

13. Попадання предметів та рідин - Ніколи не засовуйте предмети в телевізор через отвори або прорізи. В апараті висока напруга, і вставка предмета може привести до ураження електричним струмом та/або до короткого замикання внутрішніх частин. З цієї ж причини не допускайте попадання води або іншої рідини на виріб.

14. Пошкодження, що вимагають ремонту - цей пристрій має обслуговуватися тільки авторизованим і правильно навченим фахівцем. Відкриття кришки або інші спроби користувача відремонтувати пристрій можуть призвести до серйозних травм або смерті від ураження електричним струмом, а також до виникнення пожежі.

15. Заміна частин - У випадку, якщо продукт потребує заміни на запасні частини, переконайтеся, що обслуговуючий фахівець використовує запасні частини, вказані виробником, або запчастини, які мають ті ж характеристики і продуктивність як оригінальні запчастини. Використання сторонніх деталей може призвести до пожежі, ураження електричним струмом та/або іншим небезпекам.

16. Перевірка безпеки - Після завершення обслуговування або ремонту, попросіть спеціаліста виконати перевірку безпеки, щоб переконатися, що телевізор знаходиться в належному робочому стані.

17. Діти - Не дозволяйте дітям гратися з поліетиленовим пакетом, в якому був упакований телевізор. Невиконання цієї вимоги може призвести до душення.

18. Батарейки - Батарейки (акумулятори або встановлені батарейки) не повинні піддаватися впливу надлишкового тепла, наприклад сонячного світла, вогню і т.п.

УВАГА! В разі неправильного встановлення літєвих батарей вони можуть вибухнути. Батарей замінювати батарейми того ж або аналогічного типу.

19. Антена - Встановіть антену далеко від високовольтних ліній електропередач і комунікаційних кабелів і переконайтеся, що вона встановлена надійно. Якщо антена торкнеться лінії електропередач, дотик до антени може призвести до пожежі, ураження електричним струмом або серйозної травми.

20. Захист панелі - В апараті встановлена панель зі скла. Вона може розбитися, якщо апарат впустили або відкривали гострим предметом. Будьте обережні, щоб не поранитися уламками скла, якщо панель розіб'ється.

21. Не рекомендується використовувати продукт в місцях, де є масляний дим або пара, які можуть пошкодити матеріал цього продукту.

22. Умови експлуатації: температура повітря від 15 до 35 ° C; вологість від 45 до 75%; атмосферний тиск від 86 до 106 до Па (від 650 до 800 мм рт. ст.).

23. Транспортування - Запаковані телевізори допускається транспортувати усіма видами транспорту при температурі від +50 до - 40 ° C і відносній вологості повітря від 75 до 100%.

24. ~ Вказує змінний струм.

--- Вказує постійний струм.

Інструкція з техніки безпеки

1. Прочитайте дані інструкції.
2. Збережіть дані інструкції.
3. Врахуйте всі попередження.
4. Дотримуйтесь усіх інструкцій.

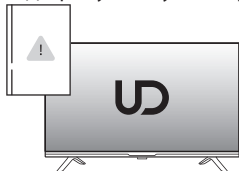

5. Не використовуйте виріб біля води.

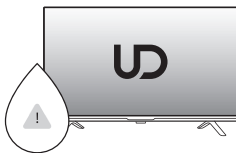

6. Чищення виконуйте лише сухою тканиною. Перед чищенням відключайте виріб з розетки. Не використовуйте рідких або аерозольних засобів для чищення.

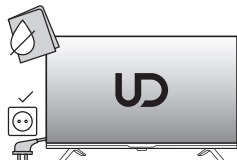

7. Не перекривайте вентиляційних отворів. Не слід перешкоджати вентиляції, перекриваючи вентиляційні отвори такими предметами, як газети, скатертини, штори і т.д.

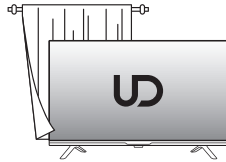

8. Не встановлюйте виріб поблизу джерел тепла, таких як радіатори, обігрівачі, печі або інші прилади (включаючи підсилювачі), які випромінюють тепло.

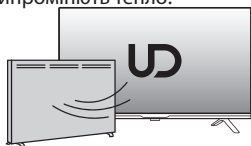

9. Не порушуйте функціонування поляризованої або заземлюючої вилки. Поляризована вилка має два контакти, один з яких є ширшим, ніж інший. Заземлююча вилка має два контакти, а також третій, заземлюючий контакт. Широкий контакт або третій штир використовується для створення безпеки. Якщо вилка не підходить до розетки, зверніться до електрика для заміни застарілої розетки.

10. Слідкуйте, щоб на шнур електроживлення не ставали, не затискали, особливо поблизу вилки, розетки, а також поблизу місця, де він виходить з виробу.

11. Розкажіть дітям про небезпеку лізти на меблі, щоб дотатися до елементів керування телевизором.

12. Коли використовується візок, будьте обережними під час переміщення візка/виробу, щоб уникнути травми від перекидання. Раптові зупинки, надмірне зусилля та нерівна підлога можуть викликати падіння виробу з візка.

13. Для додаткового захисту даного виробу під час грози або коли він залишений без догляду та не використовується тривалий час, відключіть його від розетки та від'єднайте силовий кабель.

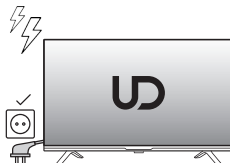

14. Під час обслуговування звертайтеся до кваліфікованого обслуговуючого персоналу. Коли виріб пошкоджений будь-яким чином, наприклад, пошкоджений шнур електроживлення або вилка, розлита рідина або у пристрій потрапили предмети, попав дощ або волога, спостерігається ненормальна робота виробу або відбулося падіння, необхідно провести обслуговування.

ПРИМІТКА

- × Утилізація даного виробу повинна здійснюватися відповідно до місцевого законодавства. Не викидайте даний виріб разом із загальними побутовими відходами.
- × Інколи на екрані можуть з'являтися декілька неактивних пікселів, як нерухомі цятки синього, зеленого або червоного кольору. Зверніть увагу, що це не вплине на продуктивність Вашого виробу.
- × Уникайте торкання до екрану або утримання Вашого пальця (пальців) навпроти нього тривалий період часу. Це може створити ефект тимчасових спотворень екрану.
- × Не рекомендується тримати нерухоме зображення на екрані, а також надзвичайно яскраве зображення протягом тривалого періоду часу. Необхідно зменшити «яскравість» та «контраст» під час відтворення.
- × Під час використання мережевої функції виріб знаходиться в режимі очікування. Для його переходу в стабільний режим потрібно 30 хвилин.

Поради щодо безпеки та стабільності телевізора

Телевізор може впасти, спричинивши серйозні травми або смерть.

- ЗАВЖДИ використовуйте шафи чи підставки або способи кріплення, рекомендовані виробником телевізора.
- ЗАВЖДИ використовуйте меблі, які можуть безпечно підтримувати телевізор.
- ЗАВЖДИ, будьте певні, що телевізор не виступає над краєм опорних меблів.
- ЗАВЖДИ розповідайте дітям про небезпеку лазіння по меблях, щоб дістатися до телевізора чи його елементів керування.
- ЗАВЖДИ прокладайте шнури та кабелі, підключені до телевізора, так, щоб за них не можна було спіткнутися, потягнути або схопити.
- НІКОЛИ не ставте телевізор у нестійке місце.
- НІКОЛИ не встановлюйте телевізор на високі меблі (наприклад, шафи чи книжкові шафи), не закріпивши меблі та телевізор на відповідній опорі.
- НІКОЛИ не ставте телевізор на тканину чи інші матеріали, які можуть бути розташовані між телевізором і опорними меблями.
- НІКОЛИ не ставте предмети, які можуть спокусити дітей залізти, наприклад іграшки та пульти дистанційного керування, на телевізор або меблі, на яких стоїть телевізор.

Поради щодо безкаркасних моделей

Незалежно від обставин, будь ласка, тримайте панель телевізора вертикально, якщо є нахил, кут нахилу між панеллю та вертикальною площиною не повинен перевищувати 15° (правило стосується безкаркасних продуктів серії).

Перед початком використання

Установка підставки

Перед використанням пристрою необхідно приєднати підставку або закріпити пристрій на стіні. Для цих операцій вам знадобиться хрестова викрутка.

Установка телевізора

Встановіть пристрій на рівну, тверду поверхню. Переконайтеся, що всі кабелі укладені рівно і безпечно для виключення пошкодження електричним струмом. Роз'єми підключень повинні бути легко доступні для аварійних ситуацій.

Установка батарейок в пульт дистанційного керування

1. Переверніть пульт дистанційного керування і, злегка натискаючи, посуньте кришку відсіку у напрямку, зазначеному стрілкою на малюнку нижче.

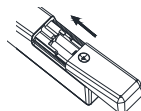
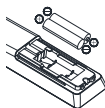
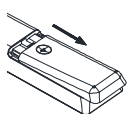

2. Вставте батарейки в пульт дистанційного керування. Переконайтеся, що полярність дотримана відповідно до малюнку на відсіку.

3. Закрийте кришку відсіку в зворотному напрямку.



УВАГА: Якщо ви плануєте не використовувати пристрій протягом тривалого часу, виймайте батарейки з пульта дистанційного керування. В іншому випадку пульт може бути пошкоджений несправними батарейками.

Підключення та управління



УВАГА: Перед підключенням або відключенням будь-яких кабелів необхідно відключати від живлення телевизор, що буде підключатися. В іншому випадку можливе пошкодження пристроїв.

Задня частина пристрою

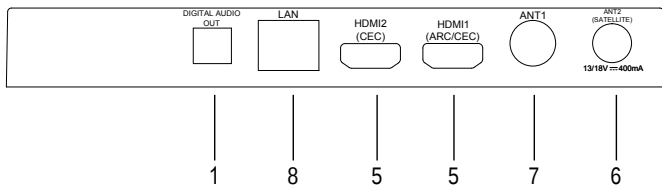
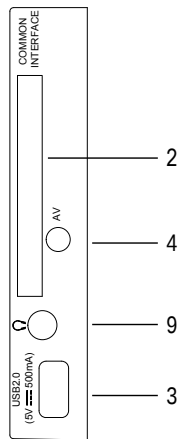
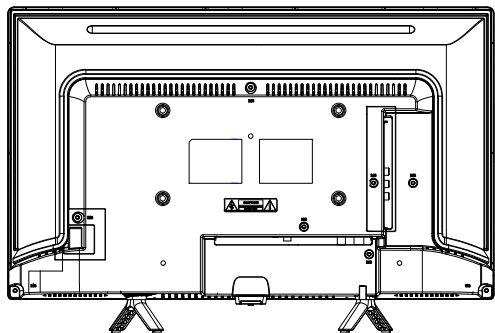

1. Цифровий аудіовихід.
2. Слот CI - для підключення CI-карти.
3. USB - роз'єм для підключення USB-пристроїв.
4. AV - роз'єм аудіо/відеосигналу.
5. Роз'єми HDMI (HDMI1 підтримує ARC - Audio Return Channel).
6. ANT2 - роз'єм для підключення супутникової антени.
7. ANT1 - роз'єм для підключення антени.
8. LAN (Local Area Network) - роз'єм для підключення кабелю LAN.
9. Роз'єм для навушників.

Пульт дистанційного керування

Опис кнопок пульта дистанційного керування:

№	Кнопка	Опис
1.	Живлення	Ввімкнення / вимкнення ТВ.
2.	Вимкнути звук	Натисніть, щоб вимкнути звук.
3.	0-9	Цифрові клавіші.
4.	ВИХІД	Вийти з поточного інтерфейсу.
5.	Домашня сторінка	Відкриття стартової сторінки.
6.	Панель управління	Меню інформаційної панелі
7.	Меню	Головне меню.
8.	Напрямок/ОК	Використовуйте стрілки джойстика для переміщення по меню або налаштуваннях. Натисніть ОК для вибору або підтвердження.
9.	Назад	Повернення до попередньої програми.
10.	🔍 пошук	Увійдіть в інтерфейс пошуку Google
11.	NETFLIX	Відкриття аплікації Netflix.
12.	YouTube	Відкриття аплікації YouTube.
13.	Prime video	Відкриття аплікації Prime video.
14.	APPS	Показати всі встановлені програми.
15.	EPG	Відображення програм передач в режимі ЦТВ.
16.	Гучність	Регулювання гучності.
17.	Програма	Перемикання каналів.
18.	Джерело	Вибір джерела сигналу.
19.	Інформація	Відображення інформації про програму.
20.	Аудіо	Вибір мови аудіо.
21.	Телетекст	Показ або приховування телетексту.
22.	Медіа	Управління відтворенням в Медіа-програвача.
23.	👤 Рахунок	Змінити рахунок.
24.	Кольорові клавіші	Використовуйте відповідно за підказками на екрані.



Підключення пристроїв

Підключення цифрової аудіо системи

Підключіть роз'єм коаксіального кабелю (Не постачається в комплекті) до цифрового коаксіального виходу вашого ТВ. Підключіть роз'єм коаксіального кабелю (Не постачається в комплекті) до цифрового коаксіального виходу вашого ТВ.

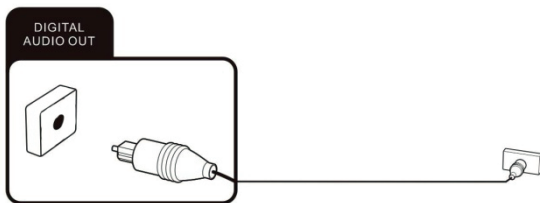

Роз'єм CI

Якщо ви використовуєте платне телебачення з зашифрованими каналами, то підключіть в даний роз'єм CI карту, надану вашим оператором. Для отримання додаткової інформації зверніться до документації, що постачається разом з CI картою.



УВАГА:

Завжди вимикайте телевизор перед підключенням або відключенням CI карти. В іншому випадку можливе пошкодження телевизора або CI модуля.

Підключення CI карти

Вставте модуль з CI або CI + картою в роз'єм, переконавшись, що ви позиціонували його вірно.

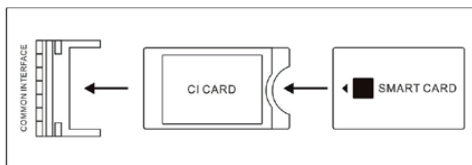

Відключення CI карти

Для відключення модуля, акуратно дістаньте його з роз'єму. Після включення телевизора CI / CI + модель ініціалізується. Це може зайняти деякий час. Після ініціалізації вам будуть доступні зашифровані канали. Якщо цього не відбулося, зв'яжіться з вашим провайдером, щоб переконатися, що зашифровані канали вам доступні.

Підключення пристроїв USB

Використовуйте USB 2.0 порт телевизора для підключення сумісного пристрою зберігання даних.

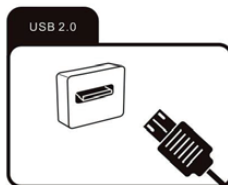

Підключення пристрою з аудіо / відео виходом

Підключіть зовнішній пристрій з аудіо / відео виходом, використовуючи перехідник AV (не постачається в комплекті) і виберіть джерело сигналу AV зі списку представлених.

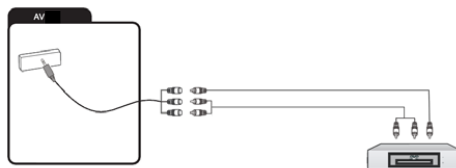

Підключення пристрою з HDMI виходом

Підключення за допомогою кабелю HDMI дозволяє передавати по одному кабелю одночасно і аудіо і відео сигнал. Підключіть пристрій за допомогою кабелю до гнізда і виберіть відповідне джерело в меню ТВ.

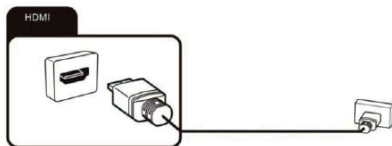

Підключення антенного кабелю

Ви можете підключити зовнішню антену використовуючи відповідний роз'єм для підключення.

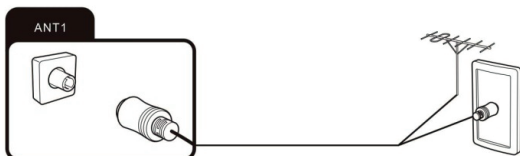

Підключення супутникової антени

Ви можете підключити кабель супутникової антени до гнізда ANT 2 SATELLITE. Щоб переключитися на супутниковий прийом, виберіть джерело сигналу «DVB-S/S2».

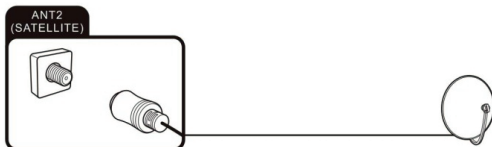

Підключення кабелю LAN



Підключіть кабель від вашого роутера в роз'єм LAN на телевізорі. Ви також можете використовувати підключення по WiFi.

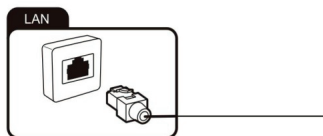

Підключення навушників

Ви можете підключити навушники або аналоговий пристрій відтворення до роз позначеного символом навушників. Використовуйте аудіокабель зі штекером 3,5 мм.

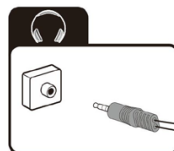

Початок роботи

Ввімкнення

При знаходженні пристрою в режимі очікування, натисніть кнопку ввімкнення/вимкнення на пристрої або відповідну  кнопку на пульті.

Вимкнення

Для того, щоб встановити режим очікування, натисніть кнопку ввімкнення/вимкнення на приладі або відповідну  кнопку на пульті.

Після використання

Очистка



УВАГА:

Перед чищенням вимкніть пристрій від електричної розетки, щоб уникнути небезпеки ураження електричному струмом.

Не використовуйте рідкі або аерозольні засоби для чищення. Використовуйте суху м'яку тканину.



УВАГА:

При очищенні екрану міцно тримайте пристрій, для уникнення його падіння і можливих пошкоджень.

Транспортування і зберігання

Якщо ви не збираєтеся використовувати пристрій протягом тривалого часу, вийміть шнур живлення з розетки та вийміть батарейки з пульта дистанційного керування. Переконайтеся, що температура зберігання становить від 15 °C до 45 °C, а відносна вологість не перевищує 90%.

Переміщення

1. Перед переміщенням телевізора від'єднайте від нього всі кабелі.
2. Для перенесення телевізора великих розмірів потрібні дві або три людини.
3. При перенесенні телевізора вручну не застосовуйте зусиль до РК-панелі і рамки екрану.
4. При перевезенні бережіть телевізор від ударів і сильної вібрації.
5. Якщо необхідно доставити телевізор в ремонтну майстерню або перевезти в інше місце, упакуйте його в картонну коробку і пакувальний матеріал, в яких він поставлявся спочатку.

Утилізація виробу



Після закінчення терміну служби цей виріб належить здати до відповідного пункту прийому електричного і електронного обладнання для подальшої переробки та утилізації. Забезпечивши належну утилізацію, ви допомагаєте зберегти природні ресурси і запобігати негативному впливу на навколишнє середовище і здоров'я людей, який можливий в разі неналежного поводження. Більш детальну інформацію про пункти прийому і переробки цього виду апаратури можна отримати в місцевих муніципальних органах або на підприємстві з вивезення побутового сміття.

Соответствие



Цей виріб відповідає вимогам директив ЄС щодо електромагнітної сумісності та електробезпеки.



Цей виріб відповідає вимогам технічних регламентів України.

Усунення несправностей

Ви можете вирішити більшість проблем, використовуючи наступну інформацію. Якщо це не допомогло - зверніться в технічну підтримку або в сервісний центр.

Загальні проблеми

Телевізор не вмикається

- Підключіть кабель живлення в працюючу розетку.
- Замініть батареї в пульті ДУ.
- Вимкніть телевізор від електромережі на декілька хвилин і включіть знову.

Пульт дистанційного керування не працює

- Переконайтеся, що між пультом дистанційного керування і телевізором немає перешкод.
- Замініть батарейки живлення.
- Переконайтеся, що на приймач пульту керування не потрапляє пряме сонячне світло.

Немає зображення

- Переконайтеся, що зовнішні джерела сигналу підключені коректно.
- Переконайтеся, що кабель, що включає зовнішній пристрій, не пошкоджений.
- Переконайтеся, що правильно вибрано джерело сигналу.

Пікселі (точки), завжди темні, білі або кольорові

- Ваш телевізор виготовлений з використанням високотехнологічних світлодіодів. Однак іноді проявляється несправність пікселів. Для цього типу пристрою це нормально і не вважається дефектом.

Проблеми з сигналом

Немає зображення

- Перевірте, чи антену підключено коректно і кабель не пошкоджений.

- Переконайтеся, що роз'єм антени щільно підключений до телевізора.
- Переконайтеся, що обрано правильне джерело сигналу.
- Налаштуйте канали заново, якщо поради вище не допомогли.

Слабке зображення

- Перевірте, чи антену підключено і спробуйте налаштувати положення антени.
- Спробуйте провести повторне налаштування каналу.
- Змініть налаштування зображення: яскравість, контраст і ін.

Немає звуку

- Перевірте, чи звук не вимкнений кнопкою **✖**.
- Перевірте, чи звук не на мінімальних налаштуваннях, натисніть **◀ +**.

Немає кольору

- Змініть налаштування кольору в меню.
- Переконайтеся, що програма транслюється в кольорі.
- Переконайтеся в правильному налаштуванні каналу.

Проблеми з відтворенням медіа-файлів

Файл не відтворюється

- Переконайтеся, що на носії даних містяться файли, які підтримуються телевізором.
- Рекомендується використовувати зовнішній жорсткий диск USB з номінальною напругою 5 В або менше та номінальним струмом 500 мА або менше. Якщо ви використовуєте пристрій, який вимагає високої напруги/струму, ніж номінальна напруга/струм, він може працювати неправильно.

Проблеми з відтворенням з зовнішніх джерел

Немає звуку

- Переконайтеся, що аудіо-кабель підключений коректно і не пошкоджений.
- Переконайтеся в правильності вибору джерела на вашому ТВ.

Звук спотворений або гуде

- Очистіть роз'єми.
- Замініть кабель підключення до зовнішнього пристрою.

Проблеми з онлайн-сервісами (Smart TV)

При використанні провідного з'єднання (LAN)

- Переконайтеся, що шнур живлення не пошкоджений і підключений коректно.
- Перевірте, чи можете ви отримати доступ з іншого пристрою.
- Можливо, сервіс зараз недоступний для всіх користувачів.
- Перевірте налаштування мережі на вашому ТВ.

При використанні бездротового з'єднання

- Перевірте, чи можете ви отримати доступ з іншого пристрою.
- Можливо, сервіс зараз недоступний для всіх користувачів.
- Перевірте налаштування мережі на вашому ТВ.

Технічні характеристики

WI-FI	
Частотний діапазон	Потужність передачі (max)
2.412GHz-2.472GHz (2.4G wifi)	<20 dBm
5.180GHz-5.320GHz (5G wifi)	<20 dBm
5.500GHz-5.700GHz (5G wifi)	<20 dBm
5.745GHz-5.825GHz (5G wifi)	<14 dBm
Bluetooth	
Частотний діапазон	Потужність передачі (max)
2.402GHz-2.480GHz	<10 dBm

Пристрій відповідає радіочастотним специфікаціям, якщо пристрій використовується на відстані 20 см. Робоча частота 5150-5350 МГц Wi-Fi 5G обмежена використанням лише в приміщенні. Версія програмного забезпечення (включно або вище): V02.00018



Вироблено за ліцензією Dolby Laboratories. Dolby, Dolby Audio та символ подвійної літери D є товарними знаками Dolby Laboratories Licensing Corporation.

Технічні характеристики

Модель	24GW5210S	
Розмір екрану	24" (60см)	
Розширення екрану	1366 x 768	
Яскравість, кд/м2	160	
Контраст	3000:1	
Співвідношення сторін	16:9	
Кут огляду	178/178	
Живлення	~100-240V 50/60Гц	
VESA	200x100 мм	
Розміри, мм	Без підставки	552.9×86.3×332.6
	З підставкою	552.9×144.1×369.7
Маса нетто, кг	З підставкою	2.5
Клас енергоефективності (EU)	E	
Енергоспоживання в робочому режимі, Вт	17	
Річний споживання, кВт год/1000 год	17	
Енергоспоживання в режимі очікування, Вт	0.5	

Примітка: Технічні характеристики, а також дизайн корпусу (зовнішній вигляд) телевізора можуть бути змінені підприємством-виробником без попереднього повідомлення. Зображення, представлені в цьому посібнику, приведені виключно в ілюстративних цілях, для підтвердженої інформації ознайомтеся з наявним приладом.

ИНСТРУКЦИЯ ПОЛЬЗОВАТЕЛЯ

Пожалуйста прочитайте эту Инструкцию пользователя перед тем как устанавливать. Рекомендуется хранить для дальнейшего использования. Изображение в этой инструкции приведены для ознакомления и они могут отличаться от приобретенного продукта.



Технические характеристики, а также дизайн корпуса (внешний вид) телевизора, приведенные в настоящем руководстве, могут быть изменены предприятием-изготовителем без предварительного уведомления.

Помощь

Раздел "Помощь" позволит вам получить большое количество информации о пользовании вашим телевизором. Для доступа в этот раздел нажмите кнопку Home/Домой, стрелками на пульте выберите раздел Помощь и нажмите кнопку ОК. Вы можете узнать, как устранить неполадки, из списка или поиска по ключевым словам. Если вы обновите APK, функция справки и информация будут обновлены.

Комплектация

1.	Телевизор.	1
2.	Пульт дистанционного управления.	1
3.	Стойки, комплект.	1
4.	Инструкция.	1
5.	Комплект винтов.	1
6.	Батарейки для пульта.	2
7.	Индивидуальная упаковочная тара, комплект.	1

Уважаемый клиент, перед началом работы полностью прочтите все инструкции по безопасности и эксплуатации, а затем сохраните это руководство для справок в будущем. Всегда соблюдайте следующие меры предосторожности, чтобы избежать опасных ситуаций и обеспечить максимальную производительность вашего продукта.

	ОСТОРОЖНО РИСК ПОРАЖЕНИЯ ЭЛЕКТРИЧЕСКИМ ТОКОМ НЕ ОТКРЫВАЙТЕ	
ПРЕДОСТЕРЕЖЕНИЕ:		
Чтобы уменьшить риск поражения электрическим током, не снимайте крышку (или заднюю крышку). ВНУТРИ ОТСУТСТВЕННЫЕ ЧАСТИ НИ, К КОТОРЫМ ПОЛЬЗОВАТЕЛЯМ ДОЛЖЕН ИМЕТЬ ДОСТУП. ОБРАТИТЕСЬ К КВАЛИФИЦИРОВАННОМУ ПЕРСОНАЛУ.		
	Символ с молнией в равностороннем треугольнике предупреждает пользователя о наличии изолированного «опасного напряжения» внутри корпуса изделия, которое может создать риск поражения электрическим током.	
	Восклицательный знак в равностороннем треугольнике предупреждает пользователя о наличии важных инструкций по эксплуатации и техническому обслуживанию устройства.	

Нормативная информация

Данное оборудование генерирует, использует и может излучать радиочастотную энергию, а также если оно установлено неправильно или не используется в соответствии с инструкциями, может создавать помехи для радиосвязи. Однако нет гарантии, что помехи будут отсутствовать в конкретных условиях установки. Если данное оборудование создает помехи для радио или телевизионного сигнала, что можно с легкостью определить, включив и выключив оборудование, пользователь может попытаться устранить помехи одним или несколькими из следующих способов:

1. Переместите приемную антенну.
2. Увеличьте расстояние между оборудованием и приемником.
3. Подключите оборудование к розетке электросети, отличной от той, к которой подключен приемник.
4. Обратитесь за помощью к дилеру или опытному радио/телевизионному мастеру.

ВНИМАНИЕ!

× **НЕ ПЫТАЙТЕСЬ МОДИФИЦИРОВАТЬ ТЕ ДАННОЕ ИЗДЕЛИЕ ЛЮБЫМ ЧИНОМ БЕЗ ПИСЬМЕННОГО СОГЛАШЕНИЯ ПОСТАВЩИКА. НЕСАНКЦИОНИРОВАННОЕ ВНЕСЕНИЕ ИЗМЕНЕНИЙ МОЖЕТ ПРИВЕСТИ К Избавлению ПОЛЬЗОВАТЕЛЯ ПРАВА ПОЛЬЗОВАНИЯ ДАННЫМ УСТРОЙСТВОМ.**

× **ЦИФРЫ И ИЛЛЮСТРАЦИИ В ДАННОМ ПОСОБНИКЕ ПРИВЕДЕНЫ ТОЛЬКО ДЛЯ СПРАВКИ И МОГУТ ОТЛИЧАТЬСЯ ОТ ФАКТИЧЕСКОГО ОБОРУДОВАНИЯ. КОНСТРУКЦИЯ ИЗДЕЛИЯ МОЖЕТ БЫТЬ ИЗМЕНЕНА БЕЗ ПРЕДЫДУЩЕГО ОБ ЭТОМ СООБЩЕНИИ.**

ВАЖНЫЕ ПРЕДОСТЕРЕЖЕНИЯ

Электрическая энергия выполняет много полезных функций, но она может привести к травмам и повреждению имущества при ненадлежащем обращении. Этот продукт был спроектирован и изготовлен с высоким приоритетом по безопасности. **НО НЕПРАВИЛЬНОЕ ИСПОЛЬЗОВАНИЕ МОЖЕТ ПРИВЕСТИ К ПОРАЖЕНИЮ ТОКОМ ИЛИ ВОЗНИКНОВЕНИЮ ПОЖАРА.** Для предотвращения потенциальной опасности следуйте указаниям при установке, эксплуатации и чистке изделия.

1. Дополнение – Используйте только приспособления/аксессуары, указанные изготовителем. Не используйте аксессуары, не рекомендованные изготовителем. Использование неправильных приспособлений может привести к травмам.

2. Вода – Чтобы уменьшить риск возникновения пожара или поражения электрическим током, не подвергайте данное изделие воздействию дождевой воды или влаги. Аппарат не может быть подвержен воздействию капель или брызг; и посуда, наполненная жидкостями, (чашки, вазы) не должна быть установлена на устройстве.

3. Пожар или взрыв – Не используйте и не храните легковоспламеняющиеся или горючие материалы вблизи устройства. Это может привести к взрыву или возгоранию. Не кладите предметы с открытым пламенем, такие как горящие свечи, сигареты или ароматические палочки на верхней части телевизора.

Предупреждение: Во избежание распространения огня всегда держите свечи и другие источники открытого пламени вдали от устройства.

4. Вентиляция – При установке телевизора, нужно выдерживать расстояние не менее 4 см между телевизором и другими объектами (стены, шкафы, боковины мебели и т.д.) для обеспечения надлежащей вентиляции. Отсутствие вентиляции может привести к возгоранию или проблемам с устройством из-за его чрезмерного нагрева.

5.  Это оборудование класса защиты II с двойной изоляцией. Оно было разработано таким образом, что не требует заземления.

6. Источник питания – Этот продукт предназначен для эксплуатации ТОЛЬКО (!) с типом электропитания, указанным на этикетке. Если вы не уверены в типе электропитания в вашем доме, обратитесь в местную энергетическую компанию.

7. Перегрузка – Не перегружайте розетки, удлинители на разное оборудование, так как это может привести к риску пожара или поражению электрическим током.

8. Напряжение – Перед установкой телевизора, убедитесь, что напряжение в сети соответствует значению, напечатанному на табличке прибора.

9. Розетка – В целях безопасности большинство приборов рекомендуют подключать отдельно в розетку без использования различных тройников и разветвителей.

10. Вылка аппарата служит для отключения устройства от сети, она должна быть легкодоступна. Размещайте розетку переменного тока рядом с телевизором для легкого подключения и отключения.

11. Настенный монтаж – При монтаже устройства на стену, устанавливайте его в соответствии с методикой, рекомендованной производителями кронштейна/телевизора.

ПРЕДУПРЕЖДЕНИЕ: Во избежание повреждений надежно закрепите аппарат на стене в соответствии с инструкциями по установке.

12. Установка – Не ставьте телевизор на неустойчивой тележке, подставке, треноге или столе. Установка изделия на неустойчивую поверхность может привести к его падению, серьезным травмам, а также к его повреждению. Всегда ставьте телевизор на мебель, которая может безопасно удерживать его. Убедитесь, что концы телевизора не выступают за края мебели, на которой он стоит.

13. Попадание предметов и жидкостей – Не засовывайте предметы в телевизор через отверстия или проемы. В аппарате высокое напряжение и вставка предмета может привести к поражению электрическим током и/или к короткому замыканию внутренних частей. По этой же причине не допускайте попадания воды или другой жидкости на изделие.

14. Повреждения, требующие ремонта, – это устройство должно обслуживаться только авторизованным и правильно обученным специалистом. Открытие крышки или другие попытки пользователя отремонтировать устройство могут привести к серьезным травмам или смерти от поражения электрическим током, а также к возгоранию.

15. Замена частей – В случае, если продукт требует замены запасных частей, убедитесь, что обслуживающий специалист использует запасные части, указанные производителем, или запчасти, которые имеют те же характеристики и производительность как оригинальные запчасти. Использование посторонних деталей может привести к возгоранию, поражению электрическим током и/или другим опасностям.

16. Проверка безопасности – После обслуживания или ремонта, попросите специалиста выполнить проверку безопасности, чтобы убедиться, что телевизор находится в надлежащем рабочем состоянии.

17. Дети – Не разрешайте детям играть с полиэтиленовым пакетом, в котором был упакован телевизор. Невыполнение этого требования может привести к удушью.

18. Батарейки – Батареи (аккумуляторы или установленные батарейки) не должны подвергаться воздействию избыточного тепла, например солнечного света, огня и т.п. **ВНИМАНИЕ!** В случае неправильной установки литиевых батареек они могут взорваться. Батареи заменять батареями того же или аналогичного типа.

19. Антенна – Установите антенну вдали от высоковольтных линий электропередач и коммуникационных кабелей и убедитесь, что она установлена надежно. Если антенна коснется линии электропередач, прикосновение к антенне может привести к возгоранию, поражению электрическим током или серьезной травме.

20. Защита панели – В аппарате установлена панель из стекла. Она может разбиться, если аппарат уронили или открыли острым предметом. Будьте осторожны, чтобы не пораниться осколками стекла, если панель разобьется.

21. Не рекомендуется использовать продукт в местах, где есть масляный дым или пар, которые могут повредить материал этого продукта.

22. Условия эксплуатации: температура воздуха от 15 до 35°C; влажность от 45 до 75%; атмосферное давление от 86 до 106 до Па (от 650 до 800 мм рт. ст.).

23. Транспортировка – Упакованные телевизоры допускается транспортировать по всем видам транспорта при температуре от +50 до - 40 °C и относительной влажности воздуха от 75 до 100%.

24. ~ Указывает переменный ток.

--- Указывает постоянный ток.

Инструкция по технике безопасности

1. Прочтите данные инструкции.
2. Сохраните инструкции.
3. Учтите все предупреждения.
4. Следуйте всем инструкциям.

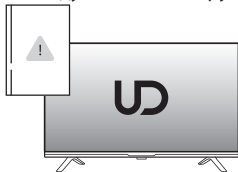

5. Не используйте изделие у воды.

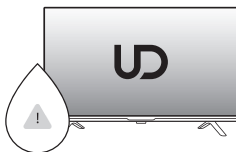

6. Протирайте чистку только сухой тканью. Перед чисткой отключайте из розетки. Не используйте жидкие или аэрозольные чистящие средства.

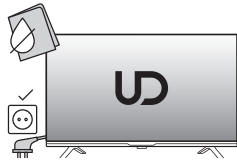

7. Не перекрывайте вентиляционные отверстия. Не следует препятствовать вентиляции такими предметами, как газеты, скатерти, шторы и т.д.

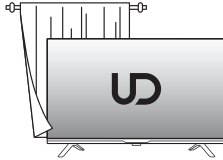

8. Не устанавливайте изделие вблизи источников тепла, таких как радиаторы, обогреватели, печи или другие приборы (включая усилители), излучающие тепло.

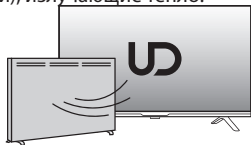

9. Не нарушайте функционирование поляризованной или заземляющей вилки. Поляризованная вилка имеет два контакта, один из которых шире, чем другой. Заземляющая вилка имеет два контакта, а также третий заземляющий контакт. Широкий контакт или третий штырь используется для обеспечения безопасности. Если вилка не подходит к розетке, обратитесь к электрику для замены устаревшей розетки.

10. Следите, чтобы на шнур электропитания не становились, не зажимали, особенно вблизи вилки, розетки, а также вблизи места, где он выходит из изделия.

11. Расскажите детям об опасности лезть на мебель, чтобы добраться до элементов управления телевизором.

12. Когда используется тележка, будьте осторожными при перемещении тележки/ изделия во избежание травмы от опрокидывания. Внезапные остановки, чрезмерное усилие и неровный пол могут вызвать падение изделия из тележки.

13. Для дополнительной защиты данного изделия во время грозы или когда он оставлен без присмотра и не используется длительное время, отсоедините его от розетки и отсоедините силовую кабель..

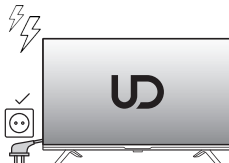

14. При обслуживании обращайтесь к квалифицированному обслуживающему персоналу. Если изделие повреждено любым образом, например, поврежден шнур электропитания или вилка, разлитая жидкость или в устройство попали предметы, попал дождь или влага, наблюдается ненормальная работа изделия или произошло падение, необходимо произвести обслуживание.

ПРИМЕЧАНИЕ

- × Утилизация данного изделия должна осуществляться в соответствии с местным законодательством. Не выбрасывайте изделие вместе с общими бытовыми отходами.
- × Иногда на экране могут появляться несколько неактивных пикселей, как неподвижные точки синего, зеленого или красного цвета. Обратите внимание, что это не повлияет на производительность изделия.
- × Избегайте прикосновения к экрану или удержания Вашего пальца (пальцев) напротив него длительное время. Это может создать эффект временных искажений экрана.
- × Не рекомендуется держать неподвижное изображение на экране, а также яркое изображение в течение длительного периода времени. Необходимо уменьшить «яркость» и «контраст» при воспроизведении.
- × При использовании сетевой функции устройство находится в режиме ожидания. Для его перехода в стабильный режим требуется 30 минут.

Советы по безопасности и стабильности телевизора

Телевизор может упасть, что приведет к серьезным травмам или смерти.

- ВСЕГДА используйте шкафы или подставки или методы крепления, рекомендованные производителем телевизора.
- ВСЕГДА используйте мебель, которая может безопасно удерживать телевизор.
- ВСЕГДА следите за тем, чтобы телевизор не выступал за край поддерживающей мебели.
- ВСЕГДА рассказывайте детям об опасностях карабканья по мебели, чтобы добраться до телевизора или его органов управления.
- ВСЕГДА прокладывайте шнуры и кабели, подключенные к телевизору, так, чтобы о них нельзя было споткнуться, потянуть или схватить.
- НИКОГДА не размещайте телевизор в неустойчивом месте.
- НИКОГДА не устанавливайте телевизор на высокую мебель (например, шкафы или книжные шкафы), не закрепив и мебель, и телевизор на подходящей опоре.
- НИКОГДА не ставьте телевизор на ткань или другие материалы, которые могут находиться между телевизором и несущей мебелью.
- НИКОГДА не размещайте предметы, по которым дети могут залезть, например игрушки и пульты дистанционного управления, на верхнюю часть телевизора или на мебель, на которой установлен телевизор.

Советы по безрамочным моделям

Независимо от обстоятельств, держите панель телевизора вертикально, при наличии наклона угол наклона между панелью и вертикальной плоскостью не должен превышать 15° (правило применимо к безрамочным продуктам серии).

Перед началом использования

Установка подставки

Перед использованием устройства необходимо подсоединить подставку или закрепить устройство на стене. Для этих операций вам понадобится крестовая отвертка.

Установка телевизора

Установите устройство на ровную, жесткую поверхность. Убедитесь, что все кабели уложены ровно и безопасно для исключения повреждения электрическим током. Разъемы подключений должны быть легко доступны для аварийных ситуаций.

Установка батареек в пульт дистанционного управления

1. Переверните пульт дистанционного управления и, слегка нажимая, сдвиньте крышку отсека в направлении, указанном стрелкой на рисунке ниже.

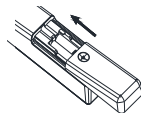
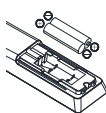
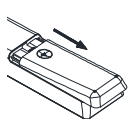

2. Вставьте батарейки в пульт дистанционного управления. Убедитесь, что полярность соблюдена в соответствии с рисунком на отсеке.
3. Закройте крышку отсека обратно.



ВНИМАНИЕ: Если вы планируете не использовать устройство в течение длительного времени, извлекайте батарейки из пульта дистанционного управления. В противном случае пульт может быть поврежден неисправными батарейками.

Подключение и управление



ВНИМАНИЕ: Перед подключением или отключением любых кабелей необходимо отключать от питания подключаемый телевизор. В противном случае возможно повреждение устройств.

Задняя часть устройства

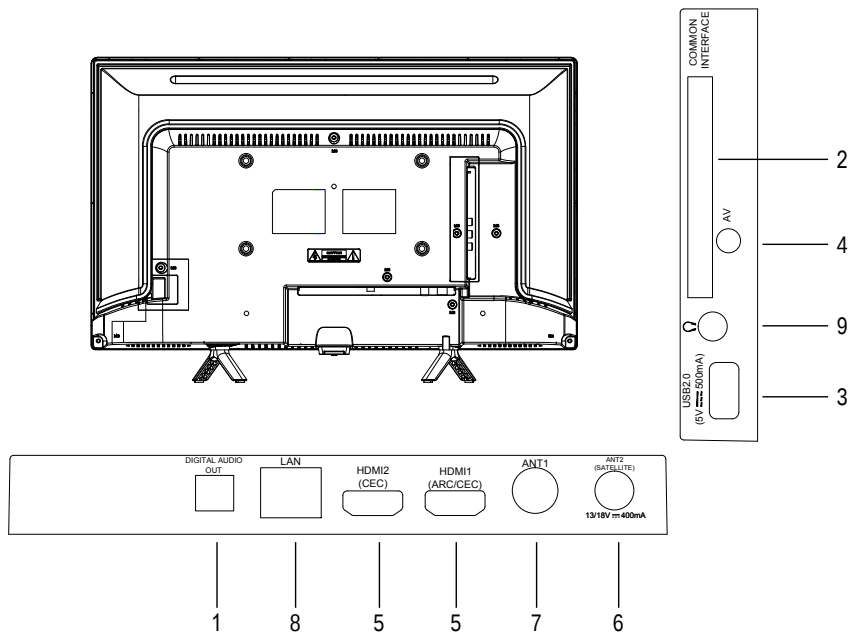

1. Цифровой аудиовыход.
2. Слот CI – для подключения CI-карты.
3. USB – разъем для подключения USB-устройств.
4. AV – разъем аудио/видеосигнала.
5. Разъемы HDMI (HDMI1 поддерживает ARC – Audio Return Channel).
6. ANT2 – разъем для подключения спутниковой антенны.
7. ANT1 – разъем для подключения антенны.
8. LAN (Local Area Network) – разъем для подключения кабеля LAN.
9. Порт для наушников.

Пульт дистанционного управления

Описание клавиш пульта приводится в таблице :

№	Кнопка	Описание
1.	Питание	Включение/выключение ТВ.
2.	Выключить звук	Нажмите для отключения звука.
3.	0-9	Цифровые клавиши.
4.	ВЫХОД	Выйти из текущего интерфейса.
5.	Домашняя страница	Открытие стартовой страницы.
6.	Приборная панель	Меню приборной панели
7.	Меню	Главное меню.
8.	Направление/ ОК	Используйте стрелки джойстика для перемещения по меню или настройкам. Нажмите кнопку ОК для выбора или подтверждения.
9.	Обратно	Возврат к предыдущей программе.
10.	🔍 поиск	Войдите в интерфейс поиска Google
11.	NETFLIX	Открытие приложения Netflix.
12.	YouTube	Открытие приложения YouTube.
13.	Prime video	Открытие приложения Prime video.
14.	APPS	Показать установленные программы.
15.	EPG	Отображение программ передач в режиме ЦТВ.
16.	Громкость	Регулировка громкости.
17.	Программа	Переключение каналов.
18.	Источник	Выбор источника сигнала.
19.	Информация	Отображение информации о программе.
20.	Аудио	Выбор языка аудио.
21.	Телетекст	Показ или сокрытие телетекста.
22.	Медиа	Управление воспроизведением в режиме Медиа -проигрывателя
23.	👤 Счета	Изменить счет
24.	Цветные клавиши	Используйте в соответствии с подсказками на экране.



Подключение устройств

Подключение цифровой аудио системы

Вы можете подключить телевизор к аудио системе (усилителю, домашнему кинотеатру, проч.) с цифровым входом. Подключите разъем коаксиального кабеля (не поставляется в комплекте) к цифровому коаксиальному выходу вашего ТВ.

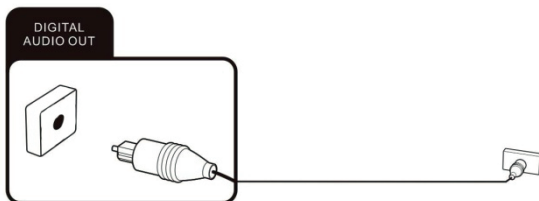

Разъем CI

Если вы используете платное телевидение с зашифрованными каналами, то подключите данный разъем CI карту, предоставляемую вашим оператором. Для получения дополнительной информации обратитесь к документации, поставляемой совместно с CI картой.



ВНИМАНИЕ:

Всегда выключайте телевизор перед подключением или отключением CI карты. В противном случае возможно повреждение телевизора или CI модуля.

Подключение CI карты

Вставьте модуль с CI или CI+ картой в разъем, убедившись, что вы позиционировали его верно.

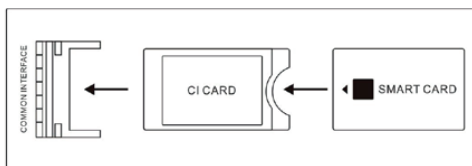

Отключение CI карты

Для отключения модуля, аккуратно достаньте его из разъема. После включения телевизора CI/CI+ модель инициализируется. Это может занять некоторое время. После инициализации вам будут доступны зашифрованные каналы. Если этого не произошло, свяжитесь с вашим провайдером, чтобы убедиться, что зашифрованные каналы вам доступны.

Подключение устройств USB

Используйте USB 2.0 телевизора для подключения совместимого устройства хранения данных.

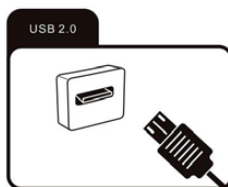

Подключение устройства с аудио/видео выходом

Подключите внешнее устройство с аудио/видео выходом, используя переходник AV (не поставляется в комплекте) и выберите источник сигнала AV в списке доступных кнопкой Источник пульта ДУ.

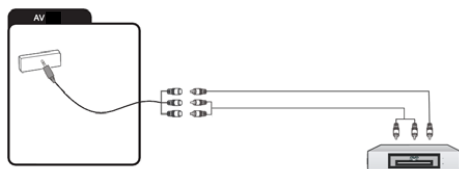

Подключение устройства с HDMI выходом

Подключение с помощью кабеля HDMI позволяет передавать по одному кабелю одновременно и аудио и видео сигнал. Подключите устройство с помощью кабеля к разьему и выберите соответствующий источник в меню ТВ.

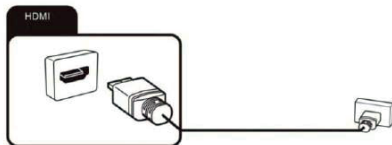

Подключение антенного кабеля

Вы можете подключить внешнюю антенну, используя соответствующий разъем для подключения.

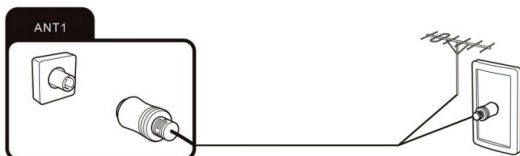

Подключение спутниковой антенны

Вы можете подключить кабель спутниковой антенны к разьему ANT 2 SATELLITE. Чтобы переключиться на спутниковый прием, выберите источник сигнала DVB-S/S2.

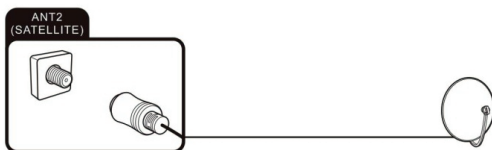

Подключение кабеля LAN



Подключите кабель от вашего роутера в разъем LAN на телевизоре. Вы также можете использовать подключение по WiFi.

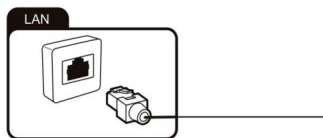

Подключение наушников

Вы можете подключить наушники или аналоговое устройство воспроизведения к разьему, отмеченному символом наушников. Используйте аудиокабель со штекером 3,5 мм.

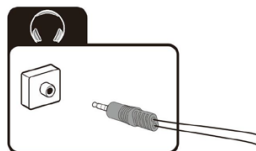

Начало работы

Включение

При нахождении устройства в режиме ожидания, нажмите кнопку включения/выключение на устройстве или соответствующую  кнопку на пульте.

Выключение

Для того, чтобы перевести устройство в режим ожидания, нажмите кнопку включения/выключение на устройстве или соответствующую  кнопку на пульте.

После использования

Очистка



ВНИМАНИЕ:

Перед чистой отключите устройство от электрической розетки во избежание опасности поражения электрическим током.

Не используйте жидкие или аэрозольные чистящие средства. Для чистки используйте сухую и мягкую ткань.



ВНИМАНИЕ:

При очистке экрана крепко держите устройство, для избежания его падения и возможных повреждений.

Транспортирование и хранение

Упакованные телевизоры допускается транспортировать всеми видами транспорта в условиях, соответствующих группе 5 ГОСТ 15150 – 69 при температуре окружающего воздуха от + 50 до – 40 оС и относительной влажности воздуха от 75 до 100 %. Хранение телевизоров должно осуществляться в условиях группы 1 по ГОСТ 15150 – 69 при температуре окружающего воздуха от + 5 до + 40 оС и отсутствии в воздухе кислотных, щелочных и других агрессивных примесей. Время выдержки телевизора при комнатной температуре до включения питания после транспортирования или хранения при пониженной температуре окружающей среды должно быть не менее 5 часов.

Перемещение

1. Перед перемещением телевизора отсоедините от него все кабели.
2. Для переноски телевизора больших размеров требуются два или три человека.
3. При переноске телевизора вручную не прикладывайте усилия к ЖК-панели и рамке экрана.
4. При перевозке берегите телевизор от ударов и сильной вибрации.
5. Если необходимо доставить телевизор в ремонтную мастерскую или перевезти в другое место, упакуйте его в картонную коробку и упаковочный материал, в которых он поставлялся.

Утилизация изделия



После окончания срока службы данное изделие подлежит сдаче в соответствующий пункт приема электрического и электронного оборудования для последующей переработки и утилизации. Обеспечивая правильную утилизацию, вы помогаете сберечь природные ресурсы и предотвращаете ущерб для окружающей среды и здоровья людей, который возможен в случае ненадлежащего обращения. Более подробную информацию о пунктах приема и утилизации данного вида аппаратуры можно получить в местных муниципальных органах или на предприятии по вывозу бытового мусора.

Соответствие



Данное изделие соответствует требованиям директив ЕС по электромагнитной совместимости и электробезопасности.



Данное изделие соответствует техническим регламентам Евразийского таможенного союза.

Устранение неисправностей

Вы можете решить большинство встречающихся проблем, используя следующую информацию. Если проблема не решена – обратитесь в техническую поддержку или в сервисный центр.

Общие проблемы

Телевизор не включается

- Подключите кабель питания в работающую розетку.
- Замените батареи в пульте ДУ.
- Отключите телевизор от питания на несколько минут и включите снова.

Пульт не работает

- Убедитесь, что между пультом ДУ и телевизором нет препятствий.
- Замените батареи питания.
- Убедитесь, что на приемник пульта ДУ не попадает прямой солнечный свет.

Нет изображения

- Убедитесь, что внешние источники сигнала подключены корректно.
- Убедитесь, что кабель, подключающий внешнее устройство, не поврежден.
- Убедитесь, что правильно выбран источник сигнала.

Пиксели (точки), всегда темные, белые или цветные

- Ваш телевизор озготовлен с использованием высокотехнологичных светодиодов. Однако иногда проявляется неисправность пикселей. Для этого типа устройств это допустимо и не

считается дефектом.

Проблемы с сигналом

Нет изображения

- Убедитесь, что антенна подключена корректно и кабель не поврежден.
- Убедитесь, что разъем антенны плотно подключен к телевизору.
- Убедитесь, что выбран правильный источник сигнала.
- Настройте каналы заново, если советы выше не помогли.

Слабое изображение

- Убедитесь, что антенна подключена и попробуйте настроить положение антенны.
- Попробуйте произвести повторную настройку канала.
- Измените настройки изображения: яркость, контраст и прочее.

Нет звука

- Проверьте, что звук не выключен кнопкой **✖**.
- Проверьте, что звук не на минимальной настройке, нажмите **⏏** + **+**.

Нет цвета

- Измените цветовые настройки в меню.
- Убедитесь, что программа передается в цвете.
- Убедитесь в правильной настройке канала.

Проблемы с воспроизведением медиа-файлов

Файл не проигрывается

- Убедитесь, что на носителе данных содержатся файлы, которые поддерживаются телевизором.
- Рекомендуется использовать внешний жесткий диск USB с номинальным напряжением 5 В или менее и номинальным током 500 мА или менее. Если вы используете устройство, требующее высокого напряжения/тока, чем номинальное напряжение/ток, оно может работать неправильно.

Проблемы с воспроизведением с внешних источников

Нет звука

- Убедитесь, что аудио-кабель подключен корректно и не поврежден.
- Убедитесь в правильности выбора источника на вашем ТВ.

Звук искажен или гудит

- Очистите разъемы.
- Замените кабель подключения к внешнему устройству.

Проблемы с онлайн-сервисами (Smart TV)

При использовании проводного соединения (LAN)

- Убедитесь, что сетевой кабель не поврежден и подключен корректно.
- Проверьте, можете ли вы получить доступ с другого устройства.
- Возможно, что сервис в настоящий момент не доступен для всех пользователей.
- Проверьте настройки сети на вашем ТВ.

При использовании беспроводного соединения

- Проверьте, можете ли вы получить доступ с другого устройства.
- Возможно, что сервис в настоящий момент не доступен для всех пользователей.
- Проверьте настройки сети на вашем ТВ.

Технические характеристики

WI-FI	
Частотный диапазон	Мощность передачи (max)
2.412GHz-2.472GHz (2.4G wifi)	<20 dBm
5.180GHz-5.320GHz (5G wifi)	<20 dBm
5.500GHz-5.700GHz (5G wifi)	<20 dBm
5.745GHz-5.825GHz (5G wifi)	<14 dBm

Bluetooth	
Частотный диапазон	Мощность передачи (max)
2.402GHz-2.480GHz	9dBm

Устройство соответствует радиочастотным спецификациям, если устройство используется на расстоянии 20 см. Рабочая частота 5150-5350 МГц Wi-Fi 5G ограничена только в помещении. Версия программного обеспечения (включая или выше): V02.00018



Произведено по лицензии Dolby Laboratories. Dolby, Dolby Audio и символ двойной буквы D являются товарными знаками Dolby Laboratories Licensing Corporation.

Технические характеристики

Модель		24GW5210S
Размер экрана		24" (60см)
Расширение экрана		1366 x 768
Яркость, кд/м2		160
Контраст		3000:1
Соотношение сторон		16:9
Угол обзора		178/178
Питание		~100-240V 50/60Гц
VESA		200x100 мм
Размеры, мм	Без подставки	552.9×86.3×332.6
	С подставкой	552.9×144.1×369.7
Масса нетто, кг	С подставкой	2.5
Класс энергоэффективности (EU)		E
Энергопотребление в рабочем режиме, Вт		17
Годовое потребление, кВтч/1000 ч		17
Энергопотребление в режиме ожидания, Вт		0.5

Примечание: Технические характеристики, а также дизайн корпуса телевизора могут быть изменены предприятием-изготовителем без предварительного уведомления. Изображения, представленные в данном руководстве, приведены исключительно в иллюстративных целях, для подтвержденной информации ознакомьтесь с непосредственным продуктом.



EN-Register your product and get support and warranty; **DE**-Registrieren Sie Ihr Produkt und erhalten sie support und garantie; **CZ**-Zaregistrujte svůj produkt a získejte podporu a záruku; **PL**-Zarejestruj swój produkt i uzyskaj wsparcie i gwarancję; **SK**-Zaregistrujte svoj produkt a získajte podporu a záruku; **HU**-Regisztrálja termékét, és kérjen támogatást és garanciát; **IT**-Registra il tuo prodotto e ottieni supporto e garanzia; **RO**-Înregistrați-vă produsul și obțineți asistență și garanție; **UA**-Зареєструйте свій продукт та отримайте підтримку та гарантію; **RU**-Зарегистрируйте свой продукт и получите поддержку и гарантию.

EN Information about warranty, servise and certification

The service life of the product is 5 years. The consumer warranty period is 2 years. At the end of its service life, contact service center if necessary. The products have the appropriate certification that does not contain harmful substances in accordance with the rules and technical regulations.

You can get online support, view customization videos, find the customer support services and other useful information on web site: <https://service.uniondistribution.eu> or on our YouTube Channel: <https://www.youtube.com/@udservice>. Additional product information, certificates and declarations can be found at the web site: <https://www.uniondistribution.eu>.

DE Informationen zu Garantie, Service und Zertifizierung

Die Lebensdauer des Produkts beträgt 5 Jahre. Die Gewährleistungsfrist für Verbraucher beträgt 2 Jahre. Wenden Sie sich am Ende der Lebensdauer ggf. an das Servicecenter. Die Produkte verfügen über eine entsprechende Zertifizierung, die gemäß den Regeln und technischen Vorschriften keine Schadstoffe enthält.

Sie können Online-Support erhalten, Anpassungsvideos ansehen, Kundensupportdienste finden und andere nützliche Informationen auf der Website: <https://service.uniondistribution.eu> oder auf unserem YouTube-Kanal: <https://www.youtube.com/@udservice> erhalten. Weitere Produktinformationen, Zertifikate und Erklärungen finden Sie auf der Website: <https://www.uniondistribution.eu>.

CZ Informace o záruce, servisu a certifikaci

Životnost výrobku je 5 let. Spotřebitelská záruční doba je 2 roky. Po skončení životnosti kontaktujte v případě potřeby servisní středisko. Výrobky mají příslušnou certifikaci, která neobsahuje škodlivé látky v souladu s pravidly a technickými předpisy.

Online podporu, prohlížení videí o přizpůsobení, služby zákaznické podpory a další užitečné informace můžete získat na webových stránkách: <https://service.uniondistribution.eu> nebo na našem kanálu YouTube: <https://www.youtube.com/@udservice>. Další informace o produktu, certifikáty a prohlášení naleznete na webové stránce: <https://www.uniondistribution.eu>.

PL Informacje o gwarancji, serwisie i certyfikacji

Żywotność produktu wynosi 5 lat. Okres gwarancji konsumenckiej wynosi 2 lata. Po zakończeniu okresu użytkowania należy w razie potrzeby skontaktować się z centrum serwisowym. Produkty posiadają odpowiednie atesty i nie zawierają substancji szkodliwych zgodnie z przepisami i przepisami technicznymi.

Możesz uzyskać pomoc online, obejrzeć filmy dotyczące dostosowywania, znaleźć usługi obsługi klienta i inne przydatne informacje na stronie internetowej: <https://service.uniondistribution.eu> lub na naszym kanale YouTube: <https://www.youtube.com/@udservice>. Dodatkowe informacje o produktach, certyfikatach i deklaracjach można znaleźć na stronie internetowej: <https://www.uniondistribution.eu>.

SK Informácie o záruke, servise a certifikácii

Životnosť výrobku je 5 rokov. Spotrebiteľská záručná doba je 2 roky. Po skončení životnosti sa v prípade potreby obráťte na servisné stredisko. Výrobky majú príslušnú certifikáciu, ktorá neobsahuje škodlivé látky v súlade s pravidlami a technickými predpismi.

Môžete získať online podporu, pozrieť si videá o prispôbení, nájsť služby zákazníckej podpory a ďalšie užitočné informácie na webovej stránke: <https://service.uniondistribution.eu> alebo na našom kanáli YouTube: <https://www.youtube.com/@udservice>. Ďalšie informácie o produkte, certifikáty a vyhlásenia nájdete na webovej stránke: <https://www.uniondistribution.eu>.

HU Információ a garanciáról, a szervizről és a tanúsításról

A termék élettartama 5 év. A fogyasztói garancia időtartama 2 év. Élettartamának végén szűkség esetén forduljon a szervizközpontoz. A terméknek a szabályoknak és a műszaki előírásoknak megfelelő, káros anyagokat nem tartalmazó tanúsítvánnyal rendelkezik.

Online támogatást kaphat, teszteszabási videókat tekinthet meg, ügyfélszolgálati szolgáltatásokat és egyéb hasznos információkat találhat a következő webhelyen: <https://service.uniondistribution.eu> vagy YouTube csatornánkon: <https://www.youtube.com/@udservice>. További termékinformációk, tanúsítványok és nyilatkozatok a következő weboldalon található: <https://www.uniondistribution.eu>.

IT Informazioni su garanzia, assistenza e certificazione

La durata del prodotto è di 5 anni. Il periodo di garanzia per il consumatore è di 2 anni. Al termine della sua vita utile, contattare il centro assistenza, se necessario. I prodotti hanno l'apposita certificazione che non contengono sostanze nocive secondo le norme e le normative tecniche.

Puoi ottenere supporto online, visualizzare video di personalizzazione, trovare i servizi di assistenza clienti e altre informazioni utili sul sito web: <https://service.uniondistribution.eu> o sul nostro canale YouTube: <https://www.youtube.com/@udservice>. Ulteriori informazioni sul prodotto, certificati e dichiarazioni sono disponibili sul sito web: <https://www.uniondistribution.eu>.

RO Informații despre garanție, service și certificare

Durata de viață a produsului este de 5 ani. Perioada de garanție a consumatorului este de 2 ani. La sfârșitul duratei de viață, contactați centrul de service dacă este necesar. Produsele au certificarea corespunzătoare care nu conține substanțe nocive în conformitate cu regulile și regulamentele tehnice.

Puteți obține asistență online, vizualiza videoclipuri de personalizare, găsiți serviciile de asistență pentru clienți și alte informații utile pe site-ul web: <https://service.uniondistribution.eu> sau pe canalul nostru YouTube: <https://www.youtube.com/@udservice>. Informații suplimentare despre produs, certificate și declarații pot fi găsite pe site-ul web: <https://www.uniondistribution.eu>.

UA Інформація про гарантію, сервісне обслуговування та сертифікацію

Термін служби виробу 5 років. Гарантійний термін споживача - 2 роки. Після закінчення терміну служби за необхідності зверніться до сервісного центру. Продукція має відповідну сертифікацію, що не містить шкідливих речовин відповідно до правил та технічних регламентів.

Ви можете отримати онлайн-підтримку, переглянути відео налаштувань, знайти служби підтримки клієнтів та іншу корисну інформацію на сайті: <https://service.uniondistribution.eu> або на нашому каналі YouTube: <https://www.youtube.com/@udservice>. Додаткову інформацію про продукт, сертифікати та декларації можна знайти на веб-сайті: <https://www.uniondistribution.eu>.

RU Информация о гарантии, сервисе и сертификации

Срок службы изделия составляет 5 лет. Срок потребительской гарантии составляет 2 года. По истечении срока службы при необходимости обратитесь в сервисный центр. Продукция имеет соответствующую сертификацию, не содержит вредных веществ согласно правилам и техническим регламентам.

Вы можете получить онлайн-поддержку, просмотреть видеоролики о настройке, найти службы поддержки клиентов и другую полезную информацию на сайте: <https://service.uniondistribution.eu> или на нашем канале YouTube: <https://www.youtube.com/@udservice>. Дополнительную информацию о продукции, сертификаты и декларации можно найти на веб-сайте: <https://www.uniondistribution.eu>.

