

SONY®



PlayStation®5 Pro

Quick Start Guide

**Poradnik szybkiego uruchamiania / Stručná příručka
Príručka rýchleho spustenia / Rövid használati útmutató**

Vodič za hiter začetek

Let's get started

1 Insert the horizontal stand feet into the hole in the grooves of the PlayStation®5 console.

Always attach the feet to your PS5® console before use. Place your console on a soft cloth spread over a flat surface before attaching the feet.

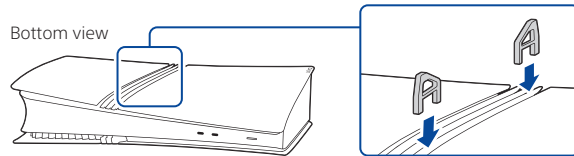

If you want to set your PS5 console in the vertical position, you'll need to use the vertical stand (sold separately).

2 Connect the HDMI cable and the AC power cord.

Use the included cables. Make all connections before plugging the AC power cord into an electricity supply.

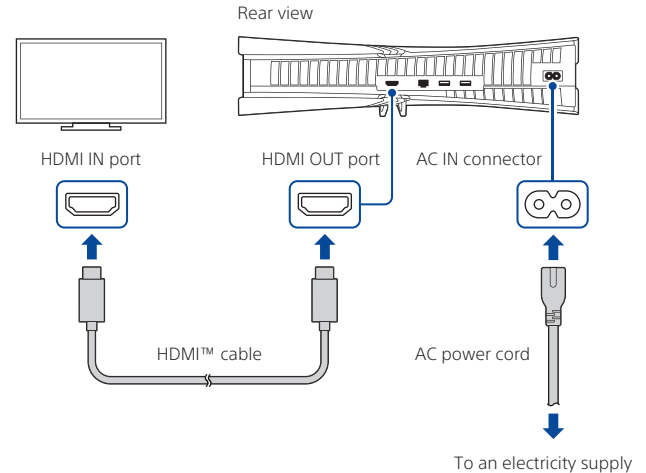

3 Connect the LAN cable.

For a wired connection to the internet, use a LAN cable (not included).
If you're going to use Wi-Fi, don't connect a LAN cable and skip to the next step.

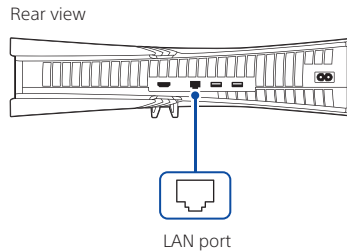

4 Turn on your TV and set the input to HDMI.

5 Turn on your PS5 console by pressing the (power) button.

The power indicator blinks blue, and then turns white.

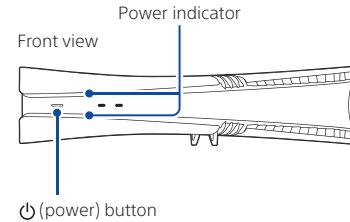

If you leave the console idle for 60 seconds after you turn it on, the screen reader turns on. You can listen to on-screen text and other important information read aloud to help you accomplish what you want to do.
Screen reader is available only in certain languages.

6 Connect your DualSense® wireless controller to your console and press the (PS) button.

To pair your controller, connect it with a USB cable to the USB port on your console. When you press the  (PS) button, the controller turns on.

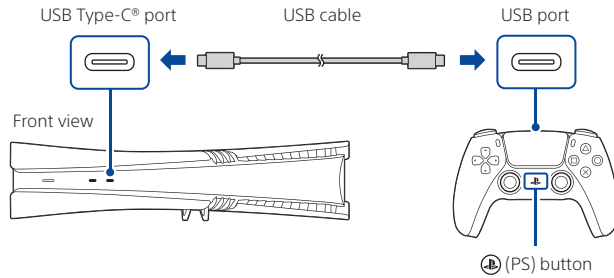

7 Make it your own.

You're almost done! Follow the on-screen instructions to complete the initial setup.

- Set up your account
Make a new account or sign in with an existing account. By signing in with your existing account, you can access your PlayStation®Plus subscription, as well as friends, trophies, and other account information.
- Transfer data from another console
If you have a PlayStation®4 console or another PS5 console, you can transfer data to your new console by signing in with an existing account.

You'll know that setup is complete when **Welcome to PlayStation 5** appears on your screen.

Will a child be using your PS5 console? See also "Parental controls" (page 5).

- The setup options that you see are tailored to your needs, based on information such as your network environment and the account that you're signed into.
- You can go back and change any of your settings by selecting **Settings**  from the home screen.

Parental controls

You can manage settings for children who use your PS5 console. Parental controls let you set restrictions on the games children can play, when and how long they play, whether or not they can chat, and more.

Each adult (👤) and child (👶) will need their own separate accounts. When you create an account for a child, it's automatically linked to your account, creating a family. You can set parental controls only for children in your family.

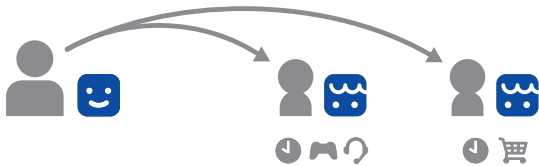

You can use an existing account, such as one you created on a PS4® console, for your PS5 console. Your family and parental control settings will carry over to your PS5 console.

Create an account for a child

You can create a child account and set parental controls at the same time.

Press the **(PS)** button to open the control centre. Select your profile picture, then select **Switch User**. From the user selection screen, select **Add User** to create an account.

Review and change your parental control settings





We recommend that you check the child's parental controls regularly. You can review or update them by selecting **Settings** ⚙️ > **Family and Parental Controls** from the home screen.

Parental controls





Game rating icons

Each game comes with a game rating icon that helps you determine whether it's age-appropriate for the child.

Europe, Africa and India

Player's Age	3 and above	7 and above	12 and above	16 and above	18 and above
Game Age Rating					

Germany

Player's Age	0 and above	6 and above	12 and above	16 and above	18 and above
Game Age Rating					

Find out more about parental control features and setup in the User's Guide (page 12).

What's on the screen

Home screen

From the home screen, you can go to two types of content: games or media. In the games home, you'll find your games, PlayStation®Store, and other game-related apps. In the media home, you'll find music, video, and other non-game related apps.

EN

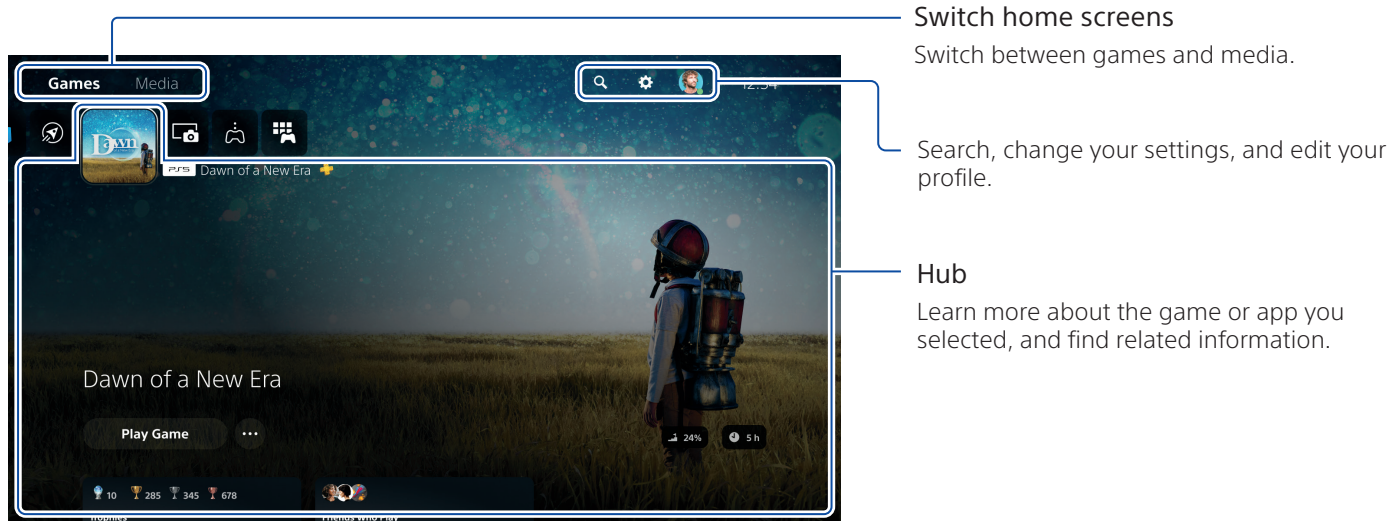



Switch home screens

Switch between games and media.

Search, change your settings, and edit your profile.

Hub

Learn more about the game or app you selected, and find related information.

- On the PS5 console, the  button confirms selected items.
- To return to the home screen while your game or app is running, select **Home**  from the control centre, or press and hold the  (PS) button on your controller.

What's on the screen

Control centre

Press the  (PS) button to open the control centre.



You can access a variety of features without leaving your game or app.



Cards

Cards show you features and activities related to your games and apps that are available depending on what you're doing at that moment. Select a card to learn more, or jump to the next card.

Controls

Select **Home**  to return to your home screen, and **Power**  to turn off your PS5 console. Perform other basic functions here, too.

Get quick access to the functions and settings you use most during gameplay.

Let's play

Play a digital game

You can play a game that you downloaded from **PlayStation Store** .

You'll get a notification when the game is downloaded and ready to play.

Select the game from your games home.

- To purchase and download games, you'll need to connect your console to the internet and sign in with your account.
- PlayStation™ Network and PlayStation Store subject to terms of use and country and language restrictions. Users are responsible for internet service fees. Charges apply for some content and/or services. Users must be 7 years or older and users under 18 require parental consent. Additional age restrictions may apply. Service availability is not guaranteed. Online features of specific games may be withdrawn on reasonable notice - [playstation.com/gameservers/](https://www.playstation.com/gameservers/). Full terms apply: PSN Terms of Service at [playstation.com/legal/](https://www.playstation.com/legal/).

Play a game from a disc

Disc-based games can be played if you have a disc drive (sold separately) installed on your console.

Insert the disc.

Game data begins to install, and you'll receive a notification when the game is ready to play.

Select the game from your games home.

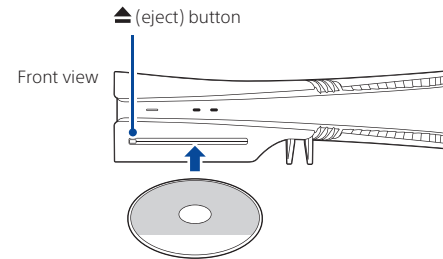

Eject the disc

Press the ▲ (eject) button to eject the disc.

Use your controller

Charge your controller

With your PS5 console turned on or in rest mode, use a USB cable to connect your controller to the console. When your console is in rest mode, the light bar on your controller slowly blinks orange. After charging is complete, the light bar turns off.

To charge your controller while your console is in rest mode, go to **Settings** ⚙️ > **System** > **Power Saving** > **Features Available in Rest Mode** > **Supply Power to USB Ports**, and select an option other than **Off**.

Mute your microphone

Each time you press the mute button, your mic switches between muted (button lit) and unmuted (button off).

Press and hold the mute button to mute your mic and to turn off sound output from the speakers on your controller and TV. Press the mute button again to return to the original state.

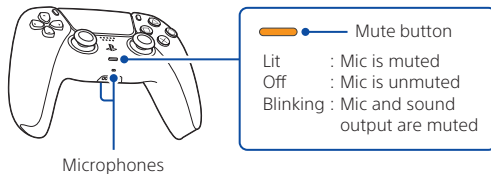

Use multiple controllers

You can use up to 4 controllers at once. Press the (PS) button to assign numbers to your controllers. The player indicator lights turn on accordingly. Numbers are assigned in order from 1, and you can determine your controller's number by the number of lights that turn on.

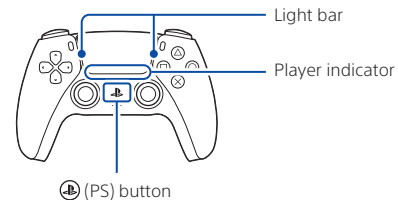

- You'll need to pair your controller when you use it for the first time (page 4).
- When you play a PS4 game, your controller's light bar glows blue, red, green, or pink based on the order that the controller is connected. This is separate from the player indicator.

Turn on your PS5 console with a controller

Press the (PS) button on a controller that has finished pairing to turn on your PS5 console.

Shutting down



Caution

Disconnect the AC power cord from the electricity supply only when the power indicator is off. If you disconnect it while the power indicator is on solidly or blinking, data might be lost or become corrupted, and you might damage your console.

Put your console in rest mode

Your PS5 console's power saving mode is called rest mode. You can do things like charge your controller via the console's USB ports, automatically update your system software, and keep your game or app suspended while powered down. To find out which rest mode settings are optimal for you, see the User's Guide (page 12).

For some features, you'll need to enable their settings to use them. Go to **Settings**  > **System** > **Power Saving** > **Features Available in Rest Mode**.

Select **Power**  from the control centre, and then select **Enter Rest Mode**. The power indicator blinks white, and then turns orange. To exit rest mode, press the  (PS) button.

Turn off your console completely

Select **Power**  from the control centre, and then select **Turn Off PS5**. The power indicator blinks white, and then the console turns off.

Power indicator

White	Console is on.
Orange	Console is in rest mode.
Off	Console is off.

Further information

Safety Guide

Learn how to use your PS5 console safely with the supplied Safety Guide. This printed manual also contains product warranty terms and information about specifications. Be sure to read it before using your console.

User's Guide

Find out about everything your PS5 console can do. Learn how to configure settings and how to use each function. From your PS5 console's home screen, go to **Settings** ⚙️ > **Guide & Tips, Health and Safety, and Other Information > Guide and Tips > User's Guide.**

Customer Support Website

Find online support information such as step by step troubleshooting and frequently asked questions by visiting playstation.com/help/.



“PS”, “PlayStation”, “PSS”, “PS5”, “PS4”, “DualSense” and “PlayStation Shapes Logo” are registered trademarks or trademarks of Sony Interactive Entertainment Inc. “SONY” and “PS” are registered trademarks or trademarks of Sony Group Corporation. The terms HDMI, HDMI High-Definition Multimedia Interface, HDMI Trade dress and the HDMI Logos are trademarks or registered trademarks of HDMI Licensing Administrator, Inc. The SuperSpeed USB 10Gbps Trident logo is a registered trademark of USB Implementers Forum, Inc. USB Type-C® and USB-C® are registered trademarks of USB Implementers Forum. Design and specifications are subject to change without notice.

Information about system functionality and images published in this document may vary from those for your console, depending on the system software version in use. Also, the illustrations and screen images used in this guide may vary from the actual product. The information contained in this guide is subject to change without notice.

Zaczynamy

1 Wsuń stopki podstawki poziomej w otwór w rowkach konsoli PlayStation®5.

Zawsze należy przymocować stopki do konsoli PS5® przed użyciem. Przed zamocowaniem stopki umieść konsolę na miękkiej szmatce rozłożonej na płaskiej powierzchni.

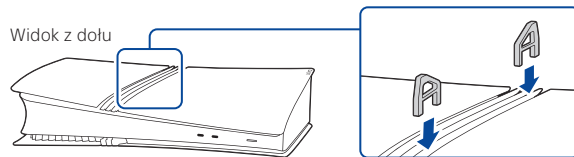

Jeśli chcesz ustawić konsolę PS5 pionowo, musisz użyć podstawki pionowej (jest sprzedawana osobno).

2 Podłącz przewód HDMI i kabel zasilania sieciowego.

Użyj przewodów dostarczonych wraz z konsolą. Przed podłączeniem kabla zasilania sieciowego do gniazdka połącz wszystkie elementy.

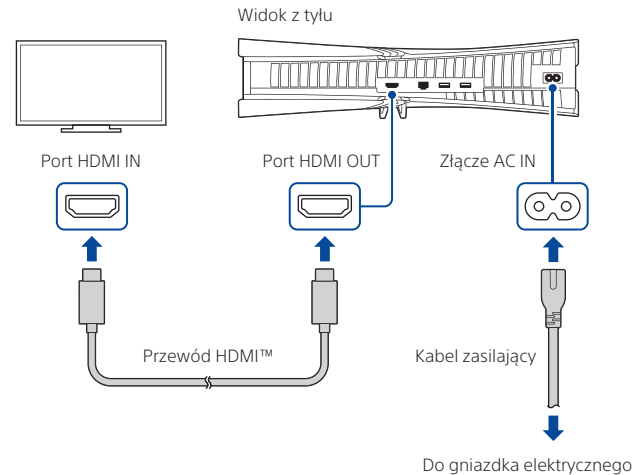

3 Podłącz kabel sieciowy LAN.

Jeśli chcesz łączyć się z Internetem przewodowo, użyj kabla sieciowego (niedołączony do zestawu). Jeśli zamierzasz korzystać z Wi-Fi, nie podłączaj kabla sieciowego i przejdź do następnego kroku.

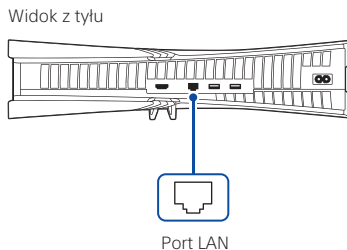

4 Włącz telewizor i ustaw wejście na HDMI.

5 Włącz konsolę PS5, naciskając przycisk (zasilania).

Wskaźnik zasilania zacznie migać na niebiesko, a potem zaświeci stałym, białym światłem.

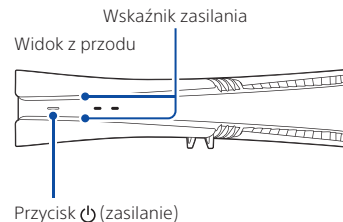

Jeśli po włączeniu nie będziesz używać konsoli przez 60 sekund, włączy się czytnik ekranu. Tekst wyświetlany na ekranie oraz inne ważne informacje będą odczytywane, by ułatwić korzystanie z urządzenia. Czytnik ekranu jest dostępny tylko w niektórych językach.

6 Podłącz kontroler bezprzewodowy DualSense® do konsoli i naciśnij przycisk (PS).

Aby sparować kontroler, podłącz go za pomocą przewodu USB do portu USB w konsoli. Kontroler włączy się po naciśnięciu przycisku  (PS).

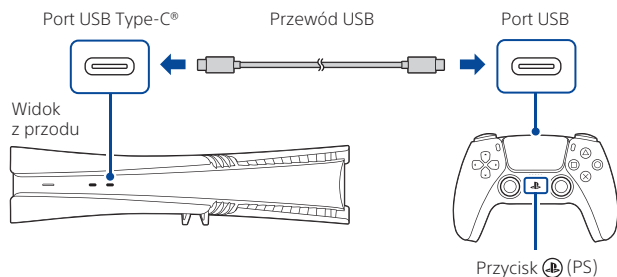

7 Dopasuj do własnych potrzeb.

To już prawie wszystko. Postępuj zgodnie z instrukcjami wyświetlanymi na ekranie, aby dokończyć wstępną konfigurację.

- Konfigurowanie konta
Załóż nowe konto lub wpisz się na istniejące. Wpisując się na istniejące konto, masz dostęp do swojej subskrypcji PlayStation®Plus, a także do znajomych, trofeów i innych informacji o koncie.
- Przesyłanie danych z innej konsoli
Jeśli masz konsolę PlayStation®4 lub inną konsolę PS5, możesz przesłać dane do nowej konsoli, wpisując się na istniejące konto.

Konfiguracja zostanie zakończona, gdy na ekranie pojawi się komunikat **Witamy na konsoli PlayStation 5**.

Czy z Twojej konsoli PS5 będzie korzystać dziecko? Patrz także „Kontrola rodzicielska” (strona 17).

- Wyświetlane opcje konfiguracji są dostosowane do Twoich potrzeb na podstawie informacji o połączeniu z siecią oraz koncie.
- Możesz zmienić dowolne ustawienia, wybierając na ekranie głównym **Ustawienia** .

Kontrola rodzicielska

Możesz specjalnie skonfigurować konsolę PS5, jeśli korzystają z niej dzieci. Ustawienia kontroli rodzicielskiej pozwalają ograniczyć dostęp dzieci do wybranych gier, czas i godziny grania, korzystanie z czatu i nie tylko.

Każda osoba dorosła (😊) i każde dziecko (👶) będzie potrzebować oddzielnego konta. Po utworzeniu konta dla dziecka jest ono automatycznie łączone z Twoim kontem, tworząc rodzinę. Kontrolę rodzicielską możesz ustawić tylko na kontach dzieci należących do Twojej rodziny.

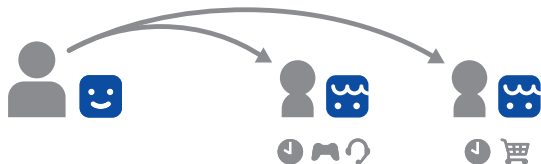

Na konsoli PS5 możesz używać wcześniej utworzonego konta, na przykład z konsoli PS4®. Rodzina i ustawienia kontroli rodzicielskiej zostaną przeniesione na konsolę PS5.

Tworzenie konta dla dziecka

Możesz jednocześnie utworzyć konto dziecka i ustawić kontrolę rodzicielską.

Naciśnij przycisk (PS), by wyświetlić centrum sterowania.

Wybierz zdjęcie profilowe, a następnie naciśnij **Przełącz użytkownika**. Na ekranie wyboru użytkownika naciśnij **Dodaj użytkownika**, by utworzyć konto.

Sprawdzanie i dostosowywanie ustawień kontroli rodzicielskiej

Zalecamy regularne sprawdzanie opcji kontroli rodzicielskiej na koncie dziecka. Aby sprawdzić lub dostosować tę funkcję, na ekranie głównym wybierz kolejno **Ustawienia** ⚙️ > **Rodzina** i kontrola rodzicielska.

Ikony klasyfikacji gier

Przy każdej grze znajduje się ikona klasyfikacji, która pomoże Ci określić, czy dany tytuł jest odpowiedni dla wieku Twojego dziecka.

Europa, Afryka i Indie

Wiek gracza	3 lat i więcej	7 lat i więcej	12 lat i więcej	16 lat i więcej	18 lat i więcej
Klasyfikacja wiekowa gry					

Niemcy

Wiek gracza	0 lat więcej	6 lat i więcej	12 lat i więcej	16 lat i więcej	18 lat i więcej
Klasyfikacja wiekowa gry					

Więcej informacji na temat funkcji kontroli rodzicielskiej i konfiguracji znajdziesz w Podręczniku użytkownika (strona 24).

Zawartość ekranu

Ekran główny

Z poziomu ekranu głównego możesz uzyskać dostęp do dwóch typów zawartości: gier oraz multimedialnych.

Na ekranie głównym gier znajdziesz gry, PlayStation®Store i inne aplikacje związane z grami.

Na ekranie głównym multimedialnych znajdziesz muzykę, filmy i inne niezwiązane z grami aplikacje.

PL

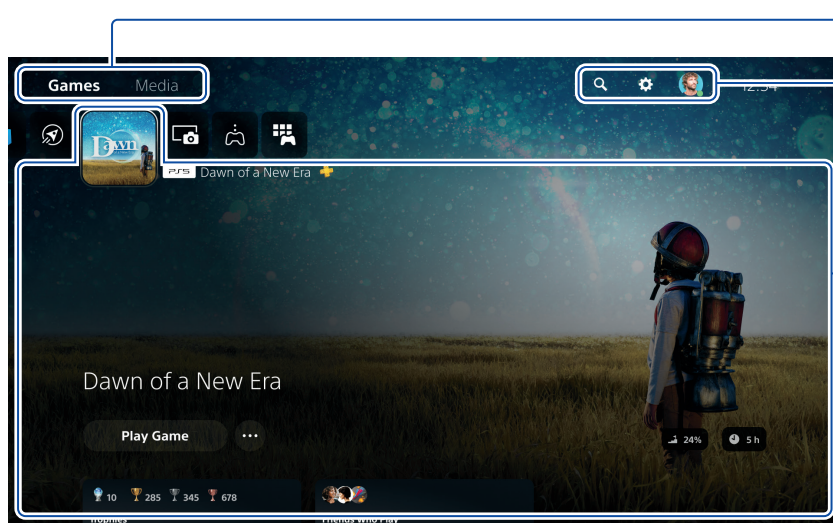

Przełączanie się pomiędzy ekranami głównymi

Możesz przełączać się pomiędzy widokiem gier a widokiem multimedialnych.

Tutaj możesz wyszukiwać informacje, zmieniać ustawienia i edytować profil.

Centrum

Dowiedz się więcej o wybranej grze lub aplikacji i znajdź powiązane informacje.

- Przycisk (X) na konsoli PS5 służy do potwierdzania wybranych pozycji.
- Aby powrócić do ekranu głównego, gdy gra lub aplikacja jest uruchomiona, wybierz w centrum sterowania opcję Ekran główny (Home) lub naciśnij i przytrzymaj przycisk (PS) na kontrolerze.

Centrum sterowania

Naciśnij przycisk  (PS), aby otworzyć centrum sterowania.

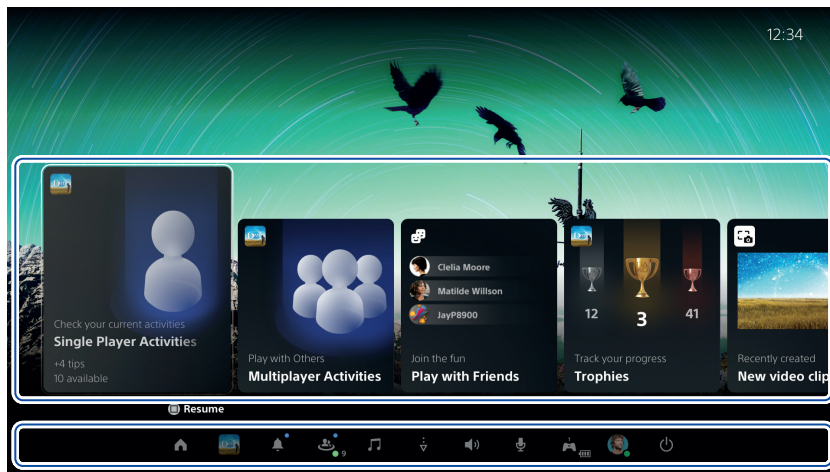

Dostęp do wielu funkcji można uzyskać bez wychodzenia z gry lub aplikacji.



Karty

Karty pokazują funkcje i czynności związane z grami i aplikacjami, które są dostępne w zależności od tego, co robisz w danym momencie. Wybierz daną kartę, aby dowiedzieć się więcej, lub przejdź do następnej.

Sterowanie

Wybierz Ekran główny , aby wrócić do ekranu głównego, a następnie wybierz Zasilanie , aby wyłączyć konsolę PS5. W tym miejscu można korzystać także z innych podstawowych funkcji.

Zyskaj szybki dostęp do funkcji i ustawień, z których najczęściej korzystasz podczas rozgrywki.

Zagrajmy

Uruchamianie gry w wersji cyfrowej

Możesz zagrać w grę pobraną ze sklepu PlayStation Store . Gdy gra zostanie pobrana i będzie gotowa do uruchomienia, otrzymasz powiadomienie. Wybierz grę z ekranu głównego gier.

- Aby móc kupować i pobierać gry, konieczne jest podłączenie konsoli do Internetu i zalogowanie się na swoje konto.
- PlayStation™Network i PlayStation Store podlegają warunkom korzystania, ograniczeniom krajowym i językowym. Użytkownicy są odpowiedzialni za opłacanie dostępu do Internetu. Za niektóre materiały i usługi pobierane są opłaty. Użytkownicy muszą mieć ukończone 7 lat. Użytkownicy, którzy nie ukończyli jeszcze 18 lat, muszą mieć zgodę rodziców. Zastosowanie mogą mieć także dodatkowe ograniczenia wiekowe. Dostępność usługi nie jest gwarantowana. Funkcje online niektórych gier mogą zostać wycofane po uprzednim powiadomieniu – playstation.com/gameservers/. Zastosowanie mają pełne warunki i zasady: warunki świadczenia usługi PSN dostępne na stronie playstation.com/legal/.

Uruchamianie gry z płyty

W gry na dyskach można grać, jeśli w konsoli jest zainstalowany napęd optyczny (sprzedawany osobno). Włóż płytę. Rozpocznie się instalacja danych gry, otrzymasz powiadomienie, gdy będzie można grać. Wybierz grę z ekranu głównego gier.

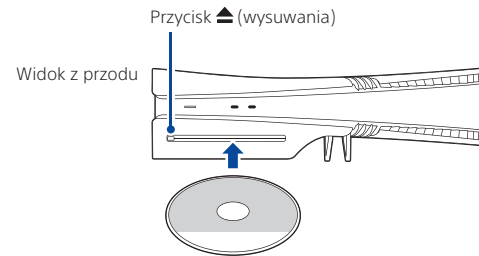

Wysuń płytę

Naciśnij przycisk ▲ (wysuwania), aby wysunąć płytę.

Korzystanie z kontrolera

Ładowanie kontrolera

Gdy konsola PS5 jest włączona lub w trybie spoczynku, podłącz do niej kontroler za pomocą przewodu USB. Gdy konsola jest w trybie spoczynku, pasek świetlny na kontrolerze będzie powoli migał na pomarańczowo. Po zakończeniu ładowania pasek świetlny się wyłączy.

Aby naładować kontroler, gdy konsola jest w trybie spoczynku, wybierz kolejno **Ustawienia** ⚙️ > **System** > **Oszczędzanie energii** > **Funkcje dostępne w trybie spoczynku** > **Zasilaj porty USB**, a następnie wybierz opcję inną niż **Wył.**

Wyciszanie mikrofonu

Każde naciśnięcie przycisku wyciszającego powoduje przełączenie mikrofonu pomiędzy wyciszeniem (przycisk świeci się) a brakiem wyciszenia (przycisk nie świeci się).

Naciśnij i przytrzymaj przycisk wyciszający, aby wyciszyć mikrofon i wyłączyć dźwięk z głośników na kontrolerze i telewizorze. Naciśnij przycisk wyciszający jeszcze raz, aby powrócić do pierwotnego stanu.

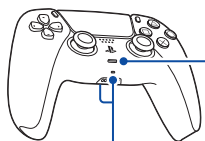

Mikrofony

Przycisk wyciszający

- Świeci : mikrofon jest wyciszony
- Nie świeci : mikrofon nie jest wyciszony
- Miga : mikrofon i wyjście dźwięku są wyciszone

Korzystanie z wielu kontrolerów

Jednocześnie można korzystać z maksymalnie czterech kontrolerów. Naciśnij przycisk (PS), aby przypisać numery do kontrolerów. Kontrolki wskaźników gracza włączą się odpowiednio. Numery są przypisane w kolejności od jedyńki. Numer danego kontrolera można określić na podstawie liczby zapalonych kontrolki.

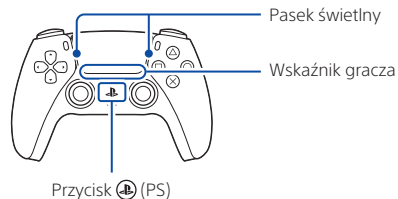

- Przy pierwszym użyciu kontrolera należy przejść przez procedurę parowania (strona 16).
- Podczas gry w grę na PS4 pasek świetlny kontrolera świeci się na niebiesko, czerwono, zielono lub różowo. Kolor zależy od kolejności podłączenia kontrolera. Nie ma to związku ze wskaźnikiem gracza.

Włączanie konsoli PS5 za pomocą kontrolera

Naciśnij przycisk (PS) na kontrolerze, który został już sparowany, aby włączyć konsolę PS5.

Wyłączenie



Uwaga

Kabel zasilania sieciowego można odłączyć od gniazdka dopiero gdy zgaśnie wskaźnik zasilania. Odłączenie kabla w chwili, gdy wskaźnik zasilania świeci bądź miga, może skończyć się utratą lub uszkodzeniem danych, a nawet uszkodzeniem konsoli.

Przełączanie konsoli w tryb spoczynku

Tryb oszczędzania energii konsoli PS5 jest nazywany trybem spoczynku. Gdy zasilanie jest wyłączone, można wykonywać takie czynności jak: ładowanie kontrolera za pomocą portów USB w konsoli, automatyczne aktualizowanie oprogramowania systemu i podtrzymywanie działania gry lub aplikacji. Więcej informacji o przydatnych funkcjach dostępnych w trybie spoczynku znajduje się w Podręczniku użytkownika (strona 24).

Aby móc korzystać z niektórych funkcji, należy najpierw włączyć je w ustawieniach. Wybierz kolejno **Ustawienia**  > **System** > **Oszczędzanie energii** > **Funkcje dostępne w trybie spoczynku**.

W centrum sterowania wybierz opcję **Zasilanie** , a następnie **Przejdź do trybu spoczynku**. Wskaźnik zasilania zacznie migać na biało, a potem zmieni kolor na pomarańczowy. Aby wyjść z trybu spoczynku, naciśnij przycisk  (PS).

Całkowite wyłączenie zasilania konsoli

W centrum sterowania wybierz opcję **Zasilanie** , a następnie wybierz polecenie **Wyłącz konsolę PS5**. Wskaźnik zasilania zacznie migać na biało, a następnie konsola się wyłączy.

Wskaźnik zasilania

Świeci na biało	Konsola jest włączona.
Świeci na pomarańczowo	Konsola jest w trybie spoczynku.
Nie świeci	Konsola jest wyłączona.

Więcej informacji

Przewodnik bezpieczeństwa

Przewodnik bezpieczeństwa zawiera wskazówki dotyczące bezpiecznego używania konsoli PS5. W tym drukowanym podręczniku znajdziesz także warunki ograniczonej gwarancji produktu i dane techniczne. Pamiętaj, aby się z nim zapoznać, zanim zaczniesz korzystać z konsoli.

Podręcznik użytkownika

Odkryj wszystkie możliwości swojej konsoli PS5. Naucz się konfigurować ustawienia i korzystać z poszczególnych funkcji. Na ekranie głównym konsoli PS5 otwórz **Ustawienia**  > **Podręcznik i porady, zdrowie i bezpieczeństwo** oraz pozostałe informacje > **Podręcznik i porady** > **Podręcznik użytkownika**.

Strona internetowa obsługi klienta

Aby uzyskać pomoc techniczną online zawierającą szczegółowe instrukcje dotyczące rozwiązywania problemów i odpowiedzi na często zadawane pytania, odwiedź stronę playstation.com/help/.



„PS”, „PlayStation”, „PS5”, „PS5”, „PS4”, „DualSense” oraz „PlayStation Shapes Logo” to zastrzeżone znaki towarowe lub znaki towarowe firmy Sony Interactive Entertainment Inc. „SONY” oraz „” to zastrzeżone znaki towarowe lub znaki towarowe firmy Sony Group Corporation.

The terms HDMI, HDMI High-Definition Multimedia Interface, HDMI Trade dress and the HDMI Logos are trademarks or registered trademarks of HDMI Licensing Administrator, Inc. The SuperSpeed USB 10Gbps Trident logo is a registered trademark of USB Implementers Forum, Inc. USB Type-C® and USB-C® are registered trademarks of USB Implementers Forum. Projekt i parametry techniczne mogą ulec zmianie bez powiadomienia.

Informacje o funkcjach systemu oraz ilustracje w tym dokumencie mogą różnić się od faktycznych, w zależności od używanej wersji oprogramowania systemowego. Ilustracje i zrzuty ekranu użyte w tej instrukcji także mogą się różnić od rzeczywistego produktu. Informacje zawarte w niniejszym poradniku mogą ulec zmianie bez powiadomienia.

Jdeme na to

1 Vlož nohy vodorovného podstavce do otvoru v drážkách konzole PlayStation®5.

Před použitím konzole PS5® k ní vždy připevni nohy.
Před připevněním noh polož konzoli na měkkou látku rozprostřenou na rovném povrchu.

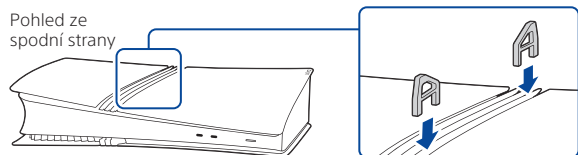

Chceš-li konzoli PS5 umístit do svislé polohy, budeš muset použít vertikální podstavec (prodává se samostatně).

2 Připoj kabel HDMI a síťový kabel AC.

Použij dodávané kabely.
Před připojením síťového kabelu AC do elektrické zásuvky proveď všechna zapojení.

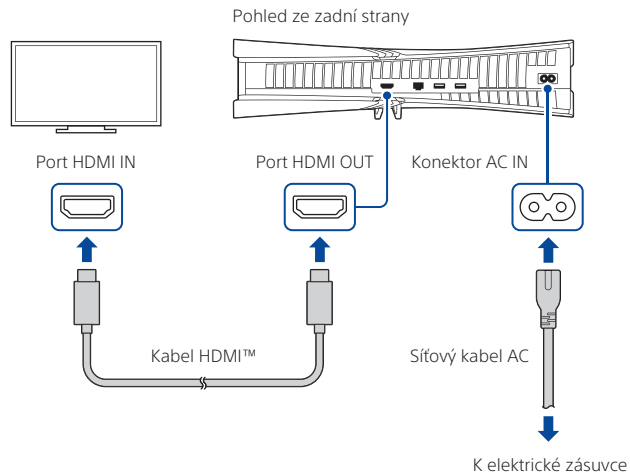

3 Připoj kabel LAN.

K připojení k internetu pomocí kabelu použij kabel LAN (není součástí dodávky).

Budeš-li se připojovat prostřednictvím sítě Wi-Fi, kabel LAN nepřipojuj a přejdi na další krok.

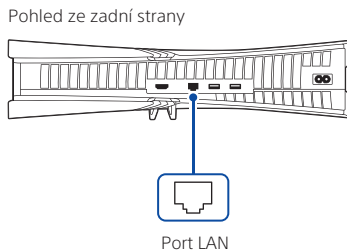

4 Zapni televizor a nastav vstup na hodnotu HDMI.

5 Stisknutím tlačítka (napájení) zapni konzoli PS5.

Kontrolka napájení zabliká modře a pak se rozsvítí bíle.

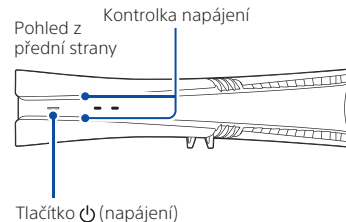

Pokud po zapnutí necháš konzoli 60 sekund nečinnou, zapne se čtečka obrazovky. Můžeš si poslechnout text na obrazovce a další důležité informace, které budou nahlas předčítány a pomohou ti provést požadované úkony. Čtečka obrazovky je k dispozici jen v některých jazycích.

6 Připoj ke konzoli bezdrátový ovladač DualSense® a stiskni tlačítko (PS).

Ovladač spáruješ tak, že jej pomocí kabelu USB připojíš k portu USB na konzoli. Ovladač se zapne po stisknutí tlačítka (PS).

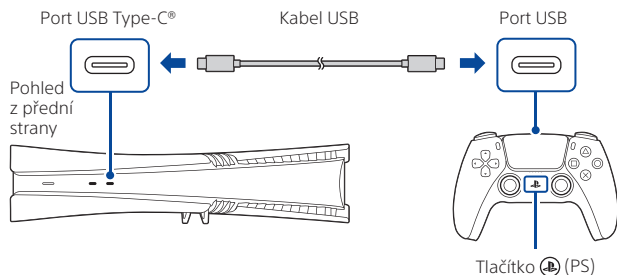

7 Přizpůsob si svá nastavení.

Už jsme skoro hotovi! Dokonči počítačící nastavení podle pokynů uvedených na obrazovce.

- **Nastavení účtu**
Vytvoř si nový účet, nebo se přihlas ke stávajícímu účtu. Po přihlášení ke stávajícímu účtu získáš přístup ke svému předplatnému služby PlayStation®Plus a také k přátelům, trofejím a dalším informacím o účtu.
- **Přenos dat z jiné konzole**
Pokud vlastníš konzoli PlayStation®4 nebo jinou konzoli PS5, do nové konzole lze data přenést po přihlášení ke stávajícímu účtu.

Až se na obrazovce objeví zpráva **Vítejte v systému PlayStation 5**, znamená to, že instalace byla dokončena.

Bude konzoli PS5 používat dítě? Přečti si kapitulu „Rodičovská kontrola“ (strana 29).

- Možnosti nastavení, které tu vidíš, jsou přizpůsobeny tvým potřebám na základě informací, jako jsou tvé síťové prostředí a účet, ke kterému ses přihlásil.
- Nastavení můžeš kdykoli změnit tak, že z domovské obrazovky přejdeš do nabídky **Nastavení** .

Rodičovská kontrola

Můžete spravovat nastavení pro děti, které používají konzoli PS5. Rodičovská kontrola umožňuje nastavit omezení her, které mohou děti hrát, kdy a jak dlouho hrají, zda mohou chatovat nebo ne, a další.

Každý dospělý (😊) a dítě (👶) musí mít vlastní oddělený účet. Dětský účet se po vytvoření automaticky propojí s tvým účtem a vznikne rodina. Rodičovskou kontrolu můžeš aplikovat pouze na dětské účty ve své rodině.

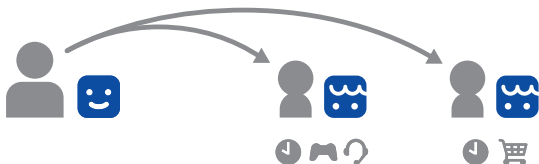

Na své konzoli PS5 můžeš používat svůj stávající účet, například ten, který sis vytvořil na konzoli PS4®. Tvá rodina a nastavení v rámci rodičovské kontroly budou převedeny na konzoli PS5.

Vytvářej dětské účty

Můžeš vytvořit dětský účet a zároveň s tím nastavit rodičovskou kontrolu.

Stisknutím tlačítka (PS) otevřete řídicí středisko. Vyberte svůj profilový obrázek a pak vyberte **Přepnout uživatele**. Na obrazovce výběru uživatele vyberte **Přidat uživatele** a vytvořte účet.

Zkontroluj a změň nastavení rodičovské kontroly.

Rodičovskou kontrolu dětských účtů doporučujeme pravidelně kontrolovat. Kontrolu a úpravy můžeš provést v nabídce **Nastavení** > **Rodina a rodičovská kontrola**, kterou nalezneš na domovské obrazovce.

Ikony věkového hodnocení her

Každá hra obsahuje ikonu věkového hodnocení, které ti pomůže určit, zda ji tvé dítě může hrát.

Evropa, Afrika a Indie

Věk hráče	3 a více	7 a více	12 a více	16 a více	18 a více
Věková klasifikace hry					

Německo

Věk hráče	0 a více	6 a více	12 a více	16 a více	18 a více
Věková klasifikace hry					

Další informace o rodičovské kontrole a nastavení nalezneš v uživatelské příručce (strana 36).

Co je co na obrazovce

Domovská obrazovka

Z domovské obrazovky můžeš přejít na dva typy obsahu: hry nebo média.

Na domovské stránce her se nachází tvé hry, obchod PlayStation®Store a další aplikace související s hrami.

Na domovské stránce médií najdeš aplikace k přehrávání hudby, videí a další neherní aplikace.

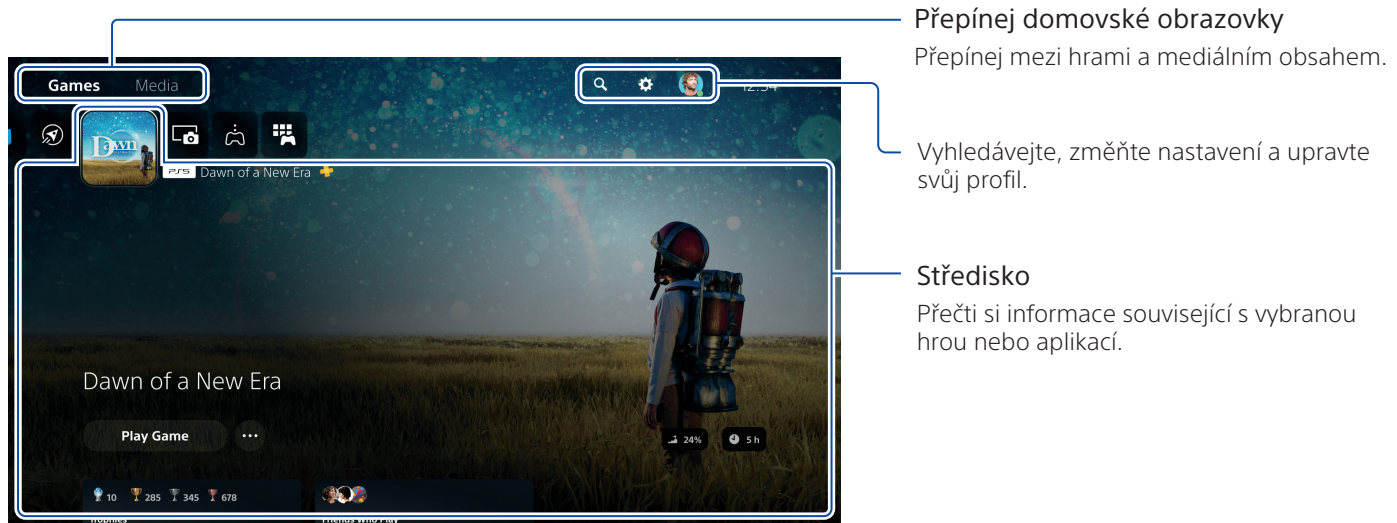

- Tlačítko (X) na konzoli PS5 slouží k potvrzování vybraných položek.
- Pokud se chceš vrátit na domovskou obrazovku, zatímco je spuštěná hra nebo aplikace, v řídicím středisku vyber možnost Domů 🏠 nebo na ovladači stiskni tlačítko (PS).

Řídicí středisko

Stiskni tlačítko (PS) a otevři řídicí středisko.

Nyní máš přístup ke spoustě funkcí, aniž bys musel vypínat hru nebo aplikaci.



Karty

Karty ti v závislosti na tom, co zrovna děláš, zobrazí funkce a aktivity týkající se tvých dostupných her a aplikací. Vyber kartu, abys získal další informace, nebo přeskoč na další kartu.

Ovládání

Vyber možnost **Domů** 🏠, která tě převede zpět na domovskou obrazovku, nebo možnost **Napájení** ⏻, která vypne konzoli PS5. Můžeš tady také provádět další základní funkce.

Získej přístup k funkcím a nastavením, které při hraní používáš nejčastěji.

Začni hrát

Hraj hry digitálně

Můžeš hrát hry, které sis stáhl z obchodu **PlayStation Store**. Jakmile bude hra stažená a připravená ke hraní, přijde ti oznámení.

Vyber hru z domovské stránky her.

- Pokud chceš kupovat a stahovat hry, tvá konzole musí být připojená k internetu a přihlášená ke tvému účtu.
- Na službu PlayStation™Network a obchod PlayStation Store se vztahují podmínky použití a omezení podle země a jazyka. Poplatky za internetové služby hradí uživatelé. Určitý obsah a/nebo služby jsou zpoplatněny. Uživatelům musí být 7 či více let a uživatelé mladší 18 let potřebují souhlas rodičů. Mohou být uplatněna další věková omezení. Dostupnost služeb není garantována. Online funkce jednotlivých her mohou být po upozornění staženy – playstation.com/gameservers. Platí celé podmínky: PSN Terms of Service (Podmínky používání služby PSN) na adrese playstation.com/legal.

Hraj hry z disku

Hry na disku můžeš hrát, pokud máš ve své konzoli nainstalovanou optickou mechaniku (prodává se samostatně).

Vlož disk.

Herní data se začnou kopírovat a jakmile bude hra připravená ke hraní, přijde ti oznámení.

Vyber hru z domovské stránky her.

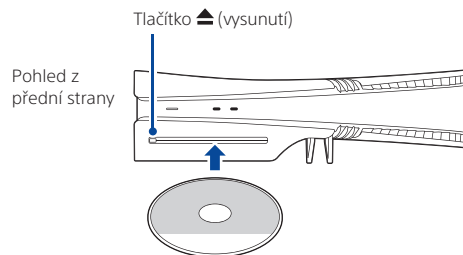

Vysunutí disku

Stisknutím tlačítka ▲ (vysunutí) vysuneš disk.

Používej svůj ovladač

Nabíjení ovladače

Ke konzoli PS5, která je zapnutá nebo přepnutá do režimu odpočinku, můžeš prostřednictvím kabelu USB připojit svůj ovladač. Pokud se konzole nachází v režimu odpočinku, světelná lišta na ovladači bude pomalu blikat oranžově. Po dokončení nabíjení světelná lišta zhasne.

Chceš-li nabít ovladač, i když se konzole nachází v režimu odpočinku, přejdi do nabídky **Nastavení** ⚙ > **Systém** > **Úspora energie** > **Funkce dostupné v režimu odpočinku** > **Napájet porty USB** a vyber jakoukoli jinou možnost, než je možnost **Vypnuto**.

Vypni si mikrofon

Po každém stisknutí tlačítka ztlumení se tvůj mikrofon buď ztlumí (tlačítko bude svítit), nebo se ztlumení vypne (tlačítko zhasne).

Stisknutím a podržením tlačítka ztlumení ztlumíš svůj mikrofon a vypneš zvukový výstup z reproduktorů svého ovladače a televizoru. Opětovným stisknutím tlačítka ztlumení vše vrátíš do původního stavu.

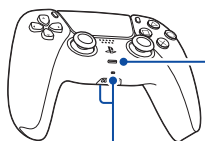

Mikrofony

- Tlačítko ztlumení
- Svítí : Mikrofon je ztlumený
 - Nesvítí: Mikrofon není ztlumený
 - Bliká : Mikrofon a výstup zvuku jsou ztlumeny

Používej více ovladačů

Najednou můžeš používat až 4 ovladače. Stisknutím tlačítka (PS) přiřadíš ovladačům čísla. Kontrolky hráčů se rozsvítí v patřičném pořadí. Čísla jsou přiřazena vzestupně od 1. Číslo svého ovladače určíš podle toho, kolik kontrolky se rozsvítí.

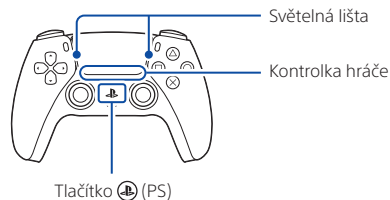

- Při prvním použití ovladače je potřeba ho nejdříve spárovat (strana 28).
- Při hraní her pro systém PS4 se světelná lišta na ovladači rozsvítí modře, červeně, zeleně nebo růžově, podle toho, v jakém pořadí byl ovladač připojen. Oproti kontrolce hráče jde o jiný údaj.

Zapínej konzoli PS5 pomocí ovladače

Stisknutím tlačítka (PS) na spárovaném ovladači zapneš konzoli PS5.

Vypínání



Upozornění

Síťový kabel AC odpoj z elektrické sítě pouze v případě, že kontrolka napájení nesvítí. Pokud jej odpojíš, když kontrolka napájení svítí nebo bliká, můžeš poškodit data nebo o ně přijít. Hrozí také, že poškodíš svou konzoli.

Přepni konzoli do režimu odpočinku

Režim úspory energie se na konzoli PS5 jmenuje režim odpočinku. V tomhle režimu můžeš například nabíjet ovladač prostřednictvím portů USB na konzoli, automaticky aktualizovat systémový software a nechat své hry a aplikace pozastavené na pozadí. Další informace o optimálním nastavení režimu odpočinku najdeš v uživatelské příručce (strana 36).

U některých funkcí budeš nejprve muset povolit jejich nastavení. Přejdi do nabídky **Nastavení**  > **Systém** > **Úspora energie** > **Funkce dostupné v režimu odpočinku**.

V řídicím středisku vyber možnost **Napájení**  a poté vyber možnost **Vstoupit do režimu odpočinku**. Kontrolka napájení zabliká bíle a pak se změní na oranžovou. Chceš-li režim odpočinku ukončit, stiskni tlačítko  (PS).

Úplné vypnutí konzole

V řídicím středisku vyber možnost **Napájení**  a poté vyber možnost **Vypnout systém PS5**. Kontrolka napájení zabliká bíle a konzole se vypne.

Kontrolka napájení

Bílá	Konzole je zapnutá.
Oranžová	Konzole je v režimu odpočinku.
Nesvítí	Konzole je vypnutá.

Další informace

Bezpečnostní příručka

V dodávané bezpečnostní příručce se dozvíš, jak konzoli PS5 bezpečně používat. Tato tištěná příručka také obsahuje záruku k produktu a informace o technických údajích. Přečti si ji, než začneš konzoli používat.

Uživatelská příručka

Zjisti, co všechno tvoje konzole PS5 dokáže. Nauč se, jak nastavit a používat všechny funkce. Z domovské obrazovky konzole PS5 přejdi do nabídky **Nastavení**  > **Příručka a tipy**, **zdraví a bezpečnost** a **další informace** > **Příručka a tipy** > **Uživatelská příručka**.

Webová stránka zákaznické podpory

Na stránce playstation.com/help/ nalezněš informace o podpoře, jako jsou řešení problémů krok za krokem nebo nejčastější dotazy.



„PS“ a „PlayStation“, „PSS“, „PS5“, „PS4“, „DualSense“ a „PlayStation Shapes Logo“ sú registrované ochranné známky alebo ochranné známky spoločnosti Sony Interactive Entertainment Inc.

„SONY“ a „“ jsou registrovanými ochrannými známkami společnosti Sony Group Corporation.

The terms HDMI, HDMI High-Definition Multimedia Interface, HDMI Trade dress and the HDMI Logos are trademarks or registered trademarks of HDMI Licensing Administrator, Inc.

The SuperSpeed USB 10Gbps Trident logo is a registered trademark of USB Implementers Forum, Inc. USB Type-C® and USB-C® are registered trademarks of USB Implementers Forum. Design a technické údaje mohou být změněny bez předchozího upozornění.

Informace o funkcích systému a obrázky zveřejněné v tomto dokumentu se mohou lišit od tvé konzole, v závislosti na používané verzi systémového softwaru. Od skutečného produktu se také mohou lišit ilustrace a screenshoty použité v této příručce.

Informace obsažené v této příručce mohou být změněny bez předchozího upozornění.

Začíname

1 Vložte nožičky horizontálneho podstavca do otvoru v drážkach konzoly PlayStation®5.

Pred použitím vždy nainštalujte nožičky ku konzole PS5®.
Pred inštaláciou nožičiek položte konzolu na mäkkú handričku rozprestretú na rovnom podklade.

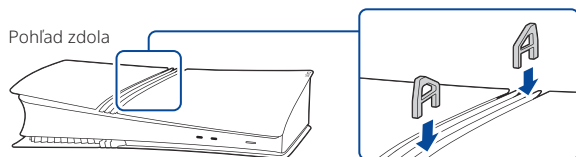

Ak chcete nastaviť konzolu PS5 do vertikálnej polohy, bude potrebné použiť vertikálny podstavec (predáva sa samostatne).

2 Pripojte kábel HDMI a elektrický sieťový kábel zapojte do elektrickej siete.

Použite káble, ktoré boli súčasťou balenia.
Všetky uvedené pripojenia vykonajte pred zapojením elektrického sieťového kábla do elektrickej siete.

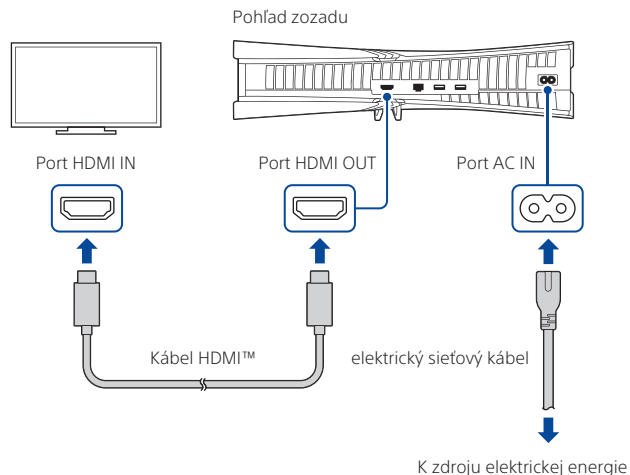

3 Pripojte kábel LAN.

Na káblové pripojenie na internet použite kábel LAN (nie je súčasťou balenia). Ak budete používať pripojenie Wi-Fi, nepripájajte kábel LAN a prejdite na ďalší krok.

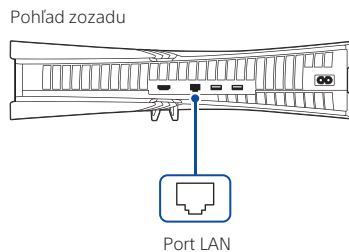

4 Zapnite televízor a nastavte vstup na možnosť HDMI.

5 Konzolu PS5 zapnite stlačením tlačidla (napájanie).

Indikátor napájania bliká načerveno a potom zmení farbu na bielu.

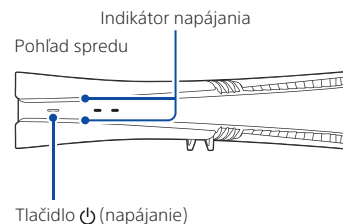

Ak necháte konzolu nečinnú 60 sekúnd po jej zapnutí, zapne sa čítač obrazovky. Máte možnosť počúvať nahlas čítaný text a ďalšie dôležité informácie uvedené na obrazovke, ktoré vám pomôžu dosiahnuť, čo chcete urobiť. Funkcia čítania obrazovky je k dispozícii iba v niektorých jazykoch.

6 Pripojte bezdrôtový ovládač DualSense® ku konzole a stlačte tlačidlo (PS).

Ak chcete ovládač spárovať, pripojte ho pomocou kábla USB k portu USB na konzole. Po stlačení tlačidla  (PS) sa ovládač zapne.

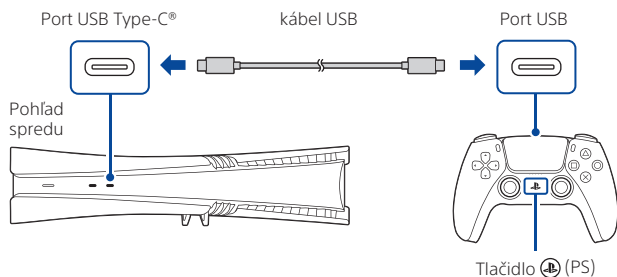

7 Prispôbte si ich podľa vlastných predstáv.

Už je to takmer hotové! Podľa pokynov na obrazovke dokončíte pripojenie a nastavenie.

- **Nastavenie vášho účtu**
Vytvorte si nový účet alebo sa prihláste pomocou existujúceho účtu. Ak sa prihlásite pomocou svojho existujúceho účtu, získate prístup k svojmu predplatnému PlayStation®Plus, ako aj k priateľom, trofejám a ďalším informáciám z vášho účtu.
- **Prenesenie údajov z inej konzoly**
Ak máte konzolu PlayStation®4 alebo inú konzolu PS5, po prihlásení pomocou existujúceho účtu môžete preniesť údaje do novej konzoly.

Nastavenia sú dokončené, keď sa na obrazovke zobrazí text **Welcome to PlayStation 5 (Vitajte v systéme PlayStation 5)**.

Bude konzolu PS5 používať dieťa? Pozrite si tiež časť „Rodičovská kontrola“ (strana 41).

- Možnosti nastavenia, ktoré vidíte, sú prispôbené vašim potrebám na základe informácií, ako sú sieťové prostredie a účet, ktorý používate.
- Môžete sa vrátiť späť a zmeniť ktorékoľvek z vašich nastavení výberom položky **Settings (Nastavenia)**  na domovskej obrazovke.

Rodičovská kontrola

Pre deti, ktoré používajú konzolu PS5, môžete spravovať nastavenia. Rodičovská kontrola vám umožňuje okrem iného nastaviť obmedzenia pre hry, ktoré môžu hrať deti, kedy a ako dlho ich môžu hrať a povoliť alebo zakázať konverzáciu.

Každý dospelý (označený ako „😊“) a dieťa (označené ako „👶“) budú potrebovať vlastné účty. Keď vytvoríte účet pre dieťa, automaticky sa prepojí s vaším účtom, čím sa vytvorí rodinný účet. Rodičovskú kontrolu môžete nastaviť iba pre deti vo vašom rodinnom účte.

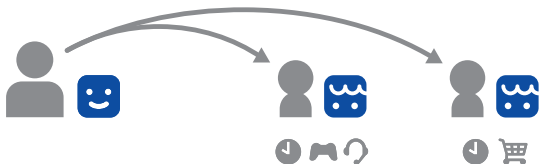

Pre svoju konzolu PS5 môžete použiť existujúci účet, napríklad ten, ktorý ste vytvorili pre konzolu PS4®. Vaše nastavenia rodinného účtu a rodičovskej kontroly sa prenesu na konzolu PS5.

Vytvorte účet pre dieťa

Účet pre dieťa a rodičovskú kontrolu môžete vytvoriť a nastaviť súčasne.

Stlačením tlačidla (PS) otvorte ovládacie stredisko. Vyberte svoj profilový obrázok a zvolte položku **Switch User** (Prepnúť používateľa). Na obrazovke výberu používateľa vyberte položku **Add User** (Pridať používateľa) na vytvorenie účtu.

Skontrolujte a zmeňte nastavenia rodičovskej kontroly

Odporúčame vám pravidelne kontrolovať nastavenia rodičovskej kontroly dieťaťa. Môžete ich skontrolovať alebo aktualizovať výberom položky **Settings (Nastavenia)** > **Family and Parental Controls (Rodinný účet a rodičovské kontroly)** na domovskej obrazovke.

Rodičovská kontrola

Ikony hodnotenia hier

Pri každej hre je uvedená ikona hodnotenia hry, ktorá vám pomôže určiť, či je na základe veku pre vaše dieťa vhodná.

Európa, Afrika a India

Vek hráča	3 a viac	7 a viac	12 a viac	16 a viac	18 a viac
Vekové obmedzenia hry					

Nemecko

Vek hráča	0 a viac	6 a viac	12 a viac	16 a viac	18 a viac
Vekové obmedzenia hry					

Viac informácií o funkciách a nastaveniach rodičovskej kontroly nájdete v User's Guide (Používateľská príručka) (strana 48).

Rozhliadnite sa

Domovská obrazovka

Na domovskej obrazovke si môžete vybrať z dvoch typov obsahu: hry alebo médiá.

Na domácej stránke hier nájdete svoje hry, obchod PlayStation®Store a ďalšie súvisiace aplikácie.

Na domácej stránke médií nájdete hudbu, videá a iné aplikácie, ktoré nesúvisia s hrami.

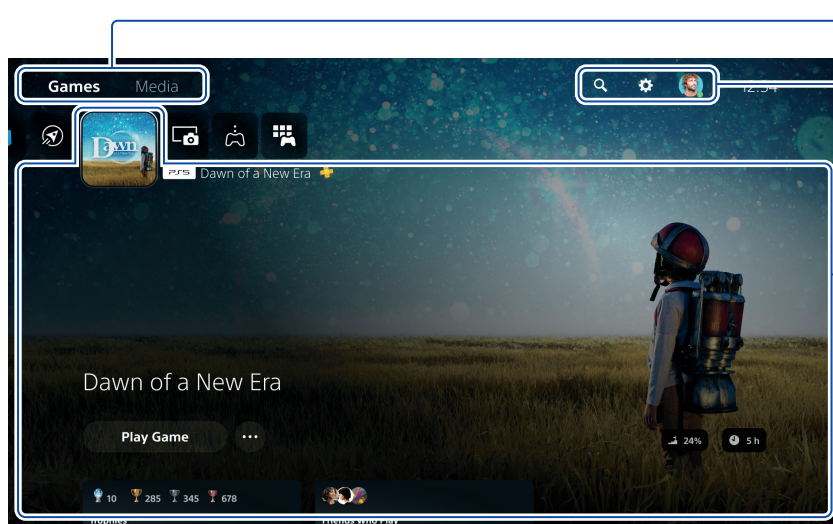

Prepínajte medzi domovskými obrazovkami

Prepínajte medzi obrazovkami pre hry a médiá.

Vyhľadajte, zmeňte svoje nastavenia a upravte svoj profil.

Uzol

Prečítajte si ďalšie informácie o vybranej hre alebo aplikácii a nájdite súvisiace informácie.

- Tlačidlom (X) sa na konzole PS5 potvrdzujú vybrané položky.
- Ak sa chcete vrátiť na domovskú obrazovku, keď je spustená hra alebo aplikácia, vyberte z ovládacieho strediska položku Home (Domov) 🏠 alebo stlačte a podržte tlačidlo (PS) na ovládači.

SK

Ovládacie stredisko



Stlačením tlačidla  (PS) otvorte ovládacie stredisko.
Prístup k mnohým funkciám máte bez nutnosti opustiť hru alebo aplikáciu.



Karty

Karty znázorňujú funkcie a aktivity súvisiace s vašimi hrami a aplikáciami, ktoré sú k dispozícii v závislosti od toho, čo práve robíte. Ak chcete získať viac informácií, vyberte kartu alebo prejdite na ďalšiu kartu.

Ovládacie prvky

Vyberte položku Home (Domov) , ak sa chcete vrátiť na domovskú obrazovku, a položku Power (Napájanie)  tak chcete vypnúť konzolu PS5. Vykonajte tu tiež ďalšie základné funkcie.

Získajte rýchly prístup k funkciám a nastaveniam, ktoré počas hry najviac používate.

Podme hrať

Hrať stiahnutú hru

Hrať môžete tiež hru, ktorú ste si stiahli z obchodu

PlayStation Store .

Keď sa hra stiahne a bude pripravená, dostanete oznámenie. Vyber si hru zo svojej domácej stránky hier.

- Ak si chcete kúpiť a stiahnuť hry, musíte pripojiť svoju konzolu k internetu a prihlásiť sa do svojho účtu.
- Na službu PlayStation™Network (PSN) a obchod PlayStation Store sa vzťahujú zmluvné podmienky a obmedzenia týkajúce sa krajín a jazykov. Používatelia sú zodpovední za úhradu poplatkov za internetové služby. Na niektorý obsah a/alebo služby sa vzťahujú poplatky. Používatelia musia byť starší ako 7 rokov (vrátane), pričom od používateľov mladších ako 18 rokov sa vyžaduje súhlas rodičov. Uplatňovať sa môžu aj ďalšie vekové obmedzenia. Dostupnosť služby sa negarantuje. Online funkcie konkrétnych hier môžu byť po primerane včasnom oznámení stiahnuté – playstation.com/gameservers/. Na túto akciu sa vzťahujú úplné zmluvné podmienky: PSN Terms of Service (Zmluvné podmienky siete PSN) dostupné na adrese playstation.com/legal/.

Hrať hru z disku

Hry na diskoch môžeš hrať, ak máš na konzole nainštalovanú optickú mechaniku (predáva sa samostatne).

Vložte disk.

Údaje hry sa začnú inštalovať a keď bude hra pripravená, dostaneš upozornenie.

Vyber si hru zo svojej domácej stránky hier.

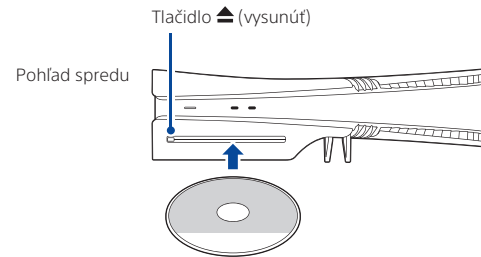

Vysunutie disku

Stlačením tlačidla ▲ (vysunúť) vysuniete disk.

Používanie ovládača

Nabíjanie ovládača

Keď je konzola PS5 zapnutá alebo v režime odpočinku, pomocou kábla USB pripojte ovládač ku konzole. Ak je vaša konzola v režime odpočinku, svetelná lišta na ovládači pomaly bliká oranžovo. Po dokončení nabíjania sa svetelná lišta vypne.

Ak chcete svoj ovládač nabiť, keď je vaša konzola v režime odpočinku, prejdite na **Settings (Nastavenia)** ⚙️ > **System (Systém)** > **Power Saving (Úspora energie)** > **Features Available in Rest Mode (Funkcie dostupné v režime odpočinku)** > **Supply Power to USB Ports (Prívod elektrickej energie do portov USB)** a vyberte inú možnosť ako **Off (Vypnuté)**.

Stište mikrofón

Po každom stlačení tlačidla stíšenia sa mik prepne medzi stíšeným (tlačidlo svieti) a nestíšeným (tlačidlo nesvieti). Stlačením a podržaním tlačidla stíšenia stíšite mik a vypnete zvukový výstup z reproduktorov na ovládači a televízore. Opätovným stlačením tlačidla stíšenia dôjde k návratu do pôvodného stavu.

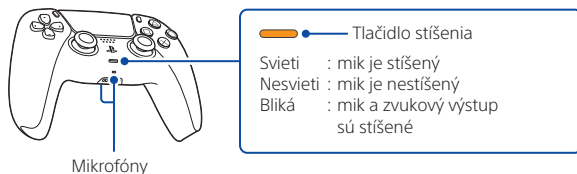

Používanie niekoľkých ovládačov

Používať môžete až 4 ovládače súčasne. Stlačením tlačidla (PS) priradíte ovládačom čísla. Podľa toho sa rozsvietia príslušné svetelné indikátory hráča. Čísla sú priradené v poradí od 1 a číslo ovládača môžete určiť podľa počtu zapnutých svetiel.

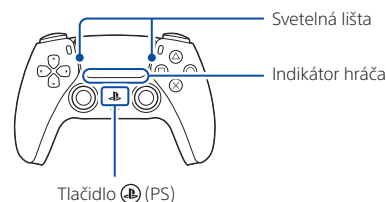

- Pri prvom použití budete musieť spárovať ovládač (strana 40).
- Keď hráte hru pre systém PS4, svetelná lišta ovládača svieti na modro, červeno, zeleno alebo ružovo podľa toho, v akom poradí je ovládač pripojený. Lišta je oddelená od indikátora hráča.

Zapnutie konzoly PS5 pomocou ovládača

Stlačením tlačidla (PS) na ovládači, ktorý už je spárovaný, zapnete konzolu PS5.

Vypínanie



Upozornenie

Elektrický sieťový kábel odpojte od elektrickej zásuvky iba vtedy, keď indikátor napájania nesvieti. Ak ho odpojíte, kým indikátor napájania svieti alebo bliká, môže dôjsť k strate alebo poškodeniu údajov, prípadne k poškodeniu konzoly.

Uvedenie konzoly do režimu odpočinku

Režim úspory energie vašej konzoly PS5 sa nazýva „režim odpočinku“. V tomto režime môžete napríklad nabíjať ovládač prostredníctvom portov USB konzoly, automaticky aktualizovať systémový softvér a nechať svoju hru alebo aplikáciu pozastavenú, kým je konzola vypnutá. Informácie o optimálnych nastaveniach režimu odpočinku nájdete v Používateľskej príručke (strana 48).

Ak chcete niektoré funkcie používať, musíte povoliť ich nastavenia. Prejdite do položky **Settings (Nastavenia)**  > **System (Systém)** > **Power Saving (Úspora energie)** > **Features Available in Rest Mode (Funkcie dostupné v režime odpočinku)**.

Z ovládacieho strediska vyberte položku **Power (Napájanie)**  a zvolte **Enter Rest Mode (Zapnúť režim odpočinku)**. Indikátor napájania zabliká nabiele a potom zmení farbu na oranžovú. Ak chcete ukončiť režim odpočinku, stlačte tlačidlo  (PS).

Úplné vypnutie konzoly

V ovládacom stredisku vyberte položku **Power (Napájanie)**  a potom vyberte možnosť **Turn Off PS5 (Vypnúť systém PS5)**. Indikátor napájania zabliká nabiele a následne sa konzola vypne.

Indikátor napájania

Biela	Konzola je zapnutá.
Oranžová	Konzola je v režime odpočinku.
Nesvieti	Konzola je vypnutá.

Ďalšie informácie

Bezpečnostná príručka

Naučte sa, ako bezpečne používať konzolu PS5 s dodanou Bezpečnostnou príručkou. Táto papierová príručka obsahuje tiež záručné podmienky výrobku a informácie o špecifikáciách. Kým začnete konzolu používať, prečítajte si ju

User's Guide (Používateľská príručka)

Získajte kompletné informácie o funkčných možnostiach konzoly PS5. Naučte sa konfigurovať nastavenia a používať jednotlivé funkcie. Na domovskej obrazovke konzoly PS5 prejdite na položky **Settings (Nastavenia)** > **Guide & Tips, Health and Safety, and Other Information (Príručka a tipy, stav a bezpečnosť a ďalšie informácie)** > **Guide and Tips (Príručka a tipy)** > **User's Guide (Používateľská príručka)**.

Webová stránka zákazníckej podpory

Na webovej stránke zákazníckej podpory nájdete dôležité informácie, napríklad ako postupovať pri riešení problémov a často kladené otázky. playstation.com/help/.



„PS“, „PlayStation“, „PS5“, „PS4“, „DualSense“ a „PlayStation Shapes Logo“ sú registrované ochranné známky alebo ochranné známky spoločnosti Sony Interactive Entertainment Inc.

„SONY“ a „“ sú registrované ochranné známky alebo ochranné známky spoločnosti Sony Group Corporation.

The terms HDMI, HDMI High-Definition Multimedia Interface, HDMI Trade dress and the HDMI Logos are trademarks or registered trademarks of HDMI Licensing Administrator, Inc.

The SuperSpeed USB 10Gbps Trident logo is a registered trademark of USB Implementers Forum, Inc. USB Type-C® and USB-C® are registered trademarks of USB Implementers Forum.

Dizajn a technické údaje sa môžu zmeniť bez predchádzajúceho upozornenia.

Informácie o funkčnej výbave a obrázky publikované v tomto dokumente sa môžu odlišovať od reálnej podoby alebo výbavy vašej konzoly v závislosti od používanej verzie systémového softvéru. Ilustrácie a snímky obrazoviek uvádzané v tejto príručke sa taktiež môžu líšiť od finálneho výrobku.

Informácie obsiahnuté v tejto príručke sa môžu bez predchádzajúceho upozornenia zmeniť.

Induljon a játék!

1 Helyezd a vízszintes állványlábat a PlayStation®5 konzol vájataiban lévő lyukba.

Használat előtt mindig csatlakoztasd a lábat PS5® konzolodhoz. A láb csatlakoztatása előtt tedd a konzolt egy sima felületre terített puha textíliára.

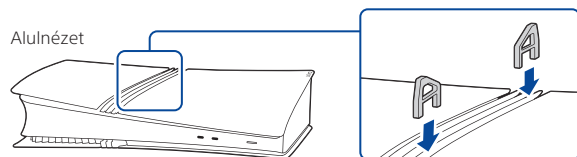

Ha függőleges helyzetbe szeretnéd állítani a PS5 konzolod, ahhoz függőleges állvány szükséges, amely külön kapható.

2 Csatlakoztasd a HDMI-kábelt és az AC-tápkábelt.

Használd a mellékelt kábeleket. Végezd el az összes csatlakoztatást, mielőtt tápforráshoz csatlakoztatnád az AC-tápkábelt.

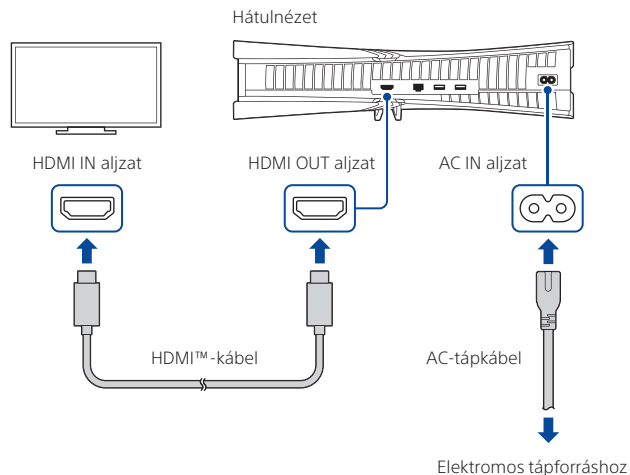

3 Csatlakoztasd a LAN-kábelt.

Az internethez való vezetékes kapcsolódás LAN-kábel (nem tartozék) használatával lehetséges. Wi-Fi használata esetén ne csatlakoztasd a LAN-kábelt, és ugorj a következő lépéshez.

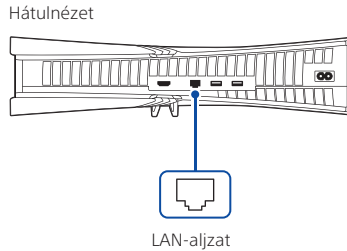

4 Kapcsold be a TV-t, a bemenetet pedig állítsd HDMI-re.

5 Kapcsold be a PS5 konzolt a (tápellátás) gombbal.

A tápellátásjelző kéken villog, majd fehérre vált.

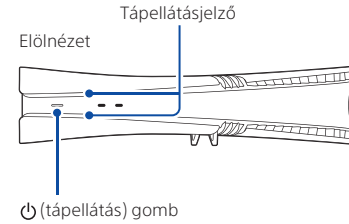

Ha a konzolt 60 másodpercig nem használod a bekapcsolást követően, bekapcsol a képernyőolvasó funkció. A képernyőn megjelenő szöveget és egyéb fontos információkat felolvasva hallgathatod meg, amely segítséget nyújt a konzol használatában. A képernyőolvasó funkció csak bizonyos nyelveken érhető el.

6 Csatlakoztasd a DualSense® vezeték nélküli vezérlőt a konzolodhoz, és nyomd meg a (PS) gombot.

A vezérlő párosításához csatlakoztasd azt egy USB-kábellel a konzolod USB-aljzatához. A  (PS) gomb megnyomásakor a vezérlő bekapcsol.

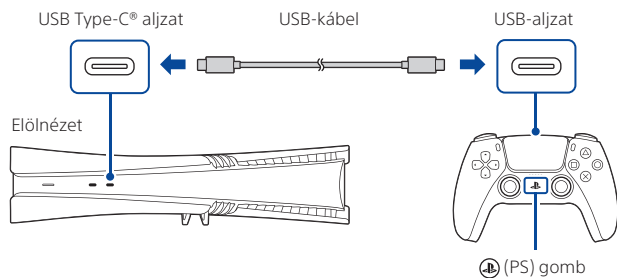

7 Csináld, ahogyan szeretnéd.

Már majdnem kész vagy! A kezdeti beállítások elvégzéséhez kövesd a képernyőn megjelenő utasításokat.

- **Állítsd be a fiókot**
Készíts új fiókot, vagy jelentkezz be egy már meglévő fiókkal. Ha a meglévő fiókkal jelentkezel be, elérheted a PlayStation®Plus előfizetésedet, valamint a barátaidat, trófeáidat és egyéb fiókadataidat.
- **Adatátvitel egy másik konzolról**
Ha van egy PlayStation®4 konzolod vagy egy másik PS5 konzolod, akkor egy meglévő fiókba bejelentkezve átviheted az adataidat az új konzolodra.

Ha a beállítás befejeződött, az **Üdvözlő a PlayStation 5** felirat jelenik meg a képernyőn.

Gyerekek is fogják használni a PS5 konzolodat? Lásd még „Szülői felügyelet” (53. oldal).

- A látható beállítási lehetőségek a te igényeidhez igazodnak olyan információk alapján, mint a hálózati környezet és a fiók, amelybe be vagy jelentkezve.
- Visszaléphetsz, és megváltoztathatod bármelyik beállítást a kezdőképernyőről elérhető **Beállítások**  menü kiválasztásával.

Szülői felügyelet

A PS5 konzolt használó gyerekek beállításai könnyedén kezelhetők. A szülői felügyelet segítségével korlátozni lehet, milyen játékokkal, mikor és milyen hosszán játszhatnak a gyerekek, cseveghetnek-e és egyéb beállítási lehetőségek is rendelkezésre állnak.

Minden felnőttnek (👤) és gyerekeknek (👶) saját, külön fiókkal kell rendelkeznie. Ha egy gyerek számára hozol létre fiókot, az automatikusan a te fiókodhoz lesz csatlakoztatva, és így egy család jön létre. Csak a te családban lévő gyerekekre vonatkozóan állíthatsz be szülői felügyeletet.

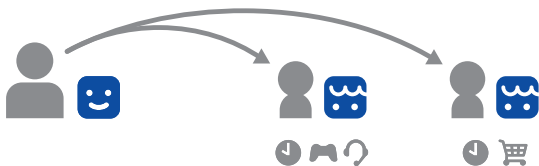

Ehhez használhatsz egy már létező fiókot, például a PS4® konzolon létrehozott és a PS5 konzolon használt fiókot. A család és szülői felügyelettel kapcsolatos beállításaid átkerülnek a PS5 konzolra.

Hozz létre fiókot egy gyerek számára

Egyszerre hozhatsz létre gyerekfiókot, és állíthatsz be hozzá szülői felügyeletet.

Nyomd meg a (PS) gombot a vezérlőközpont megnyitásához. Válaszd ki a profilképedet, majd válaszd a **Felhasználóváltás** lehetőséget. A felhasználóválasztó képernyőn válaszd az **Felhasználó hozzáadása** lehetőséget fiók létrehozásához.

Ellenőrizd és módosítsd a szülői felügyelet beállításait

Javasoljuk, hogy rendszeresen ellenőrizd a gyerekekhez tartozó szülői felügyelet beállításait. A kezdőképernyőről elérhető **Beállítások** > **Család és szülői felügyelet** beállításokkal ellenőrizheted és frissítheted ezeket.

Játékkategória-ikonok

Minden játékhoz tartozik egy játékkategória-ikon, amely segít meghatározni, hogy a gyerek korosztályának megfelelő-e az adott játék.

Európa, Afrika és India

Játékos kora	3 éves vagy annál idősebb	7 éves vagy annál idősebb	12 éves vagy annál idősebb	16 éves vagy annál idősebb	18 éves vagy annál idősebb
Korhatár-besorolás					

Németország

Játékos kora	0 éves vagy annál idősebb	6 éves vagy annál idősebb	12 éves vagy annál idősebb	16 éves vagy annál idősebb	18 éves vagy annál idősebb
Korhatár-besorolás					

A szülői felügyelet funkcióival és beállításával kapcsolatos további információkat a Felhasználói útmutatóban találsz (60. oldal).

Mi látható a képernyőn?

Kezdőképernyő

A kezdőképernyőről kétféle tartalom érhető el: játékok és médiatartalmak.

A játékok kezdőlapján találod meg játékaidat, a PlayStation®Store-t, illetve egyéb, játékokkal kapcsolatos alkalmazásokat.

A médiafájlok kezdőlapján zenéket, videókat és egyéb alkalmazásokat találsz.

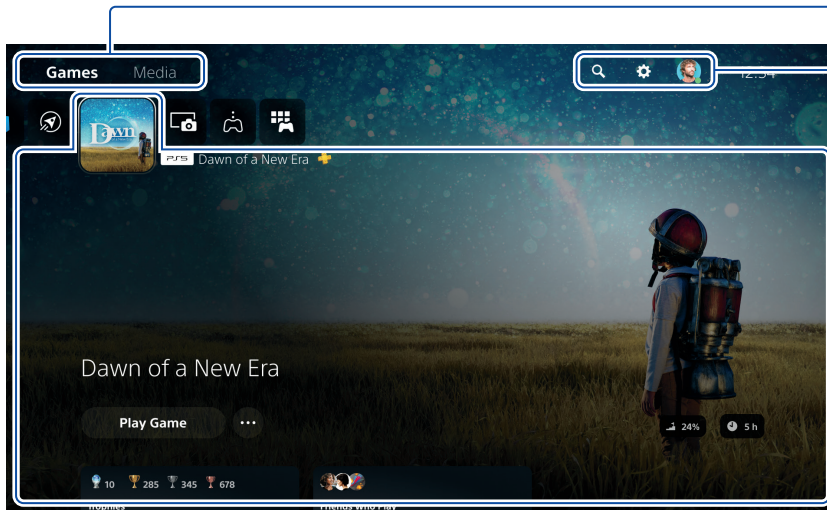



Kezdőképernyők közötti váltás

Váltogass a játékok és médiatartalmak között.

Keress, módosítsd a beállításokat, illetve szerkeszd a profilodat.

Központ

Tudj meg többet az általad választott játékról vagy alkalmazásról.

- A PS5 konzolon a  gombbal hagyhatod jóvá a kiválasztott elemeket.
- Ha úgy akarsz a kezdőképernyőre ugrani, hogy közben fut egy játék vagy alkalmazás, válaszd a **Kezdőlap**  lehetőséget a vezérlőközponton, vagy nyomd meg a  (PS) gombot a vezérlődön.

Vezérlőközpont

Nyomd meg a  (PS) gombot a vezérlőközpont megnyitásához.



Több funkciót is elérhetsz anélkül, hogy kilépnél az éppen futó játékból vagy alkalmazásból.



Kártyák

Kártyák jelzik azokat a játékokkal vagy alkalmazásokkal kapcsolatos funkciókat vagy tevékenységeket, amelyek az aktuális tevékenységedtől függően elérhetők. Válassz ki egy kártyát a további információkhoz, vagy lépj a következő kártyára.

Vezérlőelemek

Válaszd a **Kezdőlap**  lehetőséget a kezdőképernyőre való visszalépéshez, majd a **Tápellátás**  gombbal kapcsold ki PS5 konzolodat. Egyéb alapvető funkciók is elérhetők itt.

Érd el gyorsan azokat a funkciókat és beállításokat, amelyeket a leggyakrabban használsz játék közben.

Kezdődhet a játék!

Játék digitálisan

Játékaidat a PlayStation Store  felületéről is letöltheted. Értesítést kapsz, ha a letöltés befejeződött, és a játék elindítható.

Válaszd ki a játékot a játékok kezdőlapján.

- Játékok vásárlásához és letöltéséhez csatlakoztatnod kell a konzolodat az internethez, és be kell jelentkezned a fiókodba.
 - A PlayStation™ Network és a PlayStation Store szolgáltatások igénybevételére használati feltételek, valamint ország- és nyelvi alapú korlátozások vonatkoznak. Az internetszolgáltatás díja a felhasználókat terheli. Bizonyos tartalmak és/vagy szolgáltatások költségeket vonnak maguk után.
- A felhasználóknak 7 évnél idősebbnek kell lenniük, a 18 évesnél fiatalabb felhasználóknak pedig szülői engedély szükséges. További életkori korlátozások is érvényben lehetnek. A szolgáltatás elérhetősége nem garantált. Egyes játékok online funkciói a megfelelő értesítést követően visszahívásra kerülhetnek – playstation.com/gameservers/. Részletes feltételek: A PSN Szolgáltatási Feltételek a playstation.com/legal/ oldalon található.

Játék indítólemezzel

A lemezes játékokhoz lemezmeghajtót (külön kapható) kell csatlakoztatnod a konzolodhoz.

Helyezd be a lemezt.

Elkezdődik a játék adatainak telepítése, majd értesítést kapsz, ha a játék indításra kész.

Válaszd ki a játékot a játékok kezdőlapján.

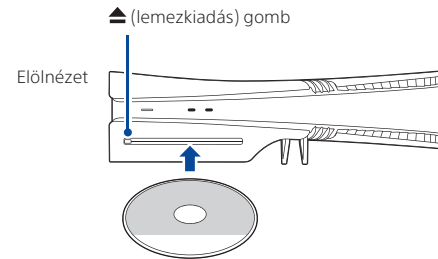

Lemez kiadása

Nyomd meg ▲ (lemezkiadás) gombot a lemez kiadásához.

A vezérlő használata

A vezérlő töltése

Csatlakoztasd a vezérlődet bekapcsolt vagy pihenő üzemmódban lévő PS5 konzolodhoz egy USB-kábel segítségével. Ha a konzolod pihenő üzemmódban van, a vezérlő fénycsávja narancssárgán villog. Ha a feltöltés befejeződött, a fénycsáv kialszik.

Ha a vezérlődet úgy szeretnéd feltölteni, hogy a konzolod pihenő üzemmódban van, lépj a **Beállítások** ⚙️ > **Rendszer** > **Energiatakarékosság** > **Pihenő üzemmódban elérhető funkciók** > **USB-aljzatok tápellátása** menübe, majd válassz egy lehetőséget a **Ki** kivételével.

A mikrofon némítása

A némítás gomb megnyomásakor a mic hangbemenete a ki- (világító gomb) és bekapcsolt (nem világító gomb) állapot között váltakozik.

Nyomd meg és tartsd nyomva a némítás gombot a mic némításához, és a vezérlő és a tv hangszórainak hangkimenetének kikapcsolásához. Nyomd meg újra a némítás gombot, így visszatérhetsz az eredeti beállításokhoz.

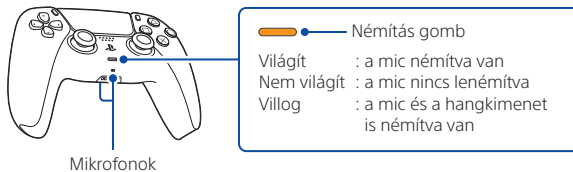

Több vezérlő használata

Egyszerre akár 4 vezérlőt is használhatsz. A vezérlőkhöz a **(PS)** gomb megnyomásával rendelhetsz hozzá sorszámot. A játékosjelző fények a sorszámnak megfelelően gyulladnak fel. A sorszámok 1-től kezdődően egymás után kerülnek kiosztásra, a saját vezérlő sorszámát pedig a felgyulladó jelzőlámpák száma mutatja.

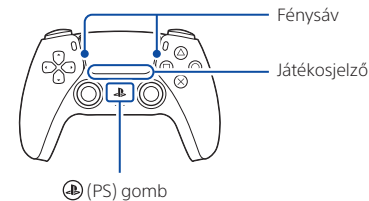

- A vezérlőt az első használat előtt párosítani kell (52. oldal).
- Ha egy PS4 játékkal játszol, a vezérlő fénycsávja kéken, pirosan, zölden vagy rózsaszínen világít annak megfelelően, hogy sorban hanyadikként volt csatlakoztatva. Ez különbözik a játékosjelző fénytől.

Kapcsold be PS5 konzolodat a vezérlővel

Nyomd meg a **(PS)** gombot egy olyan vezérlőn, amelynek a párosítása már megtörtént, hogy bekapcsold a PS5 konzolt.

Kikapcsolás



Vigyázat

Ha a tápellátásjelző kikapcsolt állapotban van, válaszd le az AC-tápkábelt a tápforrásról. Ha akkor választod le, amikor a tápellátásjelző még folyamatosan világít vagy villog, az adatok elveszhetnek vagy sérülhetnek, ez pedig a konzol károsodásához vezethet.

A konzol pihenő üzemmódba állítása

A PS5 konzol energiatakarékos üzemmódját pihenő üzemmódnak hívjuk. Pihenő üzemmódban többek között feltöltheted a vezérlődet a konzol USB-aljzatán keresztül, automatikus frissítéseket végezhetsz a rendszerszoftveren, illetve felfüggesztheted a folyamatban lévő játékot vagy alkalmazást. A pihenő üzemmód számodra optimális beállításairól a Felhasználói útmutató ad tájékoztatást (60. oldal).

Egyes funkciókat csak úgy használhatsz, ha engedélyezed azok beállításait. Lépj a **Beállítások**  > **Rendszer** > **Energiatakarékosság** > **Pihenő üzemmódban elérhető funkciók** menübe.

A vezérlőközponton válaszd a **Tápellátás** -t majd a **Belépés pihenő üzemmódba** lehetőséget. A tápellátásjelző fehéren villog, majd narancssárgára vált. A pihenő állapotból való kilépéshez nyomd meg a  (PS) gombot.

A konzol teljes kikapcsolása

Válaszd a **Tápellátás** -t a vezérlőközponton, majd válaszd **A PS5 kikapcsolása** lehetőséget.

A tápellátásjelző fehéren villog, majd a konzol kikapcsol.

Tápellátásjelző

Fehér	A konzol be van kapcsolva.
Narancssárga	A konzol pihenő üzemmódban van.
Ki van kapcsolva	A konzol ki van kapcsolva.

További információk

Biztonsági útmutató

A mellékelt Biztonsági útmutatóból megtudhatod, hogyan használd PS5 konzolodat biztonságosan. Ez a nyomtatott kézikönyv a termékgaranciára vonatkozó feltételeket és a műszaki adatokkal kapcsolatos tájékoztatást is tartalmazza. A konzol használata előtt mindenképpen olvasd el ezt a dokumentumot.

Felhasználói útmutató

Tudd meg, mi mindenre képes PS5 konzolod. Ismerkedj meg a beállítások konfigurálásával és az egyes funkciók használatával. PS5 konzolod kezdőképernyőjéről lépj a **Beállítások**  > **Útmutató és tippek, Egészség és biztonság és egyéb információk** > **Útmutató és tippek** > **Felhasználói útmutató** lehetőségre.

Ügyfélszolgálati weboldal

Online támogatási információkat, például részletes hibaelhárítási útmutatókat és gyakran ismételt kérdéseket a következő weboldalon találsz: playstation.com/help/.



A , „PlayStation”, „PS5”, „PS4”, „DualSense” és „PlayStation Shapes Logo” a Sony Interactive Entertainment Inc. bejegyzett védjegye vagy védjegye.

A „SONY” és a(z)  a Sony Group Corporation bejegyzett védjegye vagy védjegye.

The terms HDMI, HDMI High-Definition Multimedia Interface, HDMI Trade dress and the HDMI Logos are trademarks or registered trademarks of HDMI Licensing Administrator, Inc.

The SuperSpeed USB 10Gbps Trident logo is a registered trademark of USB Implementers Forum, Inc. USB Type-C® and USB-C® are registered trademarks of USB Implementers Forum.

A kialakítás és a specifikációk értesítés nélkül megváltozhatnak.

A jelen dokumentumban közölt, a rendszer funkcióival kapcsolatos információk és képek a használt rendszerszoftver függvényében a konzolodtól eltérőek lehetnek. Továbbá a jelen útmutatóban használt illusztrációk és képernyőképek is különbözhetnek a valós terméktől.

Az útmutatóban leírt információkat előzetes értesítés nélkül módosíthatjuk.

Začnimo

1 Nožice vodoravnega stojala vstavite v odprtino v utorih konzole PlayStation®5.

Nožice vedno pritrдите na konzolo PS5®, preden jo uporabite. Pred namestitvijo nožic konzolo postavite na mehko krpo, položeno na ravno površino.

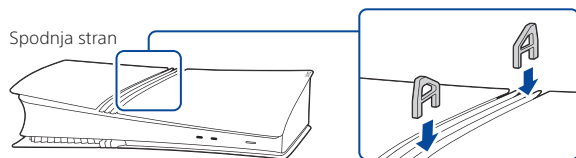

Če želite konzolo PS5 postaviti v navpičen položaj, boste potrebovali navpično stojalo (na prodaj posebej).

2 Priključite kabel HDMI in napajalni kabel AC.

Uporabite priložena kabela. Priključite vse kable, preden napajalni kabel AC priključite v električno omrežje.

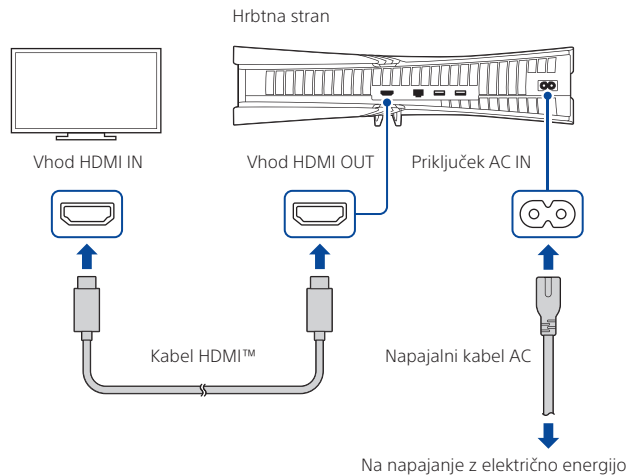

3 Priključite kabel LAN.

Za žično povezavo z internetom uporabite kabel LAN (ni priložen).

Če boste uporabljali povezavo Wi-Fi, ne priključite kabla LAN in nadaljujte z naslednjim korakom.

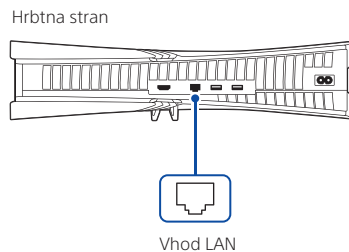

4 Vključite televizor in izberite vhod HDMI.

5 Vključite konzolo PS5 s pritiskom gumba (vklop).

Indikator napajanja utripa modro, nato pa zasveti belo.

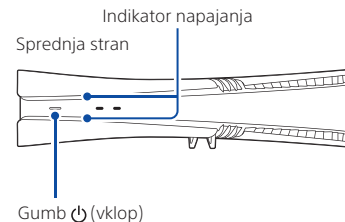

Če je konzola po vklopu nedejavna 60 sekund, se vklopi bralnik zaslona. Tako lahko poslušate besedilo na zaslonu in druge pomembne informacije, ki vam bodo pomagale pri nadaljnji uporabi konzole.

Bralnik zaslona je na voljo samo v nekaterih jezikih.

6 Brežžični kontroler DualSense® povežite s konzolo in pritisnite gumb (PS).

Kontroler združite tako, da ga s kablom USB priključite v vhod USB na konzoli. Ko pritisnete gumb  (PS), se kontroler vklopi.

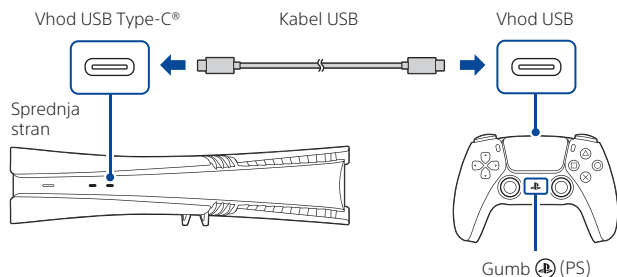

7 Prilagodite ga sebi.

Skoraj ste že končali. Sledite navodilom na zaslonu, da dokončate začetno nastavitve.

- **Nastavitev računa**
Ustvarite nov račun ali se prijavite z obstoječim. Če se prijavite z obstoječim računom, lahko dostopate do svoje članarine PlayStation®Plus ter prijateljev, trofejev in drugih informacij o računu.
- **Prenašanje podatkov iz druge konzole**
Če imate konzolo PlayStation®4 ali drugo konzolo PS5, lahko podatke prenesete v novo konzolo, tako da se prijavite z obstoječim računom.

Nastavitev je končana, ko se na zaslonu prikaže napis **Welcome to PlayStation 5 (Dobrodošli v PlayStation 5)**.

Ali bodo konzolo PS5 uporabljali otroci? Oglejte si tudi razdelek "Starševski nadzor" (stran 65).

- Prikazane možnosti nastavitve so prilagojene vašim potrebam na osnovi informacij, kot so omrežno okolje in račun, v katerega ste prijavljeni.
- Nastavitve lahko kadar koli spremenite tako, da na domačem zaslonu izberete možnost **Settings (Nastavitve)** .

Starševski nadzor

Upravljate lahko nastavitve za otroke, ki uporabljajo vašo PS5 konzolo. S funkcijami starševskega nadzora lahko omejite igre, ki jih otroci lahko igrajo, kdaj in kako dolgo jih lahko igrajo, ali lahko pri tem uporabljajo klepet in drugo.

Za vsakega odraslega (😊) in otroka (👶) potrebujete ločen račun. Ko ustvarite račun za otroka, se samodejno poveže z vašim računom, pri čemer se ustvari družina. Starševski nadzor lahko nastavite samo za otroke v svoji družini.

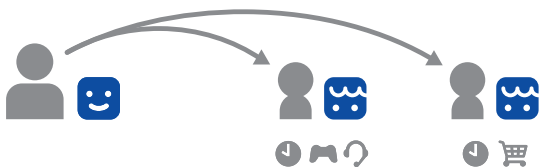

Za PS5 konzolo lahko uporabite obstoječi račun, npr. račun, ki ste ga ustvarili v PS4® konzoli. Nastavitve družine in starševskega nadzora se prenesejo v PS5 konzolo.

Ustvarjanje računa za otroka

Hkrati lahko ustvarite račun za otroka in nastavite starševski nadzor.

Pritisnite gumb (PS), da odprete kontrolni center. Izberite svojo profilno sliko, nato izberite **Switch User (Preklopi uporabnika)**. Na zaslonu za izbiro uporabnika izberite **Add User (Dodaj uporabnika)**, da ustvarite račun.

Pregled in sprememba nastavitvev starševskega nadzora

Priporočamo, da redno preverjate nastavitve starševskega nadzora za otroka. Pregledate ali posodobite jih tako, da na domačem zaslonu izberete možnost **Settings (Nastavitve)** > **Family and Parental Controls (Družina in starševski nadzor)**.

Ikone primernosti iger

Vsaka igra je opremljena z ikono primernosti igre, s katero lahko ugotovite, ali je primerna starosti otroka.

Evropa, Afrika in Indija

Starost igralca	Vsaj 3 let	Vsaj 7 let	Vsaj 12 let	Vsaj 16 let	Vsaj 18 let
Oznaka primerne starosti					

Nemčija

Starost igralca	Vsaj 0 let	Vsaj 6 let	Vsaj 12 let	Vsaj 16 let	Vsaj 18 let
Oznaka primerne starosti					

Več informacij o funkcijah starševskega nadzora in nastavitvi najdete v razdelku "User's Guide (Uporabniški priročnik)" (stran 72).

Kaj je na zaslonu

Domači zaslon

Na domačem zaslonu lahko dostopate do dveh vrst vsebine: iger in predstavnostne vsebine.

Na domači strani iger so na voljo igre, trgovina PlayStation®Store in druge aplikacije, povezane z igrami.

Na domači strani medijev so na voljo glasba, videoposnetki in druge aplikacije, ki niso povezane z igrami.

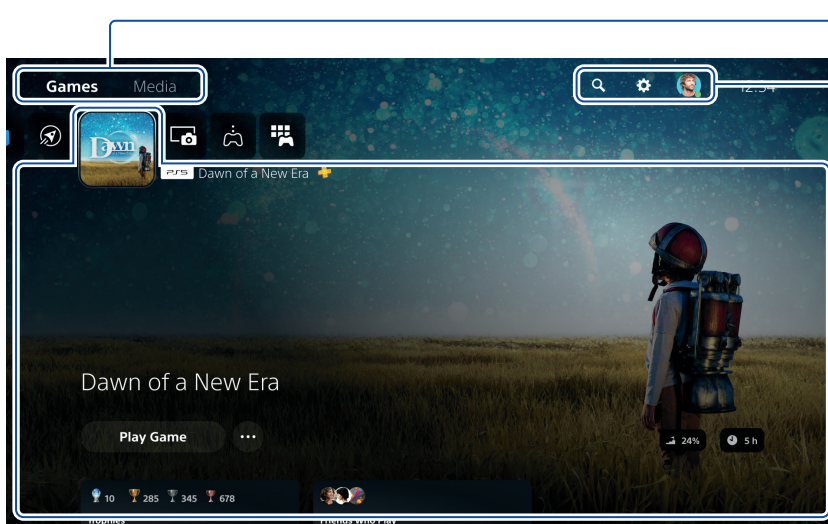



Preklapljanje med domačima zaslonoma

Preklaplajte med igrami in predstavnostno vsebino.

Iščite, spreminjajte nastavitve in uredite svoj profil.

Zvezdišče

Izvedite več o izbrani igri ali aplikaciji in poiščite povezane informacije.

- Na PS5 konzoli z gumbom  potrdite izbrane elemente.
- Če se želite vrniti na domači zaslon, ko se igra ali aplikacija izvaja, v kontrolnem centru izberite možnost Home (Domov)  ali pritisnite in pridržite gumb  (PS) na igralnem ploščku.

Kontrolni center

Pritisnite gumb  (PS), da odprete kontrolni center.

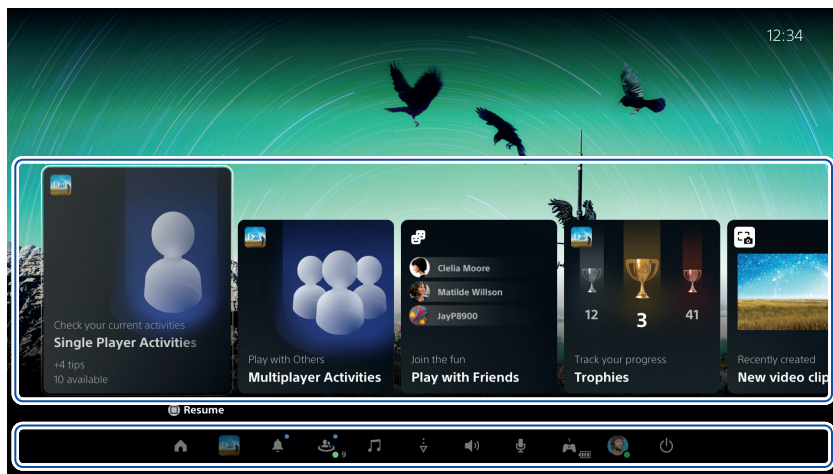

Dostopate lahko do različnih funkcij, ne da bi morali zapustiti igro ali aplikacijo.



Kartice

Kartice prikazujejo funkcije in dejavnosti, povezane z igrami in aplikacijami, ki so na voljo, odvisno od tega, kaj trenutno počnete. Izberite kartico, če želite izvedeti več, ali se pomaknite na naslednjo kartico.

Gumbi

Izberite možnost Home (Domov)  za vrnitev na domači zaslon in možnost Power (Vklop) , da izklopite PS5 konzolo. Tukaj izvajate tudi ostale osnovne funkcije.

Pridobite hitri dostop do funkcij in nastavitev, ki jih med igranjem uporabljate najpogosteje.

Igrajmo

Igranje digitalne igre

Igrate lahko igro, ki ste jo prenesli iz trgovine PlayStation Store .

Ko se igra prenese in je pripravljena za igranje, prejmete obvestilo.

Izberite igro na domači strani iger.

- Za nakup in prenos iger morate konzolo povezati z internetom in se prijaviti v račun.
- Za storitve PlayStation™Network in PlayStation Store veljajo pogoji uporabe ter omejitve glede na državo in jezik. Stroške dostopa do interneta mora poravnati uporabnik. Določene vsebine in/ali storitve so plačljive. Uporabniki morajo biti stari najmanj 7 let. Uporabniki, mlajši od 18 let, potrebujejo soglasje staršev. Veljajo lahko dodatne starostne omejitve. Razpoložljivost storitev ni zajamčena. Spletne funkcije določenih iger lahko ob predhodnem obvestilu umaknemo – playstation.com/gameservers/. Veljajo celotna določila: pogoji storitve PSN so dostopni na spletni strani playstation.com/legal/.

Igranje igre, shranjene na disku

Igre na disku lahko predvajate, če imate na svoji konzoli nameščen diskovni pogon (naprodaj posebej). Vstavite disk.

Podatki o igri se začnejo nameščati. Ko je igra pripravljena za igranje, prejmete obvestilo.

Izberite igro na domači strani iger.

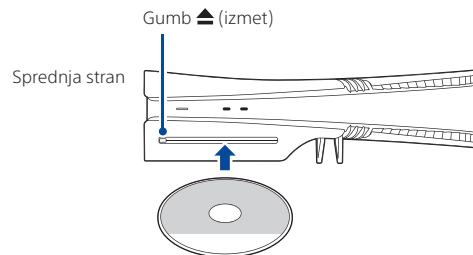

Izmet diska

Pritisnite gumb ▲ (izmet) za izmet diska.

Uporaba kontrolerja

Polnjenje kontrolerja

Ko je PS5 konzola vklopljena ali v stanju mirovanja, kontroler priključite na konzolo s USB kablom. Ko je konzola v načinu mirovanja, svetlobni indikator na kontrolerju počasi utripa oranžno. Ko je polnjenje končano, se svetlobni indikator izklopi.

Če želite polniti kontroler, ko je konzola v načinu mirovanja, odprite **Settings (Nastavitve)** ⚙️ > **System (Sistem)** > **Power Saving (Varčevanje z energijo)** > **Features Available in Rest Mode (Funkcije, na voljo v načinu mirovanja)** > **Supply Power to USB Ports (Napajanje prek USB vhodi)** in izberite možnost, ki ni **Off (Izklop)**.



Izklop mikrofona

Ob vsakem pritisku gumba za utišanje se mikrofonski indikator izklopi (gumb sveti) ali vklopi (gumb ne sveti).

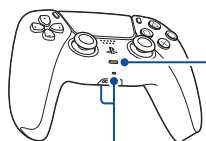
Pritisnite in pridržite gumb za utišanje in izklopite mikrofonski indikator ter izklopite oddajanje zvoka iz zvočnikov na kontrolerju in televizorju. Ponovno pritisnite gumb za utišanje in povrnite prvotno stanje.



Mikrofoni

-   Gumb za izklop
- Sveti : mikrofonski indikator je izklopljen
- Ne sveti : mikrofonski indikator je vklopljen
- Utripa : mikrofonski indikator in oddajanje zvoka sta izklopljena

Uporaba več kontrolerjev

Hkrati lahko uporabljate največ 4 kontrolerje. Pritisnite gumb  (PS), da kontrolerjem dodelite številke. Lučke igralčevega indikatorja ustrezno zasvetijo. Številke se dodelijo v vrstnem redu od 1, številko kontrolerja se prepoznate glede na število lučk, ki svetijo.

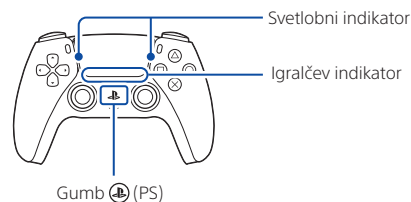

- Kontroler morate združiti, ko ga uporabljate prvič (stran 64).
- Ko igrate igro za PS4, svetlobni kontrolerjski ploščki svetijo modro, rdeče, zeleno ali roza, odvisno od vrstnega reda, v katerem je kontroler povezan. To je ločeno od igralčevega indikatorja.

Vklop PS5 konzole z kontrolerjem

Pritisnite gumb  (PS) na kontrolerju, ki je že združen, da vklopite PS5 konzolo.

Zaustavitev



Pozor

AC napajalni kabel iz električnega omrežja izključite samo, ko indikator napajanja ne sveti. Če ga izključite, ko indikator napajanja sveti ali utripa, se lahko izgubijo ali poškodujejo podatki ali pa se poškoduje konzola.

Preklop konzole v način mirovanja

Način varčevanja z energijo na PS5 konzoli se imenuje način mirovanja. Ko je konzola izklopljena, lahko polnite kontroler prek USB vhoda na konzoli, samodejno posodobljate sistemsko programsko opremo in začasno prekinite igro ali aplikacijo. Če želite izvedeti, katere nastavitve načina mirovanja so optimalne za vas, si oglejte razdelek "User's Guide (Uporabniški priročnik)" (stran 72).

Pri nekaterih funkcijah morate omogočiti njihove nastavitve, če jih želite uporabljati. Odprite **Settings (Nastavitve)**  > **System (Sistem)** > **Power Saving (Varčevanje z energijo)** > **Features Available in Rest Mode (Funkcije, na voljo v načinu mirovanja)**.

V kontrolnem centru najprej izberite možnost **Power (Vklop)**  in nato **Enter Rest Mode (Prehod v način mirovanja)**. Indikator napajanja utripa belo, nato pa zasveti oranžno. Če želite prekiniti način mirovanja, pritisnite gumb  (PS).

Popoln izklop konzole

V kontrolnem centru najprej izberite možnost **Power (Vklop)**  in nato **Turn Off PS5 (Izklop PS5 konzole)**. Indikator napajanja utripa belo, nato pa se konzola povsem izklopi.

Indikator napajanja

Bel	Konzola je vklopljena.
Oranžen	Konzola je v načinu mirovanja.
Izklopljen	Konzola je izklopljena.

Dodatne informacije

Varnostna navodila

V priloženih varnostnih navodilih izveste, kako lahko varno uporabljate PS5 konzolo. Ta natisnjen priročnik vsebuje tudi garancijske pogoje za izdelek in informacije o specifikacijah. Preberite ga pred uporabo konzole.

User's Guide (Uporabniški priročnik)

Spoznajte vse možnosti PS5 konzole. Izvedite, kako lahko konfigurirate nastavitve in uporabljate vse funkcije.

Na domačem zaslonu konzole PS5 izberite **Settings (Nastavitve)** ⚙️ > **Guide & Tips, Health and Safety, and Other Information (Vodnik in nasveti, varnost in zdravje ter druge informacije)** > **Guide and Tips (Vodnik in nasveti)** > **User's Guide (Uporabniški priročnik)**.

Spletno mesto za podporo strankam

Na spletni strani playstation.com/help/ poiščite informacije o spletni podpori, kot so odpravljanje napak po korakih in pogosta vprašanja.



“PS”, “PlayStation”, “PS5”, “PS4”, “DualSense” in “PlayStation Shapes Logo” so registrirane blagovne znamke ali blagovne znamke družbe Sony Interactive Entertainment Inc. “SONY” in “PS” so registrirane blagovne znamke ali blagovne znamke družbe Sony Group Corporation.

The terms HDMI, HDMI High-Definition Multimedia Interface, HDMI Trade dress and the HDMI Logos are trademarks or registered trademarks of HDMI Licensing Administrator, Inc. The SuperSpeed USB 10Gbps Trident logo is a registered trademark of USB Implementers Forum, Inc. USB Type-C® and USB-C® are registered trademarks of USB Implementers Forum. Oblika in tehnične lastnosti se lahko spremenijo brez vnaprejšnjega obvestila.

Glede na različico systemske programske opreme, ki jo uporabljate, se lahko informacije o funkcionalnosti sistema in slike, ki so objavljene v tem dokumentu, razlikujejo od tistih v vaši konzoli. Prav tako se lahko slike in prikazni zasloni v tem priročniku razlikujejo od dejanskega izdelka.

Informacije v tem priročniku se lahko spremenijo brez predhodnega obvestila.



© 2024 Sony Interactive Entertainment Europe Limited.