



**Electrolux**



[electrolux.com/register](https://electrolux.com/register)



**EW8F3614QP**

**PL** Instrukcja obsługi | **Pralka**



# Witamy w Electrolux! Dziękujemy za wybór naszego urządzenia.



Można uzyskać wskazówki dotyczące użytkowania, broszury, pomoc w rozwiązywaniu problemów oraz informacje dotyczące serwisu i napraw: [www.electrolux.com/support](http://www.electrolux.com/support)

Producent zastrzega sobie możliwość wprowadzenia zmian bez wcześniejszego powiadomienia.

## SPIS TREŚCI

1. INFORMACJE DOTYCZĄCE BEZPIECZEŃSTWA.....	2
2. WSKAZÓWKI DOTYCZĄCE BEZPIECZEŃSTWA.....	4
3. OPIS URZĄDZENIA.....	7
4. DANE TECHNICZNE.....	8
5. INSTALACJA.....	8
6. PANEL STEROWANIA.....	12
7. POKRĘTŁO I PRZYCISKI.....	14
8. USTAWIENIA.....	18
9. PRZED PIERWSZYM UŻYCIEM.....	19
10. PROGRAMY.....	19
11.  WI-FI – KONFIGURACJA ŁĄCZNOŚCI.....	25
12. CODZIENNA EKSPLOATACJA.....	28
13. WSKAZÓWKI I PORADY.....	33
14. KONSERWACJA I CZYSZCZENIE.....	35
15. ROZWIĄZYWANIE PROBLEMÓW.....	42
16. PARAMETRY EKSPLOATACYJNE.....	46
17. <b>KRÓTKI PRZEWODNIK</b> .....	48
18. OCHRONA ŚRODOWISKA.....	50

## 1. INFORMACJE DOTYCZĄCE BEZPIECZEŃSTWA



Przed rozpoczęciem instalacji i użytkowania tego urządzenia należy dokładnie zapoznać się z dołączoną instrukcją obsługi.

Producent nie odpowiada za obrażenia ciała ani szkody spowodowane nieprawidłową instalacją lub eksploatacją produktu. Należy zachować instrukcję obsługi w bezpiecznym i łatwo dostępnym miejscu w celu wykorzystania w przyszłości.

## **1.1 Bezpieczeństwo dzieci i osób o ograniczonych zdolnościach ruchowych**

- Urządzenie mogą obsługiwać dzieci po ukończeniu ósmego roku życia oraz osoby o ograniczonych zdolnościach fizycznych, sensorycznych lub umysłowych, a także nieposiadające odpowiedniej wiedzy lub doświadczenia, jeśli będą one nadzorowane lub zostaną poinstruowane w zakresie bezpiecznego korzystania z urządzenia i będą świadome związanych z tym zagrożeń.
- Dzieci w wieku od 3 do 8 lat i osoby o znacznym stopniu niepełnosprawności nie powinny zbliżać się urządzenia, jeśli nie znajdują się pod stałym nadzorem.
- Dzieci poniżej 3 roku życia nie powinny zbliżać się do urządzenia, jeśli nie znajdują się pod stałym nadzorem.
- Dzieci należy pilnować, aby nie bawiły się urządzeniem.
- Przechowywać opakowanie w miejscu niedostępnym dla dzieci lub zutylizować je w odpowiedni sposób.
- Przechowywać detergenty poza zasięgiem dzieci.
- Dzieci i zwierzęta domowe nie powinny zbliżać się do urządzenia, gdy otworzone są jego drzwi.
- Jeśli urządzenie wyposażono w blokadę uruchomienia, zaleca się jej włączenie.
- Dzieci nie powinny zajmować się czyszczeniem ani konserwacją urządzenia bez odpowiedniego nadzoru.

## **1.2 Ogólne zasady bezpieczeństwa**

- To urządzenie jest przeznaczone wyłącznie do niekomercyjnego prania rzeczy nadających się do prania w pralce.
- Urządzenie przeznaczone jest do użytku domowego w pomieszczeniach zamkniętych.
- Urządzenie można użytkować w biurach, pokojach hotelowych, pokojach w pensjonatach, domach dla gości w gospodarstwach rolnych i innych podobnych miejscach, gdzie użytkowanie nie przekracza średniego poziomu użytkowania w gospodarstwie domowym.

- Nie zmieniać parametrów technicznych urządzenia.
- Maksymalny ciężar wsadu to 10.0 kg. Nie przekraczać maksymalnego ładunku danego programu (patrz rozdział „Programy”).
- Ciśnienie robocze wody w punkcie podłączenia powinno wynosić od 0,5 bara (0,05 MPa) do 10 barów (1,0 MPa).
- Wykładzina podłogowa, dywan lub mata podłogowa nie mogą zasłaniać otworów wentylacyjnych w podstawie.
- Urządzenie powinno być podłączone do sieci wodociągowej za pomocą dołączonego nowego zestawu węży lub innego nowego zestawu węży dostarczonego przez autoryzowane centrum serwisowe.
- Nie wolno ponownie używać starych węży.
- Jeśli przewód zasilający jest uszkodzony, musi go wymienić producent, autoryzowane centrum serwisowe lub inna wykwalifikowana osoba, aby zapobiec ryzyku porażenia prądem.
- Przed przystąpieniem do konserwacji należy wyłączyć urządzenie i wyjąć wtyczkę przewodu zasilającego z gniazda.
- Do czyszczenia urządzenia nie wolno używać wody pod ciśnieniem ani pary wodnej.
- Urządzenie należy czyścić wilgotną szmatką. Stosować wyłącznie obojętne detergenty. Nie używać produktów ściernych, myjek do szorowania, rozpuszczalników ani metalowych przedmiotów.

## 2. WSKAZÓWKI DOTYCZĄCE BEZPIECZEŃSTWA

### 2.1 Instalacja



Urządzenie należy zainstalować zgodnie z odpowiednimi krajowymi przepisami.

- Usunąć wszystkie elementy opakowania i blokady transportowe, w tym gumową tuleję z plastikowym elementem dystansowym.

- Przechowywać blokady transportowe w bezpiecznym miejscu. Jeśli w przyszłości zajdzie potrzeba ponownego transportu urządzenia, należy zamontować blokady w celu unieruchomienia bębna, aby zapobiec wewnętrznym uszkodzeniom.
- Zachować ostrożność podczas przenoszenia urządzenia, ponieważ jest ono ciężkie. Należy zawsze stosować rękawice ochronne i mieć na stopach pełne obuwie.

- Należy postępować zgodnie z instrukcją instalacji dołączoną do urządzenia.
- Nie instalować ani nie używać uszkodzonego urządzenia.
- Nie instalować ani nie korzystać z urządzenia w miejscach, w których temperatura może spaść poniżej 0°C lub w których mogłoby być ono narażone na działanie czynników atmosferycznych.
- Podłoże, na którym będzie stało urządzenie, musi być płaskie, stabilne, odporne na działanie wysokiej temperatury i czyste.
- Zapewnić odpowiednią cyrkulację powietrza pomiędzy urządzeniem i podłogą.
- Po ustawieniu urządzenia w docelowym miejscu należy za pomocą poziomu wyziomowane. W przeciwnym razie należy odpowiednio wyregulować jego nóżki.
- Nie instalować urządzenia bezpośrednio nad podłogową kratką ściekową.
- Nie rozpryskiwać wody na urządzenie i nie narażać go na nadmierny kontakt z wilgocią.
- Nie instalować urządzenia w miejscach uniemożliwiających całkowite otwarcie drzwi urządzenia.
- Nie umieszczać pod urządzeniem żadnych zamkniętych pojemników na wypadek ewentualnego wycieku wody. Skontaktować się z autoryzowanym centrum serwisowym w celu uzyskania informacji, jakich akcesoriów można używać.

## 2.2 Podłączenie elektryczne

### OSTRZEŻENIE!

Występuje zagrożenie pożarem i porażeniem prądem elektrycznym.

- **OSTRZEŻENIE:** Urządzenie jest przeznaczone do instalacji i jednoczesnego podłączenia do złącza uziemiającego w budynku.
- Należy używać wyłącznie prawidłowo zamontowanego gniazda elektrycznego z uziemieniem.

- Upewnić się, że parametry na tabliczce znamionowej odpowiadają parametrom znamionowym źródła zasilania.
- Nie stosować rozgałęźników ani przedłużaczy.
- Należy zwrócić uwagę, aby nie uszkodzić wtyczki ani przewodu zasilającego. Wymiany przewodu zasilającego można dokonać wyłącznie w naszym autoryzowanym centrum serwisowym.
- Podłączyć wtyczkę do gniazda elektrycznego dopiero po zakończeniu instalacji. Należy zadbać o to, aby po zakończeniu instalacji urządzenia wtyczka przewodu zasilającego była łatwo dostępna.
- Nie dotykać przewodu zasilającego ani wtyczki mokrymi rękami.
- Odłączając urządzenie, nie należy ciągnąć za przewód zasilający. Należy zawsze ciągnąć za wtyczkę sieciową.

## 2.3 Podłączenie do sieci wodociągowej

- Temperatura doprowadzanej wody nie może przekraczać 25°C.
- Uważać, aby nie uszkodzić węży wodnych.
- Przed podłączeniem urządzenia do nowej instalacji wodociągowej lub instalacji, z której nie korzystano przez dłuższy czas lub która była naprawiana lub do której podłączono nowe urządzenia (liczniki wody itp.), należy umożliwić wypływ wody, aż będzie ona czysta.
- Podczas pierwszego użycia urządzenia i bezpośrednio po nim należy upewnić się, że nie ma widocznych wycieków wody.
- Jeśli wąż dopływowy jest za krótki, nie stosować węży przedłużających. Należy skontaktować się z autoryzowanym punktem serwisowym, aby zamówić dłuższy wąż dopływowy.
- Podczas rozpakowywania urządzenia z węża spustowego może wypływać woda. Są to pozostałości wody po testach przeprowadzanych w fabryce.
- Wąż spustowy można przedłużyć maksymalnie do 400 cm. Aby zamówić drugi wąż spustowy i przedłużacz należy skontaktować się z autoryzowanym punktem serwisowym.

- Należy zadbać o to, aby po zainstalowaniu urządzenia zawór wody był łatwo dostępny.

## 2.4 Użytkowanie

### OSTRZEŻENIE!

Zagrożenie odniesieniem obrażeń, porażeniem prądem, pożarem lub uszkodzeniem urządzenia.

- Należy przestrzegać wskazówek dotyczących bezpieczeństwa podanych na opakowaniu detergentu.
- Nie umieszczać produktów łatwopalnych ani przedmiotów nasączonych łatwopalnymi produktami w pobliżu lub na urządzeniu.
- Nie prac odzieży mocno zaplamionej olejem, smarem lub innymi tłustymi substancjami. Mogą one uszkodzić gumowe części pralki. Przed włożeniem do pralki należy taką odzież wyprać wstępnie ręcznie.
- Nie dotykać szyby drzwi podczas trwania programu. Szyba może być gorąca.
- Upewnić się, że w praniu nie ma żadnych metalowych przedmiotów.

## 2.5 Serwis

- Aby naprawić urządzenie, należy skontaktować się z autoryzowanym centrum serwisowym. Należy stosować wyłącznie oryginalne części zamienne.
- Należy pamiętać, że samodzielna lub nieprofesjonalna naprawa może wpłynąć na bezpieczeństwo oraz spowodować utratę gwarancji.
- Następujące części zamienne będą dostępne przez co najmniej 10 lat po zakończeniu produkcji modelu: silnik i szczotki silnika, przeniesienie napędu między silnikiem a bębnem, pompy, amortyzatory i sprężyny, bęben piorący, krzyżak bębna i powiązane łożyska kulkowe, grzałki i elementy grzejne, w tym pompy ciepła, sztywne przewody i powiązane elementy, w tym węże, zawory, filtry i elementy układu Aqua Stop, układy

elektroniczne, wyświetlacze elektroniczne, przełączniki ciśnieniowe, termostaty i czujniki, oprogramowanie i programowanie układu, w tym oprogramowanie do zerowania ustawień, drzwi, zawias drzwiowy i uszczelki, inne uszczelki, zespół blokady drzwi, elementy z tworzywa, jak dozowniki detergentu.

- Czas ten może być dłuższy w niektórych krajach. Więcej informacji można znaleźć na naszej witrynie internetowej.
- Niektóre z tych części zamiennych będą dostępne wyłącznie dla profesjonalnych punktów serwisowych i nie wszystkie części zamienne pasują do wszystkich modeli.
- Informacja dotycząca oświetlenia w urządzeniu i elementów oświetleniowych sprzedawanych osobno jako części zamienne: Zastosowane elementy oświetleniowe są przystosowane do pracy w wymagających warunkach fizycznych (temperatura, drgania, wilgotność) w urządzeniach domowych lub są przeznaczone do sygnalizacji stanu działania urządzenia. Nie są one przeznaczone do innych zastosowań i nie nadają się do oświetlania pomieszczeń domowych.

## 2.6 Utylizacja

### OSTRZEŻENIE!

Zagrożenie odniesieniem obrażeń lub uduszeniem.

- Odłączyć urządzenie od źródła zasilania i zamknąć dopływ wody.
- Odciąć przewód zasilający blisko urządzenia i oddać do utylizacji.
- Wymontować zatrzask drzwi, aby uniemożliwić zamknięcie się dziecka lub zwierzęcia w bębnie.
- Utylizację urządzenia należy przeprowadzić zgodnie miejscowymi przepisami w zakresie utylizacji zużytego sprzętu elektrycznego i elektronicznego (WEEE).

## 3. OPIS URZĄDZENIA

### 3.1 Funkcje specjalne

Zakupiona przez Państwa pralka spełnia wszystkie współczesne wymagania związane z efektywnym praniem przy jednoczesnym niskim zużyciu wody, energii i detergentów, zapewniając wyjątkową wydajność prania.

- **Połączenie Wi-Fi** oraz funkcja **Zdalne uruchomienie** umożliwiają uruchomienie zdalne rozpoczęcie programu, obsługę pralki oraz sprawdzenie programu.
- **UltraCareSystem** służy ochronie włókien tkanin dzięki różnym fazom wstępnego mieszania, podczas których detergent i płyn zmiękczający do tkanin mieszane są z wodą, a następnie dozowane do prania. W ten sposób docierają do każdego włókna.
- **UniversalDose Szuflada** z przegródkami na poszczególne rodzaje detergentu, w

tych z przegródką na Pods®, wyposażona w system umożliwiający optymalne rozprowadzanie i mieszanie detergentu oraz rozpuszczanie jego pozostałości po każdym cyklu.

- Para to szybki i łatwy sposób na odświeżenie ubrań. Delikatne programy parowe usuwają nieprzyjemne zapachy i zmniejszają zagniecenia w suchych tkaninach, co ułatwia prasowanie.
- **SensiCare System** wykrywa wielkość wsadu i w ciągu 30 sekund określa czas trwania programu. Program prania jest indywidualnie dostosowany do wielkości ładunku i rodzaju tkanin, nie powodując przy tym wydłużenia czasu pracy ani zwiększenia zużycia energii i wody ponad wymagany poziom.

### 3.2 Przegląd urządzenia

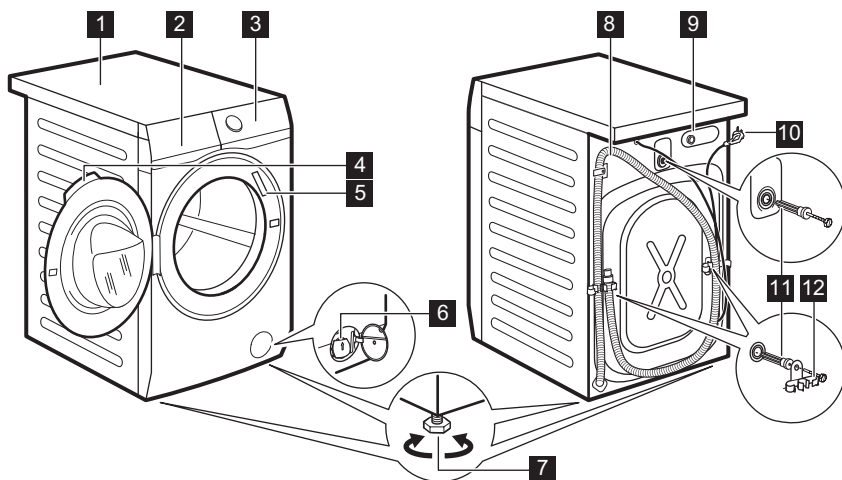

**1** Blat roboczy

**2** Dozownik detergentu

**3** Panel sterowania

**4** Uchwyt drzwi

**5** Tabliczka znamionowa

**6** Filtr pompy opróżniającej

**7** Nóżki do poziomowania urządzenia

**8** Wąż spustowy

**9** Podłączenia węża dopływowego

**10** Przewód zasilający

## 11 Blokadki transportowe

## 12 Uchwyt węża

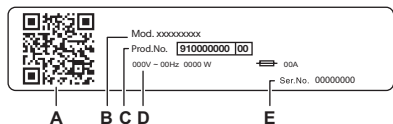

Na tabliczce znamionowej podano:

- A. kod QR
- B. Nazwa modelu
- C. Numer produktu
- D. Znamionowe dane elektryczne
- E. Numer seryjny

Zeskanuj **kod QR** aparatem, aby pobrać na swój smartfon lub tablet naszą aplikację ze sklepu z aplikacjami, i wykonaj wymagane kroki. Zarejestruj swój produkt i wykorzystaj go w pełni.

- Można uzyskać dostęp do szczegółowych informacji, dokumentacji i artykułów dotyczących korzystania z najlepszych funkcji (Instrukcja obsługi dostępna jest również na stronie **electrolux.com/manuals**)
- Można uzyskać porady dotyczące użytkowania, rozwiązywania problemów, serwisowania i napraw (dostępne również pod adresem **electrolux.com/support**)
- Zachęcamy do zakupu akcesoriów, materiałów eksploatacyjnych i oryginalnych części zamiennych do posiadanego urządzenia (dostępne również na stronie **electrolux.com/shop**)

## 4. DANE TECHNICZNE

Wymiar	Szerokość / wysokość / całkowita głębokość	59.7 cm /84.7 cm /65.8 cm
Podłączenie elektryczne	Napięcie Całkowita moc Bezpiecznik Częstotliwość	230 V 2100 W 10 A 50 Hz
Poziom zabezpieczenia przed wnikaniem cząstek stałych i wilgoci zapewniony przez osłonę zabezpieczającą, z wyjątkiem sytuacji, w których urządzenie niskonapięciowe nie ma zabezpieczenia przed wilgocią		IPX4
Ciśnienie doprowadzanej wody	Minimum Maksimum	0,5 bara (0,05 MPa) 10 barów (1,0 MPa)
Zasilanie wodą <sup>1)</sup>		Zimna woda
Maksymalny wsad	Bawelniane	10.0 kg
Prędkość wirowania	Maksymalna prędkość wirowania	1551 obr./min

1) Podłączyć wąż doprowadzający wodę do zaworu z 3/4" gwintem.

## 5. INSTALACJA



### OSTRZEŻENIE!

Patrz rozdział dotyczący bezpieczeństwa.

## 5.1 Rozpakowanie

1. Otworzyć drzwi urządzenia. Wyjąć wszystkie elementy z bębna.



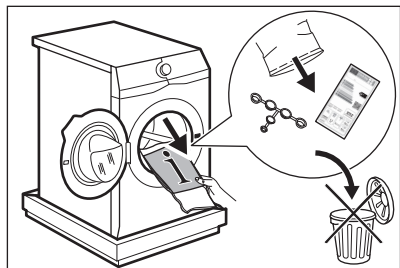

Akcesoria dołączone do urządzenia mogą różnić się zależnie od jego modelu.

2. Położyć jeden z elementów opakowania na podłodze za urządzeniem i ostrożnie położyć urządzenie na tylnej ścianie. Usunąć blok styropianu ze spodu urządzenia.

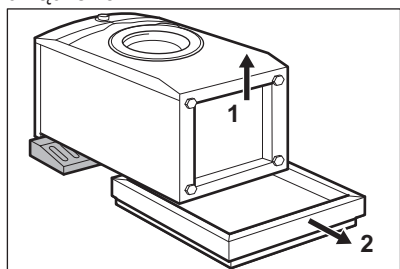

### UWAGA!

Nie kłaść pralki na przedniej ścianie.

3. Ponownie ustawić urządzenie w pozycji pionowej. Zdjąć przewód zasilający i wąż spustowy z uchwytów.

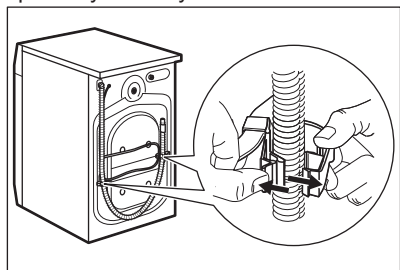

Z węża spustowego może wypłynąć woda. Są to pozostałości wody po testowaniu urządzenia w fabryce.

4. Usunąć trzy blokady transportowe i wyciągnąć plastikowe elementy dystansowe.

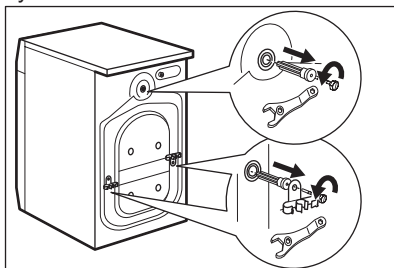

Zaleca się zachowanie opakowania oraz blokad transportowych na przyszłość.

5. W otwory włożyć plastikowe zatyczki znajdujące się w torebce z instrukcją.

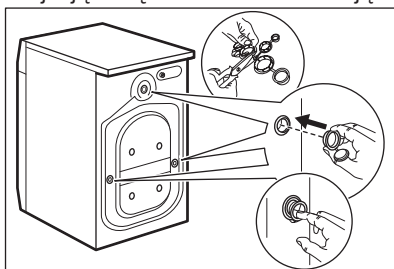

## 5.2 Informacje dotyczące instalacji

### Umiejscowienie i poziomowanie

Należy odpowiednio wyregulować urządzenie, aby zapobiec drganiom, hałasowi i przesuwanemu się urządzenia podczas pracy.

1. Zainstalować urządzenie na płaskim, twardym podłożu. Urządzenie musi być wypoziomowane i stabilne. Upewnić się, że urządzenie nie dotyka ściany lub innych nim urządzeń oraz że jest zapewniony pod nim przepływ powietrza.

2. Poluzować lub dokręcić nóżki, aby wypoziomować urządzenie. Wszystkie nóżki muszą stabilnie opierać się na podłodze.

**⚠ OSTRZEŻENIE!**

Pod nóżkami urządzenia nie umieszcza kartonu, drewna ani podobnych materiałów w celu wypoziomowania.

**Wąż dopływowy**

**⚠ UWAGA!**

Upewnić się, że węże nie są uszkodzone i nie ma wycieków ze złączy. Jeśli wąż dopływowy jest za krótki, nie stosować węży przedłużających. Aby zamówić zamienny wąż dopływowy, należy skontaktować się z centrum serwisowym.

1. Jeśli trzeba przyłączyć wąż dopływu wody z tyłu urządzenia. Zazwyczaj jest on już zainstalowany w fabryce.

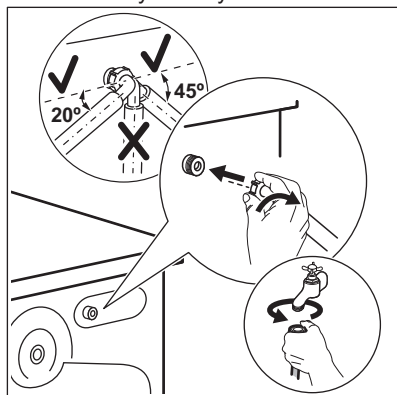

2. Skierować go w prawo lub w lewo, odpowiednio do położenia zaworu wody. Upewnić się, że wąż dopływowy nie jest skierowany pionowo.
3. W razie potrzeby poluzować nakrętkę wieńcową, aby ustawić wąż w odpowiednim położeniu.
4. Niektóre modele mogą być wyposażone w wąż dopływowy z zabezpieczeniem

przed zalaniem. Zabezpieczenie przed zalaniem zapobiega wyciekaniu wody. Sektor w oknie pokazuje tę usterkę A. W takim przypadku należy zamknąć zawór wody i skontaktować się z autoryzowanym centrum serwisowym w celu uzyskania informacji na temat wymiany węża.

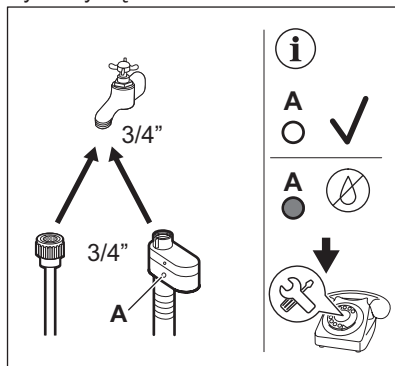

5. Podłączyć wąż dopływowy ZIMNEJ wody do zaworu zimnej wody z gwintem 3/4 cala.

**⚠ OSTRZEŻENIE!**

Temperatura doprowadzanej wody nie może przekraczać 25°C.

**Odprowadzanie wody**

Końcówka węża spustowego powinna znajdować się na wysokości co najmniej 60 cm i nie większej niż 100 cm od powierzchni podłogi.

**i**

Wąż spustowy można przedłużyć maksymalnie do 400 cm. Drugi wąż spustowy i przedłużacz można kupić w autoryzowanym centrum serwisowym.

Wąż spustowy można podłączyć na różne sposoby:

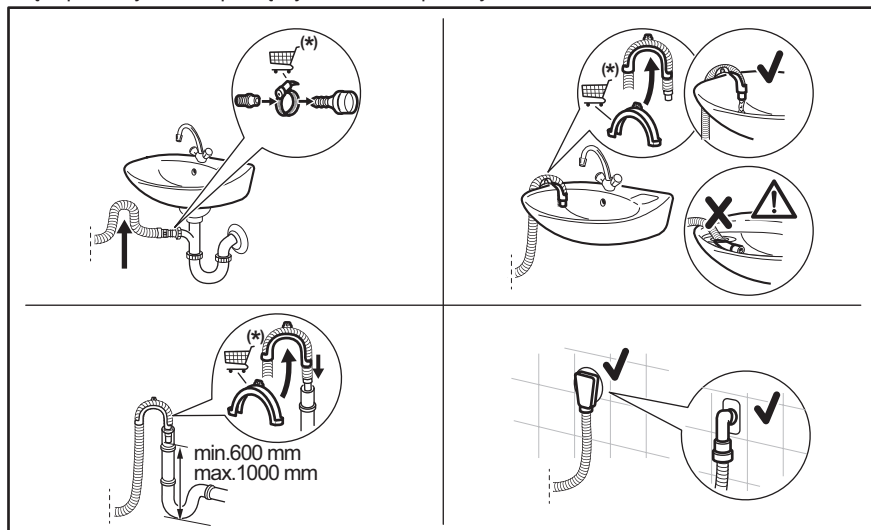

\*Zastrzegamy sobie prawo do wymiany części zamiennych bez uprzedzenia.

Należy ułożyć wąż spustowy w pętlę, aby nie dopuścić do przedostawania się zanieczyszczeń ze zlewu do urządzenia.

Podłączyć wąż spustowy do króćca syfona i zabezpieczyć zaciskiem. Należy ułożyć wąż spustowy w pętlę, aby nie dopuścić do przedostawania się zanieczyszczeń ze zlewu do urządzenia.

Włożyć wąż bezpośrednio do rury kanalizacyjnej zabudowanej w ścianie i zabezpieczyć go zaciskiem.

Bez plastikowej prowadnicy węża, do syfona umywalki – umieścić wąż spustowy na króćcu syfona i zabezpieczyć zaciskiem.

Wąż spustowy można wygiąć do kształtu litery U i umieścić wokół plastikowej prowadnicy. Na krawędzi umywalki – przymocować prowadnicę do zaworu wody lub do ściany.



Upewnić się, że plastikowa prowadnica jest nieruchoma podczas odpompowywania wody, a wąż spustowy nie jest zanurzony w wodzie. Może nastąpić cofnięcie brudnej wody do urządzenia.  
Akcesoria należy zakupić u autoryzowanego sprzedawcy.

Do rury kanalizacyjnej z otworem wentylacyjnym – włożyć wąż spustowy bezpośrednio do rury odpływowej lub kanalizacyjnej.



Należy zawsze zapewnić wentylację końcówki węża spustowego, tj. wewnętrzna średnica rury kanalizacyjnej (min. 38 mm/1,5 cala) musi być większa niż zewnętrzna średnica węża spustowego.

### 5.3 Podłączenie elektryczne

Po zakończeniu instalacji można podłączyć wtyczkę przewodu zasilającego do gniazda elektrycznego.

Na tabliczce znamionowej i w rozdziale „Dane techniczne” podano wymagane parametry znamionowe zasilania. Należy upewnić się, że są one zgodne z parametrami sieciowego źródła zasilania.

Należy sprawdzić, czy domowa instalacja elektryczna może wytrzymać maksymalne wymagane obciążenie, biorąc pod uwagę również inne użytkowane urządzenia.

**Podłączyć urządzenie do gniazda z uziemieniem.**

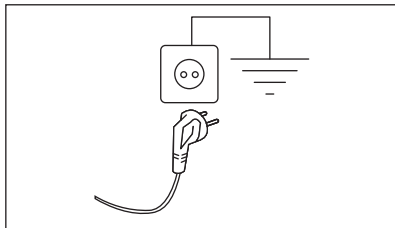

Po zainstalowaniu urządzenia przewód zasilający musi być łatwo dostępny.

Jeśli instalacja urządzenia wymaga wykonania prac elektrycznych, należy skontaktować się autoryzowanym centrum serwisowym.



Producent nie ponosi żadnej odpowiedzialności za uszkodzenia powstałe w następstwie nieprzestrzegania powyższych zaleceń bezpieczeństwa.

## 6. PANEL STEROWANIA

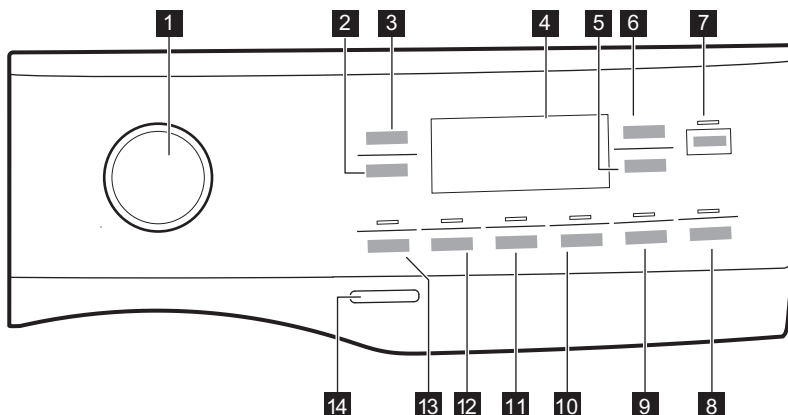
### 6.1 Opis panelu sterowania



Opcje nie są dostępne dla wszystkich programów prania. Zgodność opcji z programami prania przedstawiono w punkcie „Zgodność funkcji i opcji z programami” w rozdziale „Programy”. Poszczególne opcje mogą wykluczać się nawzajem. W takim przypadku urządzenie uniemożliwi jednoczesny wybór niezgodnych opcji. Ekran dotykowy i przyciski powinny być zawsze czyste i suche.

- 1 Pokrętko wyboru programów
- 2 Przycisk Wirowanie
- 3 Przycisk Temperatura
- 4 Wyświetlacz
- 5 Opóźniony start i przycisk dotykowy pilota zdalnego sterowania 
- 6 Przycisk Time Manager
- 7 Przycisk Start/Pauza 
- 8 Przycisk Pods®
- 9 Przycisk Para Łatwe Prasowanie i opcja stałej blokady uruchomienia  3s
- 10 Przycisk Tryb cichy
- 11 Przycisk Dodatkowe płukanie
- 12 Przycisk Odplamianie
- 13 Przycisk Pranie wstępne
- 14 Przycisk Włącz / Wyłącz

## 6.2 Wyświetlacz

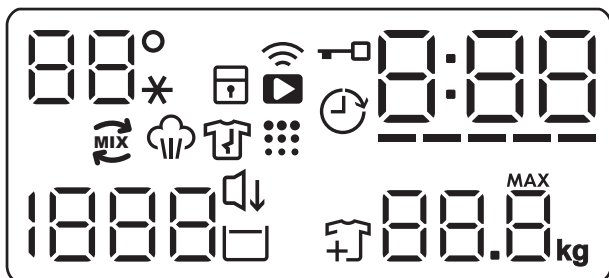

Obszar temperatury:  
 Wskaźnik temperatury.  
 --\* Wskaźnik prania w zimnej wodzie.



Wskaźnik blokady uruchomienia.



Wskaźnik połączenia Wi-Fi.













Wskaźnik zdalnego uruchomienia.



Wskaźnik blokady drzwi.



Wskaźnik opóźnienia rozpoczęcia programu.

	Wskaźnik cyfrowy może pokazywać: <ul style="list-style-type: none"> <li>• Czas trwania programu (np. 2:40).</li> <li>• Czas opóźnienia (np. 2h).</li> <li>• Zakończenie cyklu (0:00).</li> <li>• Kod ostrzeżenia (np. E20).</li> <li>• Wskaźnik błędu (- - -).</li> <li>• Podczas pracy z APLIKACJĄ: APP, AP (punkt dostępu), UPd (aktualizacja). Patrz rozdział „Wi-Fi – konfiguracja połączenia”.</li> <li>• Wskazanie całkowitego czasu pracy urządzenia. Więcej informacji można znaleźć w części „Licznik godzin pracy” w części „Ustawienia”.</li> </ul>
	Wskaźnik Time Manager.
	Wskaźnik UltraCare.
	Wskaźnik fazy parowej.
	Wskaźnik przypominający o czyszczeniu bębna. Sygnalizuje on potrzebę oczyszczenia bębna.
	Obszar wirowania: Wskaźnik prędkości wirowania - - - Wskaźnik funkcji Bez wirowania. Faza wirowania jest wyłączona.
	Wskaźnik Tryb cichy.
	Wskaźnik funkcji Stop z wodą.
	Wskaźnik dodawania prania. Świeci się on na początku fazy prania, gdy możliwe jest zatrzymanie pracy urządzenia i dodanie większej ilości prania.
	Wskaźnik maksymalnego ładunku (patrz punkt „Funkcja wykrywania ładunku Sensi-Care System”). <b>MAX</b> Miga, gdy wielkość ładunku przekracza maksymalny wsad dla wybranego programu.

## 7. POKRĘTŁO I PRZYCISKI

### 7.1 Wprowadzenie



Opcje/funkcje nie są dostępne dla wszystkich programów prania. Należy sprawdzić zgodność opcji/funkcji z programami prania w „Tabeli programów”. Dana opcja/funkcja może wykluczać inną. W takim przypadku urządzenie nie pozwoli na jednoczesny wybór niezgodnych opcji/funkcji.

### 7.2 Włącz / Wyłącz

Naciśnięcie i przytrzymanie tego przycisku przez kilka sekund umożliwi włączenie lub wyłączenie urządzenia. Podczas włączania i wyłączania urządzenia emitowane są dwa różne dźwięki.

W niektórych przypadkach funkcja trybu czuwania automatycznie wyłączy po kilku minutach urządzenie, aby zmniejszyć pobór energii. Należy wtedy ponownie włączyć urządzenie.

Więcej informacji znajduje się w rozdziale  
Codzienna eksploatacja.

### 7.3 Pokręćło wyboru programów

Program można wybrać obracając pokręćłem  
wyboru programów.

### 7.4 Temperatura

Przy wyborze programu prania urządzenie  
automatycznie proponuje domyślną  
temperaturę.

Dotknąć przycisku, aż na wyświetlaczu pojawi  
się żądana wartość temperatury.

Gdy na wyświetlaczu widoczny jest wskaźnik  
--\*, urządzenie nie podgrzewa wody.

### 7.5 Wirowanie

Po ustawieniu programu urządzenie  
automatycznie ustawia domyślną prędkość  
wirowania.

Dotknąć kilkakrotnie ten przycisk, aby:

- **Zmienić prędkość wirowania.** Na  
wyświetlaczu widoczne są wyłączanie  
prędkości wirowania dostępne dla  
ustawionego programu.
- Wybrać opcję **Bez wirowania** -- --.  
Wybranie tej opcji powoduje wyłączenie  
wszystkich faz wirowania. Na  
wyświetlaczu pojawi się wskaźnik -- --.  
Pralka wykonuje tylko fazę odpompowania  
wybranego programu zmywania. Opcję tę  
należy wybrać dla bardzo delikatnych  
tkanin. Urządzenie zużywa więcej wody w  
fazie płukania niektórych programów  
prania.
- Włączyć opcję **Stop z wodą** .  
Wirowanie końcowe nie jest wykonywane.  
Urządzenie nie odpompuje wody z  
ostatniego płukania, aby zapobiec  
powstaniu zagnieciań na praniu. Po  
zakończeniu programu prania w bębnie  
pozostanie woda.  
Wskaźnik  pozostanie włączony. Drzwi  
pozostają zablokowane, a bęben obraca  
się regularnie, aby zmniejszyć ilość  
zagnieciań. Aby odblokować drzwi, należy  
odpompować wodę.

Po dotknięciu przycisku Start/Pauza   
urządzenie wykona fazę wirowania i  
odpompuje wodę.



Urządzenie automatycznie odpompuje  
wodę po około 18 godzinach.

### 7.6 Pranie wstępne

Ta opcja umożliwia dodanie fazy prania  
wstępnego do programu prania.

Zaświeci się odpowiedni wskaźnik nad  
przyciskiem dotykowym.

Ta opcja umożliwia dodanie fazy prania  
wstępnego w 30°C przed fazą prania.

Opcja jest zalecana do mocno zabrudzonego  
prania, zwłaszcza zawierającego piasek, pył,  
błoto lub inne cząstki stałe.



Opcja ta może wydłużyć czas trwania  
programu.

### 7.7 Odplamianie

Dotknąć ten przycisk, aby dodać do  
programu fazę odplamiania.

Zaświeci się odpowiedni wskaźnik nad  
przyciskiem dotykowym.

Opcję tę należy stosować w przypadku  
odzieży z trudnymi do usunięcia plamami.

Po wybraniu tej opcji należy umieścić  
odplamiacz w komorze .

Odplamiacz jest mieszany i podgrzewany z  
detergentem w celu zwiększenia jego  
wydajności.



Opcja ta może wydłużyć czas trwania  
programu.  
Funkcja nie działa w temperaturze  
poniżej 40°C.

### 7.8 Stałe Dodatkowe płukanie

Ta opcja umożliwia dodanie kilku cykli  
płukania odpowiednio do wybranego  
programu prania.

Opcji tej należy używać w przypadku prania rzeczy osób uczulonych na detergenty lub mających wrażliwą skórę.



Opcja ta wydłuża czas trwania programu.

Wskaźnik nad danym przyciskiem dotykowym zaświeci się i pozostanie włączony podczas następujących cykli, aż użytkownik nie wyłączy tej opcji.

## 7.9 Para Łatwe Prasowanie

Opcja ta powoduje dodanie fazy parowej, a następnie krótkiej fazy chroniącej przed zagnieceniami na koniec programu prania.





Faza parowa chroni przed zagnieceniami oraz ułatwia prasowanie odzieży.

Zaświeci się odpowiedni wskaźnik nad przyciskiem dotykowym.

Podczas fazy parowej wskaźnik  świeci się w sposób ciągły.



Opcja ta może wydłużyć czas trwania programu.

Po zakończeniu programu na wyświetlaczu pojawia się , wskaźnik  gaśnie, a wskaźnik  i kontrolka LED Start/Pauza  świecą się w sposób ciągły. Bęben delikatnie obraca się przez około 30 minut, aby zachować działanie pary. Dotknięcie dowolnego przycisku powoduje zatrzymanie fazy chroniącej przed zagnieceniami i odblokowanie drzwi. Urządzenie ponownie proponuje poprzedni program.

Aby przerwać fazę chroniącą przed zagnieceniami, można również:

- nacisnąć przycisk Włącz / Wyłącz i przytrzymać go przez kilka sekund w celu włączenia lub wyłączenia urządzenia.
- Obrócić pokrętko wyboru programów w inne położenie.



Mniejszy ładunek prania umożliwia osiągnięcie lepszych efektów.

## 7.10 Tryb cichy

Naciśnięcie tego przycisku spowoduje włączenie/wyłączenie opcji **Tryb cichy**.

Pośrednie fazy wirowania oraz ostatnia faza są wstrzymane, a program kończy się z wodą w bębnie. Pozwala to zmniejszyć zagniecenia.

Na wyświetlaczu pojawi się wskaźnik . Drzwi pozostają zablokowane. Bęben obraca się regularnie, aby zmniejszyć zagniecenia. Aby otworzyć drzwi, należy odpompować wodę.

Program jest bardzo cichy, można go uruchamiać nocą, gdy dostępne są tańsze taryfy za prąd. W niektórych programach płukania pobierana jest większa ilość wody.

Po dotknięciu przycisku Start/Pauza  urządzenie wykona tylko fazę odpompowania.



Urządzenie automatycznie odpompuje wodę po około 18 godzinach.

## 7.11 Pods®

Naciśnięcie tego przycisku spowoduje włączenie/wyłączenie opcji Pods®.

Po włączeniu świeci się odpowiedni wskaźnik.

Postępować zgodnie z zaleceniami producenta dotyczących dawkowania i przechowywania kapsułek.

Wsypać maksymalnie dwie tabletki lub detergenty jednodawkowe do przegródki Pods® w szufladzie na detergenty.



Opcja pozostaje aktywna również w kolejnych cyklach, aż do jej wyłączenia i wybrania wraz z wybranym programem.

## 7.12 Opóźniony start

Ta opcja umożliwia późniejsze rozpoczęcie programu w bardziej dogodnym czasie.

Dotykać przycisk, aby ustawić żądany czas opóźnienia. Wartość czasu zwiększa się skokowo w zakresie od 1 godz. do 20 godz.



Na wyświetlaczu widoczny będzie wskaźnik  i wybrany czas opóźnienia. Po dotknięciu przycisku Start/Pauza  urządzenie rozpocznie odliczanie czasu i zostaną zablokowane drzwi.

Opóźniony start ustawia również funkcję zdalnego uruchomienia : więcej informacji podano w rozdziale „Wi-Fi – konfiguracja łączności”.

### 7.13 Time Manager

Opcja ta umożliwia skrócenie czasu trwania programu zależnie od wielkości wsadu i stopnia jego zabrudzenia.

Po ustawieniu programu prania na wyświetlaczu pojawia się domyślny czas jego trwania oraz kreski -----.

Dotkną przycisku Time Manager, aby zależnie od potrzeb skrócić czas trwania programu. Na wyświetlaczu pojawi się nowy czas trwania programu i odpowiednio zmniejszy się liczba kreszek:

----- odpowiedni cykl do prania pełnego wsadu średnio zabrudzonych rzeczy.

---- szybki cykl do prania pełnego wsadu lekko zabrudzonych rzeczy.

-- bardzo szybki cykl do prania mniejszego wsadu lekko zabrudzonych rzeczy (zalecana maks. połowa wsadu).

- najkrótszy cykl do odświeżania małej ilości prania.

Funkcja Time Manager jest dostępna tylko z programami w tabeli.

Wskaźnik	Bawełna	Syntetyki
----- 1)	■	■

Wskaźnik	Bawełna	Syntetyki
-----	■	■
----	■	■
-- 2)	■	■
- 2)	■	■

1) Domyślny czas trwania wszystkich programów.

2) Ten poziom opcji Time Manager nie jest dostępny w temperaturze 90°C.

### Time Manager Funkcja z programami parowymi

Podczas ustawiania programu parowego ten przycisk umożliwia wybranie trzech poziomów pary, a czas trwania programu zostanie odpowiednio skrócony:

- ---- : maksimum.
- -- : średni.
- - : minimalny.

### 7.14 Start/Pauza

Dotkną przycisku Start/Pauza , aby uruchomić urządzenie, włączyć tryb pauzy lub przerwać działanie programu.



Ikona  oznacza, że można wstrzymać ten cykl i dodać lub usunąć ubrania. Więcej informacji można znaleźć w rozdziale „Otwieranie drzwi – dodawanie ubrań”.

## 8. USTAWIENIA

### 8.1 Wprowadzenie



Podczas naciskania kombinacji przycisków **nie należy przechylać** palców w dół. Czujniki poniżej są bardzo czułe i mogą zakłócić dokonanie wyboru.

### 8.2 Sygnały dźwiękowe

Urządzenie emituje różne sygnały dźwiękowe w następujących sytuacjach:

- Włączenie urządzenia (specjalny krótki dźwięk).
- Wyłączenie urządzenia (specjalny krótki dźwięk).
- Dotknięcie przycisku (kliknięcie).
- Dokonanie niewłaściwego wyboru (3 krótkie dźwięki).
- Zakończenie programu (sekwencja dźwięków przez około 2 minuty).
- Nieprawidłowe działanie urządzenia (sekwencja krótkich dźwięków przez około 5 minut).

Aby **wyłączyć/włączyć** sygnały dźwiękowe informujące o zakończeniu programu, należy dotknąć jednocześnie i przytrzymać przez około 2 sekundy przyciski Pranie wstępne i Odplamianie. Wyświetlacz pokazuje On/Off .



Po wyłączeniu sygnałów dźwiękowych będą one nadal emitowane w razie nieprawidłowego działania urządzenia.

### 8.3 Blokada uruchomienia

Ta opcja pozwala zapobiec manipulowaniu przez dzieci przy panelu sterowania.

- Aby **włączyć/wyłączyć** tę opcję, należy nacisnąć i przytrzymać przycisk Para Łatwe Prasowanie, aż na wyświetlaczu  **zaświeci się/zgaśnie**.

Po wyłączeniu urządzenie zapamięta wybór tej opcji.

### 8.4 Licznik godzin pracy

Można wyświetlić całkowity czas pracy urządzenia w godzinach, poczynawszy od pierwszego włączenia. Ta wartość zlicza czas pracy cykli (nie obejmuje przerw, czasu opóźnienia rozpoczęcia programu). Aby wyświetlić tę wartość, należy postępować w następujący sposób:

1. Włączyć pralkę naciskając przycisk Włącz / Wyłącz .
2. Nacisnąć i przez kilka sekund przytrzymać przyciski Odplamianie i Dodatkowe płukanie.
3. Po 3 sekundach na wyświetlaczu pokazywana jest łączna liczba godzin pracy urządzenia: np. 1276 godzin, na wyświetlaczu przez 2 sekundy wyświetlany jest tekst Hr, 12 (tysiące i setki) przez 2 sekundy oraz 76 (dziesiątki i jednostki).
4. Aby wyjść z tego trybu, należy nacisnąć dowolny przycisk lub wyłączyć pralkę przyciskiem Włącz / Wyłącz .



Jeśli procedura ta nie działa (ze względu na przekroczenie limitu czasu, lub niewłaściwą kombinację przycisków), należy wyłączyć pralkę i od początku powtórzyć tę sekwencję czynności.

### 8.5 Domyślne ustawienia fabryczne

Ta funkcja umożliwia przywrócenie domyślnych opcji fabrycznych. Aby **włączyć** tę opcję, należy wykonać następujące czynności:

1. Włączyć pralkę naciskając przycisk Włącz / Wyłącz .
2. Nacisnąć i przez kilka sekund przytrzymać przyciski Tryb cichy i Para Łatwe Prasowanie.
3. Na wyświetlaczu pojawi się — — — na ok. 5 sekund.

## 9. PRZED PIERWSZYM UŻYCIEM



Podczas instalacji lub przed pierwszym użyciem w urządzeniu może znajdować się niewielka ilość wody. Woda w urządzeniu jest pozostałością po testach funkcjonalnych przeprowadzonych przez producenta mających na celu upewnienie się, że dostarczone urządzenie jest w idealnym stanie technicznym, bez usterek.

1. Upewnić się, że usunięto wszystkie blokady transportowe z urządzenia.
2. Sprawdzić, czy dostępne jest podłączenie do sieci elektrycznej i czy zawór wody jest otwarty.

3. Wlać 2 litry wody do przegródki na detergent oznaczonej symbolem

Spowoduje to uruchomienie układu odpływowego.

4. Dodać niewielką ilość detergentu do przegródki na detergent oznaczonej symbolem

5. Ustawić i uruchomić program do prania bawełny z ustawioną najwyższą temperaturą, nie wkładając prania do bębna.

Spowoduje to usunięcie wszelkich możliwych zabrudzeń z bębna i zbiornika.

## 10. PROGRAMY

### 10.1 Aplikacja i dodatkowe ukryte programy

Nasza aplikacja zapewnia **szeroki wybór dodatkowych programów ukrytych**. Przyłączyć urządzenie do App, aby wybrać program, który najbardziej odpowiada potrzebom.



W zależności od wymagań rynkowych nazwy programów mogą ulec zmianie bez powiadomienia.

W aplikacji tej można znaleźć pełny opis każdego programu.

Training Gear

Kurtki

Odzież piłkarska

Odzież narciarska

Buty biegowe

Pościel XL

Zasłony

Poduszki

Ręczniki

Usuwanie sierści

Łatwe prasowanie

Antyalergiczny

Jeans

Ubrania dziecięce

Pościel

Mini wsad

Para - Kaszmir

Koszule

Autoczyszczenie

### 10.2 Tabela programów

#### Programy prania

Program	Opis programu
Ultraquick 59min	Bawełna i mieszane tkaniny syntetyczne. Idealnie nadaje się do szybkiego prania wsadu w ciągu dnia, zapewniając lepszą pielęgnację odzieży i dobre efekty prania już w temperaturze 30°C.

Program	Opis programu
Bawełna	Białe i kolorowe tkaniny bawełniane. Idealny do usuwania normalnych i silnych zabrudzeń.
Syntetyki	Tkaniny syntetyczne lub mieszane. Średnio zabrudzone.
Delikatne	Delikatne tkaniny, takie jak akryl, wiskoza oraz tkaniny mieszane wymagające delikatnego prania. Średnio zabrudzone.
 Wełna/Jedwab	Rzeczy wełniane nadające się do prania w pralce, wełniane i inne tkaniny przeznaczone do prania ręcznego z symbolem „Pranie ręczne” <sup>1)</sup>
Szybki 20 min	Rzeczy bawełniane i syntetyczne, lekko zabrudzone lub noszone jeden raz.

### Program parowy z działaniem systemu FreshScent

Program parowy można wykorzystywać do usuwania zagniecień i niepożądanych zapachów<sup>2)</sup> z odzieży, która wymaga jedynie odświeżenia – bez konieczności prania. Włókna tkanin ulegają rozluźnieniu i ich późniejsze prasowanie jest łatwiejsze. Po zakończeniu programu należy szybko wyjąć pranie z bębna<sup>3)</sup>. Programy parowe nie realizują żadnych cykli higienicznych. Nie należy włączać tego programu dla następujących rodzajów rzeczy:

- Rzeczy nieprzeznaczone do suszenia w suszarce.
- Rzeczy z oznaczeniem „Tylko pranie chemiczne”.

**Electrolux Środek zapachowy**. Dzięki zastosowaniu tego łagodnego środka zapachowego pranie będzie pachniało jak świeżo wyprane. Należy uważnie przeczytać instrukcje dostarczone wraz ze środkami zapachowymi. Jeśli ładunek prania jest mniejszy, należy zmniejszyć dawkę środka zapachowego. Przycisk Time Manager umożliwi skrócenie czasu trwania programu, jeśli odświeżane są rzeczy przeznaczone do prania w niskiej temperaturze.

#### **NIE NALEŻY:**

- Suszyć odzieży odświeżonej z dodatkiem zapachu w suszarce. Spowoduje to ulotnienie się zapachu.
- Stosować środka zapachowego do innych celów niż opisane.
- Stosować środka zapachowego do nowej odzieży. Nowa odzież może zawierać pozostałości substancji wykończalnych, które mogłyby wejść w reakcję ze środkiem zapachowym.



Zapach jest dostępny w sklepie internetowym **Electrolux** lub u autoryzowanego dealera.



Odświeżanie parowe

**Tkaniny bawełniane, syntetyczne i mieszane.** Specjalny cykl parowy bez prania, który umożliwia przygotowanie wysuszonego prania do prasowania lub odświeżenie odzieży noszonej jeden raz. Program zmniejsza zagniecenia, nieprzyjemne zapachy i rozluźnia włókna tkanin. Nie stosować detergentu.

Wirowanie/Odpompowanie

Odwirowanie prania i odpompowanie wody z bębna. Wszystkie tkaniny z wyjątkiem wełnianych i bardzo delikatnych.

Płukanie

Wszystkie tkaniny z wyjątkiem wełnianych i bardzo delikatnych. Program do płukania i odwirowania odzieży. Domyślną prędkością wirowania jest ta stosowana w programach do prania tkanin bawełnianych. Zmniejszyć prędkość wirowania odpowiednio do rodzaju prania. W razie potrzeby ustawić opcję Dodatkowe płukanie, aby dodać płukanie. Przy niskiej prędkości wirowania urządzenie przeprowadza cykl delikatnego płukania i krótkiego wirowania.

Program	Opis programu
---------	---------------



Odzież sportowa	<b>Odzież sportowa, włókna syntetyczne</b> , takie jak mieszanka poliestru i elastanu, poliamid. Nadaje się do usuwania potu i zanieczyszczeń z ciała z technicznej odzieży sportowej.
-----------------	--

Koldry	<b>Pojedynczy syntetyczny koc, odzież pikowana, kołdra, kurtki puchowe itp.</b>
--------	---

  
Outdoor

 Nie używać płynu zmiękczającego do tkanin i upewnić się, że w dozowniku detergentu nie pozostał płyn.

Odzież turystyczna, techniczna, sportowa, kurtki z materiałów nieprzemakalnych i oddychających, kurtki typu shell z odpinanym polarem lub wewnętrznym ociepleniem. Zalecana wielkość wsadu to 2.0 kg. Program ten może także służyć jako faza odtwarzania właściwości tkanin nieprzemakalno-oddychających, zwłaszcza tkanin z powłoką hydrofobową. Aby prawidłowo odtworzyć właściwości nieprzemakalno-oddychające, należy postępować zgodnie z poniższymi zaleceniami:

- Wlać detergent piorący do przegródki 
- Wlać specjalny środek odtwarzający właściwości nieprzemakalno-oddychające do przegródki na płyn zmiękczający 
- Zmniejszyć wielkość wsadu do 1.0 kg.

 Aby wzmocnić właściwości nieprzemakalno-oddychające, należy wysuszyć pranie w suszarce bębnowej, ustawiając program suszący Outdoor (jeśli jest Dostępny i suszenie w suszarce jest dozwolone w instrukcjach umieszczonych na metce).





  
Higieniczne

Białe rzeczy bawełniane. Ten wysokowydajny program prania w połączeniu z cyklem parowym usuwa ponad 99,99% bakterii i wirusów <sup>4)</sup> utrzymując temperaturę powyżej 60°C przez całą fazę prania; przy dodatkowym oddziaływaniu fazy parowej na włókna zintensyfikowane płukanie zapewnia prawidłowe usuwanie pozostałości po detergencie oraz mikroorganizmów. Program ten zmniejsza ilość pyłków i cząstek alergizujących.

Eco 40-60	Cykl niskoenergetyczny dla tkanin bawełnianych. Zmniejsza temperaturę i wydłuża czas, aby osiągnąć dobre efekty prania.
-----------	---

- 1) Podczas tego cyklu bęben obraca się powoli i pierze delikatne. Może wydawać się, że bęben nie obraca się lub że nie obraca się prawidłowo, jednak jest to normalne w tym programie.
- 2) Program parowy nie usuwa bardzo intensywnych zapachów.
- 3) Po poddaniu działania pary pranie może być wilgotne. Należy rozwiesić rzeczy na kilka minut.
- 4) Testowany pod kątem Staphylococcus aureus, Enterococcus faecium, Candida albicans, Pseudomonas aeruginosa i MS2 Bacteriophage w zewnętrznym teście przeprowadzonym przez Swissatest Testmaterialien AG w 2021 r. (Raport z badań nr 202120117).

## Temperatura programu, maksymalna prędkość wirowania i maksymalny wsad

Program	Domyślna temperatura Zakres temperatury	Referencyjna prędkość wirowania Zakres prędkości wirowania	Maksymalny wsad
Ultraquick 59min	30°C 60°C – 30°C	1600 obr./min 1600 obr./min – 400 obr./min	5.0 kg
Bawełna	40°C 90°C – pranie w zimnej wodzie	1600 obr./min 1600 obr./min – 400 obr./min	10.0 kg
Syntetyki	30°C 60°C – pranie w zimnej wodzie	1200 obr./min 1200 obr./min – 400 obr./min	4.0 kg
Delikatne	30°C 40°C – pranie w zimnej wodzie	800 obr./min 1200 obr./min – 400 obr./min	2.0 kg
 Włna/Jedwab	40°C 40°C – pranie w zimnej wodzie	1200 obr./min 1200 obr./min – 400 obr./min	2.0 kg
Szybki 20 min	30°C 40°C – 30°C	1200 obr./min 1600 obr./min – 400 obr./min	3.0 kg
 Odświeżanie parowe	-	-	1.0 kg
Wirowanie/Odpompowanie	-	1600 obr./min 1600 obr./min – 400 obr./min	10.0 kg
Płukanie	-	1600 obr./min 1600 obr./min – 400 obr./min	10.0 kg
Odzież sportowa	30°C 60°C – pranie w zimnej wodzie	1200 obr./min 1200- 400 obr./min.	4.0 kg
Kołdry	30°C 60°C – pranie w zimnej wodzie	800 obr./min 800 - 400 obr./min.	3.0 kg
 Outdoor	30°C 40°C – pranie w zimnej wodzie	1200 obr./min 1200 obr./min – 400 obr./min	2.0 kg <sup>1)</sup> 1.0 kg <sup>2)</sup>
 Higieniczne	60°C	1600 obr./min 1600 obr./min – 400 obr./min	10.0 kg

Program	Domyślna temperatura Zakres temperatury	Referencyjna prędkość wirowania Zakres prędkości wirowania	Maksymalny wsad
Eco 40-60	40°C <sup>3)</sup>	1600 obr./min 1600 obr./min – 400 obr./min	10.0 kg

- 1) Program prania.
- 2) Program prania i faza impregnacji.
- 3) Zgodnie z rozporządzeniem 2019/2023 Komisji UE ten program prania w temperaturze 40°C umożliwia pranie razem – w ramach tego samego cyklu – średnio zabrudzonych tkanin bawełnianych przeznaczonych do prania w temperaturze 40°C lub 60°C.



Informacje dotyczące temperatury prania, czasu trwania programu i innych parametrów są zawarte w rozdziale „Parametry eksploatacyjne”.







Najbardziej wydajnymi programami pod względem zużycia energii są ogólnie te, które umożliwiają pranie w niższej temperaturze i trwają dłużej.

### 10.3 Woolmark Wool Care – Green (zielony)



Firma Woolmark Company zatwierdziła cykl prania wełny dostępny w tym urządzeniu jako nadający się do prania odzieży wełnianej oznaczonej metką „Prac ręcznie” pod warunkiem, że pranie zostanie wykonane zgodnie ze wskazówkami umieszczonymi na metce odzieży oraz zaleceniami producenta pralki. M1361  
W wielu krajach symbol Woolmark jest certyfikowanym znakiem towarowym.

## 10.4 Zgodność opcji z programami

	Ultraquick 59min	Bawełna	Syntetyki	Delikatne	 Wełna/Jedwab	Szybki 20 min	 Odświeżanie parowe	Wirowanie/Odpompowanie	Płukanie	Odzież sportowa	Kotdry	 Outdoor	 Higieniczne	Eco 40-60
Wirowanie	■	■	■	■	■	■		■	■	■	■	■	■	■
 Wstrzymanie płukania	■	■	■	■	■				■	■		■	■	■
 Ciche		■	■	■						■				
--- Bez wirowania		■	■	■	■	■	■ <sup>1)</sup>	■	■	■	■	■	■	■
Odplamianie <sup>2)</sup>		■	■							■			■	
Pranie wstępne		■	■							■				
Time Manager <sup>3)</sup>		■	■				■							
Dodatkowe płukanie	■	■	■	■					■	■		■	■	
Para Łatwe Prasowanie <sup>2)</sup>	■	■	■							■			■	
PODS®	■	■	■	■		■				■		■	■	■
Opóźniony start	■	■	■	■	■	■	■	■	■	■	■	■	■	■

1) Po wybraniu opcji „Bez wirowania” urządzenie tylko odpompuje wodę.

2) Funkcja nie jest dostępna z temperaturą poniżej 40°C.

3) Po wybraniu najkrótszego czasu trwania programu zaleca się zmniejszenie wielkości wsadu. Pełny załadunek prania jest możliwy, ale efekty prania mogą być mniej zadowalające.

### Odpowiednie detergenty do programów prania

Program	Uniwersalny proszek do prania <sup>1)</sup>	Uniwersalny w płynie	W płynie do tkanin kolorowych	Do tkanin delikatnych i wełny	Specjalne
Ultraquick 59min	--	▲	▲	--	--



Program	Uniwersalny proszek do prania <sup>1)</sup>	Uniwersalny w płynie	W płynie do tkanin kolorowych	Do tkanin delikatnych i wełny	Specjalne
Bawełna	▲	▲	▲	--	--
Syntetyki	▲	▲	▲	--	--
Delikatne	--	--	--	▲	▲
Wełna/Jedwab	--	--	--	▲	▲
Szybki 20 min	--	▲	▲	--	--
Odzież sportowa	--	▲	▲	--	▲
Kołdry	--	--	--	▲	▲
Outdoor	--	--	--	▲	▲
Higieniczne	▲	▲	--	--	▲
Eco 40-60	▲	▲	▲	--	--

1) W temperaturze powyżej 60°C zaleca się stosowanie detergentu w proszku.

▲ = Zalecane

-- = Niezalecane

## 11. 📶 WI-FI – KONFIGURACJA ŁĄCZNOŚCI

W tym rozdziale opisano, w jaki sposób nawiązać połączenie między urządzeniem a siecią Wi-Fi oraz powiązać je ze smartfonem

Funkcja ta umożliwi otrzymywanie powiadomień, a także sterowanie urządzeniem i monitorowanie jego działania za pomocą smartfona.

Funkcja Wi-Fi jest domyślnie wyłączona.

Aby podłączyć urządzenie do sieci i korzystać ze wszystkich funkcji i usług, niezbędne są:

- Domowa sieć bezprzewodowa z działającym połączeniem internetowym.
- Smartfon połączony z siecią bezprzewodową.

### Parametry modułu Wi-Fi

<b>Częstotliwość</b>	2,412-2,472 GHz dla rynku europejskiego
<b>Protokół</b>	IEEE 802.11b/g/n
<b>Maks. moc</b>	< 20 dBm
<b>Szyfrowanie</b>	WPA, WPA2, WPA3

### 11.1 Kod QR na tabliczce znamionowej

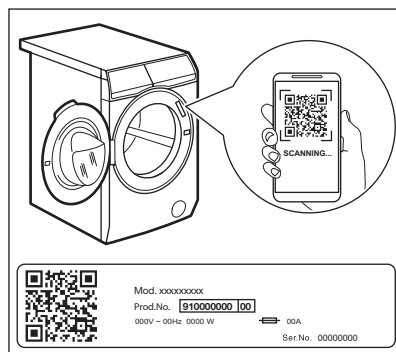

**Kod QR można wykorzystać na dwa sposoby:**

- Zeskanuj kod QR przy użyciu aplikacji w aparacie smartfona lub tabletu, aby pobrać na niego aplikację ze sklepu z aplikacjami na i wykonać wymagane kroki.
- Aby uprościć ten proces, sparować smartfon z pralką. Zeskanuj kod QR przy użyciu skanera w naszej aplikacji.

## 11.2 Instalacja i konfiguracja App



Aplikacja App umożliwia sterowanie urządzeniem pralniczym za pomocą smartfona. Zawiera ona dużą liczbę programów, przydatnych funkcji oraz informacje o produkcie idealnie dostosowane do urządzenia. Za pomocą aplikacji można wybierać programy dostępne na panelu sterowania urządzenia, a także odblokowywać dodatkowe programy dostępne tylko ze smartfona. Z czasem, wraz z pojawianiem się nowych wersji aplikacji, dodatkowe programy mogą ulec zmianie. To sposób na dostosowaną do własnych potrzeb pielęgnację prania – z wykorzystaniem smartfona.

W celu nawiązywania połączenia między urządzeniem a aplikacją należy stanąć w pobliżu urządzenia ze smartfonem.

Upewnić się, że smartfon jest połączony z siecią bezprzewodową.

1. Przejść do App Store na smartfonie lub zeskanować kod QR (*patrz punkt „Kod QR na tabliczce znamionowej”*).
2. Pobrać i zainstalować naszą aplikację.
3. Upewnić się, że w urządzeniu została uruchomiona funkcja łączności Wi-Fi. W przeciwnym razie zapoznać się z następnym punktem „Konfiguracja połączenia bezprzewodowego urządzenia”.
4. Uruchomić aplikację. Wybrać kraj i język, a następnie zalogować się przy użyciu adresu e-mail i hasła. Jeśli użytkownik nie ma jeszcze własnego konta, należy je utworzyć według instrukcji w aplikacji App.
5. Aby zarejestrować i skonfigurować urządzenie, należy postępować zgodnie ze wskazówkami w aplikacji.

### 11.3 Konfiguracja połączenia bezprzewodowego urządzenia

1. Naciśnąć i przytrzymać przez kilka sekund przycisk **Włącz / Wyłącz**, aby włączyć urządzenie. Odczekać ok. 10

sekund przed przystąpieniem do dalszej konfiguracji funkcji łączności bezprzewodowej.

2. Wybrać program za pomocą pokręćta wyboru programów.
3. Jednocześnie naciśnij i przytrzymaj przez kilka sekund przyciski Time Manager i Opóźniony start aż usłyszysz odgłos „kliknięcia”. Zwolnić przyciski. Na wyświetlaczu pojawi się na 5 sekund wskazanie **On** i zacznie migać wskaźnik .

Nastąpi uruchomienie modułu łączności bezprzewodowej.



Upewnić się, że aplikacja jest gotowa do nawiązania połączenia.

4. Po upływie ok. 10 s **RP** na wyświetlaczu pojawi się wskazanie (ang. **Access Point** – punkt dostępowy).



Punkt dostępu będzie otwarty przez ok. 5 minut.

5. Skonfiguruj aplikację App w smartfonie lub tablecie i postępuj zgodnie ze wskazówkami, aby połączyć go z siecią Wi-Fi.
6. Po skonfigurowaniu łączności bezprzewodowej, gdy nastąpi powrót do ekranu z informacjami o programie, na wyświetlaczu pojawi się wskaźnik .



Każdorazowo po włączeniu urządzenia będzie ono potrzebować 10 sekund na nawiązanie połączenia z siecią. Po nawiązaniu połączenia przestanie migać wskaźnik .

**Aby wyłączyć połączenie bezprzewodowe po jego skonfigurowaniu**, jednocześnie naciśnij i przytrzymaj przez kilka sekund przyciski Time Manager i Opóźniony start, aż rozlegnie się pierwszy sygnał dźwiękowy. Zwolnić przyciski. Na wyświetlaczu pojawi się na 5 sekund wskazanie **OFF**.



Po wyłączeniu i ponownym włączeniu urządzenia połączenie bezprzewodowe zostanie automatycznie wyłączone.

**Aby skasować dane logowania do sieci bezprzewodowej**, należy jednocześnie dotknąć i przytrzymać przez kilka sekund przyciski Time Manager i Opóźniony start, aż rozlegnie się drugi sygnał dźwiękowy: Na kilka sekund na wyświetlaczu pojawi się

## 11.4 Zdalne uruchomienie

Funkcja zdalnego uruchomienia umożliwia zdalne uruchomienie cyklu.





Funkcja włącza się automatycznie po naciśnięciu przycisku Start/Pauza  w celu uruchomienia programu, ale można również uruchomić program prania zdalnie. Funkcja ta jest wyłączona, gdy otwarte są drzwiczki.

Po zainstalowaniu aplikacji i nawiązaniu połączenia bezprzewodowego można włączyć funkcję zdalnego uruchomienia:

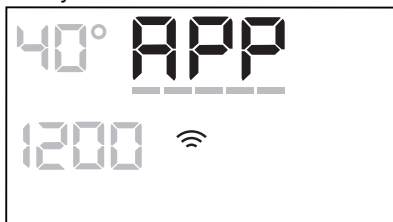
1. Należy dotknąć przycisku Łatwe Prasowanie . Spowoduje to miganie przez kilka sekund wskaźnika APP na wyświetlaczu.





2. Aby włączyć funkcję zdalnego uruchomienia, należy dotknąć przycisku Start/Pauza , zanim przestanie migać wskaźnik APP.

Na ekranie z podsumowaniem parametrów programu pojawią się wskaźniki  i  i zostaną zablokowane drzwi. Teraz można uruchomić program zdalnie.



Dotknięcie przycisku Start/Pauza , gdy przestanie migać wskaźnik APP, nie spowoduje włączenia funkcji zdalnego uruchomienia, lecz uruchomienie ustawionego programu.

**Aby wyłączyć funkcję zdalnego uruchomienia**, należy dotknąć przycisku Łatwe Prasowanie  i potwierdzić, naciskając przycisk Start/Pauza .

## 11.5 Aktualizacja bezprzewodowa

Aplikacja może zaproponować aktualizację oprogramowania urządzenia.

Aktualizację można zaakceptować tylko w aplikacji.

Jeśli trwa program, aplikacja poinformuje, że aktualizacja uruchomi się po jego zakończeniu.

Podczas aktualizacji na wyświetlaczu urządzenia będzie widoczne wskazanie UPd.

Nie wyłączać ani nie odłączać urządzenia od zasilania podczas aktualizacji.

Z urządzenia będzie można korzystać po pomyślnym zakończeniu aktualizacji, które nie jest sygnalizowane żadnym powiadomieniem.

W razie wystąpienia błędu na wyświetlaczu pojawi się wskazanie **E r r**. W takim przypadku należy nacisnąć dowolny przycisk lub obrócić pokrętkę, aby powrócić do normalnego korzystania z urządzenia.

## 12. CODZIENNA EKSPLOATACJA

### **⚠ OSTRZEŻENIE!**

Patrz rozdział dotyczący bezpieczeństwa.

### 12.1 Włączanie urządzenia

1. Podłączyć wtyczkę do gniazda zasilania.
2. Otworzyć zawór wody.
3. Nacisnąć i przytrzymać przez kilka sekund przycisk **Włącz / Wyłącz**, aby włączyć urządzenie.

Rozlegnie się krótki sygnał dźwiękowy.

### 12.2 Wkładanie prania

1. Otworzyć drzwi urządzenia.
2. Strzepnąć rzeczy przed włożeniem ich do urządzenia.
3. Włożyć pranie do bębna (należy robić to pojedynczo).

Upewnij się, że w bębnie nie jest zbyt dużo prania.

4. Dokładnie zamknąć drzwi.

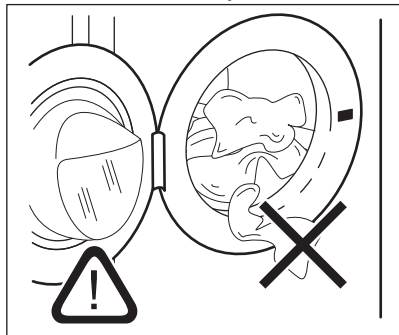

### **⚠ UWAGA!**

Należy upewnić się, że nie doszło do przytraśnięcia prania między drzwiami a uszczelką. Istnieje ryzyko wycieku wody lub zniszczenia prania.

### **⚠ UWAGA!**

Pranie rzeczy mocno zabrudzonych olejem, z tłustymi plamami, może spowodować uszkodzenie gumowych części pralki.

### 12.3 Ręczne stosowanie detergentów i dodatków

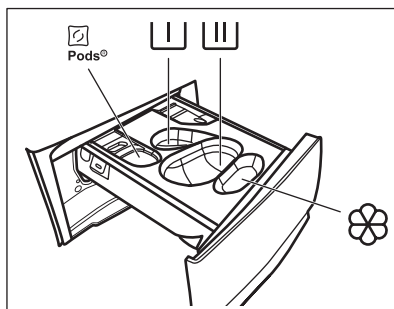

 – Komora na detergent w kapsułkach (maks. 2 kapsułki). Stosując tabletki z detergentem należy upewnić się, że włączona jest opcja Pods®.

 – Przegródka na program prania wstępnego i namaczania (tylko detergent w proszku).



– Przegródka na detergent do prania (tylko detergent w proszku).



Podczas korzystania z tej komory należy upewnić się, że opcja Pods® jest wyłączona.



Stosując detergent w płynie należy pamiętać o włożeniu pojemnika na detergent w płynie .



– Przegródka na płyn zmiękczający do tkanin i inne środki (płyn do płukania, krochmal).

**MAX** – Zawsze stosować się do instrukcji podanych na opakowaniach produktów, nie przekraczając zadanego maksymalnego poziomu (**MAX**). Taka ilość gwarantuje najlepsze efekty prania.



Po zakończeniu cyklu prania usunąć w razie potrzeby resztki detergentu z dozownika detergentu.

Wykonać następujące czynności

1. Otworzyć dozownik detergentu.

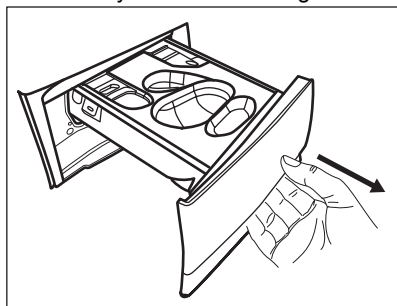

2. Jeśli ustawiono fazę prania wstępnego, umieścić detergent w proszku w przegródce .
3. Do prania zasadniczego należy wybrać odpowiednią komorę w zależności od rodzaju detergentu:

a) Umieścić **detergent w proszku** w przegródce .

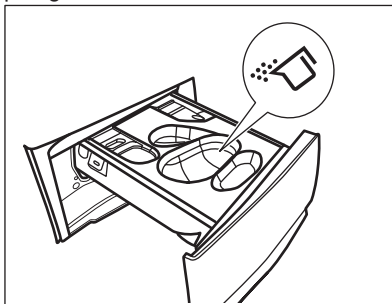

b) Po włożeniu odpowiedniego pojemnika wlać **detergent w płynie** do tej samej przegródki .

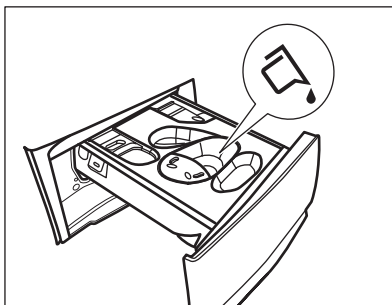
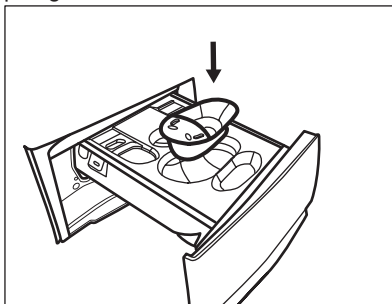

c) Umieścić **tabletki** w komorze . Upewnić się, że opcja Pods® jest wyłączona.

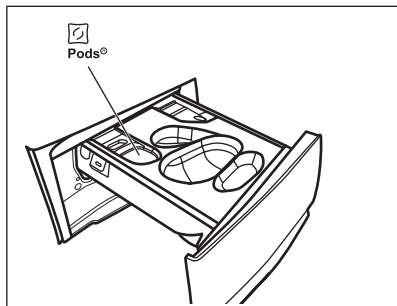

4. Wlać płyn zmiękczający do tkanin do komory .
5. Zamknąć dozownik detergentu.

## 12.4 Ustawianie programu

1. Ustawić pokrętko wyboru programów, aby wybrać żądany program prania. Zaświeci się wskaźnik odnośnego programu.

Eco 40-60 to program, do którego odnoszą się informacje z etykiety energetycznej. Zacznie migać wskaźnik przycisku Start/

Pauza .

Na wyświetlaczu pojawią się następujące informacje: orientacyjny czas trwania programu, maksymalny deklarowany ładunek dla ustawionego programu (tylko przez kilka sekund), domyślna temperatura, domyślna prędkość wirowania, wskaźniki faz prania (jeśli są dostępne).

2. Aby zmienić temperaturę i/lub prędkość wirowania, należy dotknąć odpowiednich przycisków.
3. W razie potrzeby można wybrać jedną lub więcej opcji, dotykając odpowiednich przycisków. Na wyświetlaczu pojawią się odpowiednie wskaźniki i zmienią się wyświetlane informacje.



Jeśli wybór jest **niemożliwy**, rozlegnie się sygnał dźwiękowy.

## 12.5 Uruchamianie programu

Dotknąć przycisku Start/Pauza , aby uruchomić program.



Odpowiedni wskaźnik przestanie migać i pozostanie włączony.

Nastąpi uruchomienie programu, drzwi są zablokowane. Na wyświetlaczu pojawi się wskaźnik .



Gdy urządzenie napełnia się wodą, na krótki czas może włączyć się pompa opróżniająca.





## 12.6 Opcja uruchomienia programu z opóźnieniem

1. Dotknąć kilkakrotnie przycisku Opóźniony start, aż na wyświetlaczu pojawi się żądany czas opóźnienia. Na wyświetlaczu pojawi się wskaźnik .
2. Dotknąć przycisku Start/Pauza . Nastąpi zablokowanie drzwi urządzenia i rozpocznie się odliczanie czasu opóźnienia. Na wyświetlaczu pojawi się wskaźnik .

Po zakończeniu odliczania czasu program uruchomi się automatycznie.

### Anulowanie opóźnienia rozpoczęcia programu po rozpoczęciu odliczania

Aby anulować opóźnienie rozpoczęcia programu:

1. Dotknąć przycisku Start/Pauza , aby wstrzymać pracę urządzenia. Zacznie migać odpowiedni wskaźnik.
2. Dotknąć kilkakrotnie przycisku Opóźniony start, aż na wyświetlaczu pojawi się  i zgaśnie wskaźnik .
3. Ponownie dotknąć przycisku Start/Pauza , aby natychmiast uruchomić program.

### Zmiana opóźnienia rozpoczęcia programu po rozpoczęciu odliczania

Aby zmienić opóźnienie rozpoczęcia programu:

1. Dotknąć przycisku Start/Pauza , aby wstrzymać pracę urządzenia. Zacznie migać odpowiedni wskaźnik.
2. Dotknąć kilkakrotnie przycisku Opóźniony start, aż na wyświetlaczu pojawi się żądany czas opóźnienia.

3. Ponownie dotknąć przycisku Start/Pauza , aby rozpocząć nowe odliczanie czasu.

## 12.7 Funkcja wykrywania ładunku SensiCare System



Czas trwania programu podany na wyświetlaczu odpowiada **średniemu/dużemu ładunkowi**.

Po dotknięciu przycisku Start/Pauza  wskaźnik maksymalnego ładunku gaśnie, a funkcja SensiCare System rozpoczyna wykrywanie wielkości ładunku:

1. Urządzenie wykrywa ładunek podczas pierwszych 30 sekund. W programach, w których dostępna jest funkcja Time Manager, podczas tej fazy paski Time Manager funkcji ----, widoczne pod cyfrowym wskazaniem czasu, odtwarzają prostą animację. Bęben wykonuje krótkie obroty.
2. Czas trwania programu zmienia się odpowiednio – może wydłużyć się lub skrócić. Po kolejnych 30 sekundach rozpoczyna się napełnianie wodą.

Po zakończeniu wykrywania wsadu, **jeśli bęben jest przeciążony**, wskaźnik **MAX** miga na wyświetlaczu:

W takim przypadku w ciągu 30 sekund można wstrzymać pracę urządzenia i wyjąć z bębna kilka rzeczy.

Po wyjęciu części prania dotknąć przycisku Start/Pauza , aby ponownie uruchomić program. Fazę SensiCare można powtarzać maksymalnie trzykrotnie (patrz punkt 1).

**Ważne!** Jeśli użytkownik nie zmniejszy ciężaru ładunku, program prania rozpocznie się pomimo przeładowania. Wtedy efekty prania mogą nie być zadowalające.



Okolo 20 minut po rozpoczęciu programu czas trwania programu może ponownie się zmienić z uwagi na ilość wody wchłoniętą przez włókna.





Funkcja wykrywania SensiCare działa wyłącznie z pełnymi programami prania, jeśli nie skrócono czasu trwania programu za pomocą przycisku Time Manager.



Funkcja SensiCare System nie jest dostępna we wszystkich programach, jak: Wełna/Jedwab, Płukanie i programy z krótkimi cyklami.

## 12.8 Przerwanie programu i zmiana opcji

W czasie trwania programu można zmienić **tylko niektóre** opcje:

1. Dotknąć przycisku Start/Pauza . Zacznie migać odpowiedni wskaźnik.
2. Zmienić opcje. Informacje podane na wyświetlaczu odpowiednio zmieniają się.
3. Dotknąć ponownie przycisku Start/Pauza .

Program prania będzie kontynuowany.

## 12.9 Anulowanie trwającego programu



1. Naciśnij przycisk Włącz / Wyłącz, aby anulować ten program i wyłączyć urządzenie.
2. Nacisnąć ponownie przycisk Włącz / Wyłącz, aby włączyć urządzenie.

Teraz można ustawić nowy program zmywania.





Jeśli zakończyła się faza SensiCare i rozpoczęło się napełnianie wodą, ten nowy program rozpocznie się **bez powtarzania fazy SensiCare**. Woda i detergent nie są odpompowywane, aby uniknąć marnotrawstwa. Na wyświetlaczu pojawi się maksymalny czas trwania programu, który zaktualizuje się okolo 20 minut po rozpoczęciu nowego programu.

Możliwy jest również inny sposób anulowania programu:

1. Dotknąć przycisku Start/Pauza .
2. Obrócić pokrętkę wyboru programów w położenie „Reset” •.
3. Odczekać 1 sekundę. Na wyświetlaczu widoczne jest wskazanie . Teraz można ustawić nowy program zmywania.

## 12.10 Otwieranie drzwi – dokładanie prania



Jeśli ikona  jest włączona, można otworzyć drzwi.

Gdy uruchomiony jest program lub funkcja uruchomienia z opóźnieniem, drzwi urządzenia są zablokowane. Na wyświetlaczu pojawi się wskaźnik .



Jeśli temperatura i poziom wody w bębnie są zbyt wysokie lub bęben nadal obraca się, nie należy otwierać drzwi urządzenia.

Aby dodać lub usunąć ubrania:

1. Dotknąć przycisk Start/Pauza . Na wyświetlaczu zgaśnie wskaźnik blokady drzwi.
2. Otworzyć drzwi urządzenia. W razie potrzeby dołożyć lub wyjąć rzeczy z bębna. Zamknąć drzwi i dotknąć przycisk Start/Pauza . Następuje kontynuacja programu lub funkcji opóźnienia rozpoczęcia programu.

## 12.11 Zakończenie programu

Po zakończeniu programu urządzenie zatrzyma się automatycznie. Emitowane są sygnały dźwiękowe (jeśli są włączone). Na wyświetlaczu pojawia się wskazanie .

Zgaśnie wskaźnik przycisku Start/Pauza .

Drzwi odblokują się i zgaśnie wskaźnik .

1. Nacisnąć przycisk Włącz / Wyłącz , aby wyłączyć urządzenie. Po upływie pięciu minut od momentu zakończenia programu funkcja oszczędzania energii automatycznie wyłączy urządzenie.







Po ponownym uruchomieniu urządzenia na wyświetlaczu pojawi się informacja o zakończeniu poprzedniego programu. Wybrać nowy program za pomocą pokrętki wyboru programów.

2. Wyjąć pranie z urządzenia.
3. Upewnić się, że bęben jest pusty.
4. Drzwi oraz dozownik detergentu należy pozostawić lekko uchylone, aby zapobiec powstawaniu pleśni i nieprzyjemnych zapachów.



## 12.12 Odpompowanie wody po zakończeniu cyklu

Jeśli wybrano program lub opcję, po których urządzenie nie odpompowuje wody po ostatnim płukaniu, program jest zakończony, ale:

- W obszarze wskazań czasu widoczne jest wskazanie , a na wyświetlaczu – wskaźnik zablokowanych drzwi .
  - Zacznie migać wskaźnik przycisku Start/Pauza .
  - Bęben obraca się regularnie, aby nie dopuścić do zagniecenia prania.
  - Drzwi pozostają zablokowane.
  - Aby otworzyć drzwi, należy odpompować wodę:
1. W razie potrzeby dotknąć przycisku Wirowanie, aby zmniejszyć prędkość wirowania sugerowaną przez urządzenie.
  2. Nacisnąć przycisk Start/Pauza : urządzenie odpompuje wodę i odwiruje.

Zgaśnie wskaźnik opcji Stop z wodą  lub .



Jeśli wybrano Tryb cichy  i nie zmieniono prędkości wirowania, naciśnięcie przycisku Start/Pauza  spowoduje tylko odpompowanie wody.

3. Po zakończeniu programu, gdy zgaśnie wskaźnik blokady drzwi , można otworzyć drzwi.



4. Nacisnąć i przytrzymać przez kilka sekund przycisk Włącz / Wyłącz , aby wyłączyć urządzenie.

### 12.13 Funkcja trybu czuwania

Funkcja Tryb czuwania automatycznie wyłącza urządzenie, aby zmniejszyć zużycie energii, gdy:

- Nie używano urządzenia przez 5 minut, gdy nie działa żaden program. Nacisnąć przycisk Włącz / Wyłącz , aby ponownie włączyć urządzenie.
- Po 5 minutach od zakończenia programu prania. Nacisnąć przycisk Włącz / Wyłącz , aby ponownie włączyć urządzenie. Na wyświetlaczu pojawi się wskazanie zakończenia ostatniego programu. Wybrać nowy program za pomocą pokrętła wyboru programów.

Po obróceniu pokrętła w położenie „Reset”

- , urządzenie wyłączy się automatycznie w ciągu 30 sekund.



Po wybraniu programu lub opcji prania, które kończą się zatrzymaniem wody w bębnie, funkcja Tryb czuwania **nie wyłącza** urządzenia, aby przypomnieć użytkownikowi o konieczności odpompowania wody.



Zdalne sterowanie powoduje wstrzymanie działania opcji trybu czuwania, jednak po upływie 15 minut urządzenie przełączy się w sieciowy tryb czuwania, a na wyświetlaczu będzie widoczny tylko wskaźnik .

## 13. WSKAZÓWKI I PORADY

### OSTRZEŻENIE!

Patrz rozdział dotyczący bezpieczeństwa.

### 13.1 Wkładanie prania

- Należy posegregować pranie: białe, kolorowe, syntetyczne, delikatne i wełniane.
- Należy przestrzegać instrukcji umieszczonych na etykietach prania.
- Nie prać razem białej i kolorowej odzieży.
- Niektóre kolorowe rzeczy mogą farbować podczas pierwszego prania. Zaleca się, aby na początku kilkakrotnie prać je oddzielnie.
- Odwrócić na drugą stronę wielowarstwowe tkaniny, wełnę oraz rzeczy z nadrukami.
- Usunąć uporczywe plamy.
- Usunąć uporczywe plamy specjalnym detergentem.
- Należy zachować ostrożność przy obchodzeniu się z zasłonami. Odczepić żabki/haczyki i umieścić zasłony w worku do prania lub poszewce od poduszki.
- Mała ilość prania może stwarzać problemy z wyważeniem podczas wirowania i

spowodować nadmierne wibracje. W takim przypadku:

- a. przerwać program i otworzyć drzwi (patrz rozdział „Codzienna eksploatacja”);
  - b. ręcznie rozłożyć pranie, aby rzeczy były równomiernie rozmieszczone w bębnie;
  - c. nacisnąć przycisk Start/Pauza. Faza wirowania będzie wznowiona.
- Pozapinać poszewki i zatrzaski oraz zasunąć zamki błyskawiczne. Spiąć lub zawiązać paski, sznurki, sznurówki, wstążki i inne luźne elementy.
  - Nie prać rozdartych tkanin lub tkanin o nieobszytych brzegach. Małe i/lub delikatne rzeczy (np. biustonosze z fiszbinami, paski, rajstopy, sznurowadła, wstążki itp.) należy prać w worku do prania.

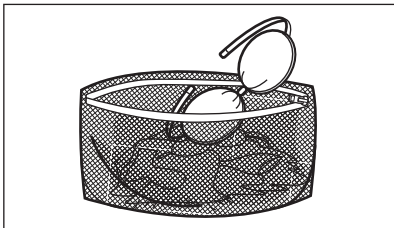

- Opróżnić kieszenie i rozprostować rzeczy.

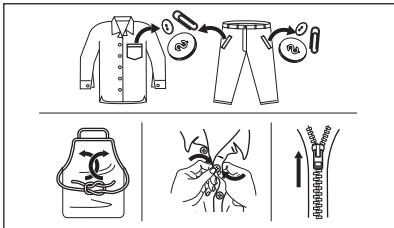

### 13.2 Uporczywe plamy

Woda i detergent nie wystarczą do usunięcia niektórych plam.

Zalecamy usunięcie takich plam przed włożeniem prania do urządzenia.

Dostępne są specjalne odplamiacze. Należy użyć specjalnego odplamiacza przystosowanego do określonego typu plamy i tkaniny.

Nie rozpylać odplamiacza na odzież w pobliżu urządzenia, ponieważ może spowodować uszkodzenie elementów z tworzywa sztucznego.



### 13.3 Rodzaj i ilość detergentu

Wybór detergentu i użycie jego odpowiedniej ilości wpływa nie tylko na skuteczność prania, ale także zapobiega marnotrawstwu i sprzyja ochronie środowiska:

- Należy stosować wyłącznie detergenty i inne środki przeznaczone do pralek

automatycznych. Zgodnie z ogólnymi zasadami należy stosować:

- detergenty w proszku (również tabletki i detergenty jednodawkowe) do wszystkich rodzajów tkanin, z wyjątkiem delikatnych. detergenty w proszku zawierające wybielacz do białych tkanin i dezynfekcji prania;
- detergenty w płynie (również detergenty jednodawkowe), najlepiej do prania w niskiej temperaturze (maksymalnie 60°C) do wszystkich rodzajów tkanin lub specjalnie tylko do tkanin wełnianych.
- Wybór rodzaju i ilości detergentu zależy od: rodzaju tkaniny (delikatne, wełniane, bawełniane itp.), koloru odzieży, wielkości wsadu, stopnia zabrudzenia, temperatury prania i twardości używanej wody.
- Stosować się do instrukcji podanych na opakowaniach detergentów i innych środków, nie przekraczając zaznaczonego maksymalnego poziomu (**MAX**).
- Nie mieszać różnych detergentów.
- Użyć mniej detergentu, jeśli:
  - pierze się mały wsad,
  - pranie jest lekko zabrudzone,
  - podczas prania powstaje duża ilość piany.

**Użycie niewłaściwego detergentu może powodować:**

- niezadowolające efekty prania;
- zszarzenie prania;
- efekt śliskości prania;
- rozwój pleśni w urządzeniu.

**Użycie nadmiernej ilości detergentu może powodować:**

- nadmierne pienienie;
- gorszy efekt prania;
- niezadowolający efekt płukania;
- niekorzystne oddziaływanie na środowisko.

### 13.4 Wskazówki, jak oszczędzać

Aby oszczędzać wodę, energię i detergenty, zaleca się postępować zgodnie z poniższymi wskazówkami:

- **Normalnie zabrudzone pranie** można prać **bez prania wstępnego**, aby zaoszczędzić detergent, wodę i czas.

- Załadunek **maksymalnej ilości prania zalecanego dla danego programu obniża zużycie wody i energii.**
- Po zakończeniu prania można usunąć plamy i ograniczone zabrudzenia; pranie można następnie prać w niższej temperaturze.
- Gdy pranie suszymy w suszarce bębnowej, zaleca się użyć **maksymalnej prędkości wirowania** dla wybranego programu prania, by oszczędzić energię podczas suszenia.
- Najlepiej stosować krótkie cykle przy niższej temperaturze.

### 13.5 Twardość wody

Jeśli woda w Twojej okolicy jest twarda lub średnio twarda, zalecamy użycie zmiękczacza wody do pralek.

Tam, gdzie woda jest miękka, nie trzeba używać zmiękczacza wody.

Aby uzyskać informacje na temat twardości wody, należy skontaktować się z miejscowym zakładem wodociągowym.

Używać odpowiedniej ilości zmiękczacza wody. Należy przestrzegać instrukcji umieszczonych na opakowaniu produktu.

## 14. KONSERWACJA I CZYSZCZENIE

### OSTRZEŻENIE!

Patrz rozdział dotyczący bezpieczeństwa.

### 14.1 Harmonogram okresowego czyszczenia

**Okresowe czyszczenie pomaga wydłużyć żywotność urządzenia.**

Po zakończeniu każdego cyklu należy pozostawić drzwi i dozownik detergentu lekko uchylone, aby umożliwić obieg powietrza i odparowanie wilgoci z wnętrza urządzenia – pozwoli to zapobiec rozwojowi pleśni i wydobywaniu się nieprzyjemnego zapachu.

W urządzeniu nie eksploatowanym przez dłuższy czas: zamknąć zawór wody i odłączyć urządzenie od zasilania.

**Zalecany harmonogram okresowego czyszczenia:**

Odkamienianie	Dwa razy w roku
Pranie konserwacyjne	Raz w miesiącu
Czyszczenie uszczelki drzwi	Co dwa miesiące
Czyszczenie bębna	Co dwa miesiące
Czyszczenie dozownika detergentu	Co dwa miesiące
Czyszczenie filtra pompy opróżniającej	Dwa razy w roku

Czyszczenie węża dopływowego i filtra w zaworze

Poniżej opisano, w jaki sposób należy czyścić poszczególne elementy.

### 14.2 Wymywanie obcych przedmiotów



Przed uruchomieniem cyklu opróżnić kieszenie i zawiązać wszystkie luźne elementy. Patrz „Wkładanie prania” w rozdziale „Wskazówki i porady”.

Wyjąć wszystkie obce przedmioty (takie jak metalowe spinacze, guziki, monety itp.), które mogą znajdować się w uszczelce drzwi, filtrach i bębnie. Patrz punkty „Uszczelka drzwi z kieszonką”, „Czyszczenie bębna”, „Czyszczenie pompy opróżniającej” i „Czyszczenie węża dopływowego i filtra w zaworze”. W razie potrzeby należy skontaktować się z autoryzowanym centrum serwisowym.

### 14.3 Czyszczenie obudowy

Urządzenie należy czyścić wyłącznie za pomocą ciepłej wody z łagodnym mydłem. Dokładnie osuszyć wszystkie powierzchnie.

Nie używać myjek do szorowania ani żadnych materiałów o właściwościach ściernych.

### **⚠ UWAGA!**

Nie stosować alkoholu, rozpuszczalników ani produktów chemicznych.

### **⚠ UWAGA!**

Nie czyścić powierzchni metalowych za pomocą detergentów z chlorem.

## **14.4 Odkamienianie**



Jeśli woda w okolicy jest twarda lub średnio twarda, zalecamy użycie zmiękczacza wody do pralek.

Regularnie sprawdzać, czy w bębnie tworzy się kamień.

Nawet zwykłe detergenty zawierają środki zmiękczające wodę, ale zaleca się okresowe uruchamianie cyklu z pustym bębnem i środkiem do odkamieniania.



Należy zawsze przestrzegać instrukcji umieszczonej na opakowaniu produktu.

## **14.5 Pranie konserwacyjne**

Regularne używanie przez dłuższy czas programów prania w niskiej temperaturze i krótkich programów sprzyjać gromadzeniu się osadów detergentu, włókien, rozwojowi bakterii i powstaniu warstwy biologicznej wewnątrz bębna i zbiornika. Może to być przyczyną powstawania nieprzyjemnych zapachów i pleśni.

Aby usunąć osady i zapewnić higienę wewnątrz urządzenia, należy co najmniej raz w miesiącu wykonać pranie konserwacyjne:

1. Wyjąć pranie z bębna.
2. Uruchomić program do prania bawełny z najwyższą temperaturą i dodać niewielką ilość detergentu w proszku lub, jeżeli jest dostępny, uruchomić program Autoczyszczenie.

## **14.6 Uszczelka drzwi**

Urządzenie jest wyposażone w **samoczyszczący się układ odpływowy**,

który podczas wypompowywania wody usuwa drobne włókna oddzielone od tkanin. Regularnie sprawdzać uszczelkę. Monety, guziki i inne małe przedmioty można wyjąć po zakończeniu cyklu.

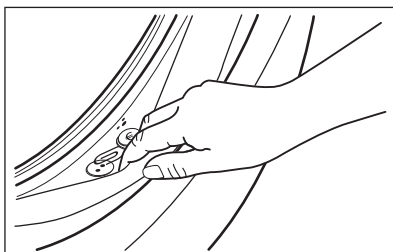

W razie potrzeby wyczyścić ją środkiem do czyszczenia w kremie na bazie amoniaku, uważając, aby nie zarysować jej powierzchni.



Należy zawsze przestrzegać instrukcji umieszczonych na opakowaniu produktu.

## **14.7 Czyszczenie bębna**

Należy regularnie sprawdzać bęben, aby nie dopuścić do nagromadzenia się niepożądanego osadu.

Ciała obce obecne w praniu lub osady żelaza w wodzie mogą powodować powstawanie osadu rdzy w bębnie.

Wyczyścić bęben specjalnym środkiem do czyszczenia stali nierdzewnej.



Należy zawsze przestrzegać instrukcji umieszczonej na opakowaniu produktu. Nie wolno czyścić bębna żrącymi środkami do usuwania kamienia, środkami do szorowania zawierającymi chlor ani metalowymi myjkami.

W celu dokładnego wyczyszczenia:

1. Wyczyścić bęben specjalnym środkiem do czyszczenia stali nierdzewnej.



Należy zawsze przestrzegać instrukcji umieszczonej na opakowaniu produktu.

2. Wyjąć pranie z bębna.

3. Uruchomić krótki program do prania bawełny w wysokiej temperaturze z pustym bębnem oraz dodać niewielką ilość detergentu w proszku lub, jeżeli jest dostępny, uruchomić program Autoczyszczenie. Jeśli pralkę można przyłączyć do sieci Wi-Fi, za pośrednictwem aplikacji można również pobrać specjalny program Autoczyszczenie.
4. Dodać ręcznie niewielką ilość detergentu w proszku lub specjalnego środka czyszczącego do pustego bębna, aby wypłukać wszelkie pozostałości zanieczyszczeń.



Od czasu do czasu po zakończeniu cyklu na wyświetlaczu może pojawić się symbol . Jest to zalecenie, aby przeprowadzić „czyszczenie bębna”. Symbol zniknie po przeprowadzeniu czyszczenia bębna.

## 14.8 Czyszczenie dozownika detergentu

Aby zapobiec ewentualnym osadom zaschniętego detergentu, zaschnięciu płynu do zmiękczenia tkanin, tworzeniu się pleśni w dozowniku detergentu, należy co jakiś czas przeprowadzać następującą procedurę czyszczenia:

1. Otworzyć dozownik detergentu. Nacisnąć rygiel do dołu, jak pokazano na ilustracji, i wyjąć szufladę.

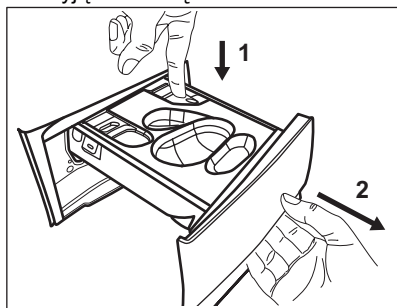

2. Wyjąć pojemnik na detergent w płynie, jeśli go włożono.

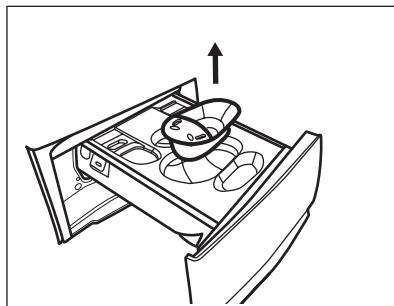

3. Podnieść górną pokrywę komór, aby ją zdjąć.

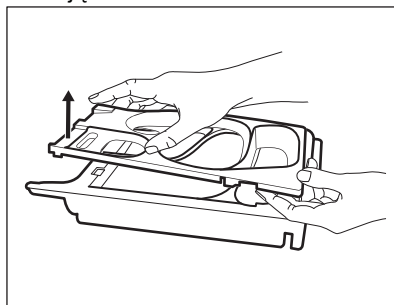

4. Umyć dozownik detergentu i każdą wkładkę pod bieżącą wodą.

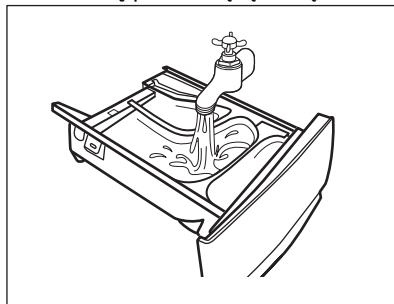

5. Usunąć wszelkie pozostałości detergentu z dolnej i górnej części wnęki. Do czyszczenia wnęki użyć małej szczotki.

### UWAGA!

**Nie używać ostrych ani metalowych szczotek i gąbek.**

Usunąć wszelkie pozostałości detergentu z dolnej i górnej części wnęki. Do czyszczenia wnęki użyć małej szczotki.

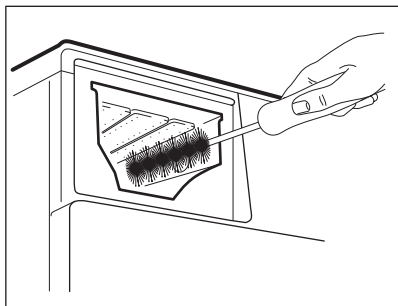

6. Odwrócić dozownik do góry dnem i otworzyć dolną pokrywę, jak pokazano na ilustracji: najpierw pociągnąć za boczne wypustki na zewnątrz, a następnie zdjęć dolną pokrywę.

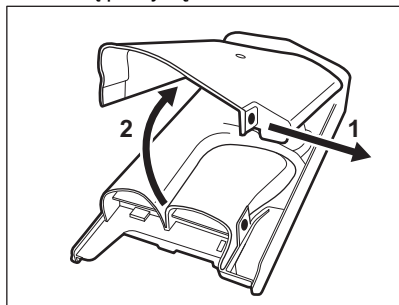

7. Usunąć wszystkie pozostałości detergentu z przenośnika detergentu. Używać wyłącznie miękkiej wilgotnej szmatki.
8. Umieścić dolną pokrywę na swoim miejscu, dopasowując jej otwory do zaczepów szuflady jak pokazano na rysunku. Zamknąć pokrywę, aż rozlegnie się kliknięcie.

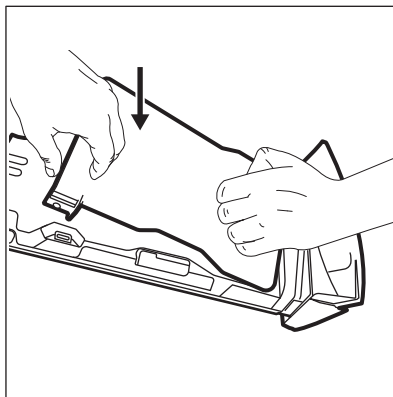

**⚠ UWAGA!**

**Docisnąć dolną pokrywę jak pokazano na rysunku. Upewnić się, że jest prawidłowo zamknięta.**

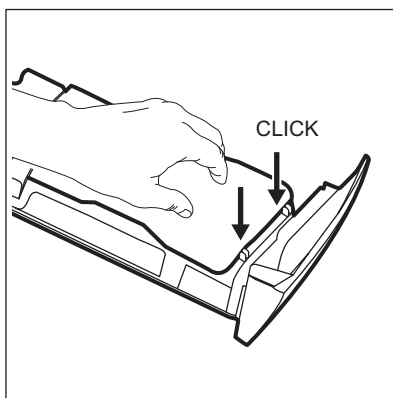

9. Zmontować szufladę w następujący sposób:
- Założyć dolną pokrywę i docisnąć aż do usłyszenia kliknięcia.
  - Założyć górną pokrywę i docisnąć aż do usłyszenia kliknięcia.
  - Włożyć pojemnik na detergent w płynie, jeśli to konieczne.
10. Włożyć dozownik detergentu w prowadnicę i zamknąć ją. Uruchomić program płukania bez prania w bębnie.

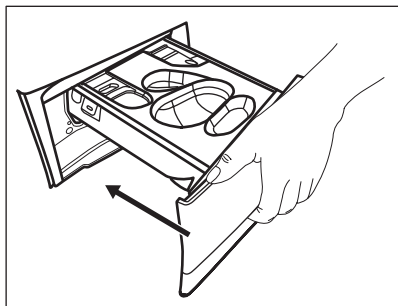

## 14.9 Czyszczenie pompy opróżniającej

### ⚠ OSTRZEŻENIE!

Wyjąć wtyczkę z gniazda zasilania.



Należy regularnie sprawdzać filtr pompy opróżniającej i pilnować, aby był czysty.

Wyczyścić pompę opróżniającą, jeśli:

- Urządzenie nie wypompuje wody.
- Bęben się nie obraca.
- Urządzenie wydaje nietypowe dźwięki ze względu na zablokowanie pompy opróżniającej.
- Na wyświetlaczu pojawia się kod alarmowy **E20**.

### ⚠ OSTRZEŻENIE!

- Nie wyjmować filtra podczas pracy urządzenia.
- Nie czyścić pompy opróżniającej, jeśli woda w urządzeniu jest gorąca. Odczekać, aż woda ostygnie.

**Wyczyścić pompę według poniższej procedury:**

1. Otworzyć pokrywę pompy.

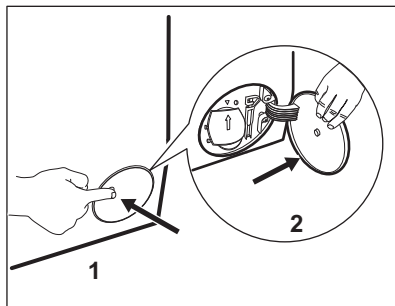

2. Pod otworem dostępowym umieścić odpowiednie naczynie do zebrania wypływającej wody.
3. Otworzyć w dół rynienkę. Dobrze jest mieć w pobliżu szmatkę do wycierania wody wyciekającej podczas odkręcania filtra.

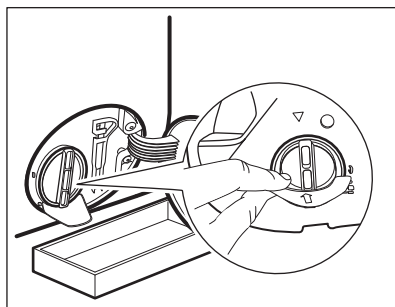

4. Obrócić filtr o 180 stopni w kierunku przeciwnym do ruchu wskazówek zegara, nie wyjmując go. Odczekać, aż woda wycieknie.

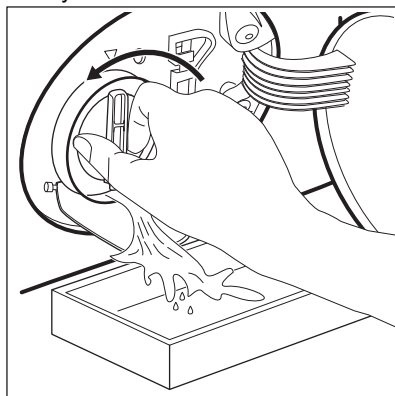

5. Jeśli naczynie wypełni się wodą, ponownie dokręcić filtr i opróżnić naczynie.
6. Powtarzać punkty 4 i 5, aż woda przestanie wypływać.
7. Obrócić filtr w kierunku przeciwnym do ruchu wskazówek zegara, aby go wyjąć.

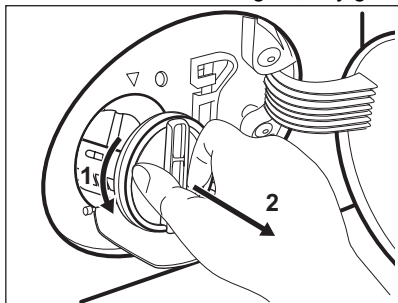

8. W razie potrzeby usunąć włókna i inne zanieczyszczenia z wnętrza filtra.
9. Sprawdzić, czy wirnik pompy swobodnie się obraca. Jeśli nie można go obrócić, należy skontaktować się z autoryzowanym centrum serwisowym.

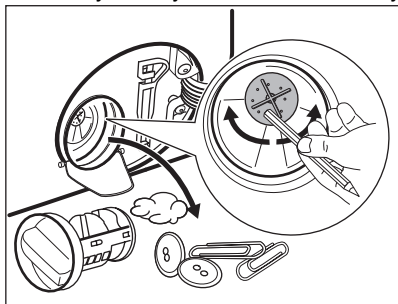

10. Oczyszczyć filtr pod bieżącą wodą.

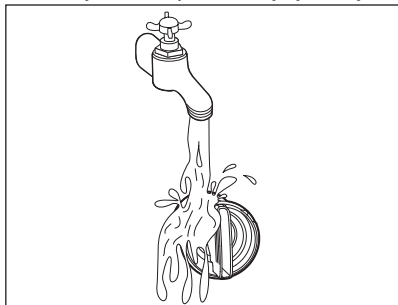

11. Włożyć filtr z powrotem wzdłuż prowadnic, obracając go w prawo.

Upewnić się, że filtr jest dobrze dokręcony i nie przecieka.

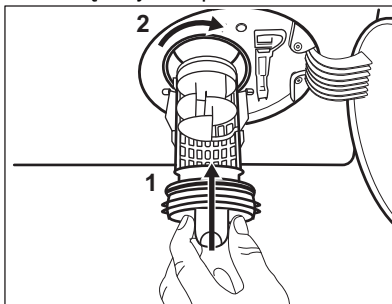

12. Zamknąć pokrywę pompy.

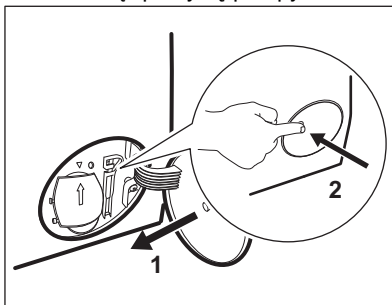

Po spuszczeniu wody przy użyciu procedury awaryjnej należy ponownie uruchomić układ odpływowy:

- a. Wlać 2 litry wody do przegródki na detergent do prania zasadniczego w szufladzie na detergenty.
- b. Uruchomić program, aby odpompować wodę.

## 14.10 Czyszczenie węży dopływowych i filtra w zaworze

Zaleca się okresowe czyszczenie filtrów węża dopływowego i zaworu w celu usunięcia nagromadzonych osadów:

1. Odłączyć wąż dopływowy od zaworu wody i wyczyścić filtr.



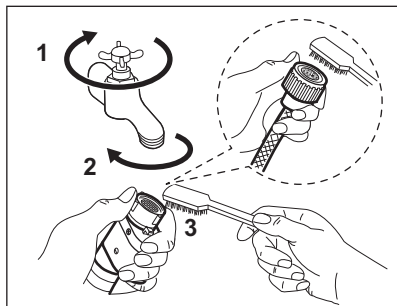

2. Wyjąć wąż dopływowy z urządzenia, odkręcając nakrętkę.

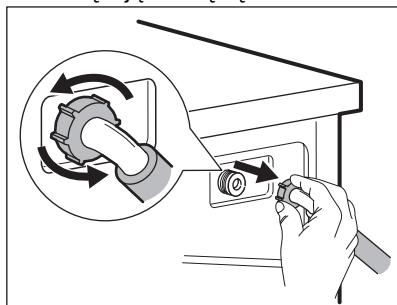

3. Filtr zaworu z tyłu urządzenia należy czyścić za pomocą szczoteczki do zębów.

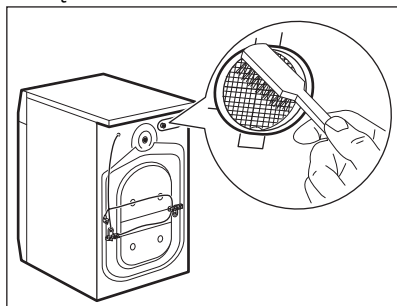

4. Po podłączeniu węża z tyłu urządzenia należy obrócić go w prawo lub lewo (nie w kierunku pionowym), odpowiednio do położenia zaworu wody.

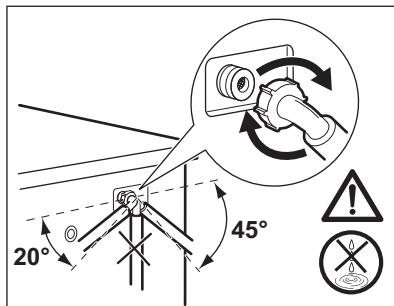

## 14.11 Awaryjne spuszczenie wody

Jeśli urządzenie nie spuszcza wody, należy przeprowadzić taką samą procedurę, jak opisano w rozdziale „Czyszczenie pompy opróżniającej”. W razie potrzeby wyczyścić pompę.

Po spuszczeniu wody przy użyciu procedury awaryjnej należy ponownie uruchomić układ odpływowy:

1. Wlać 2 litry wody do przegródki na detergent do prania zasadniczego dozownika detergentu.
2. Uruchomić program, aby odpompować wodę.

## 14.12 Środki ostrożności podczas mrozu

Jeśli urządzenie jest zainstalowane w miejscu, w którym temperatura może osiągnąć 0°C lub spaść poniżej, należy usunąć pozostałą wodę z węża dopływowego oraz z pompy opróżniającej.

1. Wyjąć wtyczkę przewodu zasilającego z gniazda elektrycznego.
2. Zakręcić zawór wody.
3. Umieścić dwa końce węża dopływowego w zbiorniku i odczekać, aż woda spłynie z węża.
4. Wyczyścić pompę opróżniającą. Przejść do awaryjnej procedury opróżniania.
5. Gdy pompa opróżniająca jest pusta, zamocować wąż dopływowy.

### **⚠ OSTRZEŻENIE!**

Przed ponownym uruchomieniem urządzenia należy upewnić się, że temperatura wynosi powyżej 0°C. Producent nie odpowiada za uszkodzenia spowodowane niskimi temperaturami.

## 15. ROZWIĄZYWANIE PROBLEMÓW

### **⚠ OSTRZEŻENIE!**

Patrz rozdział dotyczący bezpieczeństwa.

### 15.1 Kody alarmów i możliwe usterki

Urządzenie nie uruchamia się lub przestaje działać podczas pracy. W pierwszej kolejności należy spróbować znaleźć rozwiązanie problemu (patrz tabele).

### **⚠ OSTRZEŻENIE!**

Przed wykonaniem jakichkolwiek czynności należy wyłączyć urządzenie.

**Przy niektórych usterkach na wyświetlaczu pojawia się kod alarmowy i może stale migać przycisk: Start/Pauza **



Jeśli urządzenie jest przepełnione, należy wyjąć część rzeczy z bębna i/lub dociskając drzwi, nacisnąć jednocześnie przycisk Start/Pauza, aż wskaźnik  przestanie migać (patrz rysunek poniżej).

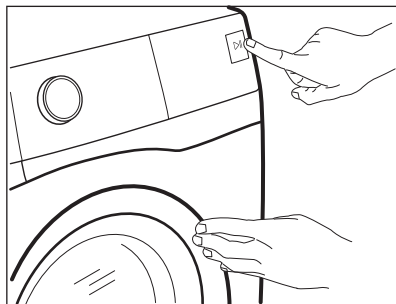

Problem

Możliwe rozwiązanie

## E 10

Urządzenie nie napełnia się prawidłowo wodą.

- Sprawdzić, czy zawór wody jest otwarty.
- Upewnić się, że ciśnienie wody nie jest zbyt niskie. W celu uzyskania tych informacji należy skontaktować się z miejscowym zakładem wodociągowym.
- Upewnić się, że zawór wody jest drożny.
- Upewnić się, że wąż dopływowy nie jest zagięty, uszkodzony lub przygnieciony.
- Upewnić się, że wąż dopływowy jest prawidłowo podłączony.
- Upewnić się, że filtr węża dopływowego i filtr zaworu są drożne. Patrz punkt „Konserwacja i czyszczenie.”

## E 20

Urządzenie nie wypompuje wody.

- Upewnić się, że syfon umywalki jest drożny.
- Upewnić się, że wąż dopływowy nie jest zagięty lub przygnieciony.
- Upewnić się, że filtr odpływowy jest drożny. W razie potrzeby wyczyścić filtr. Patrz punkt „Konserwacja i czyszczenie”.
- Upewnić się, że wąż spustowy jest prawidłowo podłączony.
- Jeśli ustawiono program bez fazy odpompowania, należy ustawić program odpompowania. Jeśli program odpompowania nie jest dostępny na pokrętle wyboru programów, można go wybrać za pomocą aplikacji.
- Jeśli ustawiono opcję, która kończy się wodą w bębnie, należy wybrać program odpompowania.

## E 40

Drzwi urządzenia są otwarte lub nie są prawidłowo zamknięte.

- Upewnić się, że prawidłowo zamknięto drzwi.

## E 9 1

Usterka wewnętrzna. Brak komunikacji między podzespołami elektronicznymi urządzenia.

- Program nie zakończył się prawidłowo lub został zatrzymany zbyt wcześnie. Wyłączyć i ponownie włączyć urządzenie.
- Jeśli kod alarmu pojawi się ponownie, należy skontaktować się z autoryzowanym centrum serwisowym.

Jeśli na wyświetlaczu pojawią się inne kody alarmowe, należy wyłączyć i ponownie włączyć urządzenie. Jeśli problem nie ustąpi, należy skontaktować się z autoryzowanym centrum serwisowym.

W razie wystąpienia problemów z urządzeniem należy sprawdzić możliwe rozwiązania w poniższej tabeli.

Problem	Możliwe rozwiązanie
Program nie uruchamia się.	<ul style="list-style-type: none"><li>• Upewnić się, że wtyczkę przewodu zasilającego podłączono do gniazda elektrycznego.</li><li>• Upewnić się, że zamknięto drzwi urządzenia.</li><li>• Upewnić się, że w skrzynce bezpieczników nie ma uszkodzonego bezpiecznika.</li><li>• Sprawdzić, czy dotknięto Start/Pauza .</li><li>• Jeśli wybrano opóźnienie rozpoczęcia programu, należy je anulować lub poczekać do końca odliczania czasu.</li><li>• Wyłączyć blokadę uruchomienia, jeśli została włączona.</li><li>• Sprawdzić, czy pokrętko ustawiono na wybranym programie.</li></ul>

Problem	Możliwe rozwiązanie
Urządzenie napelnia się wodą i od razu wypompowuje wodę	<ul style="list-style-type: none"> <li>• Upewnić się, że wąż spustowy znajduje się we właściwym położeniu. Wąż może być umieszczony za nisko. Patrz „Instrukcja instalacji”.</li> </ul>
Nie włącza się faza wirowania lub cykl prania trwa dłużej niż zwykle.	<ul style="list-style-type: none"> <li>• Ustawić program wirowania. Jeśli program odpompowania nie jest dostępny na pokrętle wyboru programów, można go wybrać za pomocą aplikacji.</li> <li>• Upewnić się, że filtr odpływowy jest drożny. W razie potrzeby wyczyścić filtr. Patrz punkt „Konserwacja i czyszczenie”.</li> <li>• Ręcznie wyregulować naczynia w bębnie i ponownie uruchomić wirowanie. Problem ten może być spowodowany problemami z wyważeniem.</li> </ul>
Na podłodze znajduje się woda.	<ul style="list-style-type: none"> <li>• Upewnić się, że złączki węży wodnych są szczelne i nie wycieka wody.</li> <li>• Upewnić się, że wąż dopływowy i spustowy nie są uszkodzone.</li> <li>• Upewnić się, że użyto odpowiedniego detergentu i jego odpowiedniej ilości.</li> </ul>
Nie można otworzyć drzwi urządzenia.	<ul style="list-style-type: none"> <li>• Sprawdzić, czy nie wybrano programu prania, który kończy się z wodą w bębnie.</li> <li>• Upewnić się, że program prania zakończył się.</li> <li>• Jeśli w bębnie znajduje się woda, należy wybrać program odpompowania lub wirowania. Jeśli programy wirowania i odpompowania nie są dostępne na pokrętle wyboru programów, można je wybrać za pomocą aplikacji.</li> <li>• Sprawdzić, czy urządzenie jest zasilane.</li> <li>• Problem może być spowodowany awarią urządzenia. Należy skontaktować się z autoryzowanym centrum serwisowym. W razie potrzeby otwarcia drzwi należy dokładnie zapoznać się z częścią „Awaryjne otwieranie drzwi”.</li> <li>• Należy upewnić się, że nie jest włączony tryb Remote Start Mode. Wyłączyć go.</li> </ul>
Na wyświetlaczu nie wyświetla się wskaźnik połączenia bezprzewodowego  .	<ul style="list-style-type: none"> <li>• Sprawdzić sygnał sieci bezprzewodowej.</li> <li>• Sprawdzić, czy włączone jest połączenie bezprzewodowe. Szczegółowe informacje – patrz punkt „Konfiguracja połączenia bezprzewodowego pralki” w rozdziale „Konfiguracja łączności Wi-Fi”.</li> <li>• Sprawdzić sieć domową i router.</li> <li>• Uruchomić ponownie router.</li> <li>• Jeśli nadal występuje problem z siecią bezprzewodową, należy skontaktować się z dostawcą usług bezprzewodowych.</li> </ul>
Aplikacja nie może nawiązać połączenia z urządzeniem.	<ul style="list-style-type: none"> <li>• Sprawdzić sygnał sieci bezprzewodowej.</li> <li>• Sprawdzić, czy smartfon jest połączony z siecią bezprzewodową.</li> <li>• Sprawdzić sieć domową i router.</li> <li>• Uruchomić ponownie router.</li> <li>• Jeśli nadal występuje problem z siecią bezprzewodową, należy skontaktować się z dostawcą usługi bezprzewodowych.</li> <li>• Urządzenie i/lub smartfon wymagają ponownej konfiguracji, ponieważ zainstalowano nowy router lub zmieniono konfigurację routera.</li> </ul>

Problem	Możliwe rozwiązanie
Aplikacja często nie może nawiązać połączenia z urządzeniem.	<ul style="list-style-type: none"> <li>• Upewnić się, że urządzenie jest w zasięgu sygnału bezprzewodowego. Umieścić router możliwie jak najbliżej urządzenia lub rozważyć zakup wzmacniacza sygnału sieci bezprzewodowej.</li> <li>• Upewnić się, że kuchenka mikrofalowa nie zakłóca sygnału bezprzewodowego. Wyłączyć kuchenkę mikrofalową. Unikać jednoczesnego korzystania z kuchenki mikrofalowej i funkcji zdalnego sterowania.</li> </ul>
Na wyświetlaczu pojawi się <b>UPD</b> . Wszystkie przyciski będą nieaktywne, z wyjątkiem <b>Włącz / Wyłącz</b> .	<ul style="list-style-type: none"> <li>• Urządzenie pobiera dostępne aktualizacje. Zaczekać na zakończenie procesu aktualizacji. W przypadku wyłączenia urządzenia podczas aktualizacji zostanie ona wznowiona po ponownym włączeniu urządzenia.</li> </ul>
Urządzenie wydaje nietypowe dźwięki i wibruje.	<ul style="list-style-type: none"> <li>• Upewnić się, że urządzenie jest prawidłowo wypoziomowane. Patrz „Instrukcja instalacji”.</li> <li>• Upewnić się, że wyjęto elementy opakowania i/lub blokady transportowe. Patrz „Instrukcja instalacji”.</li> <li>• Włożyć więcej prania do bębna. Ciężar wsadu może być niewystarczający.</li> </ul>
Czas trwania programu wydłuża się lub skraca podczas trwania programu.	<ul style="list-style-type: none"> <li>• Funkcja SensiCare System dostosowuje czas trwania programu odpowiednio do typu i ilości prania. Patrz rozdział „Funkcja wykrywania wsadu SensiCare System” w rozdziale „Codzienne Użytkowanie”.</li> </ul>
Efekty prania są niezadowolające.	<ul style="list-style-type: none"> <li>• Dodać detergentu lub użyć innego detergentu.</li> <li>• Należy stosować specjalne środki do usuwania uporczywych plam przed praniem.</li> <li>• Upewnić się, że ustawiono odpowiednią temperaturę.</li> <li>• Zmniejszyć ilość prania.</li> </ul>
Nadmierna ilość piany w bębnie podczas cyklu prania.	<ul style="list-style-type: none"> <li>• Zmniejszyć ilość detergentu lub liczbę tabletek lub detergentów jednodawkowych.</li> </ul>
Po zakończeniu prania w szufladzie na detergenty zostają resztki detergentu.	<ul style="list-style-type: none"> <li>• Upewnić się, że użyto dozownika detergentu zgodnie ze wskazówkami podanymi w tej instrukcji.</li> <li>• Należy stosować świeże tabletki lub detergenty jednodawkowe. Przechowywać je w pudełku i zamykać po użyciu zgodnie z zaleceniami producenta. Wystawienie na działanie środowiska może zmienić ich charakterystykę i zachowanie w Pods@ komorze, szczególnie w połączeniu z określonymi opcjami (np. Opóźniony start).</li> </ul>

Po sprawdzeniu włączyć urządzenie. Program będzie kontynuowany od momentu przerwania.  
 Jeśli problem wystąpi ponownie, należy skontaktować się z autoryzowanym centrum serwisowym.  
 Dane niezbędne dla serwisu znajdują się na tabliczce znamionowej.

## 15.2 Awaryjne otwieranie drzwi

Po przerwie w zasilaniu lub awarii urządzenia drzwi urządzenia pozostają zamknięte. Program prania będzie wznowiony po przywróceniu zasilania. Jeśli drzwi są zamknięte w wyniku awarii, można je

otworzyć, korzystając z funkcji awaryjnego odblokowania.

Przed otwarciem drzwi:

**⚠ UWAGA!**

**Występuje zagrożenie poparzeniem! Upewnij się, że temperatura wody nie jest zbyt wysoka i pranie nie jest zbyt gorące. W razie potrzeby odczekać, aż ostygnie.**

**⚠ UWAGA!**

**Zagrożenie odniesieniem obrażeń! Upewnij się, że bęben nie obraca się. W razie potrzeby odczekać, aż bęben się zatrzyma.**



**Upewnij się, że poziom wody w bębnie nie jest za wysoki. W razie potrzeby przeprowadzić awaryjne spuszczenie wody (patrz „Awaryjne spuszczenie wody” w rozdziale „Konservacja i czyszczenie”).**

Aby otworzyć drzwi, należy:

1. Nacisnąć przycisk **Włącz / Wyłącz**, aby wyłączyć urządzenie.

2. Wyjąć wtyczkę z gniazda zasilania.
3. Otworzyć klapkę filtra.
4. Pociągnąć jednokrotnie w dół dźwignię odblokowania awaryjnego. Ponownie pociągnąć dźwignię w dół i, przytrzymując ją, otworzyć drzwi urządzenia.

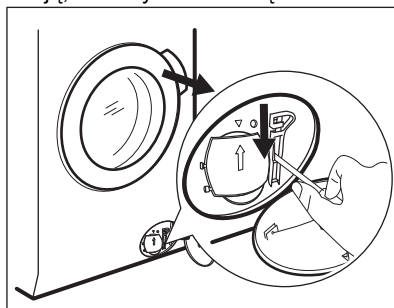

5. Wyjąć pranie i zamknąć drzwi urządzenia.
6. Zamknąć pokrywę filtra.

## 16. PARAMETRY EKSPLOATACYJNE

### 16.1 Komentarz



Kod QR znajdujący się na etykiecie dołączonej do urządzenia z oznaczeniem klasy energetycznej zawiera łącze do strony internetowej z informacją o parametrach urządzenia z bazy danych UE EPREL. Etykieta z oznaczeniem klasy energetycznej wraz instrukcją obsługi i innymi dokumentami dostarczonymi z urządzeniem należy zachować do ewentualnego wykorzystania w przyszłości.

Informacje te można również znaleźć w bazie danych EPREL, korzystając z łącza <https://eprel.ec.europa.eu> i podając nazwę modelu oraz numer produktu, które znajdują się na tabliczce znamionowej urządzenia. Informacje na temat umiejscowienia tabliczki znamionowej znajdują się w rozdziale „Opis urządzenia”.



Wartości i czas trwania programu mogą się różnić w zależności od różnych czynników (np. temperatury w pomieszczeniu, temperatury i ciśnienia wody, wielkości wsadu i rodzaju prania, napięcia zasilania), a także od ewentualnej zmiany domyślnych ustawień programu.

## 16.2 Zgodnie z rozporządzeniem 2019/2023 Komisji UE

Eco 40-60 program	kg	kWh	Litry	gg:mm	%	°C	obr./min 1).
Pełny załadunek	10.0	0.980	62.0	03:58	44.00	32.0	1551
Połowa załadunku	5.0	0.555	45.0	02:59	44.00	25.0	1551
Jedna czwarta załadunku	2.5	0.175	39.0	02:35	45.00	24.0	1551

1) Maksymalna prędkość wirowania

### Zużycie energii w różnych trybach

Tryb wyłączenia (W)	Tryb czuwania (W)	Tryb opóźnienia rozpoczęcia programu (W)	Tryb czuwania z aktywnym połączeniem sieciowym (W)
0.50	0.50	4.00	2.00 <sup>1)</sup>

Czas przejścia do trybu wyłączenia/czuwania wynosi maksymalnie 15 minut.

1) Zużycie energii przez funkcję łączności sieciowej wynosi ok. 17,5 kWh rocznie. Aby wyłączyć tę funkcję, należy zapoznać się z informacjami zawartymi w rozdziale „Konfiguracja łączności Wi-Fi”.

## 16.3 Często używane programy

Program	kg	kWh	Litry	gg:mm	%	°C	obr./min
Bawełna <sup>1)</sup> 90°C	10.0	3.150	90.0	03:50	44.00	85.0	1600
Bawełna 60°C	10.0	2.200	85.0	03:30	44.00	55.0	1600
Bawełna <sup>2)</sup> 20°C	10.0	0.450	85.0	02:55	44.00	20.0	1600
Syntetyki 40°C	4.0	0.800	50.0	02:25	35.00	40.0	1200
Delikatne <sup>3)</sup> 30°C	2.0	0.300	45.0	01:10	35.00	30.0	1200
Wełna 30°C	2.0	0.250	65.0	01:05	30.00	30.0	1200

1) Program przeznaczony do prania mocno zabrudzonych tkanin.

2) Nadaje się do prania lekko zabrudzonych tkanin bawełnianych, syntetycznych i mieszanych.

3) Sprawdza się również jako szybki cykl prania do lekko zabrudzonych tkanin.

## 17. KRÓTKI PRZEWODNIK

### 17.1 Codzienne użytkowanie

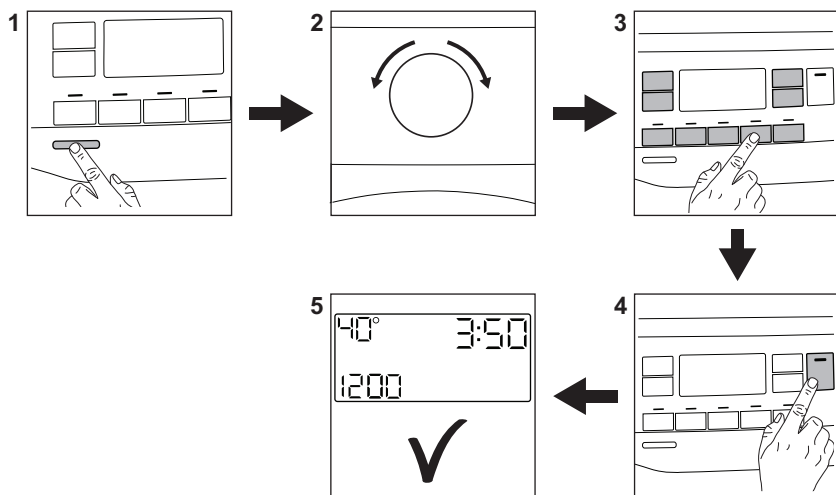

- Podłączyć wtyczkę do gniazda zasilania.
- Otworzyć zawór wody.
- Nacisnąć przycisk **Włącz / Wyłącz**, aby włączyć urządzenie (1).
- Obrócić pokrętkę wyboru programów, aby ustawić żądany program (2).
- Wybrać żądane opcje za pomocą odpowiednich przycisków dotykowych (3).
- Włożyć pojedynczo pranie do bębna, nie przekraczając zalecanego maksymalnego ciężaru wsadu. Zamknąć drzwi i upewnić się, że nie doszło do przytrzaśnięcia prania między drzwiami a uszczelką.
- Dodać detergent i inne środki do właściwych przegródek dozownika detergentu. Gdy korzysta się z tabletek należy włączyć opcję Pods®
- Aby uruchomić program, należy dotknąć przycisku **Start/Pauza**  (4).
- Urządzenie uruchomi się.
- Po zakończeniu programu wyjąć pranie.
- Nacisnąć przycisk **Włącz / Wyłącz**, aby wyłączyć urządzenie.



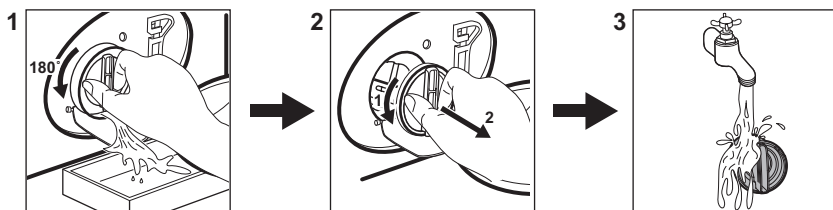

### 17.2 Czyszczenie filtra pompy opróżniającej





Regularnie czyścić filtr, zwłaszcza gdy na wyświetlaczu pojawi się kod alarmu **E20**.

## 17.3 Programy

Programy	Wsad	Opis produktu
<b>Ultraquick 59min</b>	5.0 kg	Odzież z tkanin bawełnianych i syntetycznych. Program ten zapewnia dobrą skuteczność prania w krótkim czasie.
<b>Bawełna</b>	10.0 kg	Białe i kolorowe tkaniny bawełniane. Idealny do usuwania normalnych i silnych zabrudzeń.
<b>Syntetyki</b>	4.0 kg	Tkaniny syntetyczne lub mieszane.
<b>Delikatne</b>	2.0 kg	Delikatne tkaniny, takie jak akryl, wiskoza i poliester.
 <b>Wełna/Jedwab</b>	2.0 kg	Delikatne i wełniane tkaniny nadające się do prania w pralce lub przeznaczone do prania ręcznego.
<b>Szybki 20 min</b>	3.0 kg	Rzeczy bawełniane i syntetyczne, lekko zabrudzone lub noszone jeden raz.
 <b>Odświeżanie parowe</b>	1.0 kg	Rzeczy bawełniane i syntetyczne, w których trzeba wygładzić zagniecenia.
<b>Wirowanie/Odpompowanie</b>	10.0 kg	Odwirowanie prania i odpompowanie wody z bębna. Wszystkie tkaniny z wyjątkiem wełnianych i bardzo delikatnych.
<b>Płukanie</b>	10.0 kg	Wszystkie tkaniny z wyjątkiem wełnianych i bardzo delikatnych. Program do płukania i odwirowania odzieży.
<b>Odzież sportowa</b>	4.0 kg	<b>Odzież sportowa, włókna syntetyczne</b> , takie jak mieszanka poliestru i elastanu, poliamid. Nadaje się do usuwania potu i zanieczyszczeń z ciała z technicznej odzieży sportowej.
<b>Kołdry</b>	3.0 kg	Syntetyczne lub wypełnione pierzem lub puchem koce, usztywniane ubrania, kołdry.
 <b>Outdoor</b>	2.0 kg <sup>1)</sup> 1.0 kg <sup>2)</sup>	Nowoczesna odzież sportowa.
 <b>Higieniczne</b>	10.0 kg	Białe rzeczy bawełniane. Program ten usuwa ponad 99,99% bakterii i wirusów. <sup>3)</sup> Skutecznie zmniejsza również ilość alergenów.

Programy	Wsad	Opis produktu
Eko 40-60	10.0 kg	Cykl niskoenergetyczny dla tkanin bawełnianych. Zmniejsza temperaturę i wydłuża czas, aby osiągnąć dobre efekty prania.

- 1) Program prania.
- 2) Program prania i faza impregnacji.
- 3) Testowany pod kątem obecności *Staphylococcus aureus*, *Enterococcus faecium*, *Candida albicans*, *Pseudomonas aeruginosa* i MS2 Bacteriophage w zewnętrznym badaniu przeprowadzonym przez Swisstatest Testmaterialien AG w 2021 roku (Raport z badań nr 202120117).

## 18. OCHRONA ŚRODOWISKA

Materiały oznaczone symbolem  należy poddać utylizacji. Opakowanie urządzenia włożyć do odpowiedniego pojemnika w celu przeprowadzenia recyklingu. Należy zadbać o ponowne przetwarzanie odpadów urządzeń elektrycznych i elektronicznych, aby chronić środowisko naturalne oraz ludzkie zdrowie.

Nie wolno wyrzucać urządzeń oznaczonych symbolem  razem z odpadami domowymi. Należy zwrócić produkt do miejscowego punktu ponownego przetwarzania lub skontaktować się z odpowiednimi władzami miejskimi.



**electrolux.com**

157082950-A-202024



**CE**