

Obiektyw do telefonu Apexel
APL-36XJJ020/APL-60XJJ020

Instrukcja obsługi

Opis produktu

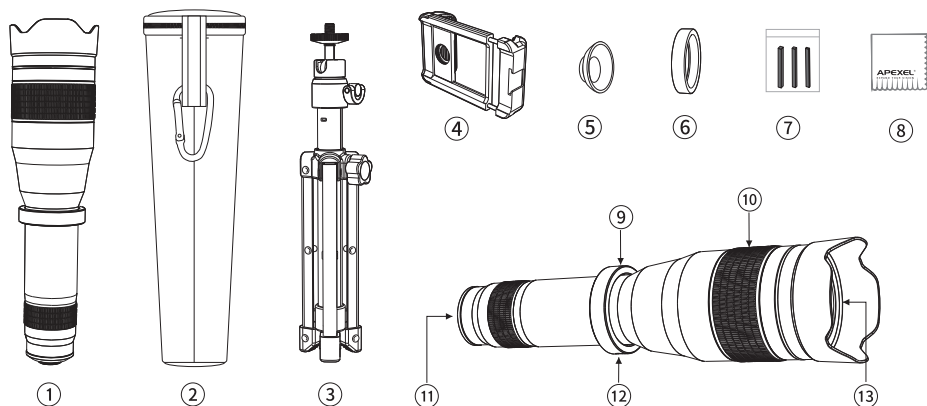

1 Teleobiektyw APL-36XJJ020/APL-60XJJ020

2 Torba na obiektyw

3 Metalowy statyw

4 Pierścień mocujący 48 mm

5 Silikonowa muszla oczna

6 Ściereczka do czyszczenia

7 Uszczelka EVA (2/3/4 mm)

9 Stały pierścień: montaż obiektywu na statywie

10 Pierścień ostrości: regulacja ostrości obiektu

11 Okulary

12 Uniwersalny interfejs 1/4

13 Obiektyw

Instrukcja obsługi wielofunkcyjnego uchwytu na telefon

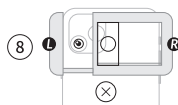
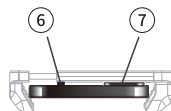
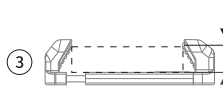
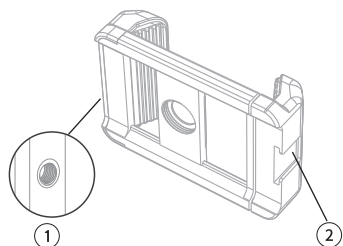

1 Wejście 1/4"

2 Zimna stopka

3 Szerokość telefonu: 6,5~14mm

4 Maksymalny rozmiar klipsa: 96 mm

5 Minimalny rozmiar klipsa: 66 mm

6 Uszczelka EVA

7 Kamera telefonu

8 Nieprawidłowy kierunek instalacji

W zestawie uszczelka EVA

Jeśli aparat telefonu komórkowego wystaje, wybierz podkładkę EVA o odpowiedniej grubości i przyklej ją po wewnętrznej stronie klipsa (6) (podkładki są dostępne w grubościach 2 mm, 3 mm i 4 mm), aby wypełnić szczelinę z tyłu telefonu, tak aby była równa z aparatem (7).

Należy zwrócić uwagę na kierunek montażu uchwytu

Jeśli kierunek instalacji uchwytu na telefon nie jest odpowiedni, gwintowany otwór 17 mm nie będzie wyrównany z główną kamerą. Odwróć kierunek montażu uchwytu na telefon i spróbuj ponownie (8)/(9).

Metoda instalacji

1

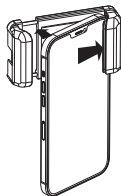

2

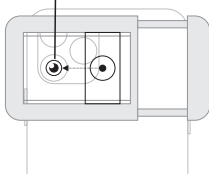

3

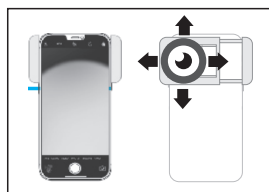

4

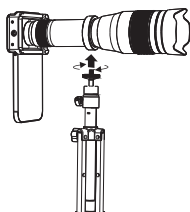
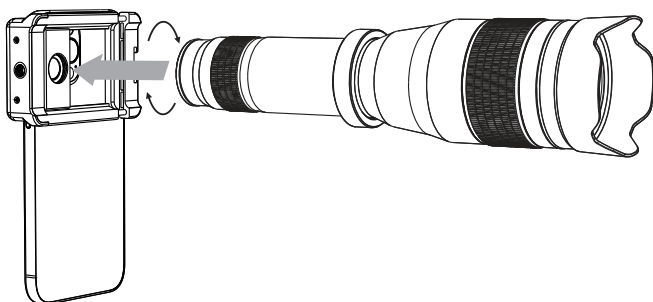

5

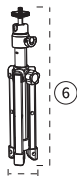

7

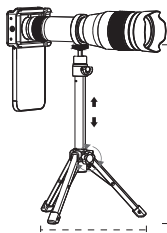

9



10

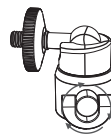

11

1. Instalacja uchwytu na telefon

Delikatnie przymocuj uchwyt na telefon do telefonu. Upewnij się, że okrągły otwór na środku metalowej płytki uchwytu na telefon jest wyrównany z głównym aparatem telefonu (1).

Następnie przesunij 17-milimetrową gwintowaną płytkę uchwytu na telefon, wyrównując ją do środka głównego aparatu (2).

2. Podłącz obiektyw zmiennoogniskowy do telefonu

Wkręć obiektyw zgodnie z ruchem wskazówek zegara w otwór 17 mm uchwytu (4). Upewnij się, że obiektyw jest skierowany na główny aparat telefonu, co można sprawdzić, patrząc na ekran

*Uwaga: Jeśli na ekranie fotografowania widoczne jest winietowanie, zjawisko to świadczy o tym, że obiektyw nie jest ustawiony w linii z głównym aparatem telefonu. Należy lekko wyregulować obiektyw lub klips, aby ustawić go w linii z głównym aparatem (3).

3. Kroki instalacji statywu

Wkręć statyw w złącze śrubowe 1/4 stałego pierścienia, aż soczewka blokująca nie będzie luźna (5).

4. Rozłóż statyw

Rozłóż nogi statywu, wyreguluj w górę i w dół do żądanej wysokości, a następnie dokręć nakrętkę motylkową zgodnie z ruchem wskazówek zegara, aby zakończyć instalację (6)/(8).

Następnie wyreguluj ekran pionowy lub poziomy, aby fotografować zgodnie z potrzebami, możesz ustawić głowicę kulową pod żądanym kątem i zablokować ją (10)/(11).

6 Minimalna wysokość 22,5 cm

7 Około 4,5 cm szerokości

8 Maksymalna wysokość 27,5 cm

9 Około 19 cm szerokości

10 Swobodnie zmieniaj kąty, aby dopasować je do ujęcia.

11 Obróć w prawo, aby zablokować, w lewo, aby poluzować.

Jak używać teleobiektywu



①



②

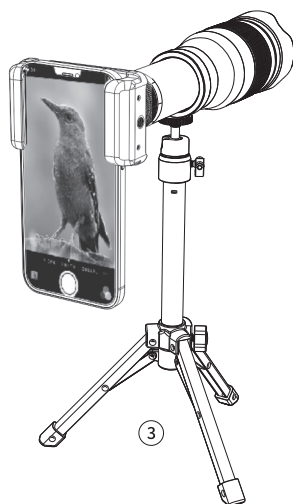

③

Po znalezieniu odpowiedniego rozmiaru należy obrócić pierścień ostrości, aby wyregulować obraz, aż będzie wyraźny, a następnie można wykonać zdjęcie (1)/(2).

10 Przed regulacją

11 Po regulacji



Produkt delikatny



Należy zwrócić uwagę na wodoodporność



Uważaj na kurz

Importer: **INNPRO** 

INNPRO Robert Błędowski sp. z o.o.

ul. Rudzka 65c

44-200 Rybnik, Polska

tel. +48 533 234 303

hurt@innpro.pl

www.innpro.pl