

Webber+

SUSZARKA DO WŁOSÓW / HAIR DRYER
PROSTYLER HD4 AIRWAVE

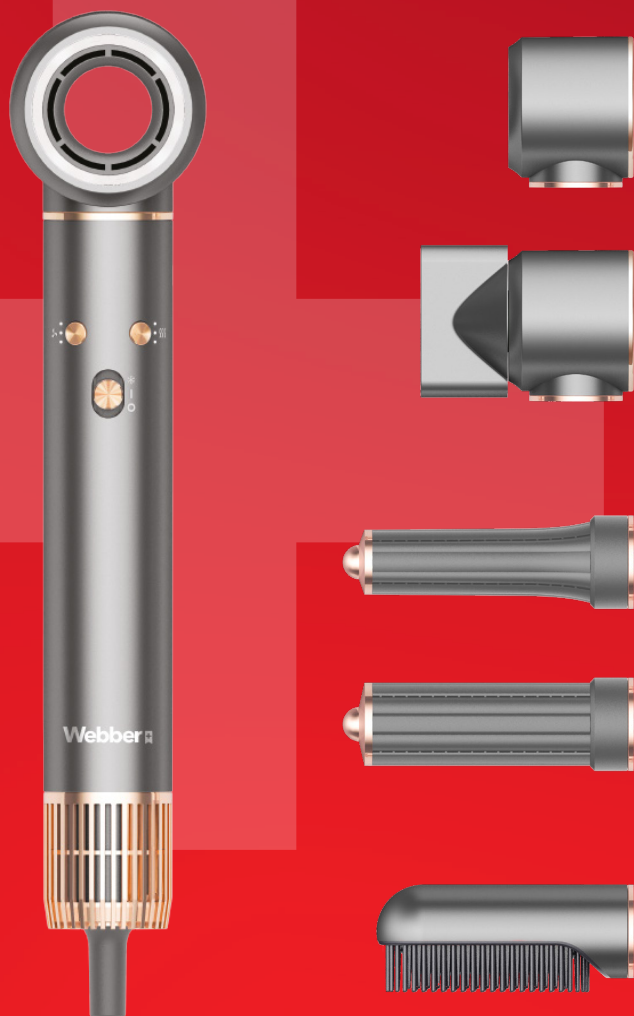

INSTRUKCJA OBSŁUGI / MANUAL

SPIS TREŚCI:

I.	Wskazówki bezpieczeństwa	4
II.	Specyfikacja techniczna	5
III.	Elementy produktu	6
IV.	Opis funkcji produktu	7
V.	Opis akcesoriów	8
VI.	Montaż i demontaż akcesoriów	9
VII.	Czyszczenie i konserwacja	10
VIII.	Rozwiązywanie problemów	11
IX.	Warunki gwarancji	12

Dziękujemy za zakup suszarki Webber Prostylar HD4 Airwave.
Gratulujemy zakupu oraz witamy w gronie tysięcy zadowolonych
Klientów marki Webber.

Prosimy o zapoznanie się z niniejszą instrukcją, by zapewnić
sprawne i bezproblemowe korzystanie z urządzenia.

I. WSKAZÓWKI BEZPIECZEŃSTWA

1. Przeczytaj wszystkie instrukcje przed użyciem produktu.
2. Ostrzeżenia te dotyczą urządzenia, a także, w stosownych przypadkach, wszystkich narzędzi, akcesoriów, ładowarek i zasilaczy sieciowych.
3. Mocowanie dyszy jest magnetyczne. Urządzenie więc należy trzymać z dala od rozruszników serca, defibrylatorów, kart kredytowych i elektronicznych nośników danych, aby zmniejszyć ryzyko zakłóceń.
4. Nie używaj urządzenia mokrymi rękami, w wilgotnym środowisku, поблизу wanien lub na mokrych powierzchniach. Nie zanurzaj urządzenia w wodzie lub innych płynach.
5. Odłącz urządzenie, gdy nie jest używane, ponieważ bliskość wody może stanowić zagrożenie. Zachowaj szczególną ostrożność podczas używania go w łazience.
6. To urządzenie jest wyposażone w wyłącznik termiczny, który nie resetuje się samoczynnie, aby zapobiec przegrzaniu. Jeśli urządzenie wyłączy się z powodu przegrzania, należy odłączyć je od gniazda zasilania i pozostawić do ostygnięcia.

UWAGA: Aby uniknąć zagrożenia związanego z przypadkowym zresetowaniem wyłącznika termicznego, urządzenie nie może być zasilane przez zewnętrzne urządzenie przetwarzające, takie jak wyłącznik czasowy, ani podłączone do obwodu, który jest regularnie włączany i wyłączany przez firmę energetyczną, ani podłączone do gniazda, w którym zasilanie elektryczne jest niestabilne lub może zostać wyłączone.

7. Nie używaj tego urządzenia elektrycznego, jeśli miało ono kontakt z cieczami, jeśli przewód elektryczny jest uszkodzony lub jeśli jego korpus i/lub akcesoria wykazują wyraźne oznaki uszkodzenia. Jeśli urządzenie nie działa prawidłowo, należy natychmiast odłączyć je od zasilania i zanieść do zatwierdzonego punktu serwisowego.
8. Jeśli przewód elektryczny jest uszkodzony – może to naprawić tylko wyspecjalizowany personel. Nie używaj osprzętu i/lub akcesoriów, które zostały zmodyfikowane lub które nie zostały zatwierdzone przez producenta.
9. Trzymaj urządzenie i jego przewód elektryczny z dala od źródeł ciepła i powierzchni wrażliwych na ciepło (plastik, winyl itp.).

10. Nie trzymaj ani nie podnoś urządzenia za przewód zasilający; Nie wolno owijać przewodu wokół urządzenia, gdy jest jeszcze gorące. Nie trzymaj urządzenia ani nie dotykaj go za pomocą przewodu elektrycznego. Nie należy owijać przewodu elektrycznego wokół urządzenia, zginać go ani przekręcać, aby nie zakłócić jego prawidłowego funkcjonowania, a tym samym nie uszkodzić suszarki do włosów. Niezastosowanie się do powyższych ostrzeżeń i instrukcji może spowodować zwarcie, a tym samym nieodwracalne uszkodzenie suszarki do włosów, a także zagrożenie bezpieczeństwa użytkownika.
11. Odłącz urządzenie, gdy nie jest używane i pozwól mu ostygnąć, zanim schowasz je w bezpiecznym miejscu. Aby odłączyć urządzenie, odłącz przewód elektryczny od ściennego gniazdka elektrycznego.
12. Aby wyczyścić urządzenie, zawsze odłączaj je od gniazdka elektrycznego i pozwól mu całkowicie ostygnąć. Podczas czyszczenia nie używaj agresywnych produktów zawierających np. fenylfenol.
13. To urządzenie powinno być używane wyłącznie zgodnie z jego przeznaczeniem.
14. W celu dodatkowej ochrony zaleca się instalację w mieszkaniu/domu urządzenia różnicowoprądowego (RCD) o znamionowym różnicowym prądzie roboczym nieprzekraczającym 30 mA w obwodzie elektrycznym zasilającym łazienkę. Poproś instalatora o radę.
15. Tego urządzenia nie wolno używać przez osoby o ograniczonej sprawności fizycznej, ruchowej lub umysłowej (w tym dzieci) lub o ograniczonej wiedzy na temat samego urządzenia, chyba że osoby te zostały przeszkolone w zakresie jego używania lub znajdują się pod odpowiednim nadzorem w celu zapewnienia własnego bezpieczeństwa. Dzieci muszą być pod nadzorem przez cały czas, aby upewnić się, że nie bawią się urządzeniem.



Nie używaj tego urządzenia w pobliżu wanien, pryszniców i innych urządzeń oraz pojemników zawierających wodę.

II. SPECYFIKACJA TECHNICZNA

Model	Prostylar HD4 Airwave
Moc	1300W
Zasilanie	220V~ 50Hz
Wymiary	65 x 58 x 305 mm
Masa netto	ok. 380g

III. ELEMENTY PRODUKTU

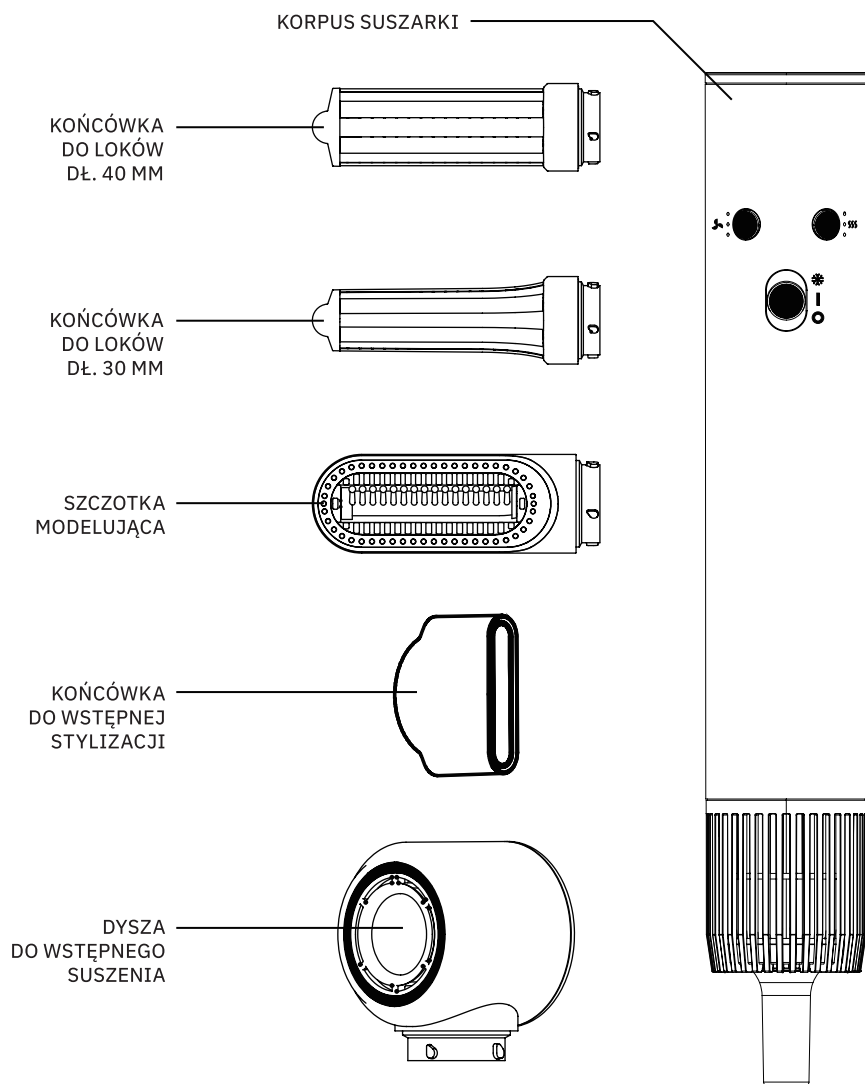

IV. OPIS FUNKCJI PRODUKTU

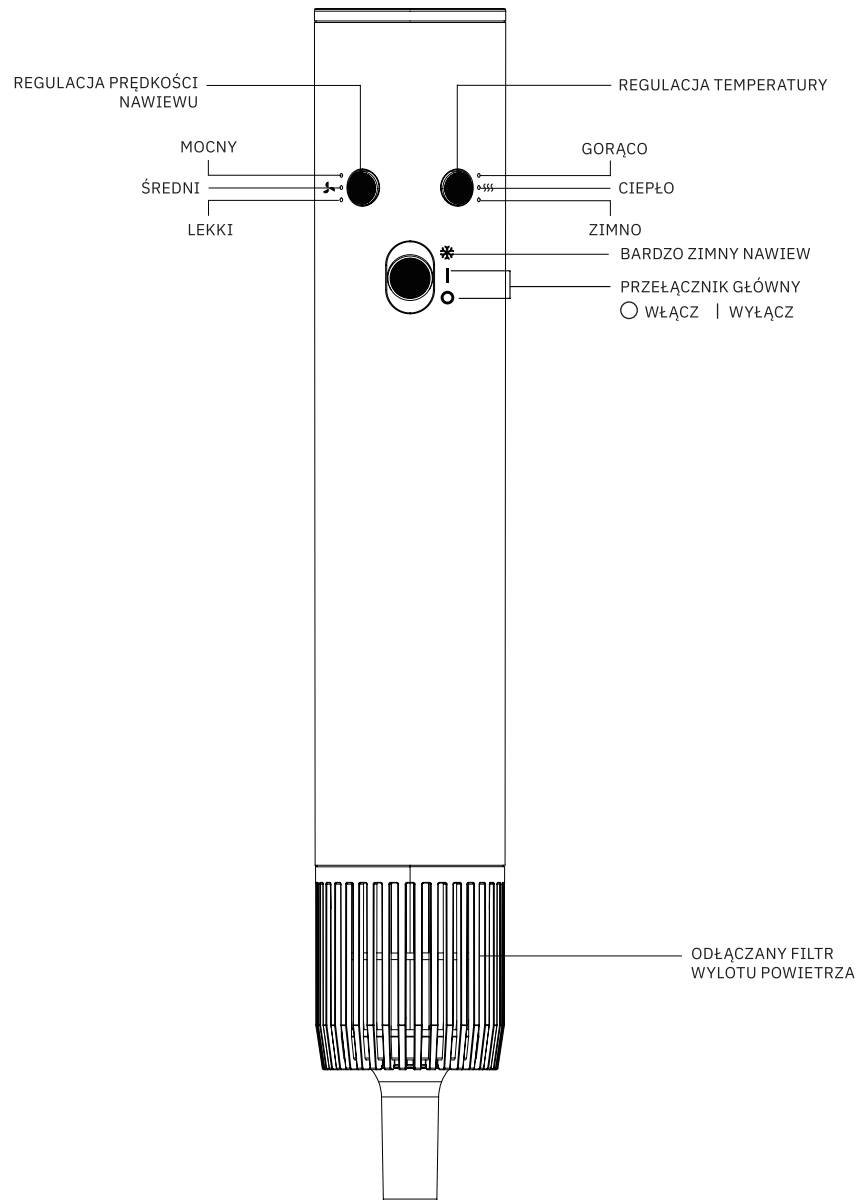

V. OPIS AKCESORIÓW

SZEROKA CYLINDRYCZNA KOŃCÓWKA DO LOKÓW

Tworzy i utrwała symetryczne obszerne loki i fale.

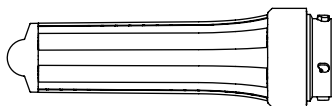

WĄSKA CYLINDRYCZNA KOŃCÓWKA DO LOKÓW

Tworzy i utrwała symetryczne drobne loki i fale.

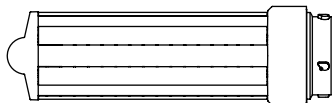

SZCZOTKA DO MODELOWANIA

Wymodeluje i nada efekt gładkich, błyszczących włosów.

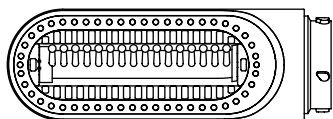

KOŃCÓWKA DO WSTĘPNEJ STYLIZACJI

Równomiernie wysuszy i przygotuje włosy do końcowej stylizacji.

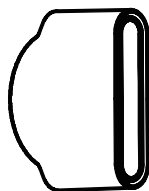

DYSZA DO WSTĘPNEGO SUSZENIA

Wygładzi i ukryje puszące się włosy przed końcową stylizacją.

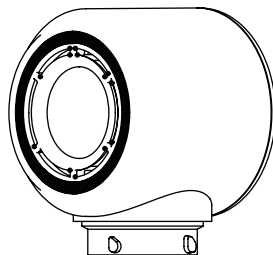

VI. MONTAŻ I DEMONTAŻ AKCESORIÓW

INSTALACJA AKCESORIÓW

Włóż wybraną nakładkę do korpusu suszarki i dociskaj dopóki nie usłyszysz dźwięku „kliknięcia”, wtedy właśnie nakładka jest zamontowana prawidłowo.

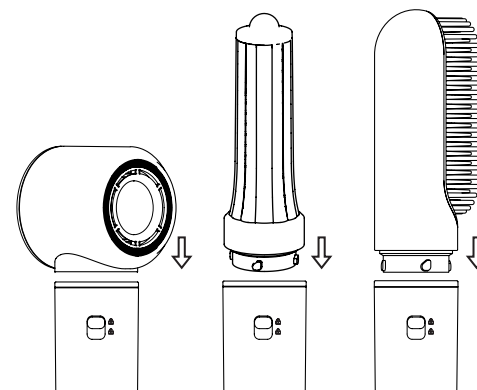

ZDEJMOWANIE AKCESORIÓW

Pchnij blokadę zdejmowania nasadki na korpusie suszarki do dołu i zdemontuj ją.

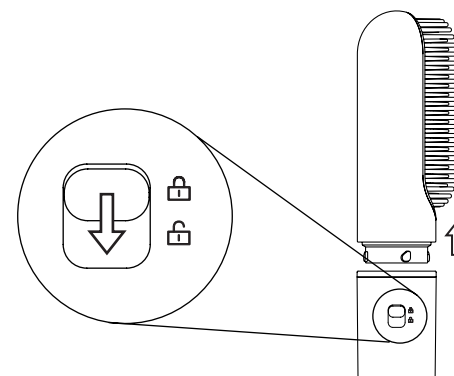

Podczas użytkowania akcesoria nagrzewają się, bądź ostrożny podczas zdejmowania ich by nie doprowadzić do poparzeń skóry.

VII. CZYSZCZENIE I KONSERWACJA

Filtr wymaga regularnego czyszczenia i konserwacji, aby uniknąć blokowania się zanieczyszczeń i zapewnić płynny wlot powietrza.

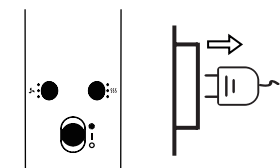

1. Przed przystąpieniem do czyszczenia filtra należy upewnić się, że suszarka do włosów jest wyłączona, a wtyczka zasilania odłączona oraz odczekać aż urządzenie ostygnie.

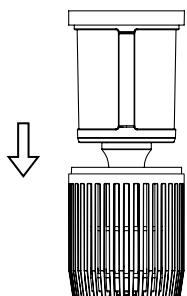

2. Osłona wlotu powietrza jest mocowana na magnesie. Podczas zdejmowania osłony wlotu powietrza należy mocno chwycić uchwyt i pociągnąć osłonę bezpośrednio w dół, aby zdjąć ją z kadłuba.

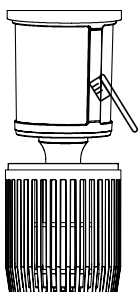

3. Nie należy czyścić filtra ze stali nierdzewnej wodą, ponieważ może to spowodować jego uszkodzenie. Do usuwania kurzu i innych zanieczyszczeń z powierzchni osłony wlotu powietrza i filtra ze stali nierdzewnej należy używać suchej, niestrzępiącej się szmatki, miękkiej szczotki, szczoteczki do zębów i innych narzędzi.

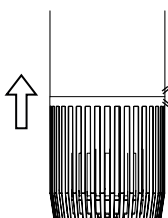

4. Po wyczyszczeniu włóż osłonę wlotu powietrza do szczeliny uchwytu. Gdy usłyszysz dźwięk „kliknięcia”, oznacza to, że magnes został zamontowany i instalacja jest zakończona.

VIII. ROZWIĄZYWANIE PROBLEMÓW

Rodzaj błędu	Możliwa przyczyna	Rozwiązanie
Urządzenie nie działa	Uszkodzenie płytki PCB	Zwrot do producenta w celu naprawy
	Wyłączone zasilanie	1. Sprawdź, czy wtyczka zasilania jest prawidłowo włożona lub czy nie jest poluzowana po czym uruchom ponownie urządzenie.
Kontrolka miga	Zasilanie działa nieprawidłowo	2. Sprawdź czy napięcie znamionowe jest stabilne 3. Jeśli problem nadal się pojawia, zwróć produkt do działu serwisu producenta.
	Problem przewodu grzewczego	1. Sprawdź, czy wlot powietrza nie jest zablokowany, po czym, gdy urządzenie ostygnie uruchom je ponownie.
	Nieprawidłowo działający silnik	2. Jeśli problem nadal się pojawia, zwróć produkt do działu serwisu producenta.
Wyświetlacz nie włącza się	Uszkodzenie płytki PCB	Zwrot do producenta w celu naprawy.
Błąd wyświetlacza		
Przełącznik, przycisk nie działa		
Wtyczka kabla zasilającego przegrzewa się	Uszkodzenie kabla zasilającego	
Zapach spalenizny podczas użytkowania	Wewnętrzne uszkodzenie podzespołów	

POLE ELEKTROMAGNETYCZNE (EMF)

Inteligentna suszarka do włosów o wysokiej prędkości nawiewu powietrza z regulacją temperatury jest zgodna ze wszystkimi normami dotyczącymi pól elektromagnetycznych (EMF) i co potwierdzone badaniami przeprowadzonymi w notyfikowanych laboratoriach. Jeśli jest używana prawidłowo i obsługiwana zgodnie z instrukcjami zawartymi w niniejszej instrukcji obsługi jest produktem bezpiecznym.

IX. WARUNKI GWARANCJI

1. Gwarancji udziela się na okres 24 miesięcy od daty sprzedaży. Ujawnione w tym czasie wady będą usuwane bezpłatnie na terenie Polski przez zakład serwisowy w terminie 14 dni roboczych od daty dostarczenia do zakładu serwisowego. Warunkiem udzielenia gwarancji jest zapoznanie się użytkownika z instrukcją obsługi i użytkowanie sprzętu zgodnie z tą instrukcją.

2. Przez naprawę gwarancyjną rozumie się wykonanie przez zakład serwisowy czynności o charakterze specjalistycznym, właściwym dla usunięcia wady objętej gwarancją. Naprawa gwarancyjna nie obejmuje czynności przewidzianych w instrukcji obsługi, do wykonania których zobowiązany jest użytkownik we własnym zakresie i na własny koszt, np. zainstalowanie, sprawdzenie działania, czyszczenie i wymiana filtrów itp.

W przypadku wątpliwości co do właściwego działania urządzenia prosimy o kontakt telefoniczny z naszym Działem Serwisu. W przypadku stwierdzenia nieprawidłowego działania urządzenia należy skontaktować się z Działem Serwisu Producenta: przez stronę: www.webber.com.pl/reklamacje lub telefonicznie: 61 1020 492.

3. Reklamującemu przysługuje prawo do wymiany sprzętu na nowy, jeżeli:

- w okresie gwarancji zakład usługowy dokona 4 napraw, a sprzęt będzie wykazywał wady uniemożliwiające używanie go zgodnie z przeznaczeniem,
- autoryzowany zakład serwisowy stwierdzi na piśmie, że usunięcie wady jest niemożliwe,
- naprawa nie jest wykonana w terminie określonym w pkt. 1 lub w innym terminie uzgodnionym na piśmie z reklamującym.

4. Koszty naprawy lub wymiany, w tym w szczególności koszty opłat pocztowych, przewozu, robocizny i materiałów, ponosi zakład serwisowy.

5. Reklamujący udostępnia zakładowi serwisowemu towar podlegający naprawie lub wymianie. Przedsiębiorca odbiera od konsumenta towar na swój koszt.

6. Gwarancja nie wyłącza, nie ogranicza ani nie zawiesza uprawnień kupującego wynikających z przepisów Ustawy z dnia 30.05.2014r. o prawach konsumenta oraz innych powszechnie obowiązujących przepisów prawa regulujących sprzedaż i odpowiedzialność producenta/sprzedawcy za towar.

Niesprawne urządzenie z dokładnym opisem usterki należy przesać na adres serwisu:

Metrex – Serwis, ul. Grunwaldzka 229, 60-179 Poznań, tel. 61 1020 492.

Gwarancją nie są objęte:

1. Sznury połączeniowe, sieciowe, żarówki, baterie itp... Uszkodzenia mechaniczne, termiczne, chemiczne i wszystkie inne spowodowane działaniem bądź zaniechaniem użytkownika albo działaniem siły zewnętrznej (przebiecia w sieci, używanie niezgodnie z instrukcją obsługi materiałów eksploatacyjnych, przedmioty obce, które dostały się do wnętrza sprzętu, korozja, pyły itp.).

2. Uszkodzenia wynikłe na skutek przeróbek i zmian konstrukcyjnych dokonywanych przez osoby trzecie lub wynikłe z użytkowania niezgodnego z instrukcją.



Usuwanie wyeksploatowanych urządzeń elektrycznych i elektronicznych (dotyczy krajów Unii Europejskiej i innych krajów europejskich z wydzielonymi systemami zbierania odpadów).

Ten symbol na produkcie lub jego opakowaniu oznacza, że produkt nie powinien być zaliczony do odpadów domowych. Należy go przekazać do odpowiedniego punktu, który zajmuje się zbieraniem i recyklingiem urządzeń elektrycznych i elektronicznych. Prawidłowe usunięcie produktu zapobiegnie potencjalnym negatywnym konsekwencjom dla środowiska naturalnego i zdrowia ludzkiego, których przyczyną mogłoby być niewłaściwe usunięcie produktu.

Recykling materiałów pomaga w zachowaniu surowców naturalnych. Aby uzyskać szczegółowe informacje o recyklingu tego produktu, należy skontaktować się z władzami lokalnymi, firmą świadczącą usługi oczyszczania lub sklepem, w którym produkt został kupiony.

Producent:

METREX
ul. Grunwaldzka 229
60-179 Poznań, PL

www.webber.com.pl

RoHS

INDEX:

I.	Warnings	16
II.	Technical data	17
III.	Product introduction	18
IV.	Product function description	19
V.	Accessories description	20
VI.	Accessory installation and disassembly	21
VII.	Cleaning and maintenance	22
VIII.	Common faults and troubleshooting	23
IX.	Warranty conditions	24

Thank you for purchasing the Webber Prostlyer HD4 Airwave hair dryer.
Congratulations on your purchase and welcome
to the group of thousands of satisfied Webber customers.

Please read this manual to ensure smooth and pleasant use of the device.

I. WARNINGS

1. Read carefully all instructions before using the product.
2. These warnings apply to the appliance, and also where applicable, to all tools, accessories, chargers or mains adaptors.
3. The attachment of the nozzle is magnetic. Please stay away from pacemakers, defibrillators, credit cards and electronic storage media to reduce the risk of fire, electric shock and injury.
4. Do not use the device with wet hands, in a humid environment, near bathtubs or on wet surfaces. Do not immerse the device in water or other liquids.
5. Unplug the device when it is turned off as proximity to water may pose a hazard. Be especially careful when using it in the bathroom.
6. This appliance has a non-self resetting thermal cut-out safety device to prevent overheating. If your appliance cuts out, unplug it from the mains supply socket and leave to cool.

WARNING: In order to avoid a hazard due to inadvertent resetting of the thermal cut-out, this appliance must not be supplied through an external switching device, such as a timer, or connected to a circuit that is regularly switched on and off by the utility company, or plugged into any socket where the electrical supply is unstable or likely to be turned off.

7. Do not use this electrical appliance if it has been in contact with liquids, if the electric cord is damaged or if its body and/or accessories show obvious signs of damage. If the device does not function properly, immediately unplug it and take it to an approved service center.
8. If the electric cable is damaged, it must be replaced immediately by the manufacturer, its authorized service center or similarly qualified persons in order to avoid a hazard.
9. Keep the device and its electrical cord away from heat sources and heat-sensitive surfaces (plastic, vinyl, etc.).
10. Do not hold or lift the device by the power cord; Do not wrap the cord around the appliance while it is still hot. Do not hold or touch the device with an electric cord. Do not wrap the electric cable around the device, bend or

twist it, so as not to disturb its proper functioning and thus not to damage the hair dryer. Failure to follow the above warnings and instructions may result in a short circuit, thus causing irreversible damage to the hair dryer, as well as posing a threat to the user's safety.

11. Unplug the device when not in use and allow it to cool before storing it in a safe place. To disconnect the device, unplug the electrical cord from the wall outlet.
12. To clean the device, always unplug it from the electrical outlet and allow it to cool completely. When cleaning, do not use aggressive products containing e.g. phenylphenol.
13. This device should only be used for its intended purpose.
14. For additional protection, it is recommended to install a residual current device (RCD) with a rated residual operating current in the apartment/home not exceeding 30 mA in the electrical circuit supplying the bathroom. Ask your installer for advice.
15. This appliance must not be used by persons with reduced physical, sensory or mental capabilities (including children) or limited knowledge of the appliance, unless they have been trained in its use or have been given supervision or instruction to ensure their safety. Children must be supervised at all times to ensure that they do not play with the appliance.



Do not use this device near bathtubs, showers or other appliances or containers containing water.

II. TECHNICAL DATA

Model	Prostlyer HD4 Airwave
Power	1300W
Voltage	220V~ 50Hz
Dimensions	65 x 58 x 305 mm
Net weight	ok. 380g

III. PRODUCT INTRODUCTION

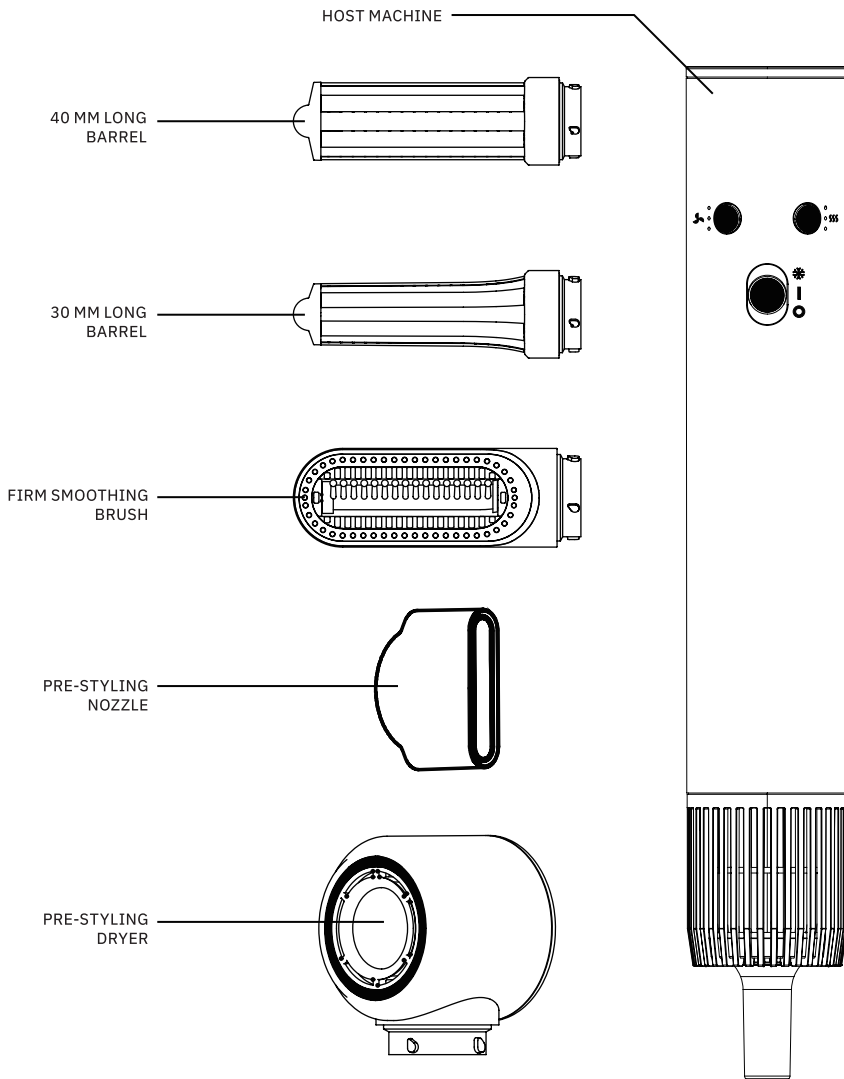

IV. PRODUCT FUNCTION DESCRIPTION

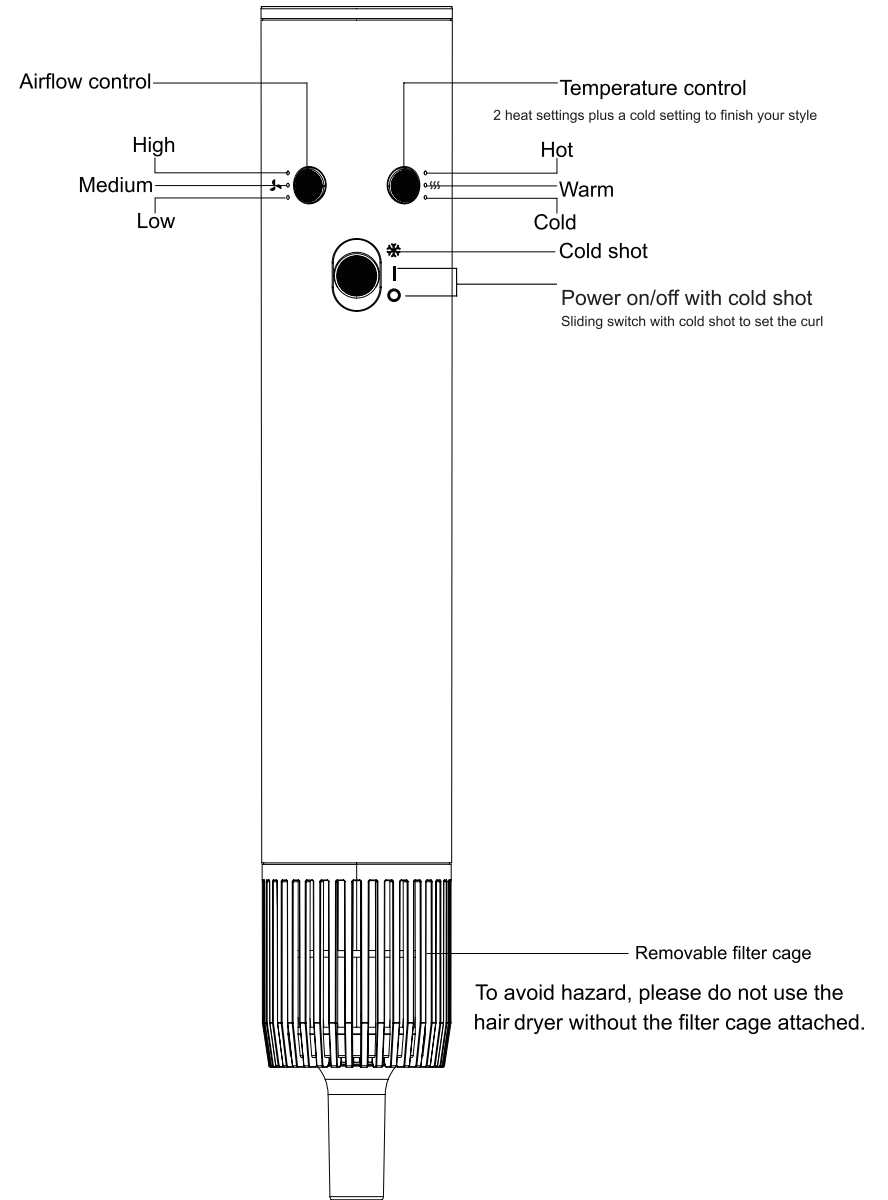

V. ACCESORIES DESCRIPTION

WIDE BARREL FOR CURLS

Creates and fixes symmetrical voluminous curls and waves.

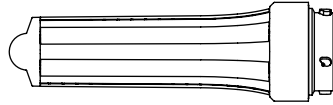

NARROW BARREL FOR CURLS

Creates and fixes symmetrical fine curls and waves.

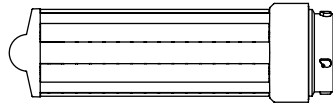

FIRM SMOOTHING BRUSH

It will model and give the effect of smooth, shiny hair.

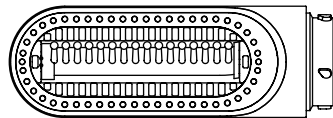

PRE-STYLING NOZZLE

It will evenly dry and prepare the hair for final styling.

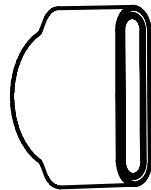

PRE-STYLING DRYER

It will smooth and hide frizzy hair before final styling.

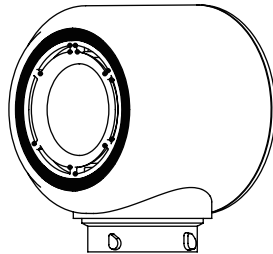

VI. ACCESORY INSTALATION AND DISASSEMBLY

ACCESORY INSTALLATION

Align the buckle on the accessories with the card slot at the air outlet, load the accessories into the host, hear a „click” sound, and the accessories are installed in place.

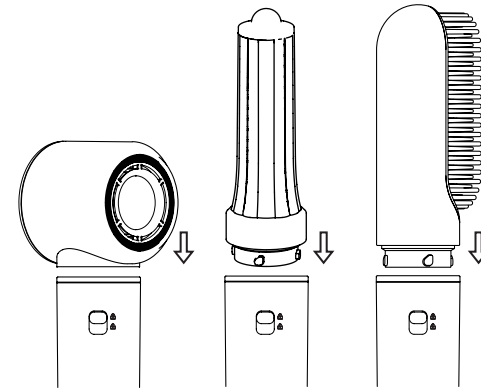

ACCESORY REMOVAL

Push the attachment removal block on the host down to the bottom, and remove the attachment upward.

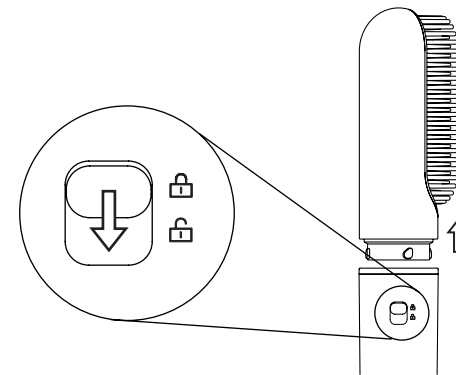

The attachments will become hot during use, please be careful to not burn your skin.

VII. CLEANING AND MAINTENANCE

The filter need to be cleaned periodically to avoid any blocking and make sure the air inlet smoothly

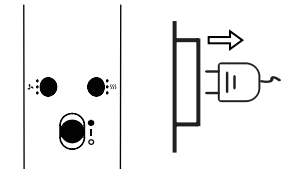

1. Before cleaning the filter,ensure that the hair dryer is turned off and the power plug is unplugged.

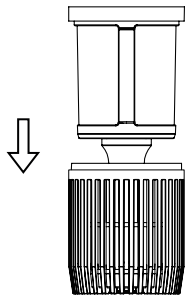

2. The air intake hood is fixed by magnetic suction. When removing the air intake hood, hold the handle tightly and pull the air intake hood directly down to remove it from the fuselage.

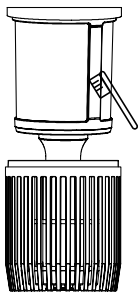

3. Do not clean the stainless steel filter with water,otherwise it may cause failure. Use dry lint-free cloth,soft brush,toothbrush and other tools to remove dust and other attachments on the surface of the air intake hood and stainless steel filter.

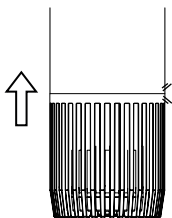

4. After cleaning, insert the air inlet hood into the slot of the handle, and hear a „click” sound, indicating that the magnet is adsorbed in place and the installation is complete.

VIII. COMMON FAULTS AND TROUBLESHOOTING

Type of fault	Possible cause	Solution
Unit does not work	PCB damage	Return to manufacturer for repair
	Do not connect to power well	1. Check if the power plug is plugged well or loose, then restart it 2. Check if the voltage is stable 3. Please return for repairing if there is still problem
LED indicator blink	Power supply is abnormal	
	Heating Wire is abnormal	1. Check if the air inlet/outlet blocks up, after checking, please restart the unit after the unit is cool down
	Motor is abnormal	2. Please return for repairing if there is still problem
LED indicator does not turn on	PCB damage	Return to manufacturer for repair
LED indicator display abnormally		
Control button does not work fine		
Power cord/ plug overheat	Power cord damage	
Burnt smell during using	Inner parts damage	

ELECTROMAGNETIC FIELD (EMF)

The intelligent temperature controlled high speed hair dryer complies with all standards related to electromagnetic fields (EMF) what is currently proven by scientific evidence obtained through laboratory tests. If used correctly and operated according to the instructions of this user manual the product is safe.

IX. WARRANTY CONDITIONS

1. The warranty is granted for a period of 24 months from the date of sale. Defects discovered during this time will be removed free of charge in Poland by the service facility within 14 business days from the date of delivery to the service facility. The condition for granting the warranty is that the user read the user manual and use the equipment in accordance with this manual.

2. Warranty repair is understood as the performance of specialized activities by the service facility, appropriate to remove the defect covered by the warranty. The warranty repair does not cover activities provided for in the user manual, which the user is obliged to perform on his own and at his own expense, e.g. installation, checking operation, cleaning and replacing filters, etc. If you have any doubts as to the proper operation of the device, please call our Service Department. If any incorrect operation of the device is found, please contact the Manufacturer's Service Department: via the website: www.webber.com.pl/reklamacje or by phone: 61 1020 492.

3. The complaining party has the right to replace the equipment with a new one if:

- a) during the warranty period, the service facility will make 4 repairs and the equipment will show defects that prevent it from being used as intended,
- b) the authorized service facility states in writing that it is impossible to remove the defect,
- c) the repair is not completed within the deadline specified in point. 1 or on another date agreed in writing with the complaining party.

4. The costs of repair or replacement, including in particular the costs of postage, transportation, labor and materials, are borne by the service facility.

5. The complaining party provides the service facility with the goods subject to repair or replacement. The entrepreneur collects the goods from the consumer at his own expense.

6. The warranty does not exclude, limit or suspend the buyer's rights arising from the provisions of the Act of May 30, 2014. on consumer rights and other generally applicable legal provisions regulating the sale and liability of the manufacturer/seller for the goods.

A faulty device with a detailed description of the fault should be sent to the service address:

Metrex – Service, ul. Grunwaldzka 229, 60-179 Poznań, PL; tel. 61 1020 492.

The warranty does not cover:

1. Connection cords, network cords, light bulbs, batteries, etc... Mechanical, thermal, chemical and any other damage caused by the user's action or omission or external force (overvoltage in the network, use of consumables inconsistent with the instructions for use, foreign objects that have gotten into the inside the equipment, corrosion, dust, etc.).

2. Damage resulting from modifications and design changes made by third parties or resulting from use inconsistent with the instructions.



Disposal of used electrical and electronic equipment (applies to European Union countries and other European countries with separate waste collection systems).

This symbol on the product or its packaging means that the product should not be treated as household waste. It should be handed over to the appropriate point that collects and recycles electrical and electronic equipment. Correct disposal of the product will prevent potential negative consequences for the environment and human health that could otherwise be caused by inappropriate disposal of the product.

Recycling materials helps preserve natural resources. For detailed information about recycling this product, please contact your local authority, waste disposal service or the store where you purchased the product.

Manufacturer:

METREX
ul. Grunwaldzka 229
60-179 Poznań, PL

www.webber.com.pl

RoHS  



Webber 

ul. Grunwaldzka 229
60-179 Poznań, PL

www.webber.com.pl