



User Manual



- CZ
- DE
- EE
- EN
- HU
- LT
- LV
- PL
- RO
- RU
- SK
- UA

NAVITEL RS985 GPS

Advanced smart dashcam

Úvod

Vážený zákazníku!

Děkujeme Vám za nákup produktu NAVITEL®.

NAVITEL RS985 GPS je multifunkční digitální video rekordér (DVR) s vysokým rozlišením, s mnoha funkcemi a vlastnostmi, které jsou popsány v této uživatelské příručce. Před použitím zařízení si prosím pečlivě přečtěte tuto příručku a uchovejte ji pro pozdější použití.

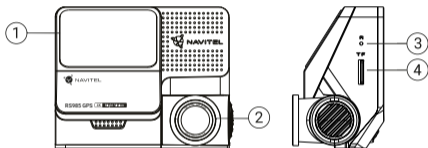

Vnější vzhled

- | | |
|------------------------|------------------------------------|
| 1. Držák na čelní sklo | 8. Tlačítko dolů |
| 2. Čočka | 9. Tlačítko napájení/OK |
| 3. Tlačítko reset | 10. LED indikátory |
| 4. MicroSD slot | 11. USB-C port |
| 5. Displej | 12. Port pro zadní kameru (CAM-IN) |
| 6. Tlačítko nabídky | 13. Mikrofon |
| 7. Tlačítko nahoru | |

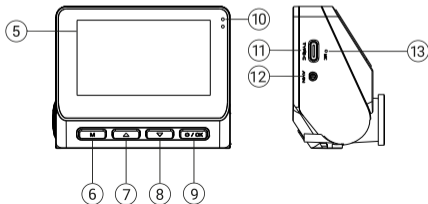

Obsah balení

- DVR NAVITEL RS985 GPS
- Nabíječka do auta 12/24V
- Zadní kamera
- USB-C - USB-A kabel
- Video kabel pro zadní kameru
- Uživatelská příručka
- Záruční list
- Dárkový poukaz
- Elektrostatická fólie - 2 ks.

CZ Specifikace

Hlavní kamera	Snímač kamery	SONY IMX415 STARVIS
	Rozlišení videa	2160p (4K), 1440p (2K), 1080p (Full HD)
	Úhel pohledu	160°
	Čočka	7-vrstvá čočka
Zadní kamera	Snímač kamery	GC2053
	Rozlišení videa	1080p (Full HD)
	Úhel pohledu	120°
Procesor		NT98529
Displej		3", 480 x 854 IPS
Formát záznamu		MOV
Kapacita microSD karty		Max. 512 GB
Nabíjecí port		USB-C

CAM-IN	micro-jack (2.5 mm)
Baterie	3.7 V, 500 mAh
Zdroj napájení	5 V, 2 A
Wi-Fi	802.11 b/g/n
GPS výstraha	kamery / varování / rychlost
G-senzor	Ano
Asistenti řidiče	kontrola vzdálenosti / kontrola značení křižovatky / kontrola startu pohybu / kontrola nebezpečí nárazu zezadu a boční mrtvého úhlu
Jazyk*	Francouzština, Španělština, Němčina, Polština, Slovenština, Angličtina, Ruština, Italská, Čeština, Maďarština

Poznámka: výrobce může bez předchozího upozornění změnit obsah balení, vzhled a specifikace, které nemění celkovou funkčnost zařízení. NAVITEL s.r.o. tímto prohlašuje, že zařízení NAVITEL RS985 GPS je kompatibilní se směrnicí RED 2014/53/EU.

*V budoucích aktualizacích firmwaru lze přidat nové jazykové balíčky.

Úplné znění Prohlášení o shodě je k dispozici na následující internetové adrese: https://www.navitel.com/declaration_of_conformity

Instalace

1. Vložte kartu microSD (prodává se samostatně) do DVR. Použijte vysokorychlostní SD kartu (třída U3 nebo vyšší); kapacita by měla být až 512 Gb.







- Abyste předešli poruchám DVR a/nebo SD karty, nekládejte a nevyjímejte SD kartu během provozu DVR.
- Před použitím microSD karty ji prosím naformátujte v DVR, abyste předešli chybám dat. Pro formátování SD karty v režimu Menu vyberte Format SD-card a potvrďte.

2. Upevněte zařízení na čelní sklo pomocí držáku.
3. Připojte nabíječku do auta do zásuvky zapalovače cigaret.
4. Připojte nabíječku do auta ke vstupu DVR (USB-C).
5. Zapněte napájení; DVR se spustí a začne automaticky nahrávat.
6. Upravte polohu DVR.

Opatření

- Vestavěná baterie je určena pouze pro záznam nouzové události v parkovacím režimu a správné vypnutí zařízení při vypnutí napájení; pro plný provoz zařízení v jakémkoliv režimu je zapotřebí stálé připojení napájení.
- Používejte pouze originální adaptér nabíječky. Použití jiného adaptéru může negativně ovlivnit baterii zařízení. Používejte pouze příslušenství schválené výrobcem.
- Přípustná okolní teplota v provozním režimu: 0 až +35 °C. Skladovací teplota: +5 až +45 °C. Relativní vlhkost: 5 % až 90 % bez kondenzace (25 °C).
- Umístěte zařízení mimo zdroje ohně, aby nedošlo k výbuchu nebo požáru.
- Nevystavujte zařízení fyzickým nárazům.
- Vyvarujte se kontaktu zařízení se zdroji elektromagnetického záření.
- Udržujte objektiv čistý. K čištění produktu nepoužívejte chemikálie ani čisticí prostředky; před čištěním zařízení vždy vypněte.
- Přísně dodržujte zákony a regulační akty regionu, kde se zařízení používá. Toto zařízení nelze používat k nezákonným účelům.
- Zařízení sami nerozebírejte ani neopravujte. V případě poruchy zařízení kontaktujte servisní středisko.

CZ Tlačítka

Tlačítko	Funkce
	Krátkým stisknutím tlačítka zařízení zapnete. Stisknutím a podržením tlačítka po dobu 2 sekund zařízení vypnete. V režimu nahrávání (STBY) stisknutím tlačítka spustíte nahrávání; dalším stisknutím nahrávání zastavíte. V nabídce stisknutím tlačítka vyberte položku nabídky.
	V režimu záznamu (STBY) stiskněte tlačítko pro vstup do režimu Menu. V nabídce stiskněte tlačítko pro přepnutí do další kategorie nabídky.
	V nabídce stisknutím vyberte předchozí položku nabídky. V režimu záznamu stiskněte a podržte tlačítko po dobu 2 sekund pro pořízení snímku.
	V nabídce stisknutím vyberte další položku nabídky. V režimu záznamu stiskněte a podržte tlačítko po dobu 2 sekund pro přepínání mezi hlavní a zadní kamerou.
Reset	Pokud zařízení nereaguje, stisknutím tlačítka resetujte.

Pro pohodlnou práci s video soubory a vloženými daty DVR použijte **Navitel DVR Player**.

Ke stažení je k dispozici na: <https://www.navitel.com/downloads/navitel-dvr-player>

Funkce zařízení

Naformátujte SD kartu	Naformátování microSD karty v DVR je nezbytné pro správnou funkci zařízení. Před použitím karty microSD nebo v případě chyby dat naformátujte kartu microSD. Pro formátování SD karty v režimu Menu vyberte Format SD-card a potvrďte.
Záznam	Připojte zařízení k externímu zdroji napájení a automaticky začne nahrávat. Stisknutím tlačítka OK nahrávání zastavíte. Dalším stisknutím tlačítka OK nahrajete další video. Každé video se automaticky uloží.
Frekvence	Tato funkce upravuje rychlost závěrky, aby se minimalizoval dopad blikání ze zdrojů umělého světla. Požadovanou frekvenci si lze vybrat v Menu.
Smyčkové nahrávání	Tato funkce umožňuje uložit video jako sadu souborů uvedených v nabídce trvání. Pokud na paměťové kartě dojde místo, nechráněné soubory budou přepsány v pořadí, v jakém byly vytvořeny.
Vypnout	Vyberte dobu nečinnosti, po které se zařízení automaticky vypne.
Razítko	K nahraným videím můžete přidat datum a rychlost.
G-senzor	V případě dopravní nehody DVR automaticky uzamkne aktuální video. Chráněné soubory nelze smazat ani přepsat. Citlivost G-senzoru můžete upravit v Menu.
GPS poloha	Zařízení podporuje vestavěnou čipovou sadu GPS a anténu GPS, může zobrazovat zeměpisnou délku, šířku a další informace o vaší aktuální poloze.
Vyberte režim zobrazení	Umožňuje přepínat režimy zobrazení kamery: pouze přední; pouze zpět; rozdělená obrazovka; zezadu přes přední (obraz v obraze).
USB připojení	Při připojení zařízení k počítači pomocí kabelu USB se zobrazí dvě možnosti připojení: 1) Velkokapacitní úložiště: přehrávání, kopírování a mazání souborů. 2) Záznam: standardní režim.

Parkovací režim*	Parkovací režim - kontrola nárazu je založena na činnosti G-senzoru: při jeho spuštění se zapíše nouzový soubor.
Pokročilé asistenční systémy pro řidiče (ADAS)	System monitoruje nebezpečné přiblížení k objektu, řídí opuštění jízdního pruhu, upozorňuje na začátek pohybu objektu a hlavy a detekuje výskyt chodců před vozem. Citlivost upozornění můžete upravit v nabídce.
Podpora mobilních aplikací	Videa a fotografie pořízené DVR můžete sledovat a sdílet prostřednictvím aplikace Navitel DVR Center ve vašem smartphonu. Aplikace ke stažení propojí váš telefon s DVR prostřednictvím sítě Wi-Fi.



Poznámka: *režim je dostupný pouze v případě, že je DVR připojen k trvalému napájení prostřednictvím zařízení, které zabraňuje nadměrnému vybití baterie - NAVITEL SMART BOX MAX.

Instalace aplikace Navitel DVR Center

1. Stáhněte si a nainstalujte Navitel DVR Center do svého mobilního telefonu nebo tabletu a postupujte podle pokynů pro mobilní zařízení. Aplikaci si můžete stáhnout naskenováním QR kódu v Menu DVR (App QR Code) pomocí vašeho mobilního telefonu. Vyberte Wifi v nabídce Nastavení a stiskněte Zapnuto.
2. Zapněte Wi-Fi v nabídce DVR (Wi-Fi) a v nastavení vašeho mobilního zařízení.
3. Spusťte aplikaci. V seznamu vyberte svůj DVR. Informace o DVR jsou v nabídce DVR (Wi-Fi Navitel).
4. Připojte své mobilní zařízení k DVR přes Wi-Fi. V případě potřeby použijte heslo. Můžete jej změnit v nabídce DVR (heslo Wi-Fi).
5. Pomocí Navitel DVR Center můžete:
 - aktualizovat firmware DVR;
 - ovládání funkcí DVR v nabídce Nastavení: nakonfigurujte režim parkování, snímač nárazu, režim videa a naformátujte kartu SD;
 - ukládat, prohlížet, mazat a odesílat videa a fotografie a také sledovat video DVR v reálném čase na obrazovce mobilního zařízení.



Google Play



App Store



AppGallery

CZ Informace o digitální rychlosti a kameře

Funkce **Digital speed** se používá k zobrazení času a rychlosti vozidla vypočítané pomocí signálu GPS a času. V tomto režimu se neustále zobrazuje aktuální rychlost [2] a čas [3].

Funkce **kamera info** informuje řidiče o rychlostních kamerách a varováních (dále jen „kamery“) na cestě. Když zapnete **informace o kameře**, zobrazí se aktuální rychlost a čas. S přiblížením k nejbližší kameře se zobrazí následující informace:

- aktuální rychlost [2],
- ikona kamera [4],
- dynamický ukazatel průběhu indikující přiblížení k nejbližší kameře [5],
- vzdálenost ke kameře [6].

Všechny informace se zobrazují na černé obrazovce.

V režimu záznamu (REC) se zobrazí **•REC** [1].

Pokud je vozidlo v klidu, zobrazí se 0.

Pokud není k dispozici žádný signál GPS, zobrazí se ---.

Poznámka. Slabý signál GPS může být způsoben špatnými povětrnostními podmínkami a dalšími vnějšími faktory. Obrátte se prosím na tachometr vašeho vozidla.

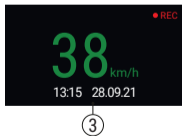
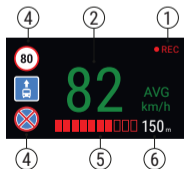

Pokročilé asistenční systémy pro řidiče (ADAS)

Když je aktivován pokročilý asistenční systém řidiče, jsou k dispozici následující funkce:



1. sledování nebezpečné blízkosti objektu



2. kontrola opuštění jízdního pruhu



3. upozornění na začátek pohybu předmětu vpředu

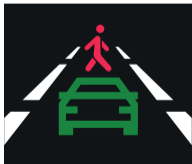

4. zpráva o chodcích objevujících se před autem



5. nebezpečí nárazu zezadu

CZ Zadní kamera

Pomocí zadní kamery můžete získat obraz za vozidlem ve vysokém rozlišení pro bezpečné parkování nebo záznam za jízdy. Moderní technologie dvojitého nahrávání umožňuje ukládat nahrávky před i za vozem pro nápravu jakékoli nepředvídané situace.

Instalace zadní kamery

Nainstalujte kameru na zadní okno pomocí nálepky, protáhněte kabel kabinou a připojte kabel k portu zadní kamery.

Poznámka: Důrazně se doporučuje, aby práce na instalaci kamery prováděl kvalifikovaný personál s potřebnými dovednostmi. Vedení kabelů může vyžadovat speciální nástroje nebo nástavce. Ujistěte se, že tyto práce jsou bezpečné.



Kamera není vodotěsná.

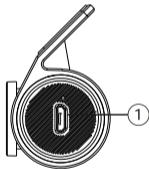
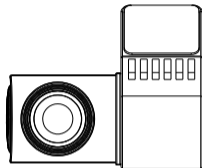

1. Port pro video kabel

Einführung

Sehr geehrter Kunde!

Vielen Dank, dass Sie sich für dieses NAVITEL®-Produkt entschieden haben.

NAVITEL RS985 GPS ist ein multifunktionaler DVR mit hoher Qualität von Foto- und Videoaufnahme und vielen Funktionen und Eigenschaften, die in dieser Bedienungsanleitung beschrieben werden. Bitte lesen Sie die Bedienungsanleitung sorgfältig durch, bevor Sie das Gerät verwenden, und bewahren Sie diese zum späteren Nachschlagen auf.

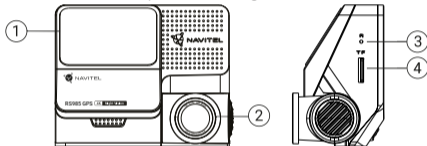

Außensicht

- | | |
|--------------------------------|---|
| 1. Windschutzscheibenhalterung | 8. Ab-Taste |
| 2. Objektiv | 9. Ein/Aus/OK Taste |
| 3. Zurücksetzen | 10. LED-Anzeigen |
| 4. MicroSD-Steckplatz | 11. USB-C-Anschluss |
| 5. Bildschirm | 12. Anschluss für die Rückfahrkamera (CAM-IN) |
| 6. Menü-Taste | 13. Mikrofon |
| 7. Aufwärts-Taste | |

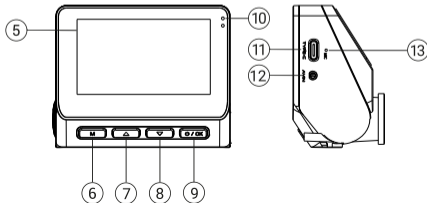

Verpackungsinhalt

- DVR NAVITEL RS985 GPS
- Kfz-Ladegerät 12/24 V
- Hintere Kamera
- USB-C - USB-A-Kabel
- Videokabel für die Rückfahrkamera
- Benutzerhandbuch
- Garantiekarte
- Geschenkgutschein
- Elektrostatische Folie - 2 Stk.

Spezifikationen

DE

Hauptkamera	Kamerasensor	SONY IMX415 STARVIS
	Videoauflösung	2160p (4K), 1440p (2K), 1080p (Full HD)
	Blickwinkel	160°
	Objektiv	7 Schichten
Rückfahrkamera	Kamerasensor	GC2053
	Videoauflösung	1080p (Full HD)
	Blickwinkel	120°
Prozessor		NT98529
Bildschirm		3", 480 x 854 IPS
Aufnahmeformat		MOV
MicroSD Kartenkapazität		Max. 512 GB
Ladeport		USB-C

CAM-IN	micro-jack (2.5 mm)
Batterie	3.7 V, 500 mAh
Speisung	5 V, 2 A
Wi-Fi	802.11 b/g/n
GPS-Alarm	Kameras / Warnungen / Geschwindigkeit
G-Sensor	Ja
Fahrerassistenten	Abstandsregelung / Kreuzungsmarkierungsregelung / Bewegungsstartregelung / Gefahr eines Auffahrunfalls und Kontrolle des toten Winkels
Sprache*	Französisch, Spanisch, Deutsch, Polnisch, Slowakisch, Englisch, Russisch, Italienisch, Tschechisch, Ungarisch

Notiz: die Verpackung, das Aussehen und die technischen Daten, die die Gesamtfunktionalität des Geräts nicht ändern, können vom Hersteller ohne vorherige Ankündigung geändert werden.

**Neue Sprachpakete können in zukünftigen Firmware-Updates hinzugefügt werden.*

NAVITEL s.r.o. erklärt hiermit, dass das Gerät NAVITEL RS985 GPS mit der europäischen Richtlinie RED 2014/53 / EU konform ist. Der vollständige Text der Konformitätserklärung ist unter der folgenden Internetadresse verfügbar: https://www.navitel.com/declaration_of_conformity

Installation

1. Setzen Sie die microSD-Karte (separat erhältlich) in den DVR ein. Verwenden Sie eine Hochgeschwindigkeits-SD-Karte (Klasse U3 oder höher); die Kapazität sollte bis zu 512 GB betragen.







- Um Fehlfunktionen des Digitalrekorders und / oder der SD-Karte zu vermeiden, sollten Sie die SD-Karte nicht während des Betriebs des Digitalrekorders einlegen und entfernen.
 - Bevor Sie eine microSD-Karte verwenden, formatieren Sie sie bitte im DVR, um Datenfehler zu vermeiden. Wählen Sie zum Formatieren der SD-Karte im Menümodus die Option SD-Karte formatieren und bestätigen Sie diese.
2. Befestigen Sie das Gerät mit der Halterung an der Windschutzscheibe.
 3. Schließen Sie das Autoladegerät an die Zigarettenanzünderbuchse an.
 4. Schließen Sie das Autoladegerät an den DVR-Eingang (USB-C) an.
 5. Schalten Sie das Gerät ein. Der DVR startet und beginnt automatisch mit der Aufnahme.
 6. Stellen Sie die DVR-Position ein.

Vorsichtsmaßnahmen

- Die eingebaute Batterie ist nur für die Aufzeichnung eines Notfallereignisses im Parkmodus und das korrekte Ausschalten des Geräts beim Ausschalten der Stromversorgung vorgesehen; Für den vollen Betrieb des Geräts in jedem Modus ist eine ständige Stromverbindung erforderlich.
- Verwenden Sie nur einen originellen Ladeadapter. Die Verwendung eines anderen Adapters kann sich negativ auf den Akku des Geräts auswirken. Verwenden Sie nur vom Hersteller zugelassenes Zubehör.
- Zulässige Umgebungstemperatur während des Betriebs: von 0 bis +35 °C. Lagertemperaturen: von +5 bis +45 °C. Relative Luftfeuchtigkeit: 5% bis 90% ohne Kondensat (25 °C).
- Vermeiden Sie Kontakt mit Feuerquellen, um Explosionen oder Brände zu vermeiden.
- Setzen Sie das Gerät keinen starken mechanischen Belastungen aus.
- Vermeiden Sie Kontakt des Geräts mit elektromagnetischen Strahlungsquellen.
- Halten Sie das Objektiv sauber. Verwenden Sie zum Reinigen des Geräts keine Chemikalien oder Reinigungsmittel. Schalten Sie das Gerät vor dem Reinigen immer aus.
- Befolgen Sie strikt die Gesetze und Vorschriften der Region, in der das Gerät verwendet wird. Dieses Gerät kann nicht für illegale Zwecke verwendet werden.
- Zerlegen Sie das Gerät nicht selbst. Im Falle einer Fehlfunktion wenden Sie sich an das Servicecenter.

Tasten

DE

Taste	Funktion
	<p>Drücken Sie kurz, um das Gerät einzuschalten.</p> <p>Halten Sie die Taste 2 Sekunden lang gedrückt, um das Gerät auszuschalten.</p> <p>Drücken Sie im Aufnahmemodus (STBY) die Taste, um die Aufnahme zu starten; drücken Sie erneut, um die Aufnahme zu beenden.</p> <p>Drücken Sie im Menü die Taste , um einen Menüpunkt auszuwählen.</p>
	<p>Drücken Sie im Aufnahmemodus (STBY) die Taste , um in den Menümodus zu gelangen.</p> <p>Drücken Sie im Menü die Taste , um zur nächsten Menükategorie zu wechseln.</p>
	<p>Drücken Sie im Menü auf , um den vorherigen Menüpunkt zu wählen.</p> <p>Halten Sie im Aufnahmemodus die Taste 2 Sekunden lang gedrückt, um ein Bild aufzunehmen.</p>
	<p>Drücken Sie im Menü, um den nächsten Menüpunkt auszuwählen.</p> <p>Halten Sie im Aufnahmemodus die Taste 2 Sekunden lang gedrückt, um zwischen Haupt- und Rückkamera umzuschalten.</p>
Zurücksetzen	Wenn das Gerät nicht reagiert, drücken Sie zum Zurücksetzen.

Verwenden Sie den **Navitel DVR Player**, um bequem mit den Videodateien und eingebetteten Daten des DVR arbeiten zu können.

Download verfügbar unter: <https://www.navitel.com/downloads/navitel-dvr-player>

Funktionen von DVR

Formatierung der microSD-Karte	Das Formatieren der microSD-Karte im DVR ist für den korrekten Modus des Geräts erforderlich . Formatieren Sie die microSD-Karte, bevor Sie diese verwenden oder wenn ein Datenfehler auftritt. Um die SD-Karte zu formatieren, wählen Sie im Menümodus -SD-Karte formatieren und bestätigen Sie es.
Videoaufnahme	Schließen Sie das Gerät an eine externe Stromversorgungsquelle an und die Aufnahme wird automatisch gestartet. Drücken Sie die Aufnahmetaste, um die Aufnahme zu beenden. Drücken Sie die Aufnahmetaste erneut, um ein weiteres Video aufzunehmen. Jedes Video wird automatisch gespeichert.
Frequenz	Diese Funktion passt die Verschlusszeit an, um die Auswirkungen von Flimmern durch künstliche Lichtquellen zu minimieren. Sie können die gewünschte Frequenz im Menü auswählen.
Daueraufnahme	Mit dieser Funktion können Sie Videoaufnahmen als eine Reihe von Dateien speichern, deren Dauer im Menü eingestellt werden kann. Wenn auf der Speicherkarte nicht mehr genügend Speicherplatz vorhanden ist, werden die ungeschützten Dateien in der Reihenfolge überschrieben, in der sie gemacht wurden.
Ausschalten	Wählen Sie den Zeitraum der Inaktivität, nach dem sich das Gerät automatisch ausschaltet.
Stempel	Diese Funktion fügt dem Datensatz einen Datumsstempel hinzu.
Erschütterungssensor	Im Falle eines Verkehrsunfalls sperrt der DVR automatisch das aktuelle Video. Geschützte Dateien können nicht gelöscht oder überschrieben werden. Sie können die Empfindlichkeit eines Erschütterungssensor im Menü einstellen.
GPS-Standort	Das Gerät unterstützt den eingebauten Chip und die GPS-Antenne und kann Längen- und Breitengrade und andere Informationen über Ihren aktuellen Standort anzeigen.
Wählen Sie einen Ansichtsmodus	Durch Drücken des oberen rechten Viertels des Bildschirms werden die Kamera-Ansichtsmodi umgeschaltet: nur vorne; nur zurück; zurück über vorne (Bild-in-Bild).
USB-Anschluss	Wenn Sie das Gerät über ein USB-Kabel an einen PC anschließen, werden zwei Verbindungsoptionen angezeigt: 1) Mass Storage: Dateien abspielen, kopieren und löschen. 2) Record: Standardmodus.

Parkmonitor*	Parkmodus - Aufprallkontrolle basiert auf dem Betrieb des G-Sensors: Wenn er ausgelöst wird, wird eine Notfalldatei geschrieben.
Fahrerassistenzsysteme (ADAS)	Das System überwacht die gefährliche Annäherung an ein Objekt, kontrolliert das Verlassen der Spur, warnt vor dem Beginn der Bewegung eines vorausfahrenden Objekts und erkennt das Auftauchen von Fußgängern vor dem Auto.
Unterstützung für mobile Apps	Sie können mit dem DVR aufgenommene Videos und Fotos über die Navitel DVR Center-Anwendung auf Ihrem Smartphone ansehen und teilen. Die herunterladbare App verbindet Ihr Telefon über ein Wi-Fi-Netzwerk mit dem DVR.



Note: *der Modus ist nur verfügbar, wenn der DVR über ein Gerät, das eine übermäßige Batterieentladung verhindert, an eine permanente Stromversorgung angeschlossen ist - NAVITEL SMART BOX MAX.

Installation der Navitel DVR Center-App

1. Laden Sie die Anwendung Navitel DVR Center-App herunter und installieren Sie diese auf Ihrem Handy oder Tablet, befolgen Sie die Anweisungen auf Ihrem Mobilgerät. Sie können die Anwendung herunterladen, indem Sie den QR-Code im DVR-Menü (App QR Code) mit Ihrem Handy scannen. Wählen Sie im Einstellungs Menü die Option "Wi-Fi" und drücken Sie "Ein".
2. Aktivieren Sie Wi-Fi im DVR-Menü (Wi-Fi-Einstellungen) und in den Einstellungen Ihres Mobilgeräts.
3. Starten Sie die Anwendung. Wählen Sie Ihren DVR aus der Liste. Die Daten des DVR werden im Menü (Wi-Fi Navitel) angezeigt.
4. Verbinden Sie Ihr Mobilgerät über eine Wi-Fi-Verbindung mit dem DVR. Verwenden Sie gegebenenfalls ein Passwort. Sie kann im Menü (Wi-Fi-Passwort) geändert werden.
5. Mit Navitel DVR Center können Sie:
 - Firmware des DVR aktualisieren;
 - Funktionen des DVR im Menü Einstellungen verwalten: Parkmodus, Stoßsensor, Videomodus einstellen und microSD-Karte formatieren;
 - Videos und Fotos anzeigen, speichern, löschen und teilen
 - sowie Videos vom Rekorder auf dem Bildschirm Ihres Mobilgeräts in Echtzeit ansehen.



Google Play



App Store



AppGallery

Digitaler Tachometer & Kameras Info

Die **digitale Tachometerfunktion** zeigt die GPS-basierte Geschwindigkeit und Zeit an. In diesem Modus zeigt die aktuelle Geschwindigkeit [2] und Zeit [3].

Die Funktion **Kamerainfo** benachrichtigt den Fahrer über Kameras und Warnungen (im Folgenden „Kameras“) entlang der Strecke. Wenn Sie die Kamerainfo einschalten, werden die aktuelle Geschwindigkeit und die Uhrzeit angezeigt. Bei der Annäherung an die nächstgelegene Kamera werden die folgenden Informationen angezeigt:

- aktuelle Geschwindigkeit [2],
- Kamerasymbole [4],
- dynamischer Fortschrittsbalken, der die Annäherung an die nächstgelegene Kamera anzeigt [5],
- Abstand zur Kamera [6].

Alle Informationen werden auf einem schwarzen Hintergrund angezeigt.

Im Videoaufnahmemodus (REC) wird **REC** [1] auf dem Bildschirm angezeigt.

Wenn das Fahrzeug steht, zeigt der Bildschirm eine Geschwindigkeit von 0 an.

Wenn kein genaues GPS-Signal vorhanden ist, zeigt das Display --- an.

Hinweis. Ein schwaches GPS-Signal kann durch schlechte Wetterbedingungen und andere externe Faktoren verursacht werden. Richten Sie sich nach Werte des Tachometers des Fahrzeuges.

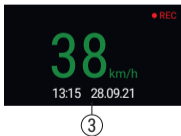
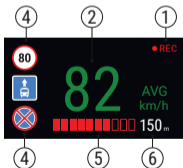

Fahrerassistenzsysteme (ADAS)

Wenn das Fahrerassistenzsystem aktiviert ist, stehen folgende Funktionen zur Verfügung:



1. verfolgung gefährlicher Nähe zu einem Objekt



2. Spurhalteassistent



3. warnung vor dem Beginn der Bewegung eines vorausfahrenden Objekts



4. meldung über Fußgänger, die vor einem Auto erscheinen



5. gefahr eines Auffahrunfalls

Rückfahrkamera

DE

Mithilfe der Rückfahrkamera können Sie ein hochauflösendes Bild hinter Ihrem Auto für ein sicheres Parken oder Aufnehmen während der Fahrt erhalten. Dank der modernen Doppelaufnahmetechnik können Aufnahmen vor und hinter dem Fahrzeug gespeichert werden, um unvorhergesehene Situationen festzuhalten.

Installation der Rückfahrkamera

Befestigen Sie die Kamera mit einem Aufkleber an der Heckscheibe, führen Sie das Kabel durch die Kabine und schließen Sie es an den Anschluss der Rückfahrkamera an.

Hinweis: Es wird dringend empfohlen, dass die Arbeiten im Zusammenhang mit der Installation der Kamera von qualifiziertem Personal mit den erforderlichen Qualifikationen durchgeführt werden. Für die Verlegung der Kabel sind möglicherweise Spezialwerkzeuge oder Zubehör erforderlich. Stellen Sie sicher, dass diese Arbeiten sicher ausgeführt werden.



Rückfahrkamera ist nicht wasserdicht.

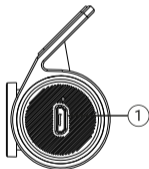
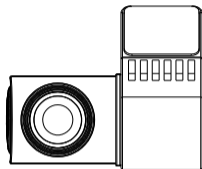

1. Videokabelanschluss

Sissejuhatus

Lugupeetud klient!

Täname, et ostsite NAVITEL® toote.

NAVITEL RS985 GPS on multifunktsionaalne kõrglahutusega DVR, millel on palju funktsioone ja erijoone, mida on kirjeldatud käesolevas kasutusjuhendis. Enne seadme kasutamist lugege kasutusjuhend hoolikalt läbi ja hoidke seda edaspidiseks kasutamiseks.

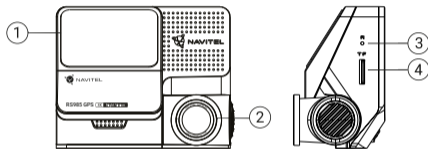
EE

Seadme skeem

- | | |
|-----------------------|-------------------------------|
| 1. Esiklaasi kinnitus | 8. Allapoole nupp |
| 2. Objektiiv | 9. On/Off/OK nupp |
| 3. Reset-nupp | 10. LED indikaatorid |
| 4. MicroSD kaardi ava | 11. USB-C ava |
| 5. Ekraan | 12. Tagakaamera port (CAM-IN) |
| 6. Menüü nupp | 13. Mikrofon |
| 7. Üles nupp | |

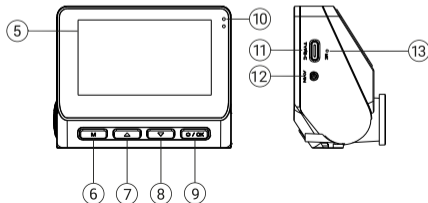

Pakendi sisu

- DVR NAVITEL RS985 GPS
- Autolaadija 12/24 V
- Tahavaatekaamera
- USB-C - USB-A kaabel
- Tagakaamera videokaabel
- Kasutusjuhend
- Garantiikaart
- Vautšer
- Elektrostaatiline kile - 2 tk.

Spetsifikatsioonid

EE	Peakaamera	Kaamera sensor	SONY IMX415 STARVIS
		Video eraldusvõime	2160p (4K), 1440p (2K), 1080p (Full HD)
		Vaatenurk	160°
		Objektiiv	7-kihiline
Tagumine kaamera	Kaamera sensor	GC2053	
	Video eraldusvõime	1080p (Full HD)	
	Vaatenurk	120°	
Protsessor		NT98529	
Kuvare		3", 480 x 854 IPS	
Salvestusvorming		MOV	
MicroSD kaardi maht		Max. 512 GB	
Laadimisport		USB-C	

CAM-IN	micro-jack (2.5 mm)
Aku	3.7 V, 500 mAh
Võimsus	5 V, 2 A
Wi-Fi	802.11 b/g/n
GPS-hoiatus	kaamerad / hoiatused / kiirus
G-sensor	Jah
Juhi abilised	kauguse kontroll / ristmiku märgistuse kontroll / liikumise alustamise kontroll / tagantjärele kokkupõrke oht ja külgsuunaline pimeala kontroll
Keel*	Prantsuse, Hispaania, Saksa, Poola, Slovaki, Inglise, Vene, Itaalia, Tšehhi, Ungari keeles

Märkus: pakendit, välimust, spetsifikatsioone, mis ei muuda seadme üldist funktsionaalsust, võib tootja ette teatamata muuta.

* Tulevastes püsivara värskendustes saab lisada uusi keelepakette.

NAVITEL s.r.o. deklareerib, et seade NAVITEL RS985 GPS ühildub Euroopa direktiiviga RED 2014/53/EU. Vastavusdeklaratsiooni täistekst on saadaval järgmisel Interneti-aadressil: https://www.navitel.com/declaration_of_conformity

Paigaldamine

1. Pange microSD-kaart (müüakse eraldi) DVR-i. Kasutage kiiret SD-kaarti (klass U3 või uuem); maht peaks olema kuni 512 GB.







- DVR-i ja / või SD-kaardi talitlushäirete vältimiseks ärge sisestage ega eemaldage SD-kaarti DVR-i töö ajal.
- Enne microSD-kaardi kasutamist vormindage see andmevigade vältimiseks DVR-is. Menüürežiimis SD-kaardi vormindamiseks valige Format SD-card ja kinnitage see.

2. Kinnitage seade tuuleklaasile kinnituse abil.
3. Ühendage autolaadija sigaretisüütaja pistikupessa.
4. Ühendage autolaadija DVR-sisendiga (USB-C).
5. Lülitage toide sisse, DVR käivitub ja hakkab automaatselt salvestama.
6. Reguleerige DVR-i asendit.

Ettevaatusabinõud

- Sisseehitatud aku on mõeldud ainult hädaolukorra salvestamiseks parkimisrežiimis ja seadme korrektseks väljalülitamiseks, kui toide on välja lülitatud; seadme täielikuks toimimiseks mis tahes režiimis on vajalik pidev toiteühendus.
- Kasutage ainult originaalset laadijaadapterit. Teise adapteri kasutamine võib seadme akut negatiivselt mõjutada. Kasutage ainult tootja poolt heaks kiidetud tarvikuid.
- Lubatud keskkonnamtemperatuur töörežiimis: 0 kuni +35° C. Säilitustemperatuur: +5 kuni +45° C. Suhteline niiskus: 5% kuni 90% ilma kondenseerumiseta (25° C).
- Plahvatuse või tulekahju vältimiseks pange seade tuleallikatest eemal.
- Ärge jätke seadet füüsiliste mõjude alla.
- Vältige seadme kokkupuudet elektromagnetkiirguse allikatega.
- Hoidke objektiivi puhtana. Ärge kasutage toote puhastamiseks kemikaale ega detergente; enne puhastamist lülitage seade alati välja.
- Järgige rangelt selle piirkonna seadusi ja regulatiivakte, kus seadet kasutatakse. Seda seadet ei saa kasutada ebaseaduslikel eesmärkidel.
- Ärge demonteerige ega parandage seadet ise. Seadme rikke korral pöörduge teeninduskeskusesse.

Nupud

Nupp	Funktsioonid
	Seadme sisselülitamiseks vajutage lühidalt nuppu. Seadme väljalülitamiseks vajutage nupp alla ja hoidke 2 sekundit. Salvestusrežiimis (STBY) vajutage salvestamise alustamiseks nuppu; salvestamise peatamiseks vajutage uuesti nuppu. Vajutage menüüs nuppu, et valida menüüpunkt.
	Menüürežiimi sisenemiseks vajutage nuppu. Vajutage menüüs nuppu, et minna järgmisesse menüükategoriasse.
	Vajutage menüüs, et valida eelmine menüüpunkt. Salvestusrežiimis vajutage ja hoidke nuppu 2 sekundit all, et teha pilt.
	Vajutage menüüs, et valida järgmine menüüpunkt. Salvestusrežiimis vajutage ja hoidke nuppu 2 sekundit all, et vahetada põhi- ja tagakaamera vahel.
Lähtestamine	Kui seade ei reageeri, vajutage lähtestamiseks nuppu.

DVR-i videofailide ja manustatud andmetega töötamise mugavuse huvides kasutage **Navitel DVR Player**.
 Allalaaditav versioon on saadaval aadressil <https://www.navitel.com/downloads/navitel-dvr-player>

Seadme funktsioonid

SD-kaardi vormindamine	Seadme õigeks tööks on vajalik microSD-kaardi vormindamine DVR-is. Enne microSD-kaardi kasutamist või andmevea korral palume vormindada microSD-kaart. Menüürežiimis SD-kaardi vormindamiseks valige Format SD-card ja kinnitage see.
Salvestamine	Ühendage seade välise toiteallikaga ja see hakkab automaatselt salvestama. Salvestamise lõpetamiseks vajutage nuppu OK. Uue video salvestamiseks vajutage uuesti nuppu Record. Iga video salvestatakse automaatselt.
Sagedus	See funktsioon reguleerib säriaega, et vähendada kunstlike valgusallikate väreluse mõju. Praeguse sageduse saate valida menüüs.
Loop-salvestus	See funktsioon võimaldab teil video salvestada kestusmenüüs antud failide komplektina. Kui mälukaardil saab ruum otsa, kirjutatakse kaitsmata failid nende loomise järjekorras üle.
Väljalülitus	Valige tegevusetuse periood, mille järel seade automaatselt välja lülitatakse.
Tempel	See funktsioon lisab kirjele kuupäevatempli.
G-sensor	Kui sõiduk pörkab millegi vastu, lukustab DVR praeguse video automaatselt. Kaitsstud faile ei saa kustutada ega üle kirjutada. G-sensori tundlikkust saate reguleerida menüüs.
GPS-i asukoht	Seade toetab sisseehitatud GPS-kiibistikku ja GPS-antenni, see võib näidata teie praeguse asukoha pikkuse, laiuse ja muud teavet.
Valige vaaterežiim	Ekraani paremas ülannurgas vajutamine vahetab kaamera vaaterežiime: ainult ees; ainult tagasi; tagakülj ees (pilt-pildis).
USB-ühendus	Kui ühendate seadme USB-kaabli abil arvutiga, kuvatakse kaks ühenduse võimalust: 1) Mass Storage: failide esitamine, kopeerimine ja kustutamine. 2) Record: tavarežiim.

Parkimismonitor*	Parkimisrežiim - löögikontroll põhineb G-sensoril: kui see käivitub, kirjutatakse hädaolukorra fail.
Täiustatud juhiabisüsteemid (ADAS)	Süsteem jälgib ohtlikku lähenemist objektile, kontrollib sõidurajalt kõrvalekaldumist, hoiatab ees oleva objekti liikumise algusest ja tuvastab jalakäijate ilmumise auto ette.
Mobiilirakenduse tugi	Saate vaadata ja jagada DVR-iga tehtud videoid ja fotosid nutitelefoni rakenduse Navitel DVR Center kaudu. Allalaaditav rakendus ühendab teie telefoni DVR-iga Wi-Fi võrgu kaudu.



Märkus: *der Modus ist nur verfügbar, wenn der DVR über ein Gerät, das eine übermäßige Batterieentladung verhindert, an eine permanente Stromversorgung angeschlossen ist - NAVITEL SMART BOX MAX.

Navitel DVR Center rakenduse installimine

1. Laadige alla ja installige Navitel DVR Center oma mobiiltelefoni või tahvelarvutisse, järgige oma mobiilseadme juhiseid. Rakenduse saate alla laadida, skannides oma mobiiltelefoniga DVR-i menüüs QR-koodi (rakenduse QR-kood). Valige menüüs Settings Wifi ja vajutage On.
2. Lülitage DVR-i menüüs (Wi-Fi) ja oma mobiilseadme seadetes sisse WiFi.
3. Käivitage rakendus. Valige loendist oma DVR. DVR-i teave on DVR-i menüüs (Wi-Fi Navitel).
4. Ühendage oma mobiilsideseade DVR-iga WiFi kaudu. Vajadusel kasutage parooli. Saate seda muuta DVR-i menüüs (Wi-Fi Password).
5. Kasutades Navitel DVR Center saate:
 - värskendada DVR-i püsivara;
 - juhtida DVR-i funktsioone menüüs Settings: konfigureerida parkimisrežiim, löögisensor, videorežiim ja vormindada SD-kaart;
 - salvestada, vaadata, kustutada ja saata videoid ja fotosid ning vaadata DVR-i videot reaajas mobiilseadme ekraanil.

EE



Google Play



App Store



AppGallery

Digitaalne kiirus ja kaamera teave

Digitaalkiiruse funktsiooni kasutatakse GPS-signaali abil arvutatud aja ja sõiduki kiiruse kuvamiseks. Selles režiimis kuvatakse pidevalt hetkekiirust [2] ja aega [3].

Kaamera info funktsioon teavitab juhti kaameratest ja hoiatustest (edaspidi - Cameras) teel. **Camera info** sisselülitamisel kuvatakse praegune kiirus

- praegune kiirus [2],
- kaameraikoon [4],
- dünaamiline edenemisriba, mis näitab lähima kaamera lähenemist [5],
- kaamera kaugus [6].

Kogu teave kuvatakse mustal ekraanil.

Salvestusrežiimis (REC) kuvatakse **REC** [1].

Kui sõiduk seisab paigal, kuvatakse 0.

Kui GPS-signaal puudub, kuvatakse ---.

Märge. Nõrk GPS-signaal võib olla põhjustatud halbade ilmastikutingimustest ja muudest välistest teguritest. Palun jälgige oma sõiduki spidomeetrit.

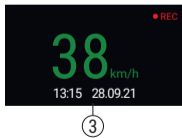
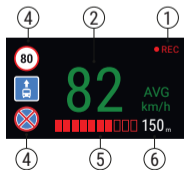

Täiustatud juhiabisüsteemid (ADAS)

Kui täiustatud juhiabisüsteem on aktiveeritud, on saadaval järgmised funktsioonid:



1. objekti ohtliku läheduse jälgimine



2. sõidurajalt kõrvalekaldumise kontroll



3. hoiatus ees oleva objekti liikumise alguse eest



4. teade auto ette ilmunud jalakäijate kohta



5. tagantjärele kokkupõrke oht

Tagakaamera

Tagumise kaamera abil on võimalik saada peenealduslik vaade auto taha, et tagada turvaline parkimine või salvestada toimuvat sõitmise ajal. Kaasaegne topeltsalvestuse tehnoloogia võimaldab salvestada nii auto eest kui tagant juhuks, kui toimub mõni ettenägematu sündmus.

EE

Tagumise kaamera paigaldamine

Paigaldage kaamera kleebisega tagumisele aknale, pange juhe läbi salongi, ühendage juhe tagumise kaamera pessa.

Märkus: On tungivalt soovitatav, et kaamera paigaldamistööd teostaks kvalifitseeritud ja vajalike oskustega personal. Kaablite marsruutimine võib nõuda spetsiaalseid tööriistu või lisaseadmeid. Veenduge, et need tööd on ohutud.



Kaamera pole veekindel.

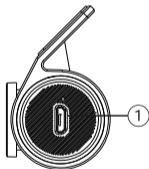
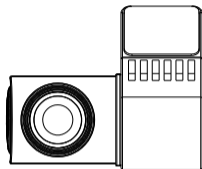

1. Videokaabli port

Introduction

Dear Customer!

Thank you for purchasing this NAVITEL® product.

NAVITEL RS985 GPS is a multifunctional high-definition DVR with many functions and features that are described in this User Manual. Please read the manual carefully before using the device and keep it for future reference.

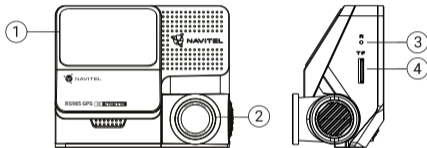

Device layout

- | | |
|---------------------|-------------------------------|
| 1. Windscreen mount | 8. Down button |
| 2. Lens | 9. Power/OK button |
| 3. Reset button | 10. LED indicators |
| 4. MicroSD slot | 11. USB-C port |
| 5. Display | 12. Rear camera port (CAM-IN) |
| 6. Menu button | 13. Microphone |
| 7. Up button | |

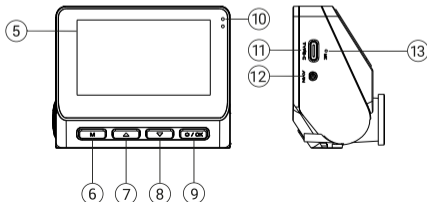

Package contents

- DVR NAVITEL RS985 GPS
- Car charger 12/24 V
- Rear camera
- USB-C - USB-A cable
- Video cable for the rear camera
- User manual
- Warranty card
- Gift voucher
- Electrostatic film - 2 pcs.

Specifications

Main camera	Camera sensor	SONY IMX415 STARVIS
	Video resolution	2160p (4K), 1440p (2K), 1080p (Full HD)
	View angle	160°
	Lens	7 layers
Rear camera	Camera sensor	GC2053
	Video resolution	1080p (Full HD)
	View angle	120°
Processor		NT98529
Display		3", 480 x 854 IPS
Recording format		MOV
MicroSD card capacity		Max. 512 GB
Charging port		USB-C

CAM-IN	micro-jack (2.5 mm)
Battery	3.7 V, 500 mAh
Power	5 V, 2 A
Wi-Fi	802.11 b/g/n
GPS-alert	cameras / warnings / speed
G-sensor	Yes
Driver assistants	distance control / marking intersection control / movement start control / danger of rear-end collision and lateral blind spot control
Language*	French, Spanish, German, Polish, Slovak, English, Russian, Italian, Czech, Hungarian

Note: contents, appearance, and technical specifications that do not change the overall functionality of the device may be changed by the manufacturer without prior notice.

**New language packs can be added in the future firmware updates.*

NAVITEL s.r.o. hereby declares that the device NAVITEL RS985 GPS is compatible with the European directive RED 2014/53/EU. The full text of Declaration of conformity is available at the following internet address: https://www.navitel.com/declaration_of_conformity

Installation

1. Put the microSD card (sold separately) into the DVR. Use a high-speed SD card (Class U3 or above); capacity should be up to 512 Gb.







- To avoid malfunctions of the DVR and / or SD-card, don't insert and remove SD-card during DVR operation.
- Before using a microSD card, please format it inside the DVR to avoid data errors. For formatting the SD-card in Menu mode select Format SD-card and confirm it.

2. Secure the device on the windshield using the mount.
3. Connect the car charger to the cigarette lighter socket.
4. Connect the car charger to the DVR input (USB-C).
5. Turn the power on; the DVR will start up and begin recording automatically.
6. Adjust the DVR position.

Precautions

- The built-in battery is designed only for recording an emergency event in parking mode and turning off the device correctly when the power is turned off; for the full operation of the device in any mode, a constant power connection is required.
- Use only the original charger adapter. Using another adapter may negatively affect the device's battery. Use accessories only approved by manufacturer.
- Permissible ambient temperature in operating mode: 0 to +35 °C. Storage temperature: +5 to +45 °C. Relative humidity: 5% to 90% without condensation (25 °C).
- Put the device away from fire sources to avoid explosion or fire.
- Do not expose the device to physical impacts.
- Avoid contacting the device with sources of electromagnetic radiation.
- Keep the lens clean. Do not use chemicals or detergents to clean the product; always turn off the device before cleaning.
- Strictly follow the laws and regulatory acts of the region where the device is used. This device can not be used for illegal purposes.
- Do not disassemble or repair device by yourself. In case of device failure, contact the service center.

Buttons

Button	Functions
	<p>Press the button shortly to turn the device on.</p> <p>Press and hold the button for 2 seconds to turn the device off.</p> <p>In Record mode (STBY), press the button to start recording; press again to stop recording.</p> <p>In Menu, press the button to select a menu item.</p>
	<p>In Record mode (STBY) press the button to enter Menu mode.</p> <p>In Menu press the button to switch to the next Menu category.</p>
	<p>In Menu, press to select the previous menu item.</p> <p>In Record mode press and hold the button for 2 seconds to take a picture.</p>
	<p>In Menu, press to select the next menu item.</p> <p>In Record mode press and hold the button for 2 seconds to switch between main and rear cameras.</p>
Reset	If the device is not responding, press the button to reset.

For the convenience of working with the DVR's video files and embedded data, use **Navitel DVR Player**.

Download available at: <https://www.navitel.com/downloads/navitel-dvr-player>

Device functions

Format SD-card	Formatting a microSD card in the DVR is necessary for the correct operation of the device . Before using a microSD card or in case of data error, please format the microSD card. For formatting the SD-card in Menu mode select Format SD-card and confirm it.
Record	Connect the device to an external power supply and it will start recording automatically. Press the OK button to stop recording. Press the OK button again to record another video. Each video will be saved automatically.
Antiflicker	Adjusts your shutter speed to minimize the impact of flickering from artificial light sources. You can choose the current frequency in the Menu.
Loop recording	This feature allows you to save a video as a set of files given in the duration menu. If the memory card runs out of space, the unprotected files will be overwritten in the order in which they were created.
Power Off	Choose the period of inactivity after which the device will turn off automatically.
Stamp	You can add date and speed stamps to the recorded videos.
G-sensor	In case of a road incident, the DVR will automatically lock the current video. Protected files can not be deleted or overwritten. You can adjust sensitivity of a G-sensor in Menu.
GPS location	Device supports built-in GPS chipset and GPS antenna, it can show longitude, latitude and other information on your current location.
Select a view mode	Allows you to switch the camera view modes: front only; back only; split screen; back over front (picture-in-picture).
USB-connection	When connecting the device to a PC using a USB cable, two connection options will appear: 1) Mass Storage: play, copy and delete files. 2) Record: standard mode.

Parking mode*	Parking mode - impact control is based on the operation of the G-sensor: when it is triggered, an emergency file is written.
Advanced driver-assistance systems (ADAS)	The system monitors dangerous approach to an object, controls lane departure, warns about the beginning of movement of an object a head and detects the appearance of pedestrians in front of the car. You can adjust the sensitivity of the alerts in the menu.
Mobile App support	You can watch and share videos and photos taken by DVR via the Navitel DVR Center application on your smartphone. Downloadable app connects your phone with the DVR through Wi-Fi network.



Note: *the mode is available only when the DVR is connected to a permanent power supply through a device that prevents excessive battery discharge - NAVITEL SMART BOX MAX.

Navitel DVR Center app installation

1. Download and install Navitel DVR Center to your cell phone or tablet, follow your mobile device instructions. You can download application by scan QR code in DVR's Menu (App QR Code) with your cell phone. Choose Wifi in Settings menu, press On.
2. Turn on a Wi-Fi in DVR's Menu (Wi-Fi) and in your mobile device settings.
3. Run the app. Choose your DVR in the list. The DVR's information is in DVR's Menu (Wi-Fi Navitel).
4. Connect your mobile device to the DVR through Wi-Fi. If necessary use the password. You can change it in DVR's Menu (Wi-Fi password).
5. Using the Navitel DVR Center you can:
 - update DVR's firmware;
 - control DVR functions in Settings menu: configure parking mode, impact sensor, video mode and format your SD card;
 - save, view, delete and send videos and photos as well as watch DVR's video in real time on the mobile device screen.

EN



Google Play



App Store



AppGallery

Digital Speed & Camera Info

The **Digital speed** feature is used to display time and vehicle speed calculated with the help of GPS signal and time. In this mode, the current speed [2] and time [3] are constantly displayed.

The **Camera info** feature notifies the driver about cameras and warnings (hereinafter – Cameras) along the way. When you turn on the **Camera info**, the current speed and time are displayed. With the approach to the nearest camera the following information is displayed:

- current speed [2],
- camera icon [4],
- dynamic progress bar indicating approach to the nearest camera [5],
- distance to the camera [6].

All information is displayed on a black screen.

In Record mode (REC), ●REC is displayed [1].

If the vehicle is still, 0 is displayed.

If there is no GPS-signal, --- is displayed.

Note. A weak GPS signal may be caused by bad weather conditions and other external factors. Please consult your vehicle speedometer.

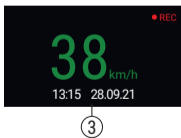
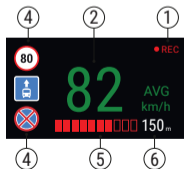

Advanced driver-assistance systems (ADAS)

When the advanced driver assistance system is activated, the following functions are available:



1. tracking dangerous proximity to an object



2. lane departure control



3. warning about the beginning of movement of an object ahead

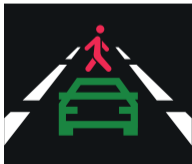

4. message about pedestrians appearing in front of a car



5. danger of rear-end collision

Rear camera

With the help of rear camera you can get a high-resolution image behind your car for safe parking or recording while driving. Modern double recording technology allows saving recordings both in front and behind the car for fixing any unforeseen situation.

Rear camera installation

EN Install the camera on the rear window with a sticker, put the wire through the cabin, connect the wire to the rear camera port.

Note: It is strongly recommended that works on installing the camera should be done by qualified personnel with the necessary skills. Cable routing may require special tools or attachments. Make sure these works are safe.



The camera is not waterproof.

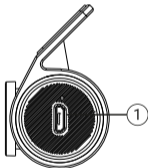
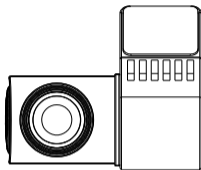

1. Video cable port

Bevezető

Tisztelt Vásárlónk!

Köszönjük, hogy ezt a NAVITEL® terméket választotta.

A NAVITEL RS985 GPS egy sokoldalú, nagyfelbontású, több funkciót és applikációt tartalmazó DVR. Az említett funkciók leírása megtalálható jelen Használati útmutatóban. Kérjük, hogy a készülék használatba vétele előtt olvassa el figyelmesen az útmutatót és tartsa meg későbbi használatra.

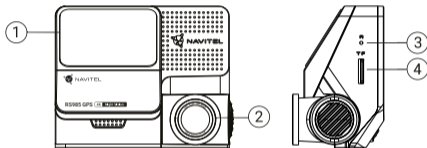

A készülék alkatrészei

- | | |
|-------------------|--------------------------------|
| 1. Szélvédő tartó | 8. Le gomb |
| 2. Objektív | 9. Bekapcsoló/OK gomb |
| 3. Reset gomb | 10. LED kijelzők |
| 4. MicroSD nyílás | 11. USB-C csatlakozó |
| 5. Kijelző | 12. Hátsó kameratartó (CAM-IN) |
| 6. Menü gomb | 13. Mikrofon |
| 7. Fel gomb | |

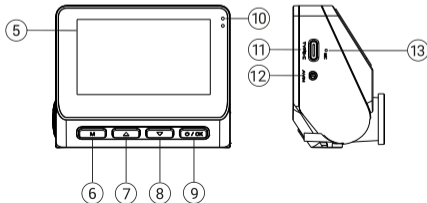

Csomag tartalma

- Szélvédőkamera NAVITEL RS985 GPS
- Autós töltő 12/24V
- Hátsó kamera
- USB-C - USB-A kábel
- Videó kábel
- Kéziköny
- Jótállási jegy
- Ajándék utalvány
- Elektrosztatikus film - 2 db.

Műszaki adatok

Fő kamera	Kamera szenzor	SONY IMX415 STARVIS
	Videó felbontása	2160p (4K), 1440p (2K), 1080p (Full HD)
	Látószög	160°
	Lencse	7 rétegű
Hátsó kamera	Kamera szenzor	GC2053
	Videó felbontása	1080p (Full HD)
	Látószög	120°
Processzor		NT98529
Képernyő		3", 480 x 854 IPS
Felvétel formátuma		MOV
MicroSD kártya kapacitása		Max. 512 GB
Töltő port		USB-C

CAM-IN	micro-jack (2.5 mm)
Akkumulátor	3.7 V, 500 mAh
Áramforrás	5 V, 2 A
Wi-Fi	802.11 b/g/n
GPS értesítés	kamerák / figyelmeztetések / sebesség
G-szenzor	Igen
Vezető asszisztensek	távolságszabályozás/ kijelölés kereszteződés vezérlés / a hátulról történő ütközés veszélye és az oldalsó holtpont-ellenőrzés
Nyelv*	Francia, Spanyol, Német, Lengyel, Szlovák, Angol, Orosz, Olasz, Cseh, Magyar

Megjegyzés: az eszköz általános funkcionalitását nem módosító csomagolást, megjelenést, specifikációkat a gyártó előzetes értesítés nélkül megváltoztathatja.

*Új nyelvi csomagok adhatók hozzá a jövőbeni firmware-frissítésekhez

NAVITEL s.r.o. kijelenti, hogy a NAVITEL RS985 GPS megfelel a RED 2014/53/EU irányelv előírásainak. A Megfelelőségi igazolás teljes szövege az alábbi címen található: https://www.navitel.com/declaration_of_conformity

Üzembe helyezés

1. Helyezze a microSD kártyát (külön megvásárolható) a DVR rögzítőbe. Használjon gyors SD kártyát (Class U3 vagy nagyobb), melynek kapacitása 512 GB-ig.







- Annak érdekében, hogy elkerülje a DVR és/vagy az SD kártya sérüléseit, ne húzza ki-be az SD kártyát a DVR működése közben.
- Kérjük, mielőtt egy microSD kártyát használna a DVR készülékben, előzetesen formázza azt az esetleges adathibák elkerülése érdekében. Az SD kártya formázásához a Menüben válassza ki a Format SD-card opciót és erősítse meg választását.

2. Rögzítse a készüléket a szélvédőn a tartóval.
3. Csatlakoztassa az autós akkutöltőt az öngyújtó nyílásába.
4. Csatlakoztassa az autós akkutöltőt a DVR csatlakozójába (USB-C csatlakozó).
5. Nyomja meg az indítógombot, ekkor a DVR bekapcsol, és automatikusan felvételt készít.
6. Állítsa be a DVR helyzetét.

Elővigyázatossági intézkedések

- A beépített akkumulátor csak a parkoláskor történő események felvételét, illetve az eszköz megfelelő kikapcsolását szolgálja; az eszköz megfelelő működéséhez minden módban szükséges az állandó áramellátás.
- Kizárólag a töltőhöz tartozó eredeti adaptert használja. Más típusú adapter használata negatívan befolyásolhatja az akkumulátor állapotát. Kizárólag a gyártó által jóváhagyott tartozékokat használjon.
- A működés során ajánlott hőmérsékleti tartomány: 0 - +35 °C. Tárolási hőmérséklet: +5 - +45 °C. Relatív páratartalom: 5% - 90% páralecsapódás hiányában (25 °C).
- A robbanás vagy tűz kialakulásának elkerülése érdekében a készüléket ne helyezze tűzforrás közelébe.
- A készüléket ne tegye ki erős fizikai hatásoknak.
- Ne helyezze a készüléket elektromágneses sugárzást kibocsátó tárgyak közelébe.
- Mindig tartsa tisztán a lencsét. Ne használjon mosószert vagy egyéb kémiai tisztítószer a készülék tisztításához, illetve tisztítás előtt mindig kapcsolja ki a készüléket.
- Vegye figyelembe az Ön tartózkodási államában érvényben lévő törvényeket, illetve előírásokat. A készülék nem használható illegális célokra.
- Ne próbálja szétszerelni vagy megjavítani a készüléket. Amennyiben a készülék meghibásodik, vegye fel a kapcsolatot a szervizzel.

Gombok

Gomb	Funkció
	Nyomja meg röviden a készülék indítása érdekében. Nyomja meg, és 2 másodpercig tartsa benyomva ezt a gombot a készülék kikapcsolásához. Felvételi üzemmódban (STBY) nyomja meg a gombot a felvétel elindításához; a felvétel leállításához nyomja meg újra. A menüben nyomja meg a gombot egy menüpont kiválasztásához.
	Felvételi üzemmódban (STBY) nyomja meg a gombot a Menü üzemmódba való belépéshez. A Menüben nyomja meg a gombot a következő Menü-kategóriára való átváltáshoz.
	A Menüben az előző menüpont kiválasztásához nyomja meg a gombot. Felvétel üzemmódban nyomja meg és tartsa lenyomva a gombot 2 másodpercig a kép készítéséhez.
	A Menüben nyomja meg a gombot a következő menüpont kiválasztásához. Felvételi üzemmódban tartsa lenyomva a gombot 2 másodpercig a fő- és a hátsó kamera közötti váltáshoz.
Reset gomb	Amennyiben a készülék nem válaszol, nyomja meg a visszaállítás érdekében.

A DVR videofájlijaival és beágyazott adataival való munka megkönnyítése érdekében használja a **Navitel DVR Player**.

Letöltés elérhető: <https://www.navitel.com/downloads/navitel-dvr-player>

A készülék funkciói

SD kártya formázás:	A microSD kártya formázása a DVR-ben elengedhetetlenül szükséges a készülék megfelelő működéséhez . A microSD kártya használata előtt vagy adathiba esetén, kérjük, formázza a microSD kártát. Az SD kártya formázásához a Menüben válassza ki és nyomja meg a Format SD-card opciót, majd erősítse meg választását.
Felvétel	Csatlakoztassa a készüléket egy külső tápforráshoz, így a felvételnézés automatikusan elkezdődik. A felvétel leállítása érdekében nyomja meg még egyszer a Felvétel gombot. Új felvétel készítése érdekében nyomja meg még egyszer a Felvétel gombot. A készülék minden felvételt automatikusan ment és tárol.
Frekvencia	Ez a funkció úgy állítja be a zársebességet, hogy minimalizálja a mesterséges fényforrásokból származó villódzás hatását. Az aktuális frekvenciát a menüben választhatja ki.
Felvétel lánc készítése	Ez az opció lehetővé teszi a rendelkezésre álló idő alatt történő felvételek készítését és fájl sorozatként történő mentését. Amennyiben a kártya memóriatára kiürül új felvétel készítése folyamán, a nem védett fájlokat a felvétel során az eszköz azok készítési időpontja sorrendjében írja felül.
Kikapcsolás	Válassza ki azt az inaktivitási periódust, mely után a készülék magától kikapcsol.
Bélyegző	A rögzített videókhoz dátum- és sebességbélyegzőket adhat.
G-szenzor	Közúti baleset esetén a DVR automatikusan zárolja az aktuális videót. A védett fájlok nem törölhetők vagy írhatók felül. A G-érzékelő érzékenységét a menüben állíthatja be.
GPS lokalizáció	A készülék beépített GPS chipsettel és GPS antennával van felszerelve, így a földrajzi hosszúság és szélesség adatok mellett még egyéb információk is megjeleníthetők a kijelzőn.
Válasszon nézet módot	A képernyő jobb felső negyedének megnyomásával átválthat a fényképezőgép nézet módjai: csak elülső; csak vissza; hátul elől (kép a képbén).
USB-csatlakozás	Ha az eszközt USB-kábellel csatlakoztatja a számítógéphez, két csatlakozási lehetőség jelenik meg: 1) Mass Storage: fájlok lejátszása, másolása és törlése. 2) Record: normál mód.

Parkoló mód*	Parkoló üzemmód - az ütközésvezérlés a G-érzékelő működésén alapul: ha az működésbe lép, egy vészféjl íródik.
Fejlett vezetőtámogató rendszerek (ADAS)	A rendszer figyeli az objektumhoz való veszélyes megközelítést, szabályozza a sávelhagyást, figyelmeztet az elől haladó objektum mozgásának kezdetére, és észleli az autó előtti gyalogosok megjelenését. A riasztások érzékenységét a menüben állíthatja be.
Mobilalkalmazások támogatása	Megnézheti és megoszthatja a DVR-rel készített videókat és fényképeket okostelefonján a Navitel DVR Center alkalmazáson keresztül. A letölthető alkalmazás Wi-Fi hálózaton keresztül csatlakoztatja telefonját a DVR-hez.

HU



Megjegyzés: *az üzemmód csak akkor érhető el, ha a DVR állandó tápegységhez van csatlakoztatva egy olyan eszközön keresztül, amely megakadályozza az akkumulátor túlzott lemerülését - NAVITEL SMART BOX MAX.

A Navitel DVR Center applikáció telepítése

1. Töltse le a Navitel DVR Center alkalmazást és telepítse azt mobiltelefonjára vagy táblagépjére, követve a mobil eszköz által adott utasításokat. Mobiltelefonja segítségével is letöltheti az alkalmazást a DVR menüjében található QR kód (Applikáció QR) beolvasása által. A Beállításokban válassza ki a WiFi, majd nyomja meg az On gombot.
2. A DVR menüben kapcsolja be a WiFi-t, majd végezze el ugyanezt a műveletet a telefonján is.
3. Működtesse az alkalmazást. Válassza ki a listából a kívánt videót. A DVR információkat a DVR menüben találhatja meg (Wi-Fi Navitel).
4. WiFi-n keresztül csatlakoztassa mobil eszközét a DVR-hez. Használja jelszavát, amennyiben szükséges. Lecserélheti jelszavát a DVR menüben (WiFi jelszó).
5. A Navitel DVR Center segítségével Ön lehetőséget kap:
 - DVR firmware frissítéséhez;
 - a DVR funkciók irányításához a Beállítások menüben: a parkolási mód kiválasztásához, az ütközésszenzor, a video modul és az SD kártyaformázás tulajdonságainak beállításához;
 - fényképek és videó anyagok mentéséhez, megjelenítéséhez, törléséhez és továbbításához, valamint a DVR felvételek valós idejű követésére a mobil készülék képernyőjén.

HU



Google Play



App Store



AppGallery

Digitális sebességinformációk és a Kamera

A **Digitális sebesség** opció a pontos idő, valamint a jármű GPS jelek alapján meghatározott sebességének kijelzésére szolgál. Ebben az üzemmódban az aktuális sebesség [2] és az idő [3] folyamatosan látható.

A **Kamera info** opció tájékoztatja a gépkocsivezetőt az utat megfigyelő kamerák tekintetében és figyelmeztetéseket továbbít felé.

(A továbbiakban: Kamerák) A **Kamerainformációk** indításakor a készülék kijelzi a sebességet és az időpontot. A legközelebbi kamera észlelésekor a kijelzőn az alábbi információk jelennek meg:

- pillanatnyi sebesség [2],
- kamera piktogram [4],
- dinamikus közeledéssel, mely mutatja a legközelebbi kamerához [5] való közeledés mértékét,
- a kamerához viszonyított távolság [6].

Az összes információ megjelenítése fekete háttérű képernyőn történik.

A Felvétel üzemmódban (REC), a képernyőn a **REC** felirat megjelenítésre [1].

Amennyiben a jármű megáll, a kijelzőn „o” jelenik meg.

GPS jel hiányában a képernyőn a --- jelzés jelenik meg.

Megjegyzés. A GPS jel gyengeségét a kedvezőtlen időjárási viszonyok vagy további külső tényezők is okozhatják. Kérjük, ekkor figyeljen a jármű sebességmutatójára is.

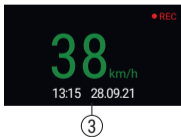
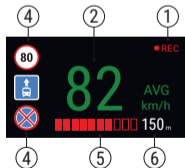

Fejlett vezetőtámogató rendszerek (ADAS)

Ha a fejlett vezetőtámogató rendszer aktíválva van, a következő funkciók érhetők el:



1. objektum veszélyes közelségének követése



2. sávelhagyás ellenőrzése



3. figyelmeztetés egy elől haladó tárgy mozgásának kezdetére



4. üzenet az autó előtt megjelenő gyalogosokról



5. hátról történő ütközés veszélye

Hátsó kamera

A hátsó kamera nagyfelbontású képe segítségével lesz parkoláskor, vagy akár menet közben az Ön mögött törtétek pontos rögzítésében. A modern, kettős felvételi technológia lehetővé teszi az autó előtt és mögött törtétek együttes rögzítését az előre nem látható helyzetek későbbi megoldásához.

Hátsó kamera felszerelése

Telepítse a kamerát a hátsó ablakra egy matricával, helyezze a vezetéket az utastéren keresztül, és csatlakoztassa a vezetéket a hátsó kamera csatlakozójához.

Jegyzet: Erősen ajánlott, hogy a kamera telepítését tapasztalt szakember végezze. A kábelvezetéshez speciális eszközöket vagy rögzítéseket igényelhet. Győződjön meg róla, hogy ezek a munkák biztonságosan elvégezhetők.



A hátsó kamera nem vízálló.

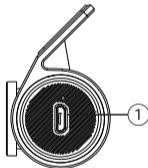
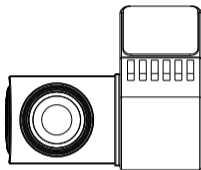

1. Videó kábel port

Įvadas

Gerbiamas kliente!

Dėkojame, kad įsigijote šį NAVITEL® gaminį.

NAVITEL RS985 GPS yra daugiafunkcinis didelės raiškos skaitmeninis vaizdo registratorius (DVR) su įvairiomis šioje naudojimo instrukcijoje aprašytais funkcijomis. Atidžiai perskaitykite naudojimo instrukciją prieš naudodamiesi įrenginiu ir išsaugokite ją ateičiai.

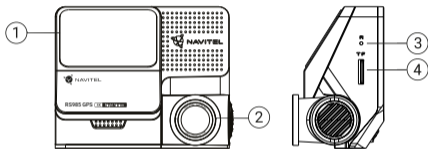

Įrenginio vaizdas

- | | |
|-------------------------------|--|
| 1. Priekinio stiklo laikiklis | 8. Žemyn mygtukas |
| 2. Objektivas | 9. Įjungimo/ Gerai mygtukas |
| 3. Atkūrimo mygtukas | 10. LED indikatoriai |
| 4. MicroSD lizdas | 11. USB-C prievadas |
| 5. Ekranas | 12. Galinės kameros prievadas (CAM-IN) |
| 6. Meniu mygtukas | 13. Mikrofonas |
| 7. Aukštyn mygtukas | |

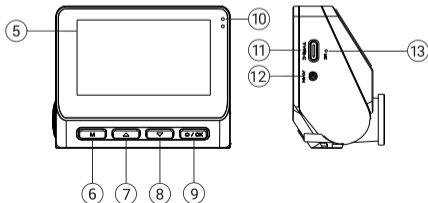

Pakuotės turinys

- DVR NAVITEL RS985 GPS
- Automobilis įkroviklis 12/24 V
- Galinio vaizdo kamera
- USB-C - USB-A-laidas
- Vaizdo įrenginio kabelis
- Vartotojo vadovas
- Garantinė kortelė
- Dovanų kuponas
- Elektrostatinė plėvelė - 2 vnt.

Specifikacijos

Pagrindinė kamera	Kameros jutiklis	SONY IMX415 STARVIS
	Vaizdo raiška	2160p (4K), 1440p (2K), 1080p (Full HD)
	Rodymo kampas	160°
	Objektyvas	7-sluoksnis
Galinė kamera	Kameros jutiklis	GC2053
	Vaizdo raiška	1080p (Full HD)
	Rodymo kampas	120°
Procesorius		NT98529
Ekranas		3", 480 x 854 IPS
Įrašymo formatas		MOV
MicroSD kortelės talpa		Maks. 512 GB
Įkrovimo prievadas		USB-C

CAM-IN	micro-jack (2.5 mm)
Baterija	3.7 V, 500 mAh
Galia	5 V, 2 A
Wi-Fi	802.11 b/g/n
GPS įspėjimas	kameros / įspėjimai / greitis
G jutiklis	Taip
Vairuotojo padėjėjai	atstumo kontrolė/ žymėjimo sankryžos kontrolė/ judėjimo pradžios kontrolė/ susidūrimo iš galo pavojus ir šoninė aklosios zonos kontrolė
Kalba*	Prancūzų, Ispanų, Vokiečių, Lenkų, Slovakų, Anglų, Rusų, Italų, Čekų, Vengrų

Pastaba: pakuotėje, išvaizdą, specifikacijas, kurios nekeičia bendro įrenginio funkcionalumo, gamintojas gali keisti be išankstinio įspėjimo.

*Būsimoose programinės įrangos atnaujinimuose gali būti pridėti nauji kalbų paketai.

NAVITEL s.r.o. pareiškia, kad NAVITEL RS985 GPS yra suderinamas su Direktyva RED 2014/53/EU. Visas atitikties deklaracijos tekstas pateikiamas šiuo interneto adresu: https://www.navitel.com/declaration_of_conformity

Montavimas

1. Įdėkite microSD kortelę (parduodama atskirai) į DVR. Naudokite greitaeigę SD kortelę (U3 ar aukštesnės klasės); kortelės talpa turi būti iki 512 GB.







- Jei norite išvengti DVR ir / ar SD kortelės gedimų, neįdėkite ir neištraukite SD kortelės DVR veikimo metu.
- Prieš naudodami microSD kortelę formatuokite į DVR įdėtą kortelę, taip apsaugodami nuo duomenų klaidų. Jei norite formatuoti SD kortelę, Meniu režime pasirinkite Formatuoti SD kortelę ir patvirtinkite pasirinkimą.

2. Prityvirtinkite įrenginį prie priekinio stiklo naudodami laikiklį.
3. Prijunkite automobilinį kroviklį prie cigarečių degiklio lizdo.
4. Prijunkite automobilinį kroviklį prie DVR prievado (USB-C).
5. Įjunkite įrenginį. DVR įsijungs ir pradės įrašymą automatiškai.
6. Reguluokite DVR padėtį.

Atsargumo priemonės

- Įmontuota baterija yra skirta tik avarinio įvykio įrašymui veikiant stovėjimo režimu ir teisingam prietaiso išjungimui, kai maitinimas yra išjungtas; jei įrenginys turi veikti bet kuriuo režimu, reikalingas nuolatinis jo maitinimas.
- Naudokite tik originalų kroviklį. Kito kroviklio naudojimas gali turėti neigiamą poveikį įrenginio baterijai. Naudokite tik gamintojo patvirtintus priedus.
- Leidžiama aplinkos temperatūra veikimo režimo metu: nuo 0 iki +35 °C. Laikymo temperatūra: nuo +5 iki +45 °C. Santykinis drėgnumas: nuo 5% iki 90% be kondensato (25 °C).
- Laikykite įrenginį toliau nuo ugnies šaltinių, kad apsaugotumėte nuo sprogo ar gaisro.
- Saugokite įrenginį nuo fizinio poveikio.
- Saugokite įrenginį nuo elektromagnetinės spinduliuotės šaltinių.
- Valykite objektyvą. Gaminio valymui nenaudokite cheminių medžiagų ar plovimo priemonių; prieš valydami visada išjunkite įrenginį.
- Griežtai laikykitės įrenginio naudojimo vietos įstatymų ir norminių aktų. Šis įrenginys negali būti naudojamas neteisėtais tikslais.
- Neardykite ir neremontuokite įrenginio patys. Sugedus įrenginiui susisieki su aptarnavimo centru.

Mygtukai

Mygtukas	Funkcijos
	<p>Paspauskite mygtuką, kad įjungtumėte įrenginį.</p> <p>Laikykite nuspaustą mygtuką 2 sekundes, kad išjungtumėte įrenginį.</p> <p>Įrašymo režimu (STBY) paspauskite mygtuką, kad pradėtumėte įrašymą; paspauskite dar kartą, kad sustabdytumėte įrašymą.</p> <p>Meniu režimu paspauskite mygtuką, kad pasirinktumėte meniu punktą.</p>
	<p>Įrašymo režimu (STBY) paspauskite mygtuką, kad įeitumėte į meniu režimą.</p> <p>Meniu režime paspauskite mygtuką, kad pereitumėte į kitą meniu kategoriją.</p>
	<p>Meniu paspauskite, kad pasirinktumėte ankstesnį meniu punktą.</p> <p>Įrašymo režimu paspauskite ir 2 sekundes palaikykite mygtuką, kad padarytumėte nuotrauką.</p>
	<p>Meniu paspauskite, kad pasirinktumėte kitą meniu punktą.</p> <p>Įrašymo režimu paspauskite ir 2 sekundes palaikykite mygtuką, kad perjungtumėte pagrindinę ir galinę kameras.</p>
Pakartotinis nustatymas	Jei įrenginys nereaguoja, paspauskite, kad nustatytumėte jį iš naujo.

Norėdami patogiau dirbti su DVR vaizdo failais ir įterptaisiais duomenimis, naudokite **Navitel DVR Player**.

Atsisiųsti galima: <https://www.navitel.com/downloads/navitel-dvr-player>

Įrenginio funkcijos

SD kortelės formatavimas	MicroSD kortelės formatavimas DVR įrenginyje yra būtinas tinkamam įrenginio veikimui . Suformatuokite microSD kortelę prieš jos naudojimą ar atsiradus duomenų klaidai. Jei norite formatuoti SD kortelę meniu režime, pasirinkite Formatuoti SD kortelę ir patvirtinkite pasirinkimą.
Įrašymas	Prijunkite įrenginį prie išorinio maitinimo šaltinio ir jis pradės įrašymą automatiškai. Paspauskite mygtuką Įrašymas, kad sustabdytumėte įrašymą. Dar kartą paspauskite mygtuką Įrašymas, kad įrašytumėte kitą vaizdą. Visi vaizdo įrašai bus išsaugoti automatiškai.
Dažnis	Sureguliuoja užrakto greitį, kad sumažintų dirbtinio apšvietimo šaltinių mirgėjimo poveikį. Dabartinį dažnį galite pasirinkti meniu.
Ciklo įrašymas	Ši funkcija leidžia jums išsaugoti vaizdo įrašą kaip trukmės meniu pateiktą bylų rinkinį. Jei atminties kortelėje nėra vietos, neapsaugotos bylos bus perrašomos pagal jų sukūrimo tvarką.
Išjungimas	Pasirinkite neveikimo laikotarpį, po kurio įrenginys išsijungs automatiškai.
Antspaudas	Šia funkcija prie įrašytų vaizdo įrašų pridedamos datos ir greičio žymos.
G-jutiklis	Įvykus eismo įvykiui, vaizdo registratorius automatiškai užrakins esamą vaizdo įrašą. Apsaugotų failų negalima ištrinti ar perrašyti. G jutiklio jautrumą galite reguliuoti meniu.
GPS vieta	Įrenginyje naudojamas įmontuotas GPS lustų rinkinys ir GPS antena. Jame gali būti rodoma jūsų dabartinės vietos ilgumos, platumos ir kita informacija.
Pasirinkite peržiūros režimą.	Ši funkcija leidžia perjungti kameros vaizdo režimus: tik iš priekio; tik iš nugaros; padalytas ekranas; iš nugaros į priekį (vaizdas paveikslėlyje).
USB-jungtis	Prijungus įrenginį prie kompiuterio USB kabeliu, pasirodys dvi ryšio parinktys: 1) Mass Storage: paleiskite, nukopijuokite ir ištrinkite failus. 2) Record: standartinis režimas.

Parkavimo*	Stovėjimo režimas - smūgio kontrolė pagrįsta G jutiklio veikimu: jam suveikus įrašomas avarinis failas.
Pažangios pagalbos vairuotojui sistemos (ADAS)	Sistema stebi pavojingą artėjimą prie objekto, kontroliuoja nukrypimą nuo eismo juostos, įspėja apie prasidėjusį objekto judėjimą priekyje ir aptinka priešais automobilį pasirodančius pėsčiuosius.
Mobiliosios programos palaikymas	Galite žiūrėti ir dalytis vaizdo įrašais bei nuotraukomis, darytais DVR, naudodami „Navitel DVR Center“ programą savo išmaniajame telefone. Atsisiunčiama programa sujungia jūsų telefoną su DVR per Wi-Fi tinklą.



Pastaba: *režimas galimas tik tada, kai DVR yra prijungtas prie nuolatinio maitinimo šaltinio per įrenginį, kuris apsaugo nuo per didelio akumuliatoriaus išsikrovimo - NAVITEL SMART BOX MAX.

Navitel DVR Center programėlės įdiegimas

1. Atsisiųskite ir įdiekite Navitel DVR Center programėlę į savo mobilųjį telefoną ar planšetinį kompiuterį. Sekite mobiliojo įrenginio nurodymus. Jūs galite atsisiųsti programėlę nuskenavę DVR Meniu esantį QR kodą (programėlės QR kodą) mobiliuoju telefonu. Nustatymų meniu pasirinkite Wifi ir spauskite Įjungti.
2. Įjunkite Wi-Fi (Wi-Fi) DVR Meniu ir savo mobiliojo įrenginio nustatymuose.
3. Įjunkite programėlę. Pasirinkite savo DVR iš sąrašo. DVR informacija pateikiama DVR Meniu (Wi-Fi Navitel).
4. Prijunkite savo mobilųjį įrenginį prie DVR per Wi-Fi. Jei reikia, naudokite slaptažodį. Jį galite pakeisti DVR Meniu (Wi-Fi slaptažodis).
5. Naudodami Navitel DVR Center programėlę galite:
 - atnaujinti DVR programinę įrangą;
 - valdyti DVR funkcijas nustatymų meniu: konfigūruoti stovėjimo režimą, smūgio jutiklį, vaizdo režimą ir formatuoti savo SD kortelę;
 - išsaugoti, rodyti, pašalinti ir siųsti vaizdo įrašus ir nuotraukas bei žiūrėti DVR vaizdo įrašus realiu laiku mobiliojo įrenginio ekrane.



Google Play



App Store



AppGallery

Skaitmeninio greičio ir kameros informacija

Skaitmeninio greičio funkcija yra naudojama laiko ir GPS signalo pagalba apskaičiuojamo transporto priemonės greičio rodymui. Šiuo režimu nuolat rodomas esamas greitis [2] ir laikas [3].

Fotoaparato informacijos funkcija praneša vairuotojui apie kelyje esančias kameras ir įspėjimus (toliau – Kameros). Įjungus **Kameros informacijos** funkciją, rodomas dabartinis greitis ir laikas. Automobiliui artinantis prie kameros, rodoma ši informacija:

- dabartinis greitis [2],
- kameros piktograma [4],
- artėjimą prie kameros rodanti dinaminė juosta [5],
- atstumas iki kameros [6].

Visa informacija rodoma juodame ekrane.

Įrašymo režimo (REC) metu rodoma ●REC [1].

Jei automobilis stovi, rodoma 0.

Jei nėra GPS signalo, rodoma – – –.

Pastaba. Blogos oro sąlygos ar kiti išoriniai veiksniai gali susilpninti GPS signalą. Stebėkite savo automobilio spidometrą.

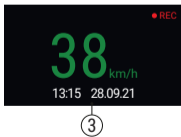
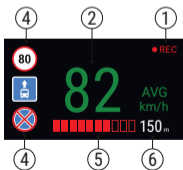

Pažangios pagalbos vairuotojui sistemos (ADAS)

Suaktyvinus pažangiąją pagalbos vairuotojui sistemą, pasiekiamos šios funkcijos:



1. pavojingo objekto artumo sekimas



2. nukrypimo nuo eismo juostos kontrolė



3. įspėjimas apie prasidėjusį objekto judėjimą priekyje

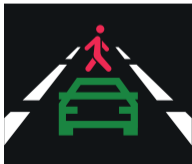

4. pranešimas apie priešais automobilį pasirodančius pėsčiuosius



5. galinio susidūrimo pavojus

Galinio vaizdo kamera

Galinio vaizdo kameros dėka, rodomas didelės skiriamosios gebos vaizdas automobilio gale, kuris užtikrina saugų automobilio parkavimą arba įrašymą važiuojant. Moderni dvigubo įrašymo technologija leidžia išsaugoti įrašymą tiek automobilio priekyje, tiek jo gale, kad būtų galima nustatyti bet kokią nenumatytą situaciją.

Galinio vaizdo kameros montavimas

Ant galinio lango užklijuokite kamerą su lipduku, praveskite laidą per kabiną ir prijunkite laidą prie galinės kameros prievado.

LT Pastaba: primygtinai rekomenduojama, kad kameros montavimo darbus atliktų reikiamų įgūdžių turintys kvalifikuoti asmenys. Laidų tiesimui gali reikėti specialių įrankių ar priedų. Būtina užtikrinti, kad šie darbai būtų atliekami saugiai.



Galinė kamera nėra atspari vandeniui.

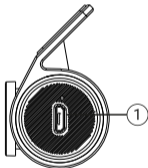
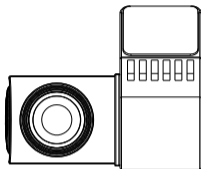

1. Vaizdo kabelis lizdas

Ievads

Cienijamais pircēj!

Paldies, ka iegādājāties kompānijas NAVITEL® produktu.

NAVITEL RS985 GPS – daudzfunkcionāls video reģistrētājs ar augstu video un fotogrāfijas kvalitāti, kā arī ar daudzām papildu funkcijām, kas aprakstītas šajā lietotāja rokasgrāmatā. Rūpīgi izlasiet rokasgrāmatu pirms ierīces izmantošanas un saglabājiet to nākamai lietošanai.

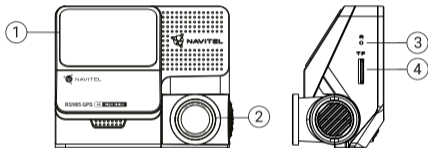

Ārējais izskats

- | | |
|---------------------------|--|
| 1. Vējstikla stiprinājums | 8. Poga uz leju |
| 2. Objektīvs | 9. Poga lesl./Izsl./OK |
| 3. Atiestatišanas poga | 10. LED indikatori |
| 4. MicroSD slots | 11. USB-C savienotājs |
| 5. Displejs | 12. Atpakaļskata kameras (CAM-IN) pieslēgšanas savienotājs |
| 6. Izvēlnes poga | 13. Mikrofons |
| 7. Augšup poga | |

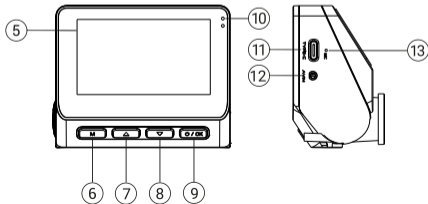

Komplektācija

- DVR NAVITEL RS985 GPS
- Automašīnas ādētājs 12/24 V
- Aizmugures kamera
- USB-C - USB-A kabelis
- Video kabelis
- Lietotāja rokasgrāmata
- Garantijas kartiņa
- Dāvanu karte
- Elektrostatiskā plēve - 2 gab.

Specifikācijas

Pamatkamera	Kameras sensors	SONY IMX415 STARVIS
	Video izšķirtspēja	2160p (4K), 1440p (2K), 1080p (Full HD)
	Apskates leņķis	160°
	Objektīvs	7-kārtīgs
Aizmugurējā kamera	Kameras sensors	GC2053
	Video izšķirtspēja	1080p (Full HD)
	Apskates leņķis	120°
Procesors		NT98529
Displejs		3", 480 x 854 IPS
Video formāts		MOV
MicroSD-kartes apjoms		līdz 512 GB
Uzlādes ports		USB-C

CAM-IN	micro-jack (2.5 mm)
Akumulators	3.7 V, 500 mAh
Barošana	5 V, 2 A
Wi-Fi	802.11 b/g/n
GPS brīdinājumi	kameras/briesmas/ātrums
G-sensors	Jā
Šoferu palīgi	distances kontrole/ marķēšanas krustojuma kontrole/kustības sākuma kontrole/ aizmugures sadursmes briesmas un sānu aklās zonas kontrole
Valodas*	Franču, Spāņu, Vācu, Poļu, Slovāku, Angļu, Krievu, Itāļu, Čehu, Ungāru, Vācu

Piezīme: Iepakojumu, izskatu, specifikācijas, kas nemaina ierīces kopējo funkcionalitāti, ražotājs var mainīt bez iepriekšēja brīdinājuma.

*Nākotnē programmaparatūras atjauninājumos var pievienot jaunas valodu pakotnes.

NAVITEL s.r.o. ar šo paziņo, ka NAVITEL RS985 GPS ir saderīgs ar Direktīvu RED 2014/53/EU. Atbilstības deklarācijas pilns teksts ir pieejams šādā interneta adresē: https://www.navitel.com/declaration_of_conformity

Uzstādīšana

1. Ievietojiet microSD karti (nopērkams atsevišķi) atbilstošajā videoierakstītāja slotā. Izmantojiet ātrdarbīgu (Class U3 un augstāku) karti ar kapacitāti līdz 512 GB.







- Lai izvairītos no ierīces un/vai atmiņas kartes bojājumiem, neievietojiet un neizņemiet to ierīces darbības laikā.
- Pirms ierakstīšanas ir nepieciešams formatēt atmiņas karti videoreģistratorā. Tas ir nepieciešams, lai izvairītos no nolasišanas un ierakstīšanas kļūdām. Lai formatētu, izvēlnē noklikšķiniet uz "Formatēt SD karti" un apstipriniet atlasīto darbību.

2. Nostipriniet ierīci pie vējstikla, izmantojot stiprinājumu.
3. Pieslēdziet uzlādes ierīci aizdedzinātāja ligzdai.
4. Pievienojiet uzlādes ierīci videoierakstītājam (USB-C).
5. Ieslēdziet barošanu, video ierakstītāju ieslēgsies un sāks ierakstīšanu automātiski.
6. Noregulējiet videoierakstītāja stāvokli.

Piesardzības pasākumi

- Iebūvētais akumulators ir paredzēts tikai avārijas notikuma ierakstīšanai autostāvvietas režīmā un ierīces korektai izslēgšanai barošanas atvienošanas gadījumā; ierīces pilnvērtīgai darbībai jebkurā no režīmiem nepieciešams pastāvīgs pievienojums barošanas avotam.
- Izmantojiet tikai oriģinālo uzlādēšanas ierīces adapteri. Cita adaptera izmantošana var negatīvi ietekmēt ierīces akumulatoru. Izmantojiet tikai ražotāja apstiprinātos aksesuārus.
- Pieļaujamā ārējās vides temperatūra ekspluatācijas režīmā: no 0 līdz +35° C. Uzglabāšanas temperatūra: no +5 līdz +45° C. Relatīvais mitrums: no 5% līdz 90% bez kondensāta (25°C).
- Izvairieties no kontaktiem ar karstuma avotiem, lai izvairītos no sprādziena vai ugunsgrēka.
- Nepakļaujiet ierīci spēcīgai mehāniskai ietekmei.
- Izvairieties no ierīces kontaktiem ar elektromagnētiskā starojuma avotiem.
- Sekojiet tam, lai objektīvs būtu tīrs. Neizmantojiet ķīmiskos vai mazgāšanas līdzekļus ierīces tīrīšanai; vienmēr izslēdziet ierīci pirms tīrīšanas.
- Stingri izpildiet ierīces izmantošanas reģiona likumus un regulējošos aktus. Šo ierīci nevar izmantot nelikumīgos nolūkos.
- Neizjauciet ierīci patstāvīgi. Tās nepienācīgās darbības gadījumā sazinieties ar servisa centru.

Pogas

Poga	Funkcijas
	Noklikšķiniet īsi uz pogas, lai ieslēgtu ierīci. Nospiediet un turiet 2 sekundes, lai izslēgtu ierīci. Ierakstīšanas režīmā (STBY) nospiediet pogu, lai sāktu ierakstīšanu; nospiediet vēlreiz, lai pārtrauktu ierakstīšanu. Izvēlnē nospiediet pogu, lai izvēlētos izvēlnes elementu.
	Ierakstīšanas režīmā (STBY) nospiediet pogu, lai ieietu izvēlnes režīmā. Izvēlnē nospiediet pogu, lai pārslēgtos uz nākamo izvēlnes kategoriju.
	Izvēlnē nospiediet, lai atlasītu iepriekšējo izvēlnes elementu. Ieraksta režīmā nospiediet un turiet pogu 2 sekundes, lai uzņemtu attēlu.
	Izvēlnē nospiediet, lai atlasītu nākamo izvēlnes elementu. Ieraksta režīmā nospiediet un turiet pogu 2 sekundes, lai pārslēgtos starp galveno un aizmugures kameru.
Atiestatīšana	Ja ierīce neatbild, noklikšķiniet, lai atiestatītu.

Lai ērtāk strādātu ar DVR video failiem un iegūtiem datiem, izmantojiet **Navitel DVR Player**.

Lejupielāde pieejama vietnē: <https://www.navitel.com/downloads/navitel-dvr-player>

Funkcijas

Atmiņas kartes formatēšana	Atmiņas kartes formatēšana videoierakstā ir stingri nepieciešama ierīces korektai darbībai . Kartes formatēšana jāveic pirms atmiņas kartes lietošanas sākuma, kā arī datu ierakstīšanas un nolaišanās kļūdu gadījumā. Lai formatētu, Izvēlnē izvēlieties punktu "Formatēt SD karti" un apstipriniet atlasīto darbību.
Video ierakstīšana	Veidojot savienojumu ar enerģijas avotu, ierīce tiks ieslēgta un sāks ierakstu automātiski. Lai pārtrauktu ierakstīšanu, noklikšķiniet uz "Video ieraksts". Lai ierakstītu jaunu video, vēlreiz noklikšķiniet uz "Video ieraksts" pogas. Katrs video tiek automātiski saglabāts.
Biežums	Šī funkcija pielāgo slēdža ātrumu, lai mazinātu mākslīgo gaismas avotu mirgošanas ietekmi. Pašreizējo frekvenci var izvēlēties Izvēlnē.
Cikliskais ieraksts	Šī funkcija ļauj saglabāt videoierakstu ar atsevišķiem fragmentiem, kuru ilgumu var pielāgot Izvēlnē. Ja kartē pietrūks vietas, nebloķētie faili tiks pārrakstīti tādā secībā, kādā tie tika izveidoti.
Izslēgšana	Izvēlnē varat izvēlēties automātiskās izslēgšanas intervālu gaidīšanas režīmā.
Spiedogs	Šis līdzeklis pievieno videoierakstam datumu un/vai ierīces logotipu. Noklikšķiniet, lai atlasītu spiedogu vai atslēgtu šo funkciju.
Trieciena sensors	Ceļu satiksmes negadījuma gadījumā videoreģistrators automātiski bloķēs pašreizējo video. Aizsargātos failus nevar dzēst vai pārrakstīt. G-sensora jutību var regulēt Izvēlnē.
GPS lokācija	Ierīce atbalsta iebūvētā čipa un GPS antenas darbību, tā var parādīt garumu, platumu un citu informāciju par jūsu pašreizējo atrašanās vietu.
Atlasiet skata režīmu	Nospiežot ekrāna augšējo labo ceturksni, tiek pārslēgti kameras skata režīmi: tikai priekšā; tikai aizmugurē; aizmugure pāri priekšā (attēls attēlā).

USB-savienojums	Pievienojot ierīci datoram, izmantojot USB kabeli, parādīsies divas savienojuma iespējas: 1) Mass Storage: atskaņojiet, kopējiet un izdzēsiet failus. 2) Record: standarta režīms.
Uzraudzība*	Autostāvvietas režīms - trieciena kontrole ir balstīta uz G sensora darbību: kad tas tiek aktivizēts, tiek ierakstīts avārijas fails.
Uzlabotas vadītāja palīdzības sistēmas (ADAS)	Sistēma uzrauga bīstamu tuvošanos objektam, kontrolē joslu novirzīšanu, brīdina par priekšā esošā objekta kustības sākumu un konstatē gājēju parādīšanos automašīnas priekšā.
Mobilo lietotņu atbalsts	Varat skatīties un kopīgot ar DVR uzņemtos video un fotoattēlus, izmantojot viedtālruņa lietojumprogrammu Navitel DVR Center. Lejupielādējama lietotne savieno jūsu tālruni ar DVR, izmantojot Wi-Fi tīklu.



Piezīme: *režīms ir pieejams tikai tad, ja DVR ir pievienots pastāvīgam barošanas avotam, izmantojot ierīci, kas novērš pārmērīgu akumulatora izlādi - NAVITEL SMART BOX MAX.

Navitel DVR Center lietojumprogrammas instalēšana

1. Lejupielādējiet un instalējiet Navitel DVR Center viedtālrunī vai planšetdatorā, izpildiet savas mobilās ierīces norādījumus. Varat lejupielādēt programmu, skenējot QR kodu videoierakstītāja izvēlnē (PN QR-kods).
2. Ieslēdziet Wi-Fi videoierakstītāja Izvēlnē (Wi-Fi iestatījumi) un jūsu mobilās ierīces iestatījumos.
3. Palaidiet lietojumprogrammu. Sarakstā atlasiet jūsu videoreģistratoru. Videoreģistratora dati ir norādīti Izvēlnē (Wi-Fi Navitel).
4. Pievienojiet savu mobilo ierīci videoreģistratoram, izmantojot Wi-Fi savienojumu. Ja nepieciešams, izmantojiet paroli. To var mainīt Izvēlnē (Wi-Fi parole).
5. Izmantojot Navitel DVR Center, jūs varat:
 - atjaunināt videoreģistratora aparātprogrammatūru;
 - pārvaldīt videoierakstītāja funkcijas izvēlnē lestatīšanas: pielāgot stāvvietas režīmu, triecienu sensoru, video režīmu un formatēt SD karti;
 - skatīt, saglabāt, dzēst un kopīgot video un fotoattēlus, kā arī skatīt video no reģistrētāja mobilās ierīces ekrānā reāllaikā.



Google Play



App Store



AppGallery

Digitālais spidometrs un kameras

Izmantojiet **Digitālo spidometru**, lai parādītu ātrumu, kas aprēķināts pēc GPS signāla un laika. Šajā režīmā pastāvīgi tiek rādīts pašreizējais ātrums [2] un laiks [3].

Kameras funkcija palīdz brīdināt par kamerām un apdraudējumiem (turpmāk – Kameras). Ieslēdzot **Kameru** funkciju, ekrānā tiek rādīts ātrums un laiks. Tuvojoties Kamerai, tiek parādīts:

- pašreizējais ātrums [2],
- Kameras piktogrammas [4],
- atrašanās Kameras darbības zonā progress [5],
- attālums līdz Kamerai [6].

Visa informācija ir redzama uz melna fona.

Video ierakstīšanas režīmā (REC) ekrānā tiek rādīts ●REC [1].

Ja automašīna ir nekustīga, ekrānā tiek rādīts 0.

Ja nav precīza GPS signāla, ekrānā parādās ---.

Piezīme. Vājus GPS signālus var izraisīt sliktie laika apstākļi un citi ārējie faktori. Orientējieties uz automašīnas spidometra rādījumu.

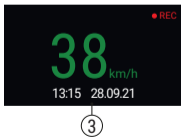

Uzlabotas vadītāja palīdzības sistēmas (ADAS)

Kad ir aktivizēta uzlabotā vadītāja palīdzības sistēma, ir pieejamas šādas funkcijas:



1. objekta bīstama tuvuma izsekošana



2. joslu novirzīšanas kontrole



3. brīdinājums par priekšā esošā objekta kustības sākumu

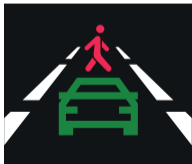

4. ziņojums par gājējiem, kas parādās automašīnas priekšā



5. aizmugures sadursmes briesmas

Aizmugures kamera

Ar aizmugures kameras palīdzību var uzņemt augstas izšķirtspējas attēlu aiz automobiļa aizmugurējās daļas, lai droši varētu novietot automobili stāvvietā, vai veiktu ierakstu braukšanas laikā. Mūsdienu dubultās ierakstīšanas tehnoloģija ļauj saglabāt ierakstus gan no automobiļa priekšpuses, gan aizmugures, lai palīdzētu risināt dažādas neparedzētas situācijas.

Aizmugures kameras uzstādīšana

Uz aizmugurējā loga ar uzlīmi uzstādiet kameru, novietojiet vadu caur salonu, pievienojiet vadu aizmugurējās kameras pieslēgvietai.

Piezīme: Ieteicams, lai kameras uzstādīšanas darbus veiktu kvalificēts personāls ar nepieciešamajām prasmēm. Kabeļu novadīšanai var būt nepieciešami īpaši instrumenti vai piederumi. Pārlicinieties, ka šie darbi ir droši.

LV



Aizmugures kamera nav ūdensizturīga.

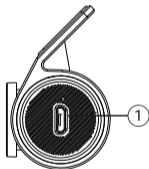
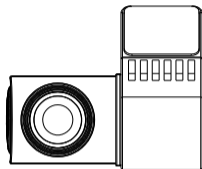

1. Video kabeli ports

Wstęp

Drogi Kliencie!

Dziękujemy za zakup produktu firmy NAVITEL®.

NAVITEL RS985 GPS to wielofunkcyjny wideorejestrator o wysokiej rozdzielczości. Wszystkie funkcje i cechy urządzenia opisane są w poniższej instrukcji obsługi. Prosimy o zapoznanie się z nią i zachowanie jej na przyszłość.

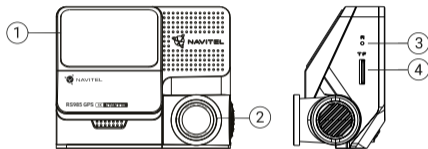

Wygląd zewnętrzny

- | | |
|--------------------------|---|
| 1. Uchwyt | 8. Przycisk w dół |
| 2. Obiektyw | 9. Przycisk włączania/
wyłączania / OK |
| 3. Przycisk reset | 10. Wskaźniki LED |
| 4. Slot na kartę microSD | 11. Port USB-C |
| 5. Wyświetlacz | 12. Port tylnej kamery (CAM-IN) |
| 6. Przycisk Menu | 13. Mikrofon |
| 7. Przycisk w górę | |

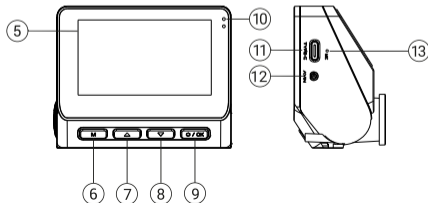

Zawartość opakowania

- Wideorejestrator NAVITEL RS985 GPS
- Ładowarka samochodowa 12/24 V
- Kamera tylna
- Kabel USB-C - USB-A
- Kabel do kamery tylnej
- Instrukcja obsługi
- Karta gwarancyjna
- Prezent w postaci vouchera
- Folia elektrostatyczna - 2 szt.

Specyfikacja

Kamera główna	Sensor optyczny	SONY IMX415 STARVIS
	Rozdzielczość wideo	2160p (4K), 1440p (2K), 1080p (Full HD)
	Kąt widzenia	160°
	Soczewka	7-warstwowe
Kamera tylna	Sensor optyczny	GC2053
	Rozdzielczość wideo	1080p (Full HD)
	Kąt widzenia	120°
Procesor		NT98529
Wyświetlacz		3", 480 x 854 IPS
Format nagrywania		MOV
Pojemność karty microSD		Max. 512 GB
Port ładowania		USB-C

CAM-IN	micro-jack (2.5 mm)
Bateria	3.7 V, 500 mAh
Zasilanie	5 V, 2 A
Wi-Fi	802.11 b/g/n
Powiadomienia GPS	fotoradary/ ostrzeżenia/ prędkość
G-sensor	Tak
Asystenci kierowcy	kontrola odległości/ kontrola skrzyżowania/ kontrola rozpoczęcia ruchu/ kontrola zderzenia tylnego i boczna martwego pola
Języki menu*	Francuski, Hiszpański, Niemiecki, Polski, Słowacki, Angielski, Rosyjski, Włoski, Czeski, Węgierski

Uwaga: opakowanie, wygląd, specyfikacja, które nie zmieniają ogólnej funkcjonalności urządzenia, mogą zostać zmienione przez producenta bez wcześniejszego powiadomienia.

*Nowe pakiety językowe można dodać w przyszłych aktualizacjach oprogramowania sprzętowego.

NAVITEL s.r.o. niniejszym oświadcza, że urządzenie NAVITEL RS985 GPS jest zgodne z Europejską dyrektywą RED 2014/53/EU. Pełny tekst Deklaracji Zgodności jest dostępny pod następującym adresem internetowym: https://www.navitel.com/declaration_of_conformity

Instalacja urządzenia

1. Włóż kartę microSD (sprzedawaną oddzielnie) do urządzenia. Użyj szybkiej karty (klasa U3 lub wyższa) o pojemności do 512 GB.



- Aby uniknąć awarii urządzenia i/lub karty microSD, nie wkładaj i nie usuwaj karty podczas pracy urządzenia.
- Przed użyciem karty microSD sformatuj ją wewnątrz urządzenia, aby uniknąć błędów danych. W Menu głównym przejdź do opcji Formatuj kartę, a następnie potwierdź.

2. Przymocuj urządzenie do przedniej szyby za pomocą uchwytu.

3. Podłącz ładowarkę do gniazda zapalniczki.

4. Podłącz ładowarkę do urządzenia poprzez port USB-C.





5. Włącz zasilanie, urządzenie włączy się i automatycznie zacznie nagrywać.

6. Ustaw odpowiednią pozycję kamery.

Środki ostrożności

- Wbudowana bateria służy wyłącznie do nagrywania zdarzenia awaryjnego w trybie parkingowym i do wyłączania urządzenia po odłączeniu zasilania. Do pełnej pracy urządzenia w dowolnym trybie wymagane jest stałe podłączenie zasilania.
- Korzystaj wyłącznie z oryginalnej ładowarki. Używanie innego adaptera może negatywnie wpłynąć na działanie baterii. Używaj wyłącznie akcesoriów zatwierdzonych przez producenta.
- Dopuszczalna temperatura otoczenia w trybie pracy urządzenia: od 0 do +35°C. Temperatura przechowywania: od +5 do +45°C. Względna wilgotność: od 5% do 90% bez kondensacji (25°C).
- Trzymaj urządzenie z dala od ognia, aby uniknąć wybuchu lub pożaru.
- Nie narażaj urządzenia na uderzenia fizyczne.
- Unikaj kontaktu urządzenia ze źródłami promieniowania elektromagnetycznego.
- Utrzymuj obiektyw w czystości. Nie używaj chemikaliów ani detergentów do czyszczenia produktu. Zawsze wyłączaj urządzenie przed czyszczeniem.
- Ściśle przestrzegaj przepisów ustawowych i wykonawczych regionu, w którym urządzenie jest używane. To urządzenie nie może być używane do celów niezgodnych z prawem.
- Nie demontuj ani nie naprawiaj urządzenia samodzielnie. W przypadku awarii urządzenia skontaktuj się ze wsparciem technicznym.

Przyciski

Przycisk	Funkcje
	Naciśnij, aby włączyć urządzenie. Naciśnij i przytrzymaj przez 2 sekundy, aby wyłączyć urządzenie. W trybie Nagrywania (STBY) naciśnij, aby rozpocząć nagrywanie. Naciśnij ponownie, aby zatrzymać nagrywanie. W Menu naciśnij, aby wybrać pozycję Menu.
	W trybie Nagrywania (STBY) naciśnij, aby otworzyć Menu. W Menu naciśnij, aby przejść do następnej kategorii Menu.
	W Menu naciśnij, aby wrócić do poprzedniej pozycji Menu. W trybie Nagrywania (STBY) naciśnij i przytrzymaj przez 2 sekundy, aby zrobić zdjęcie.
	W Menu naciśnij, aby wybrać następną pozycję Menu. W trybie Nagrywania (STBY) naciśnij i przytrzymaj przez 2 sekundy, aby przełączać między kamerą główną oraz tylną.
Reset	Jeśli urządzenie nie odpowiada, naciśnij, aby zresetować.

Aby wygodnie zarządzać plikami, użyj aplikacji Navitel DVR Player.

Aplikacja dostępna pod linkiem: <https://www.navitel.com/downloads/navitel-dvr-player>

Funkcje urządzenia

Formatowanie karty SD	Formatowanie karty microSD w wideorejestratorze jest niezbędne dla prawidłowego działania urządzenia. Aby sformatować kartę z poziomu menu, wybierz opcję Formatuj kartę SD, a następnie potwierdź.
Nagrywanie	Podłącz urządzenie do zewnętrznego źródła zasilania. Nagrywanie rozpocznie się automatycznie. Naciśnij przycisk OK, aby zatrzymać nagrywanie. Naciśnij ponownie, aby nagrać kolejne wideo. Każda nagrana sekwencja zostanie zapisana automatycznie.
Redukcja migotania	Dostosuj czas otwarcia migawki, aby zminimalizować wpływ migotania pochodzącego ze sztucznych źródeł światła. Bieżącą częstotliwość można wybrać w menu.
Nagrywanie w pętli	Funkcja nagrywania w pętli umożliwia zapisanie materiału wideo jako zbioru plików. Jeśli zabraknie miejsca na karcie pamięci, niezabezpieczone pliki zostaną zastąpione w kolejności, w jakiej zostały utworzone.
Wyłączanie	Wybierz okres bezczynności, po którym urządzenie wyłączy się automatycznie.
Datownik	Do nagranych filmów można dodawać znaczniki daty i prędkości.
G-sensor	W razie wypadku, bieżące wideo zostanie automatycznie zapisane w zabezpieczonym folderze. Takie pliki wideo nie mogą być usunięte czy nadpisane. Czulość sensora może być dostosowana w ustawieniach.
Lokalizacja GPS	Urządzenie ma wbudowany moduł GPS, dzięki czemu może wyświetlać długość i szerokość geograficzną oraz inne informacje o Twojej aktualnej lokalizacji.
Wybierz tryb wyświetlania podglądu	Dostępne są różne tryby wyświetlania podglądu: tylko z przodu, tylko z tyłu, podzielony ekran, obraz z tylnej kamery nałożony na obraz przedniej kamery (obraz na obrazie).
Łącze USB	Podłączając urządzenie do komputera poprzez kabel USB, pojawią się dwie opcje: 1) Pamięć masowa: odtwarzaj, kopij i usuwaj pliki. 2) Tryb nagrywania

Tryb parkingowy*	Tryb parkingowy - kontrola uderzenia jest oparta na działaniu G-sensora. Po jego uruchomieniu zapisywany jest plik nagrany w sytuacji awaryjnej.
Zaawansowany system wspomagania kierowcy (ADAS)	System monitoruje niebezpieczne zbliżanie się do obiektu, kontroluje opuszczenie pasa ruchu, ostrzega o rozpoczęciu ruchu obiektu przed samochodem i wykrywa pojawienie się pieszych przed samochodem. Czulość ostrzeżeń można dostosować w menu.
Obsługa poprzez aplikację mobilną	Możesz oglądać i udostępniać zdjęcia i filmy nagrane wideorejstratorem w aplikacji Navitel DVR Center. Aplikacja łączy smartfon z wideorejstratorem przez Wi-Fi.



Uwaga: *tryb parkingowy dostępny jest tylko w przypadku podłączenia rejestratora do stałego źródła zasilania poprzez urządzenie zapobiegające nadmiernemu rozładowaniu baterii - NAVITEL SMART BOX MAX.

Instalacja aplikacji Navitel DVR Center

1. Pobierz i zainstaluj Navitel DVR Center na telefonie komórkowym lub tablecie, postępuj zgodnie z instrukcjami urządzenia mobilnego. Możesz pobrać aplikację, skanując kod QR w menu wideorejestratora (App QR Code).
2. Włącz Wi-Fi w Menu wideorejestratora oraz w ustawieniach urządzenia mobilnego.
3. Uruchom aplikację. Wybierz swoje urządzenie z listy. Informacje o urządzeniu znajdują się w menu wideorejestratora.
4. Podłącz urządzenie mobilne do wideorejestratora przez Wi-Fi. W razie potrzeby użyj hasła. Możesz je zmienić w menu wideorejestratora.
5. Korzystając z Navitel DVR Center możesz:
 - zaktualizować oprogramowanie wideorejestratora;
 - sterować funkcjami wideorejestratora w Ustawieniach: skonfigurować tryb parkowania, czujnik uderzenia, tryb wideo i sformatować kartę SD;
 - zapisywać, przeglądać, usuwać i wysyłać filmy i zdjęcia, a także oglądać wideo z wideorejestratora w czasie rzeczywistym na ekranie urządzenia mobilnego.



Google Play



App Store



AppGallery

Informacje o prędkości i fotoradarach

Cyfrowy prędkościomierz służy do wyświetlania czasu i aktualnej prędkości pojazdu, obliczonej na podstawie sygnału GPS. Dostępne tryby: bieżąca prędkość [2] i czas [3] są stale wyświetlane.

Informacje o fotoradarach służą do ostrzegania o istniejących ograniczeniach prędkości. Po uruchomieniu funkcji ekran wideorejestratora wyświetla aktualną prędkość i czas. W obszarze pracy urządzenia znajdują się informacje takie jak:

- Aktualna prędkość [2],
- Ikona fotoradaru [4],
- Pasek postępu ruchu w obszarze fotoradaru [5],
- Dystans do fotoradaru [6].

Wszystkie informacje są wyświetlane na czarnym tle.

W trybie Nagrywania (REC) wyświetlany jest wskaźnik **•REC** [1].

Jeśli pojazd nie porusza się, wyświetlane jest 0.

Jeśli nie ma sygnału GPS, wyświetlane są ---.

Uwaga. Słaby sygnał GPS może być spowodowany złą pogodą lub czynnikami zewnętrznymi. Kieruj się wartością, którą wskazuje prędkościomierz pojazdu.

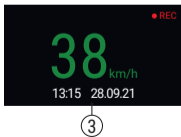
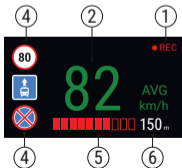

Zaawansowane systemy wspomagania kierowcy (ADAS)

Po włączeniu zaawansowanego systemu wspomagania kierowcy dostępne są następujące funkcje:



1. kontrola niebezpiecznej bliskości obiektu



2. kontrola zjazdu z pasa ruchu



3. ostrzeżenie o rozpoczęciu ruchu obiektu znajdującego się przed nami



4. komunikat o pojawieniu się pieszych przed samochodem



5. niebezpieczeństwo zderzenia tylnego

Kamera tylna

Za pomocą tylnej kamery można uzyskać obraz o wysokiej rozdzielczości z tyłu samochodu w celu bezpiecznego parkowania lub nagrywania podczas jazdy. Nowoczesna technologia podwójnego zapisu umożliwia nagrywanie zarówno z przodu, jak i tyłu pojazdu na wypadek nieprzewidzianych sytuacji.

Instalacja wstecznej kamery

Zainstaluj kamerę na tylnej szybie przy użyciu naklejki, umieść przewód w podsufitce, a następnie podłącz go do portu kamery wstecznej.

Uwaga: Zaleca się, aby instalacja kamery została wykonana przez wykwalifikowany personel, który dysponuje niezbędnymi umiejętnościami. Przeprowadzenie kabla może wymagać specjalnych narzędzi. Upewnij się, wykonanie tych czynności będzie bezpieczne.



Kamera nie jest wodoodporna.

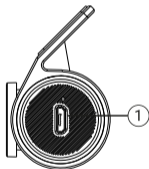
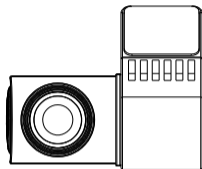

1. Port kamery tylnej

Introducere

Stimate Client!

Vă mulțumim pentru achiziția acestui produs NAVITEL®.

NAVITEL RS985 GPS este un DVR multifuncțional de înaltă definiție cu numeroase funcții și aplicații descrise în acest Manual de Utilizare. Vă rugăm să citiți manualul cu atenție înainte de utilizarea dispozitivului și să îl păstrați pentru referințe ulterioare.

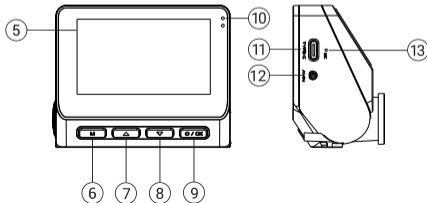
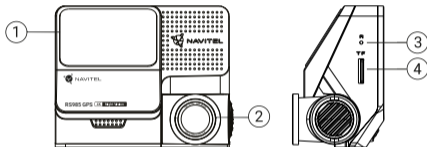

Componente dispozitiv

- | | |
|--------------------------|--------------------------------|
| 1. Suport pentru parbriz | 8. Buton Jos |
| 2. Lentilă | 9. Buton Pornire/OK |
| 3. Butonul de resetare | 10. Indicatoare LED |
| 4. Fantă MicroSD | 11. Fantă USB-C |
| 5. Afișaj | 12. Port cameră spate (CAM-IN) |
| 6. Butonul Meniu | 13. Microfon |
| 7. Buton Sus | |

Conținutul ambalajului

- DVR NAVITEL RS985 GPS
- Încărcător auto 12/24 V
- Camera din spate
- Cablu USB-C - USB-A
- Cablu video
- Manual de utilizare
- Certificat de garanție
- Voucher pentru cadou
- Film electrostatic - 2 buc.

Date tehnice

Camera principală	Senzor cameră	SONY IMX415 STARVIS
	Rezoluție video	2160p (4K), 1440p (2K), 1080p (Full HD)
	Unghi de vedere	160°
	Lentilă	7 mgsapaw
Camera spate	Senzor cameră	GC2053
	Rezoluție video	1080p (Full HD)
	Unghi de vedere	120°
Procesor		NT98529
Monitor		3", 480 x 854 IPS
Format înregistrare		MOV
Capacitate card microSD		Max. 512 GB
Port de încărcare		USB-C

CAM-IN	micro-jack (2.5 mm)
Baterie	3.7 V, 500 mAh
Alimentare	5 V, 2 A
Wi-Fi	802.11 b/g/n
Alertă GPS	camere / avertismente / viteză
Senzor G	Da
Asistenți de șofer	control distanță/ marcare control intersecție/ control pornire mișcare/ pericol de coliziune din spate și control lateral al unghiului mort
Limbi*	Franceză, Spaniolă, Germană, Poloneză, Slovacă, Engleză, Rusă, Italiană, Cehă, Maghiară

Notă: pachetul, aspectul, specificațiile care nu modifică funcționalitatea generală a dispozitivului pot fi modificate de către producător fără notificare prealabilă.

*Noile pachete lingvistice pot fi adăugate în viitoarele actualizări de firmware.

NAVITEL s.r.o. declară prin prezenta că NAVITEL RS985 GPS este compatibil cu Directiva RED 2014/53/EU. Textul integral al Declarației de conformitate este disponibil la următoarea adresă de internet: https://www.navitel.com/declaration_of_conformity

Instalație

1. Introduceți cardul microSD (vândut separat) în DVR. Utilizați un card de înaltă viteză SD (Clasa U3 sau peste); capacitatea trebuie să fie cuprinsă până la 512 GB.



- Pentru a evita defecțiuni ale DVR și/sau cardului SD, nu scoateți și reintroduceți cardul SD pe parcursul operării DVR.
- Vă rugăm ca înainte de a utiliza un card microSD să îl formatați în DVR pentru a evita erori de date. Pentru formatarea cardului SD în mod Meniu selectați Format SD-card și confirmați.





2. Fixați dispozitivul pe parbriz cu ajutorul suportului.
3. Conectați încărcătorul auto la mufa pentru brichetă.
4. Conectați încărcătorul auto la portul DVR (USB-C).
5. Apăsați butonul de pornire. DVR-ul va porni și va începe să înregistreze automat.
6. Reglați poziția DVR.

Măsurile de precauție

- Bateria încorporată este făcută doar pentru înregistrarea unei urgențe în modul de parcare și închiderea corectă a dispozitivului; pentru operarea completă a dispozitivului în orice mod, este necesară o alimentare constantă.
- A se utiliza doar adaptorul original pentru încărcător. Utilizarea altui adaptor poate afecta negativ bateria dispozitivului. A se utiliza doar accesorii aprobate de către producător.
- Temperatura ambiantă permisibilă în mod de operare: 0 - +35 °C. Temperatura de depozitare: +5 - +45 °C. Umiditatea relativă: 5% - 90% fără condensare (25 °C).
- A se păstra dispozitivul la distanță de surse de foc pentru evitarea exploziilor sau focului.
- A nu se expune dispozitivul la impact fizic.
- A se evita punerea dispozitivului în contact cu surse de radiație electromagnetică.
- A se păstra lentila curată. A nu se utiliza detergenți sau substanțe chimice pentru curățarea produsului; a se opri dispozitivul înainte de fiecare curățare.
- A se urma cu strictețe legile și reglementările regiunii în care este utilizat dispozitivul. Acest dispozitiv nu poate fi utilizat în scopuri ilegale.
- Nu dezamblați sau încercați să reparați dispozitivul. În caz de defecțiune a dispozitivului, contactați centrul de service.

STARVIS și **STARVIS** sunt mărci comerciale ale Sony Corporation.

Butoane

Buton	Funcții
	<p>Apăsați scurt pentru a porni dispozitivul.</p> <p>Apăsați și țineți apăsat 2 secunde pentru a opri dispozitivul.</p> <p>În modul Înregistrare (STBY), apăsați butonul pentru a începe înregistrarea; apăsați din nou pentru a opri înregistrarea.</p> <p>În meniu, apăsați butonul pentru a selecta un element de meniu.</p>
	<p>În modul Înregistrare (STBY), apăsați butonul pentru a intra în modul Meniu.</p> <p>În meniu, apăsați butonul pentru a trece la următoarea categorie de meniu.</p>
	<p>În Meniu, apăsați pentru a selecta elementul de meniu anterior.</p> <p>În modul Înregistrare, apăsați și mențineți apăsat butonul timp de 2 secunde pentru a face o fotografie.</p>
	<p>În meniu, apăsați pentru a selecta următorul element din meniu.</p> <p>În modul Înregistrare, apăsați și mențineți apăsat butonul timp de 2 secunde pentru a comuta între camera principală și cea din spate.</p>
Resetare	Dacă dispozitivul nu răspunde, apăsați pentru resetare.

Pentru comoditatea de a lucra cu fișierele video și datele încorporate ale DVR-ului, utilizați **Navitel DVR Player**.

Descărcare disponibilă la: <https://www.navitel.com/downloads/navitel-dvr-player>

Funcțiile dispozitivului

Formatare SD-card	Formatarea unui card microSD în DVR este necesară pentru funcționarea corectă a dispozitivului . Înainte de utilizarea unui card microSD sau în caz de eroare a datelor, vă rugăm să formatați cardul microSD. Pentru formatarea cardului SD în modul Meniu apăsați Format SD-card și confirmați.
Înregistrare	Conectați dispozitivului la o sursă externă de alimentare și va începe să înregistreze automat. Apăsați butonul Înregistrare pentru a opri înregistrarea. Apăsați butonul Înregistrare din nou pentru a efectua o nouă înregistrare video. Fiecare înregistrare video va fi salvată automat.
Frecvența	Această funcție reglează viteza obturatorului pentru a minimiza impactul pălpării de la sursele de lumină artificială. Puteți alege frecvența curentă în Meniu.
Înregistrare în cerc	Această opțiune vă permite să salvați o înregistrare video ca un set de fișiere disponibile în meniul duratei. Dacă se termină spațiul de stocare al cardului de memorie, fișierele neprotejate vor fi suprascrise în ordinea în care au fost create.
Oprire	Alegeți perioada de inactivitate după care dispozitivul se va închide automat.
Ștampilă	Puteți adăuga ștampile de dată și viteză la clipurile video înregistrate.
Senzor G	În cazul unui incident rutier, DVR-ul va bloca automat înregistrarea video curentă. Fișierele protejate nu pot fi șterse sau suprascrise. Puteți regla sensibilitatea unui senzor G în Meniu.
Localizare GPS	Dispozitivul oferă chipset GPS încorporat și antenă GPS, putând arăta longitudinea, latitudinea și alte informații privitoare la locația curentă.
Selectați un mod de vizualizare	Apăsând sfertul din dreapta sus al ecranului se comută modurile de vizualizare a camerei: doar în față; numai înapoi; spate peste față (image-in-image).
Conexiune USB	Când conectați dispozitivul la un computer cu un cablu USB, vor apărea două opțiuni de conectare: 1) Mass Storage: redarea, copierea și ștergerea fișierelor. 2) Record: modul standard.

Monitor parcare*	Modul parcare - controlul impactului se bazează pe funcționarea senzorului G: atunci când acesta este declanșat, se scrie un fișier de urgență.
Sisteme avansate de asistență pentru șofer (ADAS)	Sistemul monitorizează apropierea periculoasă a unui obiect, controlează părăsirea benzii, avertizează cu privire la începutul mișcării unui obiect din față și detectează apariția pietonilor în fața mașinii.
Suport pentru aplicații mobile	Puteți viziona și partaja videoclipuri și fotografii realizate de DVR prin intermediul aplicației Navitel DVR Center de pe smartphone-ul dvs. Aplicația descărcabilă vă conectează telefonul la DVR prin rețeaua Wi-Fi.



Uwaga: *modul este disponibil numai atunci când DVR-ul este conectat la o sursă de alimentare permanentă printr-un dispozitiv care previne descărcarea excesivă a bateriei - NAVITEL SMART BOX MAX.

Instalarea aplicației Navitel DVR Center

1. Descărcați și instalați Navitel DVR Center pe telefonul celular sau tabletă, urmând instrucțiunile dispozitivului dvs. Mobil. Puteți descărca aplicația scanând codul QR în meniul DVR (Cod QR App) cu telefonul dvs. celular. Alegeți Wifi în Setări, apăsați On.
2. Porniți un Wi-Fi în meniul DVR (Wi-Fi) și în setările telefonului dvs. mobil.
3. Rulați aplicația. Alegeți-vă DV-il din listă. Informațiile DVR sunt în meniul DVR (Wi-Fi Navitel).
4. Conectați-vă dispozitivul mobil la DVR prin Wi-Fi. Utilizați parola dacă este necesar. O puteți schimba în meniul DVR (parolă Wi-Fi).
5. Prin intermediul Navitel DVR Center puteți:
 - actualiza firmware-ul DVR;
 - controla funcțiile DVR în meniul Setări: configurarea modului de parcare, senzorul de impact, modul video și formatarea cardului dvs. SD;
 - salva, vizualiza, șterge și trimite înregistrări video și fotografii, și viziona înregistrarea DVR în timp real pe ecranul dispozitivului mobil.



Google Play



App Store



AppGallery

Informații Viteză Digitală & Cameră

Opțiunea **Viteză digitală** este utilizată pentru afișarea orei și a vitezei vehiculului calculată cu ajutorul semnalului GPS. În acest mod, viteza curentă [2] și ora [3] sunt afișate constant.

Opțiunea **Camera info** îl informează pe conducător cu privire la camere și avertismente. (în continuare – Camere) pe drum. Când porniți **Informații cameră**, viteza și ora curente sunt afișate. La apropierea camerei cele mai apropiate, următoarele informații sunt afișate:

- viteza curentă [2],
- pictograma camerei [4],
- bară dinamică de progres care indică apropierea față de cea mai apropiată cameră [5],
- distanța față de cameră [6].

Toate informațiile sunt afișate pe un ecran negru.

În modul Înregistrare (REC) ●REC sunt afișate [1].

Dacă vehiculul este imobilizat, este afișat 0.

Dacă nu există semnalul GPS, --- este afișat.

Notă: Un semnal GPS slab poate fi cauzat de condiții meteorologice nefavorabile și alți factori externi. Vă rugăm să consultați vitezometrul vehiculului.

RO

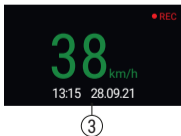
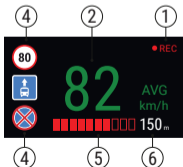

Sisteme avansate de asistență pentru șofer (ADAS)

Când sistemul avansat de asistență a șoferului este activat, sunt disponibile următoarele funcții:



1. urmărirea proximității
periculoase față de un obiect



2. controlul părăsirii benzii



3. avertizare cu privire la
începutul mișcării unui obiect
înainte

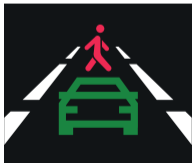

4. mesaj despre pietoni care apar
în fața unei mașini



5. pericol de coliziune din spate

Camera din spate

Cu ajutorul camerei din spate puteți obține o imagine de înaltă rezoluție în spatele mașinii dvs. pentru parcare sau înregistrarea în siguranță în timpul conducerii. Tehnologia modernă de înregistrare dublă permite salvarea înregistrărilor atât în față, cât și în spatele mașinii, pentru a remedia orice situație neprevăzută.

Instalarea camerei spate

Instalați camera pe geamul din spate cu un autocolant, treceți firul prin cabină, conectați firul la portul camerei din spate.

Notă: Se recomandă insistent ca lucrările de instalare a camerei să fie efectuate de personal calificat cu competențele necesare. Traseul cablurilor poate necesita unelte sau atașamente speciale. Asigurați-vă că aceste lucrări sunt sigure.



Camera din spate nu este rezistentă la apă.

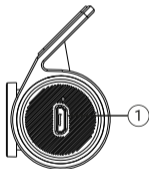
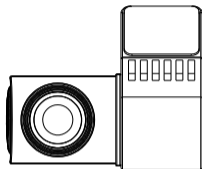

1. Port pentru cablu video

Введение

Уважаемый покупатель!

Благодарим Вас за приобретение продукта компании NAVITEL®. NAVITEL RS985 GPS – многофункциональный видеорегистратор с высоким качеством видео- и фотосъемки, а также множеством дополнительных функций, описанных в данном Руководстве пользователя. Внимательно прочитайте руководство перед использованием устройства и сохраните его для будущего использования.

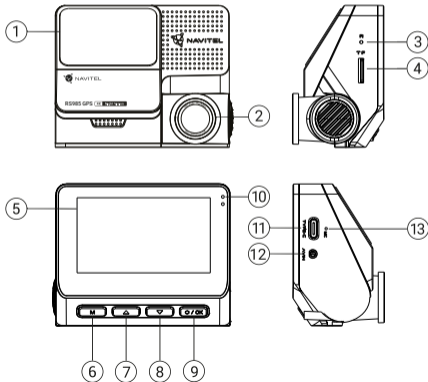

Внешний вид

- | | |
|-----------------------------|---|
| 1. Крепление с GPS-антенной | 9. Кнопка вкл./выкл./OK |
| 2. Объектив | 10. LED-индикаторы |
| 3. Кнопка сброса | 11. Разъем USB-C |
| 4. Слот microSD | 12. Разъем для подключения камеры заднего вида (CAM-IN) |
| 5. Дисплей | 13. Микрофон |
| 6. Кнопка Меню | |
| 7. Кнопка вверх | |
| 8. Кнопка вниз | |

Комплектация

- Видеорегистратор NAVITEL RS985 GPS
- Автомобильное зарядное устройство 12/24 В
- Камера заднего вида
- Кабель USB-C - USB-A
- Видеокабель для подключения камеры заднего вида
- Руководство пользователя
- Гарантийный талон
- Подарочный ваучер
- Электростатическая пленка - 2 шт.

Спецификация

Основная камера	Сенсор камеры	SONY IMX415 STARVIS
	Разрешение видео	2160p (4K), 1440p (2K), 1080p (Full HD)
	Угол обзора	160°
	Объектив	7-слойная линза
Задняя камера	Сенсор камеры	GC2053
	Разрешение видео	1080p (Full HD)
	Угол обзора	120°
Процессор		NT98529
Дисплей		3", 480 x 854 IPS
Формат видео		MOV
Объем microSD-карты		до 512 Гб
Разъем зарядки		USB-C
CAM-IN		micro-jack (2,5 мм)

Емкость аккумулятора	3.7 В, 500 мАч
Питание	5 В, 2 А
Wi-Fi	802.11 b/g/n
GPS-оповещения	камеры / опасности / скорость
Датчик удара	Есть
Ассистенты водителя	контроль дистанции / контроль пересечения разметки / контроль начала движения / контроль опасности столкновения сзади, в мертвых зонах сбоку
Языки*	Французский, Испанский, Немецкий, Польский, Словацкий, Английский, Русский, Итальянский, Чешский, Венгерский

Примечание: комплектация, внешний вид, технические характеристики, не изменяющие общей функциональности устройства, могут быть изменены производителем без предварительного уведомления.

*Новые языковые пакеты могут быть добавлены в результате последующих обновлений.





Установка

1. Вставьте microSD-карту (в комплект не входит) в соответствующий слот видеорегистратора. Используйте высокоскоростную (Class U3 и выше) карту емкостью до 512 гигабайт.
 -  Во избежание повреждения устройства и/или карты памяти, не вставляйте и не извлекайте её во время работы устройства.
 - До начала записи требуется обязательно отформатировать карту памяти в видеорегистраторе. Это необходимо, чтобы избежать ошибок чтения и записи данных. Для форматирования в Меню выберите пункт Форматировать SD-карту и подтвердите выбранное действие.
2. Закрепите видеорегистратор на лобовом стекле при помощи крепления.
3. Подключите зарядное устройство к гнезду прикуривателя.
4. Подключите зарядное устройство к разъему видеорегистратора (USB-C).
5. Включите питание, видеорегистратор включится и начнет запись автоматически.
6. Отрегулируйте положение видеорегистратора.

Меры предосторожности

- Встроенный аккумулятор предназначен только для записи аварийного события в режиме парковки и корректного выключения устройства при отключении питания; для полноценной работы устройства в любом из режимов требуется постоянное подключение питания.
- Используйте только оригинальный адаптер ЗУ. Использование другого адаптера может негативно повлиять на аккумулятор устройства. Используйте только одобренные производителем аксессуары.
- Допустимая температура внешней среды в режиме эксплуатации: от 0 до +35 °С. Температура хранения: от +5 до +45 °С. Относительная влажность: от 5% до 90% без конденсата (25 °С).
- Избегайте контакта с источниками огня во избежание взрыва или пожара.
- Не подвергайте устройство сильному механическому воздействию.
- Избегайте контакта устройства с источниками электромагнитного излучения.
- Следите за тем, чтобы объектив был чистым. Не используйте химические или моющие средства для чистки устройства; всегда выключайте устройство перед чисткой.
- Строго следуйте законам и регулирующим актам региона использования устройства. Это устройство не может использоваться в незаконных целях.
- Не разбирайте устройство самостоятельно. В случае его неисправности обратитесь в сервисный центр.

Кнопки

Кнопка	Функция
	Нажмите на кнопку кратко для включения устройства. Нажмите и удерживайте кнопку 2 секунды для выключения устройства. В режиме Записи видео (STBY) нажмите на кнопку для начала записи, нажмите ещё раз для остановки. В Меню нажмите на кнопку для подтверждения выбора.
	В режиме Записи видео (STBY) нажмите на кнопку чтобы перейти в Меню. В Меню нажмите на кнопку для перехода к следующему блоку Меню.
	В Меню нажмите для перехода к предыдущему пункту. В режиме Записи видео (REC) нажмите и удерживайте кнопку 2 секунды чтобы сделать снимок.
	В Меню нажмите для перехода к следующему пункту. В режиме Записи видео (REC) нажмите и удерживайте кнопку 2 секунды чтобы переключиться между видом с передней и задней камерами.
Сброс	Если устройство не отвечает, нажмите на кнопку на корпусе для сброса.

Для удобства работы с видеофайлами и вложенными данными используйте программу **Navitel DVR Player**.

Скачать на сайте: <https://navitel.ru/ru/downloads/navitel-dvr-player>

Функции

Форматирование карты памяти	Форматирование карты памяти в видеорегистраторе строго необходимо для корректной работы устройства . Форматирование карты требуется выполнять перед началом использования карты памяти, а также при возникновении ошибок записи и чтения данных. Для форматирования в Меню выберите пункт Форматировать SD-карту и подтвердите выбранное действие.
Запись видео	При подключении к источнику питания устройство включится и начнет запись автоматически. Нажмите кнопку ОК, чтобы остановить запись. Нажмите ОК еще раз для записи нового видео. Каждое видео автоматически сохраняется.
Устранение мерцания	Регулирует выдержку, чтобы минимизировать влияние мерцания от искусственных источников света. Частоту тока можно выбрать в меню.
Циклическая запись	Эта функция позволяет сохранять видеозапись отдельными фрагментами, длительность которых можно настроить в Меню. Если на карте закончится место, незаблокированные файлы будут перезаписаны в том порядке, в котором они были созданы.
Выключение	В Меню можно выбрать временной интервал автоматического выключения в режиме ожидания.
Штамп	Вы можете добавить отображение текущей даты/времени и скорости на записываемых видео.
Датчик удара	В случае столкновения устройство автоматически защитит текущую запись. Защищенные файлы не могут быть удалены или перезаписаны. Вы можете настроить чувствительность датчика удара в меню.
GPS локация	Устройство поддерживает работу встроенного чипа и GPS-антенны, оно может отображать долготу, широту и другую информацию о вашем текущем местоположении.
Выбор режима обзора	Позволяет переключаться между режимами изображений с камер: только передняя; только задняя; разделенный экран; передняя и задняя (картинка в картинке).

Режим парковки*	Режим парковки - контроль удара основан на работе G-сенсора: при его срабатывании записывается аварийный файл.
Система продвинутой помощи водителю (ADAS)	Система отслеживает опасное сближение с объектом, контролирует съезд с полосы движения, предупреждает о начале движения объекта впереди и обнаруживает появление пешеходов перед автомобилем. Вы можете настроить чувствительность оповещений в Меню.
Поддержка мобильного приложения	Вы можете просматривать и обмениваться видео и фотографиями, снятыми видеорегистратором, с помощью приложения Navitel DVR Center на вашем смартфоне. Загружаемое приложение соединяет ваш телефон с видеорегистратором через сеть Wi-Fi.



***Важно:** Режим доступен только при подключении к устройству постоянного питания через устройство, исключающее чрезмерный разряд аккумулятора - NAVITEL SMART BOX MAX.

Установка приложения Navitel DVR Center

1. Скачайте и установите Navitel DVR Center на смартфон или планшет, следуйте инструкциям к вашему мобильному устройству. Вы сможете скачать приложение, просканировав QR-код в Меню видеорегистратора (QR-код ПО).
2. Включите Wi-Fi в Меню видеорегистратора (Wi-Fi настройки) и в настройках вашего мобильного устройства.
3. Запустите приложение. Выберите ваш видеорегистратор в списке. Данные видеорегистратора указаны в Меню (Wi-Fi Navitel).
4. Подключите ваше мобильное устройство к видеорегистратору через Wi-Fi соединение. При необходимости используйте пароль. Его можно изменить в Меню (Пароль Wi-Fi).
5. С помощью Navitel DVR Center вы можете:
 - обновлять прошивку видеорегистратора;
 - управлять функциями видеорегистратора в меню Настройки: настраивать режим парковки, датчик удара, режим видео и форматировать SD карту;
 - просматривать, сохранять, удалять и делиться видео и фото, а также смотреть видео с регистратора на экране мобильного устройства в режиме реального времени.



Google Play



App Store



AppGallery

Цифровой спидометр и камеры

Функция **Цифровой спидометр** служит для отображения скорости, рассчитанной по GPS-сигналу, и времени. В данном режиме постоянно отображается текущая скорость [2] и время [3].

Функция **Камеры** служит для оповещения о камерах и опасностях (далее – Камеры). При включении функции **Камеры** на экране отображается скорость и время. При приближении к Камере отображается:

- текущая скорость [2],
- пиктограммы Камер [4],
- прогресс-бар нахождения в зоне действия Камеры [5],
- расстояние до Камеры [6].

В режиме Записи видео (REC) на экране отображается **REC** [1].

Если автомобиль неподвижен, на экране отображается скорость 0.

Если нет точного GPS-сигнала, на экране отображается ---.

Примечание. Слабый GPS-сигнал может быть вызван плохими погодными условиями и другими внешними факторами. Ориентируйтесь на показание спидометра автомобиля.

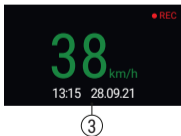
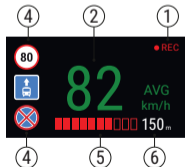

Система продвинутой помощи водителю (ADAS)

При активации системы продвинутой помощи водителю доступны следующие функции:



1. отслеживание опасного сближения с объектом



2. контроль съезда с полосы движения



3. предупреждение о начале движения объекта впереди



4. сообщение о появлении пешеходов перед автомобилем



5. опасность столкновения сзади

Камера заднего вида

С помощью камеры заднего вида вы можете получить изображение высокого разрешения позади вашего автомобиля для безопасной парковки или записи во время движения. Современная технология двойной записи позволяет сохранять изображение как впереди, так и позади автомобиля для регистрации любой непредвиденной ситуации.

Установка камеры заднего вида

Установите камеру на заднем стекле с помощью стикера, проложите провод по салону, подключите провод в разъем камеры заднего вида.

Примечание: Настоятельно рекомендуется работы по установке камеры проводить квалифицированным персоналом, имеющим необходимые навыки. Для прокладки кабеля могут потребоваться специальные инструменты или приспособления. Убедитесь в безопасности этих работ.



Камера не является водонепроницаемой.

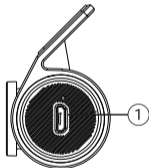
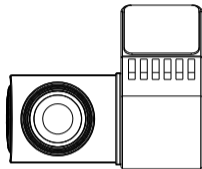

1. Разъем для видеокабеля

Правила хранения, перевозки, реализации и утилизации

- Хранение и транспортировка устройства должны производиться в сухом помещении. Устройство требует бережного обращения, оберегайте его от воздействия пыли, грязи, ударов, влаги, огня и т.д.
- Реализация устройства должна производиться в соответствии с действующим законодательством РФ.
- После окончания срока службы устройство подлежит сдаче на утилизацию в соответствующий пункт приема электрического и электронного оборудования для последующей переработки и утилизации в соответствии с федеральным или местным законодательством.

Информация о мерах, которые следует принять при обнаружении неисправности оборудования

В случае обнаружения неисправности устройства обратитесь в авторизованный сервисный центр: 125190, Москва, Ленинградский проспект, д. 80, корп. 16, e-mail: service@navitel.ru. Полный список сервисных центров доступен на сайте www.navitel.ru.

Тип устройства: Видеорегистратор.

Модель товара: NAVITEL RS985 GPS.

Изготовитель: NAVITEL s.r.o. [НАВИТЕЛ с.р.о.].

Адрес изготовителя: U Habrovky 247/11, 140 00, Praha 4, Czech Republic [У Хабровки, 247/11, 140 00 Прага 4, Чешская Республика].

Тел.: +420 225 852 852 / +420 225 852 853.

Сделано в Китае компанией NAVITEL s.r.o. [НАВИТЕЛ с.р.о.] на заводе Shenzhen Roverstar Technology Co., Ltd [Шенжень Роверстар Технологии Ко., Лтд].

Импортер в РФ: ООО «Торговый Дом ЦНТ», 125190, г. Москва, Ленинградский проспект, д. 80, корп. 16, тел.: +7 495 787-66-80.

Регистрационный номер декларации о соответствии: ЕАЭС N RU Д-CZ.PA08.B.65386/24 от 23.09.2024, сроком действия: по 22.09.2029 включительно.

Дата производства: указана в серийном номере на корпусе устройства в формате RS985GPSГТГТММ00000.

год месяц

Úvod

Vážený zákazník!

Ďakujeme vám za zakúpenie tohto produktu značky NAVITEL®.

NAVITEL RS985 GPS je multifunkčná autokamera s vysokým rozlíšením, ktorá ponúka širokú škálu funkcií a vlastností, podrobne opísaných v tejto používateľskej príručke. Pred použitím zariadenia si pozorne prečítajte návod a uschovajte ho pre budúce použitie..

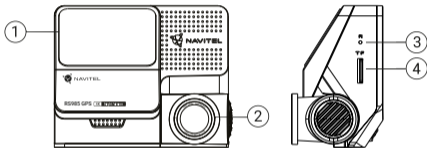

Vonkajší vzhľad

- | | |
|---------------------------|------------------------------------|
| 1. Držiak na čelné sklo | 8. Tlačidlo dole |
| 2. Šošovka | 9. Tlačidlo napájania/OK |
| 3. Tlačidlo reset | 10. LED indikátory |
| 4. Slot pre MicroSD kartu | 11. USB-C port |
| 5. Displej | 12. Port pre zadnú kameru (CAM-IN) |
| 6. Tlačidlo ponuky | 13. Mikrofón |
| 7. Tlačidlo hore | |

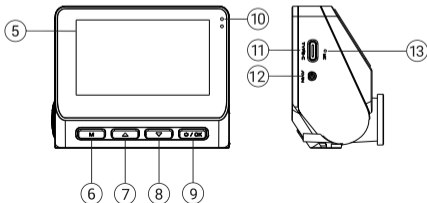

Obsah balenia

- DVR NAVITEL RS985 GPS
- Nabíjačka do auta 12/24V
- Zadná kamera
- USB-C - USB-A kábel
- Video kábel pre zadnú kameru
- Uživatelská príručka
- Záručný list
- Darčekový poukaz
- Elektrostatická fólia - 2 ks.

Špecifikácia

Hlavná kamera	Snímač kamery	SONY IMX415 STARVIS
	Rozlíšenie videa	2160p (4K), 1440p (2K), 1080p (Full HD)
	Uhol pohľadu	160°
	Šošovka	7-vrstvová šošovka
Zadná kamera	Snímač kamery	GC2053
	Rozlíšenie videa	1080p (Full HD)
	Uhol pohľadu	120°
Procesor		NT98529
Displej		3", 480 x 854 IPS
Formát záznamu		MOV
Kapacita microSD karty		Max. 512 GB
Nabíjací port		USB-C

CAM-IN	micro-jack (2.5 mm)
Batérie	3.7 V, 500 mAh
Napájanie	5 V, 2 A
Wi-Fi	802.11 b/g/n
GPS výstraha	kamery / varovanie / rýchlosť
G-senzor	Áno
Asistenti vodiča	kontrola vzdialenosti / kontrola značenia križovatky / kontrola štartu pohybu / kontrola nebezpečenstva nárazu zozadu a mŕtveho uhla
Jazyk*	francúzština, španielčina, nemčina, poľština, slovenčina, angličtina, ruština, taliančina, slovenčina, maďarčina

Poznámka: Balenie, vzhľad a špecifikácia, ktoré nemenia celkovú funkčnosť zariadenia, môžu byť zmenené výrobcom bez predchádzajúceho upozornenia.

*V budúcich aktualizáciách firmvéru je možné pridať nové jazykové balíčky.

NAVITEL s.r.o. týmto prehlasuje, že zariadenie NAVITEL RS985 GPS je kompatibilné so smernicou RED 2014/53/EÚ. Úplné znenie Prehlásenia o zhode je k dispozícii na nasledujúcej internetovej adrese: https://www.navitel.com/declaration_of_conformity

Inštalácia

1. Vložte kartu microSD (predáva sa samostatne) do DVR. Použite vysokorýchlostnú SD kartu (trieda U3 alebo vyššia); kapacita by mala byť až 512 Gb.







- Aby ste predišli poruchám DVR a/alebo SD karty, nekladajte a nevyberajte SD kartu počas prevádzky DVR.
- Pred použitím microSD karty ju prosím naformátujte v DVR, aby ste predišli chybám dát. Pre formátovanie SD karty v režime Menu vyberte Format SD-card a potvrdte.

2. Upevnite zariadenie na čelné sklo pomocou držiaka.
3. Pripojte nabíjačku do auta do zásuvky zapalovača cigariet.
4. Pripojte nabíjačku do auta k vstupu DVR (USB-C).
5. Zapnite napájanie; DVR sa spustí a začne automaticky nahrávať.
6. Upravte polohu DVR.

Opatrenia

- Vstavaná batéria je určená iba pre záznam núdzovej udalosti v parkovacom režime a správne vypnutie zariadenia pri vypnutí napájania; pre plnú prevádzku zariadenia v akomkoľvek režime je potrebné stále pripojenie napájania.
- Používajte iba originálny adaptér nabíjačky. Použitie iného adaptéra môže negatívne ovplyvniť batériu zariadenia. Používajte iba príslušenstvo schválené výrobcom.
- Prípustná okolitá teplota v prevádzkovom režime: 0 až +35 °C. Skladovacia teplota: +5 až +45 °C. Relatívna vlhkosť: 5 % až 90 % bez kondenzácie (25 °C).
- Umiestnite zariadenie mimo zdroja ohňa, aby nedošlo k výbuchu alebo požiaru.
- Nevystavujte zariadenie fyzickým nárazom.
- Vyvarujte sa kontaktu zariadenia so zdrojmi elektromagnetického žiarenia.
- Udržujte objektív čistý. Na čistenie produktu nepoužívajte chemikálie ani čistiace prostriedky; pred čistením zariadenie vždy vypnite.
- Prísne dodržujte zákony a regulačné akty regiónu, kde sa zariadenie používa. Toto zariadenie nie je možné používať na nezákonné účely.
- Zariadenie sami nerozoberajte ani neopravujte. V prípade poruchy zariadenia kontaktujte servisné stredisko.

Tlačidlá

Tlačidlo	Funkcia
	Krátkym stlačením tlačidla zariadenie zapnete. Stlačením a podržaním tlačidla po dobu 2 sekúnd zariadenie vypnete. V režime nahrávania (STBY) stlačením tlačidla spustíte nahrávanie; ďalším stlačením nahrávanie zastavíte. V ponuke stlačením tlačidla vyberte položku ponuky.
	V režime záznamu (STBY) stlačte tlačidlo pre vstup do režimu Menu. V ponuke stlačte tlačidlo pre prepnutie do ďalšej kategórie ponuky.
	V ponuke stlačením vyberte predchádzajúcu položku ponuky. V režime záznamu stlačte a podržte tlačidlo po dobu 2 sekúnd pre vytvorenie snímky.
	V ponuke stlačením vyberte ďalšiu položku ponuky. V režime záznamu stlačte a podržte tlačidlo po dobu 2 sekúnd pre prepínanie medzi hlavnou a zadnou kamerou.
Reset	Ak zariadenie nereaguje, stlačením tlačidla resetujte.

Pre pohodlnú prácu s video súbormi a vloženými dátami DVR použite **Navitel DVR Player**.

Na stiahnutie je k dispozícii na: <https://www.navitel.com/downloads/navitel-dvr-player>

Funkcia zariadenia

Naformátujte SD kartu	Naformátovanie microSD karty v DVR je nevyhnutné pre správnu funkciu zariadenia. Pred použitím karty microSD alebo v prípade chyby dát naformátujte kartu microSD. Pre formátovanie SD karty v režime Menu vyberte Format SD-card a potvrdte.
Záznam	Pripojte zariadenie k externému zdroju napájania a automaticky začne nahrávať. Stlačením tlačidla OK nahrávanie zastavíte. Ďalším stlačením tlačidla OK nahráte ďalšie video. Každé video sa automaticky uloží.
Frekvencia	Táto funkcia upravuje rýchlosť uzávierky, aby sa minimalizoval dopad blikania zo zdrojov umelého svetla. Požadovanú frekvenciu si môžete vybrať v Menu.
Slučkové nahrávanie	Táto funkcia umožňuje uložiť video ako sadu súborov uvedených v ponuke trvania. Ak na pamäťovej karte dôjde miesto, nechránené súbory budú prepísané v poradí, v akom boli vytvorené.
Vypnúť	Vyberte dobu nečinnosti, počas ktorej sa zariadenie automaticky vypne.
Pečiatka	K nahraným videám môžete pridať dátum a rýchlosť.
G-senzor	V prípade dopravnej nehody DVR automaticky uzamkne aktuálne video. Chránené súbory nemožno zmazať ani prepísať. Citlivosť G-senzora môžete upraviť v Menu.
GPS poloha	Zariadenie podporuje vstavanú čipovú sadu GPS a anténu GPS, môže zobrazovať zemepisnú dĺžku, šírku a ďalšie informácie o vašej aktuálnej polohe.
Vyberte režim zobrazenia	Umožňuje prepínať režimy zobrazenia kamery: iba predné; iba späť; rozdelená obrazovka; zozadu cez prednú (obraz v obraze).
USB pripojenie	Pri pripojení zariadenia k počítaču pomocou kábla USB sa zobrazia dve možnosti pripojenia: 1) Veľkokapacitné úložisko: prehrávanie, kopírovanie a mazanie súborov. 2) Záznam: štandardný režim.

Parkovací režim	Parkovací režim - kontrola nárazu je založená na činnosti G-senzora: pri jeho spustení sa zapíše núdzový súbor.
Pokročilé asistenčné systémy pre vodičov (ADAS)	System monitoruje nebezpečné priblíženie k objektu, riadi opustenie jazdného pruhu, upozorňuje na začiatok pohybu objektu a hlavy a detekuje výskyt chodcov pred vozidlom. Citlivosť upozornenia môžete upraviť v ponuke.
Podpora mobilných aplikácií	Videá a fotografie zhotovené DVR môžete sledovať a zdieľať prostredníctvom aplikácie Navitel DVR Center vo vašom smartfóne. Aplikácia na stiahnutie prepojí váš telefón s DVR prostredníctvom siete Wi-Fi.



Poznámka: *režim je dostupný iba v prípade, že je DVR pripojený k trvalému napájaniu prostredníctvom zariadenia, ktoré zabráňuje nadmernému vybíjaniu batérie - NAVITEL SMART BOX MAX.

Inštalácia aplikácie Navitel DVR Center

1. Stiahnite si a nainštalujte Navitel DVR Center do svojho mobilného telefónu alebo tabletu a postupujte podľa pokynov pre mobilné zariadenia. Aplikáciu si môžete stiahnuť naskenovaním QR kódu v Menu DVR (App QR Code) pomocou vášho mobilného telefónu.
2. Zapnite Wi-Fi v ponuke DVR (Wi-Fi) av nastavení vášho mobilného zariadenia.
3. Spustíte aplikáciu. V zozname vyberte svoj DVR. Informácie o DVR sú v ponuke DVR (Wi-Fi Navitel).
4. Pripojte svoje mobilné zariadenie k DVR cez Wi-Fi. V prípade potreby použite heslo. Môžete ho zmeniť v ponuke DVR (heslo Wi-Fi).
5. Pomocou Navitel DVR Center môžete:
 - aktualizovať firmware DVR;
 - ovládanie funkcií DVR v ponuke Nastavenie: nakonfigurujte režim parkovania, snímač nárazu, režim videa a naformátujte kartu SD;
 - ukladať, prezerať, mazať a odosielať videá a fotografie a tiež sledovať video DVR v reálnom čase na obrazovke mobilného zariadenia.



Google Play



App Store



AppGallery

Informácie o digitálnej rýchlosti a kamere

Funkcia **Digital speed** sa používa na zobrazenie času a rýchlosti vozidla vypočítanej pomocou signálu GPS a času. V tomto režime sa neustále zobrazuje aktuálna rýchlosť [2] a čas [3].

Funkcia **Kamera info** informuje vodiča o rýchlostných kamerách a varovaniach (ďalej len „kamery“) na ceste. Keď zapnete **informácie o kamere**, zobrazí sa aktuálna rýchlosť a čas. S priblížením k najbližšej kamere sa zobrazia nasledujúce informácie:

- aktuálna rýchlosť [2],
- ikona kamera [4],
- dynamický ukazovateľ priebehu indikujúci priblíženie k najbližšej kamere [5],
- vzdialenosť ku kamere [6].

Všetky informácie sa zobrazujú na čiernej obrazovke.

V režime záznamu (REC) sa zobrazí **•REC** [1].

Ak je vozidlo v kľude, zobrazí sa 0.

Ak nie je k dispozícii žiadny signál GPS, zobrazí sa ---.

Poznámka. Slabý signál GPS môže byť spôsobený zlými poveternostnými podmienkami a ďalšími vonkajšími faktormi. Obráťte sa prosím na tachometer vášho vozidla.

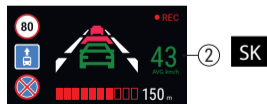
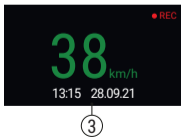
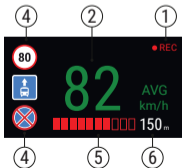

Pokročilé asistenčné systémy pre vodičov (ADAS)

Keď je aktivovaný pokročilý asistenčný systém vodiča, sú k dispozícii nasledujúce funkcie:



1. sledovanie nebezpečnej blízkosti objektu



2. kontrola opustenia jazdného pruhu



3. upozornenie na začiatok pohybu predmetu vpredu

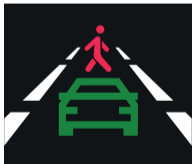

4. správa o chodcoch objavujúcich sa pred autom



5. nebezpečenstvo nárazu zo zadu

Zadná kamera

Pomocou zadnej kamery môžete získať obraz za vozidlom vo vysokom rozlíšení pre bezpečné parkovanie alebo záznam za jazdy. Moderná technológia dvojitého nahrávania umožňuje ukladať nahrávky pred aj za vozidlom na nápravu akejkoľvek nepredvídanej situácie.

Inštalácia zadnej kamery

Nainštalujte kameru na zadné okno pomocou nálepky, pretiahnite kábel kabínou a pripojte kábel k portu zadnej kamery.

Poznámka: Dôrazne sa odporúča, aby práce na inštalácii kamery vykonával kvalifikovaný personál s potrebnými zručnosťami. Vedenie káblov môže vyžadovať špeciálne nástroje alebo nástavce. Uistite sa, že tieto práce sú bezpečné.



Kamera nie je vodotesná.

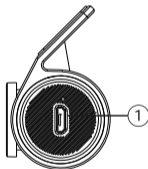
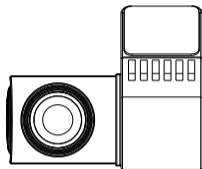

1. Port pre video kábel

Введення

Шановний покупце!

Дякуємо Вам за придбання продукту компанії NAVITEL®. NAVITEL RS985 GPS – багатофункціональний відеореєстратор з високою якістю відео і фотозйомки, а також безліччю додаткових функцій, описаних в цьому посібнику користувача. Уважно прочитайте керівництво перед використанням пристрою і збережіть його для майбутнього використання.

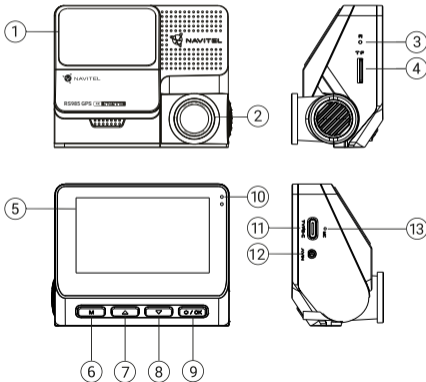

Зовнішній вигляд

- | | |
|-----------------------------|--|
| 1. Кріплення на лобове скло | 8. Кнопка Вниз |
| 2. Об'єктив | 9. Кнопка Увімк. / Вимк./OK |
| 3. Кнопка скидання | 10. Світлодіодні індикатори |
| 4. Слот microSD | 11. Роз'єм USB-C |
| 5. Дисплей | 12. Роз'єм для камери заднього виду (CAM-IN) |
| 6. Кнопка меню | 13. Мікрофон |
| 7. Кнопка Вгору | |

Комплектація

- Відеореєстратор NAVITEL RS985 GPS
- Автомобільний зарядний пристрій 12/24 В
- Камера заднього виду
- Кабель USB-C - USB-A
- Відеокабель для підключення камери заднього виду
- Посібник користувача
- Гарантійний талон
- Подарунковий ваучер
- Електростатична плівка - 2 шт.

Специфікація

Основна камера	Сенсор камери	SONY IMX415 STARVIS	Зарядний порт	USB-C
	Роздільна здатність відео	2160p (4K), 1440p (2K), 1080p (Full HD)	CAM-IN	micro-jack (2,5 мм)
	Кут огляду	160°	Акумулятор	3.7 В, 500 мА-г
	Об'єктив	7-слойна лінза	Живлення	5 В, 2 А
Камера заднього виду	Сенсор камери	GC2053	Wi-Fi	802.11 b/g/n
	Роздільна здатність відео	1080p (Full HD)	GPS-оповіщення	камери / небезпеки / швидкість
	Кут огляду	120°	G-сенсор	Так
Процесор		NT98529	Помічники водія	контроль дистанції/ контроль розмітки перехрестя/ контроль початку руху/ контроль небезпеки зіткнення ззаду, в мертвих зонах збоку
Дисплей		3", 480 x 854 IPS		
Формат відео		MOV	Мови*	Французька, Іспанська, Німецька, Польська, Словацька, Англійська, Російська, Італійська, Чеська, Угорська
Обсяг microSD-карти		до 512 Гбайт		

Примітка: комплектація, зовнішній вигляд, технічні характеристики, що не змінюють загальної функціональності пристрою, можуть бути змінені виробником без попередження.

*Нові мовні пакети можна додати в майбутніх оновленнях мікропрограми.

Установка

1. Вставте microSD-карту (продається окремо) у відповідний слот відеореєстратора. Використовуйте високошвидкісну (Class U3 і вище) карту ємністю до 512 гігабайт.







- Щоб уникнути пошкодження пристрою та / або карти пам'яті, не вставляйте і не виймайте її під час роботи пристрою.
- До початку запису потрібно обов'язково відформатувати карту пам'яті в відеореєстраторі. Це необхідно, щоб уникнути помилок читання і запису даних. Для форматування в Меню виберіть пункт формувати SD-карту і підтвердіть вибрану дію.

2. Закріпіть пристрій на лобовому склі за допомогою кріплення.
3. Підключіть зарядний пристрій до гнізда прикурювача.
4. Підключіть зарядний пристрій до роз'єму відеореєстратора (USB-C).
5. Увімкніть живлення, відеореєстратор включиться і почне запис автоматично.
6. Відрегулюйте положення відеореєстратора.

Запобіжні заходи

- Вбудований акумулятор призначений тільки для запису аварійної події в режимі паркування і коректного виключення пристрою при відключенні живлення; для повноцінної роботи пристрою в будь-якому з режимів потрібне постійне підключення живлення.
- Використовуйте тільки оригінальний адаптер ЗУ. Використання іншого адаптера може негативно вплинути на акумулятор пристрою. Використовуйте тільки схвалені виробником аксесуари.
- Допустима температура зовнішнього середовища в режимі експлуатації: від 0 до +35 °C. Температура зберігання: від +5 до +45 °C. Відносна вологість: від 5% до 90% без конденсату (25 °C).
- Уникайте контакту з джерелами вогню, щоб уникнути вибуху або пожежі.
- Не піддавайте пристрій сильному механічному впливу.
- Уникайте контакту пристрою з джерелами електромагнітного випромінювання.
- Слідкуйте за тим, щоб об'єктив був чистим. Не використовуйте хімічні або м'які засоби для чищення пристрою; завжди вимикайте пристрій перед чищенням.
- Суворо дотримуйтеся законів і регулюючих актів регіону використання пристрою. Цей пристрій не може використовуватися в незаконних цілях.
- Не розбирайте пристрій самостійно. У разі його несправності зверніться в сервісний центр.

Кнопки

Кнопка	Функція
	<p>Натисніть коротко для включення пристрою.</p> <p>Натисніть і утримуйте 2 секунди, щоб вимкнути пристрій.</p> <p>У режимі Запису відео (STBY) натисніть на кнопку для початку запису, натисніть ще раз для зупинки.</p> <p>У Меню натисніть на кнопку для підтвердження вибору.</p>
	<p>У режимі Запису відео (STBY) натисніть на кнопку щоб перейти в Меню.</p> <p>У Меню натисніть на кнопку для переходу до наступного блоку Меню.</p>
	<p>У Меню натисніть для переходу до попереднього пункту.</p> <p>У режимі Запису відео (REC) натисніть і утримуйте кнопку 2 секунди, щоб зробити знімок.</p>
	<p>У Меню натисніть для переходу до наступного пункту.</p> <p>У режимі Запису відео (REC) натисніть і утримуйте кнопку 2 секунди, щоб перемкнутися між видом із передньої та задньої камер.</p>
Скидання	Якщо пристрій не відповідає, натисніть для скидання.

Для зручності роботи з відеофайлами і вкладеними даними використовуйте програму Navitel DVR Player.
 Завантажити на сайті: <https://www.navitel.com/downloads/navitel-dvr-player>

Функції

Форматування карти пам'яті	Форматування карти пам'яті в відеореєстраторі строго необхідно для коректної роботи пристрою . Форматування карти потрібно виконувати перед початком використання карти пам'яті, а також при виникненні помилок запису і читання даних. Для форматування в Меню виберіть пункт форматувати SD-карту і підтвердіть вибрану дію.
Запис відео	При підключенні до джерела живлення пристрій включиться і почне запис автоматично. Натисніть Запис відео, щоб зупинити запис. Натисніть Запис відео ще раз для запису нового відео. Кожне відео автоматично зберігається.
Усунення мерехтіння	Ця функція регулює витримку, щоб мінімізувати вплив мерехтіння від штучних джерел світла. Частоту струму можна вибрати в меню.
Циклічний запис	Ця функція дозволяє зберігати відеозапис окремими фрагментами, тривалість яких можна налаштувати в Меню. Якщо на карті закінчиться місце, незаблоковані файли будуть перезаписані в тому порядку, в якому вони були створені.
Вимкнення	У Меню можна вибрати часовий інтервал автоматичного вимкнення в режимі очікування.
Штамп	Ви можете додати відображення поточної дати/часу і швидкості на записуваних відео.
Датчик удару	У разі зіткнення пристрій автоматично захистить поточний запис. Захищені файли не можуть бути видалені або перезаписані. Ви можете налаштувати чутливість датчика удару в меню.
GPS локація	Пристрій підтримує роботу вбудованого чіпа і GPS-антени, він може відображати довготу, широту та іншу інформацію про ваше поточне місцезнаходження.
Вибір режиму огляду	Ця функція дає змогу перемикатися між режимами зображень з камер: тільки передня; тільки задня; розділений екран; передня і задня (картинка в картинці).

USB-підключення	При підключенні пристрою до ПК за допомогою USB-кабелю з'являться дві опції підключення: 1) Mass Storage: відтворення, копіювання і видалення файлів. 2) Record: стандартний режим.
Режим парковки*	Режим паркування - контроль удару ґрунтується на роботі G-сенсора: при його спрацьовуванні записується аварійний файл.
Система просунутої допомоги водієві (ADAS)	Система відстежує небезпечне зближення з об'єктом, контролює з'їзд зі смуги руху, попереджає про початок руху об'єкта попереду та виявляє появу пішоходів перед автомобілем.
Підтримка мобільних додатків	Ви можете переглядати та обмінюватися відео та фотографіями, зробленими відеореєстратором, через програму Navitel DVR Center на вашому смартфоні. Завантажена програма з'єднає ваш телефон із відеореєстратором через мережу Wi-Fi.

 **Примітка:** *Режим доступний лише тоді, коли відеореєстратор підключений до постійного джерела живлення через пристрій, який запобігає надмірному розрядженню акумулятора - NAVITEL SMART BOX MAX.

Установка програми NAVITEL DVR Center

1. Скачайте і встановіть NAVITEL DVR Center на смартфон або планшет, дотримуйтесь інструкцій до вашого мобільного пристрою. Ви зможете завантажити додаток, просканувавши QR-код в Меню відеореєстратора (QR-код ПЗ).
2. Увімкніть Wi-Fi в Меню відеореєстратора (Wi-Fi настройки) і в налаштуваннях вашого мобільного пристрою.
3. Запустіть програму. Виберіть ваш відеореєстратор в списку. Дані відеореєстратора вказані в Меню (Wi-Fi Navitel).
4. Підключіть ваш мобільний пристрій до відеореєстратора через Wi-Fi з'єднання. При необхідності використовуйте пароль. Його можна змінити в Меню (Пароль Wi-Fi).
5. За допомогою NAVITEL DVR Center ви можете:
 - оновлювати прошивку відеореєстратора;
 - управляти функціями відеореєстратора в меню Налаштування: налаштувати режим паркування, датчик удару, режим відео і форматувати SD карту;
 - переглядати, зберігати, видаляти і ділитися відео і фото, а також дивитися відео з реєстратора на екрані мобільного пристрою в режимі реального часу.



Google Play



App Store



AppGallery

Цифровий спідометр і камери

Функція **Цифровий спідометр** служить для відображення швидкості, розрахованої по GPS-сигналу, і часу [1]. В даному режимі постійно відображається поточна швидкість [2] і час [3].

Функція **Камери** служить для оповіщення про камери і небезпеки (далі – камери). При включенні функції камери на екрані відображається швидкість і час. При наближенні до камери відображається:

- поточна швидкість [2],
- піктограми Камер [4],
- прогрес-бар знаходження в зоні дії камери [5],
- відстань до камери [6].

Вся інформація відображається на чорному тлі.

У режимі запису відео (REC) на екрані відображається ●REC [1].

Якщо автомобіль нерухомий, на екрані відображається швидкість 0.

Якщо немає точного GPS-сигналу, на екрані відображається ---.

Примітка. Слабкий GPS-сигнал може бути викликаний поганими погодними умовами та іншими зовнішніми факторами. Орієнтуйтеся на показання спідометра автомобіля.

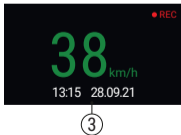
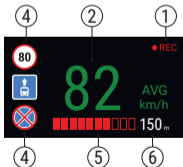

Система просунутої допомоги водієві (ADAS)

При активації системи просунутої допомоги водієві доступні наступні функції:



1. відстеження небезпечного зближення з об'єктом



2. контроль з'їзду зі смуги руху



3. попередження про початок руху об'єкта попереду

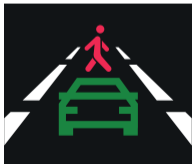

4. повідомлення про появу пішоходів перед автомобілем



5. небезпека зіткнення ззаду

Камера заднього виду

За допомогою задньої камери ви можете отримати зображення високої роздільної здатності позаду вашого автомобіля для безпечного паркування або запису під час руху. Сучасна технологія подвійного запису дозволяє зберігати зображення як попереду, так і позаду автомобіля для реєстрації будь-якої непередбаченої ситуації.

Установка камери заднього виду

Встановіть камеру на задньому склі за допомогою стікера, прокладіть дрот салоном, під'єднайте дрот до роз'єму камери заднього виду.

Примітка: Наполегливо рекомендується роботи по установці камери проводити кваліфікованим персоналом, що має необхідні навички. Для прокладки кабелю можуть знадобитися спеціальні інструменти або пристосування. Переконайтеся в безпеці цих робіт.



Камера не є водонепроникною.

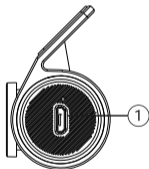
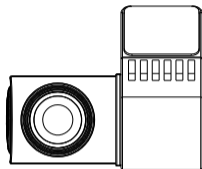

1. Роз'єм для відеозв'язку

Правила зберігання, перевезення, реалізації та утилізації

- Зберігання та транспортування пристрою повинні проводитися в сухому приміщенні. Пристрій потребує дбайливого поводження, оберігайте його від впливу пилу, бруду, ударів, вологи, вогню і т.д.
- Реалізація пристрою повинна проводитися відповідно до чинного законодавства України.
- Після закінчення терміну служби пристрій належить здати на утилізацію до відповідного пункту прийому електричного та електронного обладнання для подальшої переробки та утилізації відповідно до законодавства.

Тип пристрою: Відеореєстратор.

Найменування товару: NAVITEL RS985 GPS.

Виробник: NAVITEL s.r.o.

Адреса виробника: U Habrovky 247/11, 140 00, Praha 4, Czech Republic. Тел.: +420 225 852 852 / +420 225 852 853.

Виготовлено в Китаї Компанією NAVITEL s.r.o. на заводі Shenzhen Roverstar Technology Co., Ltd.

Імпортер в Україну: ТОВ «НАВІТЕЛ УКРАЇНА», 02183, м. Київ, вулиця М. Кибальчича, буд. 13А.

