

HAVIT

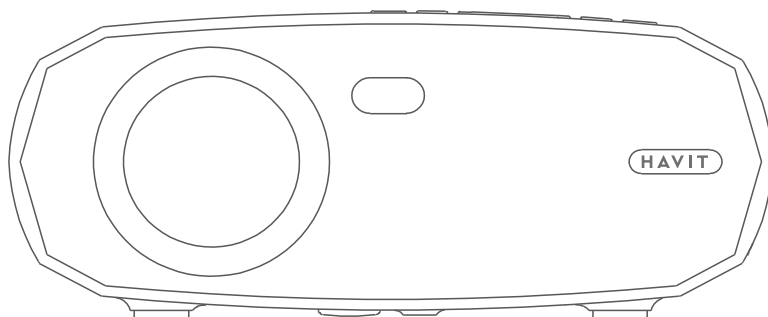

1080P HD PROJECTOR PJ202 PRO

INSTRUKCJA OBSŁUGI

Urządzenie wyposażone jest w akumulator który z uwagi na swoją fizyczną i chemiczną budowę starzeje się z biegiem czasu i użytkowania. Producent określa maksymalny czas pracy urządzenia w warunkach laboratoryjnych gdzie występują optymalne warunki pracy dla urządzenia a sam akumulator jest nowy i w pełni naładowany. Czas pracy w rzeczywistości może się różnić od deklarowanego w ofercie i nie jest to wada urządzenia a cecha produktu.

ZAWARTOŚĆ OPAKOWANIA

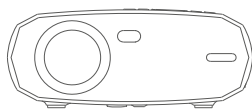

Projektor



Pilot
(bez baterii)

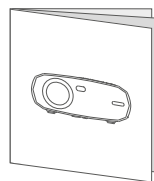

Instrukcja obsługi

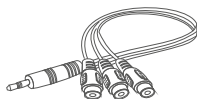

Kabel AV

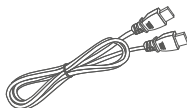

Kabel HD

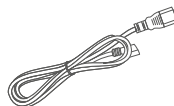

Kabel zasilania

UWAGA

Zalecane

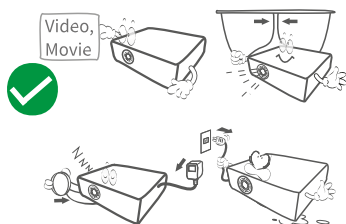

Niezalecane

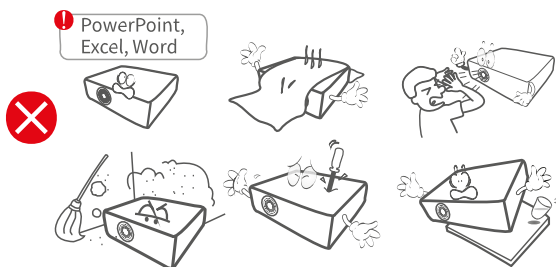

OPIS PRODUKTU

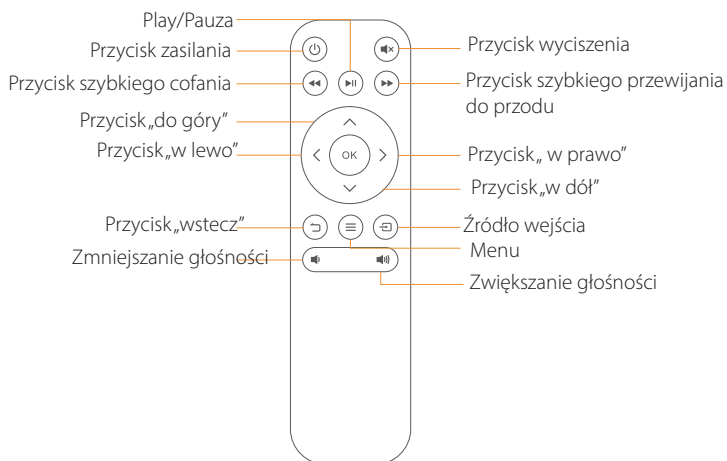
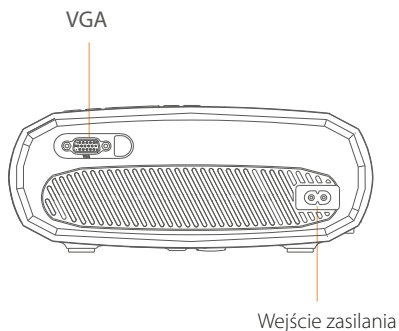
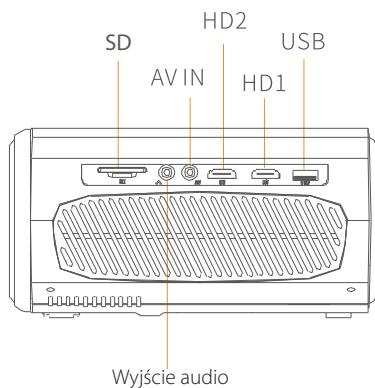
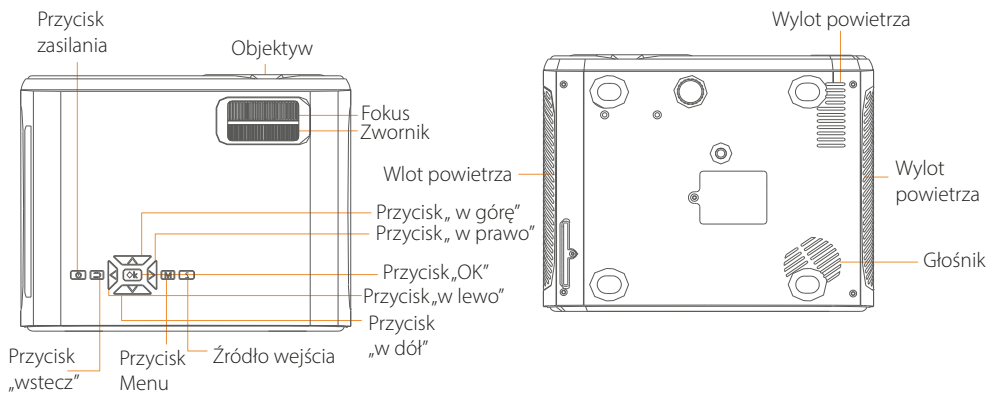

INSTRUKCJA URUCHOMIENIA

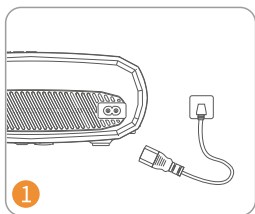

1 Podłącz przewód zasilający do gniazdka

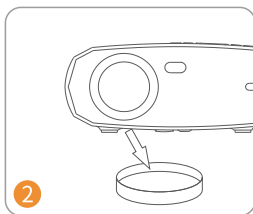

2 Zdejmij osłonę obiektywu.

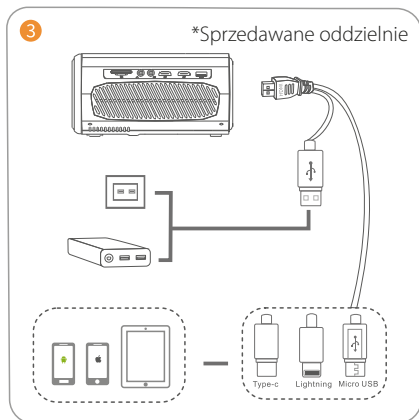

3 Podłącz prawidłowo swoje urządzenie do projektora.

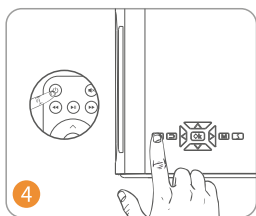

4 Naciśnij przycisk zasilania, aby włączyć włączyć projektor.

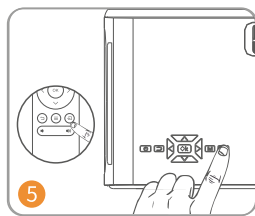

5 Wybierz właściwe źródło wejścia, naciskając naciskając przycisk 

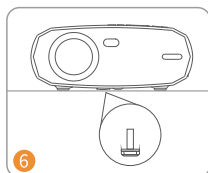

6 Wyreguluj podpórkę

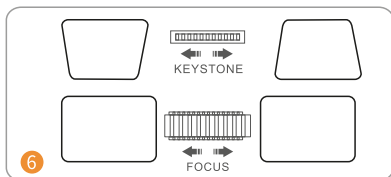

6 Wyreguluj pierścień korekcji geometrii i ostrości, aby uzyskać najlepsze parametry obrazu

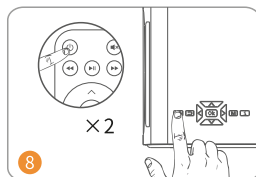

8 Naciśnij dwukrotnie przycisk zasilania, aby wyłączyć projektor.

ŹRÓDŁO WEJŚCIA

Naciśnij  na projektorze lub pilocie, aby wejść do interfejsu źródła wejścia.

A. Połączenie multimedialne

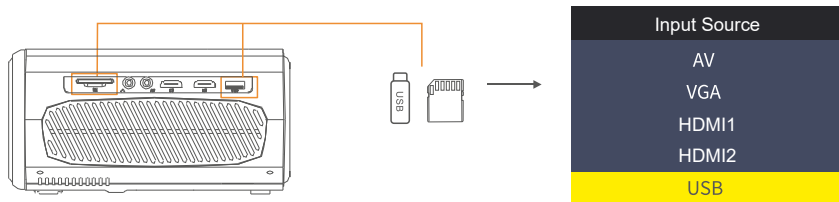

B. Połączenie HD

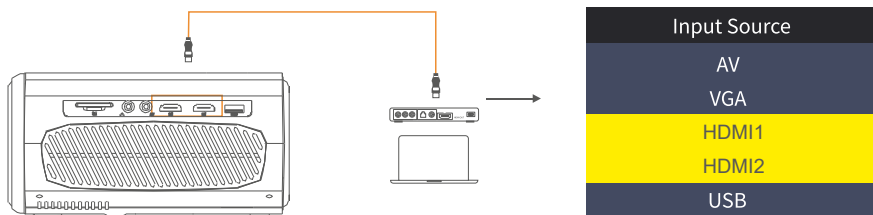

C. Połączenie VGA

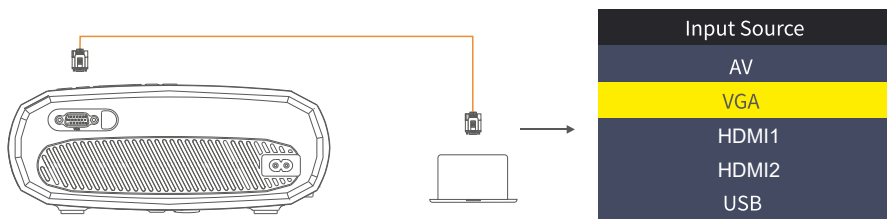

PODŁĄCZENIE PROJEKTORA

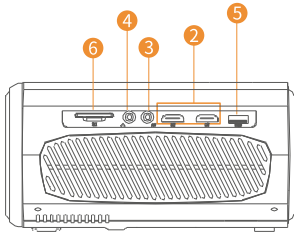
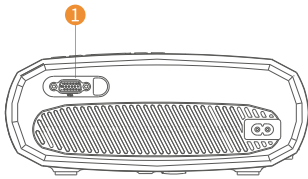

ANDROID TV 9.0 PODRĘCZNIK UŻYTKOWNIKA

Kiedy otworzysz projektor, możesz zobaczyć kilka aplikacji na stronie głównej, takich jak NETFLIX.



POŁĄCZENIE SIĘ Z WI-FI

W opcjach głównego interfejsu, użyj przycisku kierunkowego, aby przejść do ikony ustawień na opcję pilota. Po wejściu do interfejsu, wybierz ikonę "Network", otwórz przełącznik "Wi-Fi", znajdź wymagany numer Wi-Fi, wprowadź hasło za pomocą wirtualnej klawiatury i potwierdź połączenie.



POŁĄCZENIE POPRZEZ BLUETOOTH

W opcji głównego interfejsu, użyj przycisku kierunkowego, aby przejść do ikony "Ustawienia" na pilocie zdalnego sterowania. Po wejściu do interfejsu, wybierz ikonę "Bluetooth", otwórz przełącznik "Bluetooth", znajdź nazwę Bluetooth wymaganego połączenia i potwierdź połączenie.

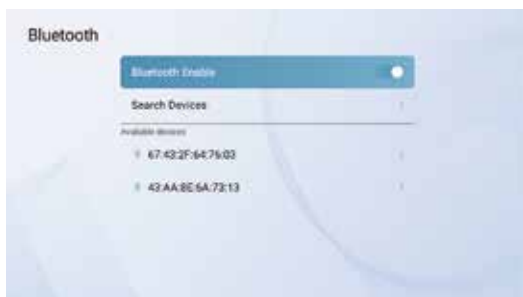

POBIERANIE APLIKACJI

W głównym interfejsie opcji, użyj przycisku kierunkowego do pilota. Kliknij na "APP store" i wejdź do interfejsu, następnie wybierz żądaną aplikację do pobrania.

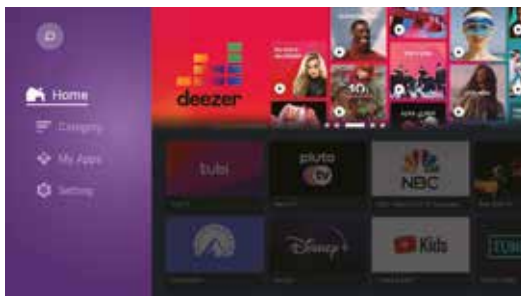

JAK URUCHOMIĆ LUSTRZANE ODBICIE EKRANU

DLA SYSTEMU iOS

W opcjach głównego interfejsu użyj przycisku kierunkowego, aby przesunąć ikonę "APPS" na pilocie. Po wejściu do interfejsu, otwórz przełącznik "AirPin(Pro)". Na urządzeniu mobilnym iOS, aktywuj Screen Mirroring/Airplay Mirroring, wyszukaj projektor, a następnie wybierz ATV-XXX z wyników wyszukiwania, aby się połączyć.

(Uwaga: projektor i urządzenie mobilne iOS powinny łączyć się z Wi-Fi tego samego routera).

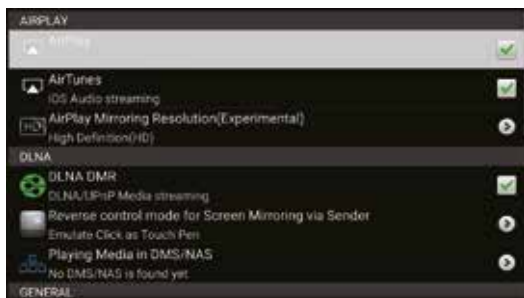
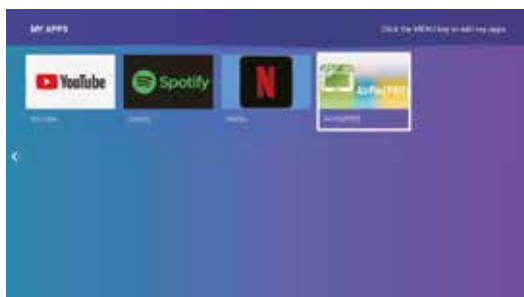

JAK URUCHOMIĆ LUSTRZANE ODBICIE EKRANU

DLA SYSTEMU ANDROID

W opcjach głównego interfejsu , użyj przycisku kierunkowego, aby przesunąć ikonę "APPS" na pilocie. Po wejściu do interfejsu, otwórz przełącznik "Cast" .Na urządzeniu mobilnym z systemem Android, aktywuj funkcję Cast/Multi-screen/Wireless Display/Screen Mirroring/Smart View, wyszukaj projektor, a następnie wybierz HAVIT PJ202 PRO z wyników wyszukiwania, aby się połączyć.



SPECYFIKACJA PRODUKTU

Technologia wyświetlania	LCD	Źródło światła	LED
Rozdzielczość	Native 1920*1080	Sygnał wejściowy	480P, 576i, 576P, 720i, 720P, 1080i, 1080P, 4k
Rodzaj montażu	Przód/tył/sufit	Współczynnik kształtu	4:3/16:9/Auto
Fokus	Manualnie	Keystone	±15°
Głośnik	3W/4Ω	Zasilanie	AC 100-240V, 50/60Hz
Wymiar urządzenia	234.5x187.6x96	Waga netto	1.36kg
Obsługiwane pliki graficzne	JPG/JPEG/PNG/BMP/GIF	Obsługiwane pliki audio	MP3/AVI/WMV/MKV/DAT/VOB/MPG/MPEG/TS
Obsługiwane pliki wideo	AVI/MKV/MP4/MOV/MPG/MPEG/TS/TP/M2TS/DAT/FLV/SWF/ASF/VOB/RM/RMVB/3GP/3GPP	Porty	AV*1\VGA*1\USB*1\HDMI*2\SD*1
Śruby montażowe	1/4"	Liczba śrub	1

ODLEGŁOŚĆ I WIELKOŚĆ PROJEKCJI

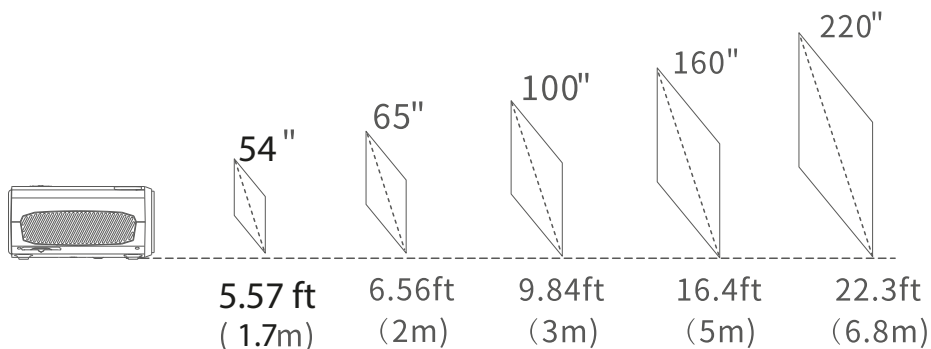

* Zalecana odległość projekcji różni się w zależności od zawartości projekcji. Należy odpowiednio dostosować odległość między ścianą/ekranem a projektorem.

* Ciemność otoczenia poprawi wyrazistość wyświetlanych obrazów.

ROZWIĄZYWANIE PROBLEMÓW

1. Rozmyty obraz

* Wyreguluj pierścień ostrości/keystone,

* Projektor i ekran/ściana muszą znajdować się w odpowiedniej odległości

2. Pilot nie działa

* Upewnij się, że pilot jest skierowany bezpośrednio na odbiornik IR

* Nie zakrywaj odbiornika IR.

* Wypróbuj nową parę baterii AAA.

3. Problem z połączeniem mobilnym

* iOS: użyj oryginalnego kabla do HOM

* Android: Micro USB do HDMI adapter / kabel typu C do HDMI

4. Obrazy do góry nogami

* Przejdź do Menu > PICTURE > Projection Direction, aby odwrócić obraz projekcji.

5. Dostosowanie rozmiaru obrazu

* Przejdź do Menu > PICTURE > Reduce Display Size, aby dostosować rozmiar obrazu.

6. Auto Off (Automatyczne wyłączenie)

* Przejdź do Menu > TIME > Sleep Timer (Timer snu), aby ustawić czas, po którym projektor automatycznie się wyłączy.

ŚRODKI OSTROŻNOŚCI

Unikaj wymiany akumulatora na niewłaściwy typ

Nie wrzucaj akumulatora do ognia lub gorącego piekarnika, ani nie zginiataj jej mechanicznie lub nie przecinaj.

Nie należy pozostawiać akumulatora w otoczeniu o bardzo wysokiej temperaturze.

Nie należy pozostawiać akumulatora w otoczeniu o bardzo wysokiej temperaturze.

Wtyczka sieciowa jest używana jako urządzenie odłączające, urządzenie odłączające powinno być łatwo dostępne.



Symbol oznacza, że produkt nadaje się tylko do użytku wewnętrznego.

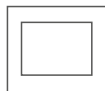

Urządzenia klasy II



Symbol oznacza napięcie stałe



Symbol oznacza napięcie zmienne

Uproszczona deklaracja zgodności

Producent: GUANGZHOU HAVIT TECHNOLOGY COMPANY LIMITED
Adres: ROOM R. 1305-1308, POLY WORLD TRADE CENTER, PHASE 2, C BUILDING,
XINGANGDONG ROAD, HAIZHU DISTRICT, GUANGZHOU, CHINA

Wyrób jest zgodny z dyrektywą Parlamentu Europejskiego i Rady 2014/53/UE z dnia 16 kwietnia 2014 r. w sprawie harmonizacji ustawodawstw państw członkowskich dotyczących udostępniania na rynku urządzeń radiowych i uchylającą dyrektywę 1999/5/WE.

Produkt: Rzutnik / Projektor

Model: PJ202 PRO

Deklaracja zgodności dostępna na stronie internetowej:
<https://files.innpro.pl/Havit>

Częstotliwość radiowa: 2400-2483 MHz
Maks. moc częstotliwości radiowej: ≤ 20 dBm

Ochrona środowiska



Zużyty sprzęt elektroniczny oznakowany zgodnie z dyrektywą Unii Europejskiej, nie może być umieszczany łącznie z innymi odpadami komunalnymi. Podlega on selektywnej zbiórce i recyklingowi w wyznaczonych punktach. Zapewniając jego prawidłowe usuwanie, zapobiegasz potencjalnym, negatywnym konsekwencjom dla środowiska naturalnego i zdrowia ludzkiego. System zbierania zużytego sprzętu zgodny jest z lokalnie obowiązującymi przepisami ochrony środowiska dotyczącymi usuwania odpadów. Szczegółowe informacje na ten temat można uzyskać w urzędzie miejskim, zakładzie oczyszczania lub sklepie, w którym produkt został zakupiony.



Produkt spełnia wymagania dyrektyw tzw. Nowego Podejścia Unii Europejskiej (UE), dotyczących zagadnień związanych z bezpieczeństwem użytkownika, ochroną zdrowia i ochroną środowiska, określających zagrożenia, które powinny zostać wykryte i wyeliminowane.

Niniejszy dokument jest tłumaczeniem oryginalnej instrukcji obsługi, stworzonej przez producenta.

Szczegółowe informacje o warunkach gwarancji dystrybutora / producenta dostępne na stronie internetowej <https://serwis.innpro.pl/gwarancja>

Produkt należy regularnie konserwować (czyścić) we własnym zakresie lub przez wyspecjalizowane punkty serwisowe na koszt i w zakresie użytkownika. W przypadku braku informacji o koniecznych akcjach konserwacyjnych cyklicznych lub serwisowych w instrukcji obsługi, należy regularnie, minimum raz na tydzień oceniać odmienną stan fizycznego produktu od fizycznie nowego produktu. W przypadku wykrycia lub stwierdzenia jakiegokolwiek odmienności należy pilnie podjąć kroki konserwacyjne (czyszczenie) lub serwisowe. Brak poprawnej konserwacji (czyszczenia) i reakcji w chwili wykrycia stanu odmienności może doprowadzić do trwałego uszkodzenia produktu. Gwarant nie ponosi odpowiedzialności za uszkodzenia wynikające z zaniedbania.