

# Energizer UE20050CC



Download Manual

EN

**EN**  
Specification :  
Model Name : UE20050CC  
Battery : Lithium Polymer  
Capacity : 20000mAh/74Wh(Max.)  
Rated Input : USB-C 5V/3A  
Rated Output 1 : USB-C 5V/3A  
Rated Output 2 : USB-C 5V/3A  
Rated Output 3 : USB-A 5V/2.4A  
Total Output : 15W (Max.)  
Dimensions : 145.5(L) x 69(W) x 28.8(H) mm  
Weight : 400g ± 10g

## Package Contents

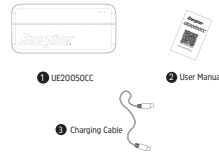

- 1 UE20050CC
- 2 User Manual
- 3 Charging Cable

## How to USE

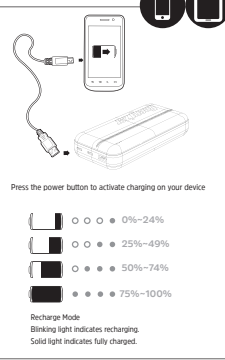

# Energizer UE20050CC



Télécharger le manuel

FR

**FR**  
Specification :  
Nom du modèle : UE20050CC  
Batterie : Lithium Polymère  
Capacité : 20000mAh/74Wh (Max.)  
Entrée nominale : USB-C 5V/3A  
Sortie nominale 1 : USB-C 5V/3A  
Sortie nominale 2 : USB-C 5V/3A  
Sortie nominale 3 : USB-A 5V/2.4A  
Puissance totale de sortie : 15W (Max.)  
Dimensions : 145,5 (L) x 69 (l) x 28,8 (H) mm  
Poids : 400g ± 10g

## Contenu du paquet

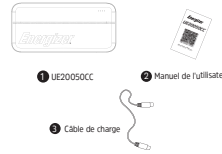

- 1 UE20050CC
- 2 Manuel de l'utilisateur
- 3 Câble de charge

## Comment UTILISER

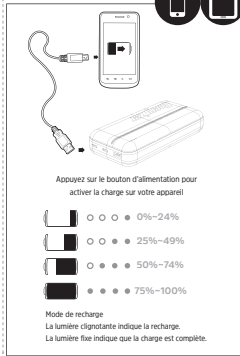

# Energizer UE20050CC



Descargar Manual

SP

**ES**  
Especificaciones :  
Nombre del modelo : UE20050CC  
Tipo de celda : Polímero de litio  
Capacidad de la batería : 10000mAh/37Wh (máx.)  
Entrada nominal : USB-C 5V/3A  
Salida nominal 1 : USB-C 5V/3A  
Salida nominal 2 : USB-C 5V/3A  
Salida nominal 3 : USB-A 5V/2.4A  
Salida total : 15W (máx.)  
Dimensiones : 145.5(L) x 69(W) x 16.5(H) mm  
Peso : 215g ± 10g

## Contenido del paquete



- 1 UE20050CC
- 2 Manual del usuario
- 3 Cable de carga

## Cómo USAR

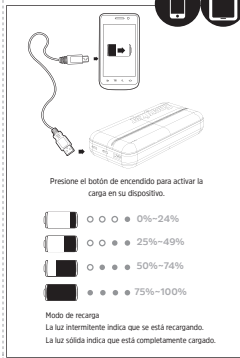

# Energizer UE20050CC



Scarica il manuale

IT

**IT**  
Specifiche :  
Nome modello : UE20050CC  
Batteria : Polimero di Litio  
Capacità : 20000mAh/74Wh (Max.)  
Ingresso nominale : USB-C 5V/3A  
Uscita nominale 1 : USB-C 5V/3A  
Uscita nominale 2 : USB-C 5V/3A  
Uscita nominale 3 : USB-A 5V/2.4A  
Potenza totale in uscita : 15W (Max.)  
Dimensioni : 145,5 (L) x 69 (l) x 28,8 (H) mm  
Peso : 400g ± 10g

## Contenuto del pacchetto



- 1 UE20050CC
- 2 Manuale dell'utente
- 3 Cavo di ricarica

## Come UTILIZZARE

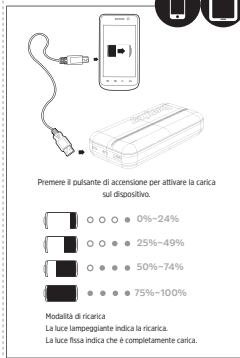

## How to Recharge

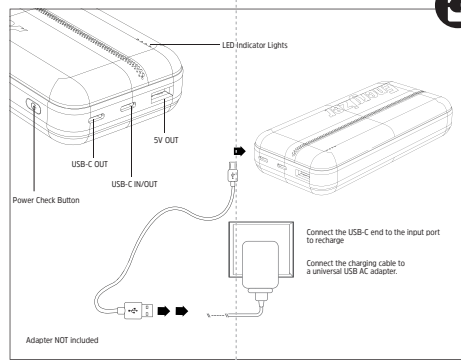

**PowerSafe Management**  
Guarantee against short circuit and over-charging for your power bank and devices.

**Customer Service**  
For any question about the product, please contact us at [en@energizerpowerpacks.com](mailto:en@energizerpowerpacks.com)



**WARRANTY**  
All products from the date of purchase are qualified for limited time warranty. For more warranty information, please visit: <http://www.energizerpowerpacks.com>

Dispose the battery properly, seek for local disposal facility for advice. Do not dispose, disassemble, damage, or incinerate the battery at all times.

©2024 Energizer, Energizer, Energizer Character and certain graphic designs are trademarks of Energizer Brands, LLC and related subsidiaries and are used under license by Tenergy International Corp.

UM\_2 UE20050CC\_EN\_11

## Comment Recharger

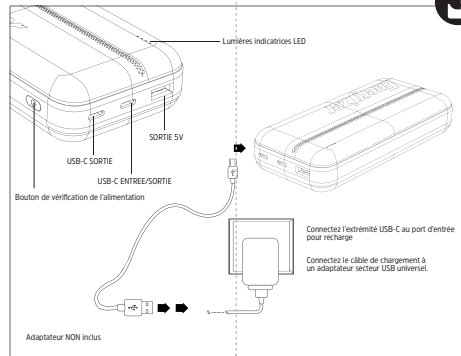

**PowerSafe-beheer**  
Garantie bescherming tegen kortsluiting en overladen voor uw powerbank en apparaat.

**klantenservice**  
Voor vragen over het product, neem contact met ons op via [en@energizerpowerpacks.com](mailto:en@energizerpowerpacks.com)



**GARANTIE:**  
Alle producten vanaf de datum van aankoop zijn verzekerd voor beperkte garantie. Voor meer garantie-informatie, bezoekt <http://www.energizerpowerpacks.com>

Goed de batterij op de juiste manier weg, desbetreffende beachting of verbrand deze.

Goed de batterij nooit weg, desbetreffende beachting of verbrand deze.

©2024 Energizer, Energizer, Energizer-merknaam en bepaalde grafische ontwerpen zijn handelsmerken van Energizer Brands, LLC en gerelateerde dochterondernemingen en worden onder bescherming gebruikt door Tenergy International Corp.

UM\_2 UE20050CC\_FR\_11

## Cómo Recargar

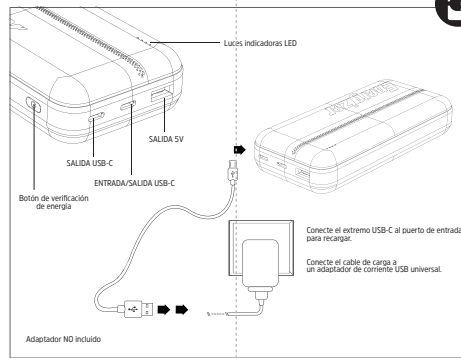

**Gestión PowerSafe**  
Garantía contra cortocircuitos y sobre carga para su banco de energía y dispositivos.

**servicio al Cliente**  
Para cualquier pregunta sobre el producto, por favor contactémos a [en@energizerpowerpacks.com](mailto:en@energizerpowerpacks.com)



**GARANTÍA**  
Todos los productos a partir de la fecha de compra califican para una garantía limitada. Para obtener más información sobre la garantía, visite: <http://www.energizerpowerpacks.com>

Desmante la batería correctamente. Busque un centro de eliminación local para obtener consejos.

No desmante, desarme, dañe o incinere la batería en ningún momento.

©2024 Energizer, Energizer, Energizer Character y ciertos diseños gráficos son marcas comerciales de Energizer Brands, LLC y subsidiarias relacionadas y se utilizan bajo licencia de Tenergy International Corp.

UM\_2 UE20050CC\_SP\_11

## Come Ricaricare

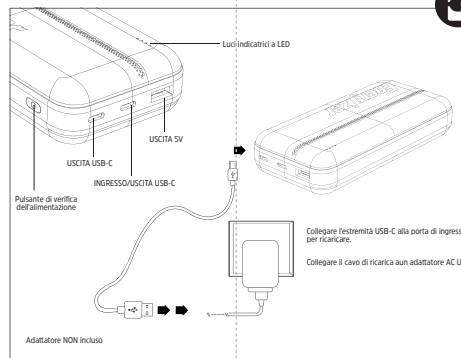

**Gestione PowerSafe**  
Garantizza contro cortocircuiti e sovraccarichi per la tua power bank e dispositivi.

**servizio Clienti**  
Per qualsiasi domanda sul prodotto, contattateci a [en@energizerpowerpacks.com](mailto:en@energizerpowerpacks.com)



**GARANZIA**  
Tutti i prodotti dalla data di acquisto sono coperti da garanzia limitata. Per qualsiasi informazione sulla garanzia, visitate: <http://www.energizerpowerpacks.com>

Smontare correttamente la batteria, cercate un centro di smaltimento locale per consigli.

Non smontare, smontare, danneggiare o incenerire la batteria in nessun momento.

©2024 Energizer, Energizer, Energizer Character e determinati design grafici sono marchi registrati di Energizer Brands, LLC e delle relative sussidiarie e sono utilizzati con licenza da Tenergy International Corp.

UM\_2 UE20050CC\_IT\_11

# Energizer

## UE20050CC



Handbuch herunterladen

DE

**Spezifikation:**  
 Modellname: UE20050CC  
 Batterie: Lithium-Polymer  
 Kapazität: 2000mAh/74Wh (Max.)  
 Nennspannung: USB-C 5V/3A  
 Nennausgang 1: USB-C 5V/3A  
 Nennausgang 2: USB-C 5V/3A  
 Nennausgang 3: USB-A 5V/2.4A  
 Gesamtausgang: 15W (Max.)  
 Abmessungen: 145.5 (L) x 69 (B) x 28.8 (H) mm  
 Gewicht: 400g ± 10g

### Packungsinhalt

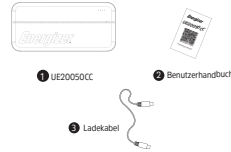

- 1 UE20050CC
- 2 Benutzerhandbuch
- 3 Ladekabel

### Wie BENUTZEN

Drücken Sie die Ein-/Aus-Taste, um das Laden auf Ihrem Gerät zu aktivieren

0% - 24%	● ○ ○ ○ ○
25% - 49%	● ● ○ ○ ○
50% - 74%	● ● ● ○ ○
75% - 100%	● ● ● ● ○

Lademodus:  
 Blinkendes Licht zeigt das Aufladen an.  
 Dauerhaftes Licht zeigt vollständig geladen an.

# Energizer

## UE20050CC



Handleiding downloaden

NL

**Specificatie:**  
 Modelnaam: UE20050CC  
 Batterij: Lithium Polymer  
 Capaciteit: 2000mAh/74Wh (Max.)  
 Nominaal Ingang: USB-C 5V/3A  
 Nominaal uitgang 1: USB-C 5V/3A  
 Nominaal uitgang 2: USB-C 5V/3A  
 Nominaal uitgang 3: USB-A 5V/2.4A  
 Totale uitgang: 15W (Max.)  
 Afmetingen: 145.5 (L) x 69 (B) x 28.8 (H) mm  
 Gewicht: 400g ± 10g

### Inhoud van de verpakking

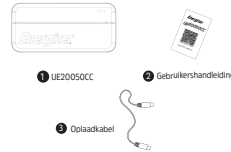

- 1 UE20050CC
- 2 Gebruikershandleiding
- 3 Opladkabel

### Hoe te GEBRUIKEN

Druk op de aan/uit knop om het opladen van uw apparaat te activeren

0% - 24%	● ○ ○ ○ ○
25% - 49%	● ● ○ ○ ○
50% - 74%	● ● ● ○ ○
75% - 100%	● ● ● ● ○

Opladmodus:  
 Het knipperende licht geeft aan dat het opladen plaatsvindt.  
 Het vaste licht geeft aan dat het volledig is opgeladen.

# Energizer

## UE20050CC



Baixar manual

PT

**Especificações:**  
 Nome do modelo: UE20050CC  
 Bateria: Polímero de Lítio  
 Capacidade: 2000mAh/74Wh (Max.)  
 Entrada nominal: USB-C 5V/3A  
 Saída nominal 1: USB-C 5V/3A  
 Saída nominal 2: USB-C 5V/3A  
 Saída nominal 3: USB-A 5V/2.4A  
 Saída total: 15W (Max.)  
 Dimensões: 145.5 (C) x 69 (L) x 28.8 (A) mm  
 Peso: 400g ± 10g

### Conteúdo da Embalagem



- 1 UE20050CC
- 2 Manual do utilizador
- 3 Cabo de Carregamento

### Como USAR

Pressione o botão de energia para ativar o carregamento em seu dispositivo.

0% - 24%	● ○ ○ ○ ○
25% - 49%	● ● ○ ○ ○
50% - 74%	● ● ● ○ ○
75% - 100%	● ● ● ● ○

Modo de recarga:  
 A luz intermitente indica que está a carregar.  
 A luz sólida indica que está totalmente carregado.

# Energizer

## UE20050CC



Pobierz instrukcję obsługi

PL

**Spezyfikacja:**  
 Nazwa modelu: UE20050CC  
 Rodzaj ogniw: Polimer litowo-jonowy  
 Pojemność baterii: 1000mAh/37Wh (Max.)  
 Napięcie znamionowe wejścia: USB-C 5V/3A  
 Napięcie znamionowe wyjścia 1: USB-C 5V/3A  
 Napięcie znamionowe wyjścia 2: USB-C 5V/3A  
 Napięcie znamionowe wyjścia 3: USB-A 5V/2.4A  
 Całkowita moc wyjścia: 15W (Max.)  
 Wymiary: 145.5 (D) x 69 (S) x 16.5 (W) mm  
 Waga: 215g ± 10g

### Zawartość paczki

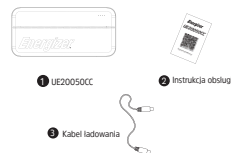

- 1 UE20050CC
- 2 Instrukcja obsługi
- 3 Kabel ładowania

### Jak UŻYC

Naciśnij przycisk zasilania, aby uruchomić ładowanie urządzenia.

0% - 24%	● ○ ○ ○ ○
25% - 49%	● ● ○ ○ ○
50% - 74%	● ● ● ○ ○
75% - 100%	● ● ● ● ○

Tryb ładowania:  
 Migające światło oznacza ładowanie.  
 Świejące światło oznacza pełne naładowanie.

### Wie aufladen

LED-Anzeigelichter

USB-C AUSGANG

5V AUSGANG

USB-C EIN-/AUSGANG

Stromprüfzange

Schließen Sie das USB-C-Ende an den Eingangsanschluss an, um aufzuladen.

Schließen Sie das Ladekabel an ein universelles USB-Netzteil an.

Adapter NICHT im Lieferumfang enthalten

### Hoe opladen

LED-indicatorlampjes

USB-C UITGANG

5V UITGANG

USB-C IN/UITGANG

Stroomcontroleknop

Sluit het USB-C uiteinde aan op de invoerpoort om op te laden.

Sluit de oplaadkabel aan op een universele USB-AC-adaptor.

Adapter NIET inbegrepen.

### Como Recarregar

Indicadores de LED

USB-C SAÍDA

5V SAÍDA

USB-C ENTRADA/SAÍDA

Botão de Verificação de Energia

Conecte a extremidade USB-C à porta de entrada para recarregar.

Conecte o cabo de carregamento a um adaptador de corrente alternada USB-AC universal.

Adaptador NÃO incluído

### Jak Naładować

Wskaznik LED

WYŚCIE USB-C

WYŚCIE 5V

WEJŚCIE/WYŚCIE USB-C

Przycisk kontroli zasilania

Podłącz końcówkę USB-C do portu wejściowego, aby naładować.

Podłącz kabel ładowania do uniwersalnego adaptera sieciowego USB.

Adapter NIE jest dołączony

**PowerSafe-Management**  
 Garantiert gegen Kurzschlüsse und Überladungen für Ihre Powerbank und Geräte.

**Kundendienst**  
 Für Fragen zum Produkt kontaktieren Sie uns bitte unter [service@energizerpowerpacks.com](mailto:service@energizerpowerpacks.com)



**GARANTIE**  
 Alle Produkte ab dem Kaufdatum sind für eine zeitlich begrenzte Garantie qualifiziert. Für weitere Garantieforderungen brauchen Sie bitte: <http://www.energizerpowerpacks.com>  
 Entwerfen Sie die Batterie ordnungsgemäß, schließen Sie nach einer direkten Entladungsmessung für 30 Minuten.  
 Entwerfen, zerlegen, beschädigen oder verbrennen Sie die Batterie nicht zu jedem Zeitpunkt.  
 ©2024 Energizer. Energizer, Energizer-Charakter und bestimmte grafische Designs sind Marken von Energizer Brands, LLC und sind urheberrechtlich geschützt. Alle Rechte vorbehalten. Energizer International Corp. oder Lizenzverwendet.

UM\_2\_UE20050CC\_DE\_11

**PowerSafe-beheer**  
 Garandeert bescherming tegen kortsluiting en overladen voor uw powerbank en apparaten.

**Klantenservice**  
 Voor vragen over het product, neem contact met ons op via [service@energizerpowerpacks.com](mailto:service@energizerpowerpacks.com)



**GARANTIE:**  
 Alle producten vanaf de aankoopdatum komen in aanmerking voor bepaalde garanties. Voor meer garantie-informatie, bezoek: <http://www.energizerpowerpacks.com>  
 Opladen van batterijen op de juiste manier vergt aandacht voor lokale afvalvervalsingsbeleid voor advies.  
 Opladen van batterijen op de juiste manier vergt aandacht voor brandveiligheid.  
 ©2024 Energizer. Energizer, Energizer-merknaam en bepaalde grafische ontwerpen zijn handelsmerken van Energizer Brands, LLC en zijn geïntellektueel eigendomsrechten van Energizer Brands, LLC en zijn beschermd door Energizer International Corp.

UM\_2\_UE20050CC\_NL\_11

**Gerenciamento PowerSafe**  
 Garante proteção contra curto-circuito e sobrecarga para a sua banca de energia e dispositivos.

**Serviço ao Cliente**  
 Para qualquer dúvida sobre o produto, entre em contato conosco em [service@energizerpowerpacks.com](mailto:service@energizerpowerpacks.com)



**GARANTIA**  
 Todos os produtos a partir da data de compra estão qualificados para garantia por tempo limitado. Para mais informações sobre garantia, por favor, visite <http://www.energizerpowerpacks.com>  
 Descarte a bateria corretamente, procure uma instalação de descarte local para orientação.  
 Não descarte, desmonte, classifique ou incinere a bateria a qualquer momento.  
 ©2024 Energizer. Energizer, Energizer-Perseguição e certos designs gráficos são marcas registradas da Energizer Brands, LLC e substâncias relacionadas e são usadas sob licença pela Energizer International Corp.

UM\_2\_UE20050CC\_PT\_11

**Zarządzanie PowerSafe**  
 Gwarantuje ochronę przed zwarciami i przeładunkami dla Twojej banki energii i urządzeń.

**Obsługa klienta**  
 W przypadku jakiegokolwiek pytań dotyczących produktu, skontaktuj się z nami pod adresem [service@energizerpowerpacks.com](mailto:service@energizerpowerpacks.com)



**GWARANCJA**  
 Wszystkie produkty od daty zakupu są objęte ograniczoną gwarancją czasową. Aby uzyskać więcej informacji na temat gwarancji, odwiedź: <http://www.energizerpowerpacks.com>  
 Ładuj baterie w odpowiedni sposób, pamiętaj o lokalnej instalacji i utylizacji i porządku.  
 Nie rozmontuj, nie rozładuj, nie uszkadzaj ani nie incineruj baterii w żadnych okolicznościach.  
 ©2024 Energizer. Energizer, Produkt Energizer i pewne znaki graficzne są znakami towarowymi Energizer Brands, LLC i powiązanych spółek zależnych i są chronione na podstawie praw autorskich przez Energizer International Corp.

UM\_2\_UE20050CC\_PL\_11

# Energizer UE20050CC



Изтегляне на ръководство

BG

# Energizer UE20050CC



Stáhnout manuál

CS

# Energizer UE20050CC



Download Manual

DA

# Energizer UE20050CC



Λήψη εγχειριδίου

EL

Спецификация :  
Модел: UE20050CC  
Батерия: Литиева полимер  
Капацитет: 20000mAh / 74Wh (макс.)  
Оценен вход: USB-C 5V/3A  
Оценен изход 1: USB-C 5V/3A  
Оценен изход 2: USB-C 5V/3A  
Оценен изход 3: USB-A 5V/2.4A  
Общ изход: 15W (макс.)  
Размери: 145.5(L) x 69(W) x 28.8(H) мм  
Тегло: 400g ± 10g

### Съдържание на опаковката



### Как да използвате

Надигнете бутона за включване, за да активирате зареждането на вашето устройство.

- 0%–24%
- 25%–49%
- 50%–74%
- 75%–100%

Режими за презареждане  
Мигащата светлина показва, че се презарежда.  
Постоявната светлина показва, че е напълно зареден.

### Как да презаредите

Светодиодни индикатори

USB-C ИЗХОД / 5V ИЗХОД / USB-C ВХОДИЗОД

Бутон за проверка на зареждането

Отворете USB-C края към входния порт, за да презаредите

Отворете зарядния кабел към универсален USB AC адаптер

Адаптерът НЕ е включен

**Управление на PowerSafe**  
Гарантира срещу масово съвместимост и презареждане за вашата мобилна батерия и устройства.

**Обслужване на клиенти**  
За всички относно продукта, моля свържете се с нас на [service@energizerpowerpacks.com](mailto:service@energizerpowerpacks.com)

FC CE RECYCLE E

**ГАРАНЦИЯ**  
Всички продукти от тази серия на закупване са квалифицирани за ограничената гаранция. За повече информация относно гаранцията, моля, посетете <http://www.energizerpowerpacks.com>  
Имайки предвид батерията произвежда, потържете местно звено за извършване на работи.  
Всички на изключително, разглобяване, повреждане или изгаряне батерията.

©2024 Energizer Inc. Energizer, Energizer, Energizer, Energizer и Energizer са регистрирани търговски даватели на Energizer Brands, LLC и са изключително собственост на Energizer Brands, LLC и са използвани под лиценз от Techno-International Corp.

UM\_2 UE20050CC\_BG\_11

Specifikace :  
Model: UE20050CC  
Baterie: Lithium Polymer  
Kapacita: 20000mAh / 74Wh (max.)  
Nominální vstup: USB-C 5V/3A  
Nominální výstup 1: USB-C 5V/3A  
Nominální výstup 2: USB-C 5V/3A  
Nominální výstup 3: USB-A 5V/2.4A  
Celkový výstup: 15W (max.)  
Rozměry: 145,5(L) x 69(S) x 28,8(V) mm  
Hmotnost: 400g ± 10g

### Obsah balení

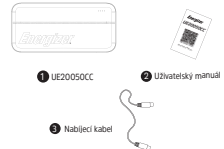

### Jak používat

Stiskněte tlačítko napájení pro aktivaci nabíjení vašeho zařízení.

- 0%–24%
- 25%–49%
- 50%–74%
- 75%–100%

Režim dobíjení  
Blikající světlo znamená dobíjení.  
Světlo svítí trvale, když je plně nabité.

### Jak dobít

LED indikační systy

USB-C VÝSTUP / 5V VÝSTUP / USB-C VSTUP/VÝSTUP

Tlačítko kontrola napájení

Připojte konec s USB-C do vstupního portu pro dobíjení.

Připojte nabíjecí kabel k univerzálnímu USB AC adaptéru.

Adaptér NENI součástí dodávky.

**Správa PowerSafe**  
Záruka proti zkratu a přebíjení pro váš power bank a zařízení.

**zákaznická podpora**  
Pro jakýkoli dotaz ohledně produktu, kontaktujte nás na [service@energizerpowerpacks.com](mailto:service@energizerpowerpacks.com)

FC CE RECYCLE E

**ZÁRUKA**  
Všechny výrobky této série od data náhlavní oprávnění (y) k omezené záruce. Pro více informací o záruce navštivte prosím: <http://www.energizerpowerpacks.com>  
Všechny výrobky této série mají omezenou záruku. Pro více informací o záruce navštivte prosím: <http://www.energizerpowerpacks.com>  
Všechny výrobky této série mají omezenou záruku. Pro více informací o záruce navštivte prosím: <http://www.energizerpowerpacks.com>  
©2024 Energizer, Energizer, Energizer, Energizer, Energizer a Energizer jsou registrované obchodní známky Energizer Brands, LLC a jsou výhradně vlastnictvím Energizer Brands, LLC a jsou používány pod licencí od Techno-International Corp.

UM\_2 UE20050CC\_CS\_11

Specifikationer :  
Modellnamn: UE20050CC  
Batteri: Lithium Polymer  
Kapacitet: 20000mAh / 74Wh (Max.)  
Värderet indgang: USB-C 5V/3A  
Värderet output 1: USB-C 5V/3A  
Värderet output 2: USB-C 5V/3A  
Värderet output 3: USB-A 5V/2.4A  
Samlet output: 15W (Max.)  
Dimensioner: 145,5(L) x 69(B) x 28,8(H) mm  
Vægt: 400g ± 10g

### Pakningsindhold



### Hvordan bruges

Tryk på tænd/sluk-knappen for at aktivere opladning på din enhed.

- 0%–24%
- 25%–49%
- 50%–74%
- 75%–100%

Opladningsmetode  
Blinkende lys indikerer opladning.  
Fast lys indikerer fuldt opladet.

### Sådan genoplades

LED-indikatorlamper

USB-C UD GANG / 5V UD GANG / USB-C IND/GUD

Strømtændknop

Forbind USB-C enden til indgangsporten for at genoplade

Tilslut opladningskablet til en universal USB AC-adaptér.

Adaptér IKKE inkluderet

**PowerSafe Management**  
Garanti mod kortslutning og overopladning for din powerbank og enheder.

**kundservice**  
For spørgsmål om produktet, kontakt os venligst på [service@energizerpowerpacks.com](mailto:service@energizerpowerpacks.com)

FC CE RECYCLE E

**GARANTI**  
Alle produkter fra denne serie har begrænset garanti. For mere garantiinformation, bedes venligst besøge: <http://www.energizerpowerpacks.com>  
©2024 Energizer, Energizer, Energizer, Energizer, Energizer og Energizer er registrerede varemærker af Energizer Brands, LLC og er udelukkende ejendommelighed af Energizer Brands, LLC og er brugt under licens af Techno-International Corp.

UM\_2 UE20050CC\_DA\_11

Specifiche :  
Όνομα Μοντέλου: UE20050CC  
Μητρώο: Λιθίου Πολυμερούς  
Χωρητικότητα: 20000mAh / 74Wh (Μέγιστη)  
Εισόδη Ανάλυση: USB-C 5V/3A  
Βαθμολογημένη Έξοδος 1: USB-C 5V/3A  
Βαθμολογημένη Έξοδος 2: USB-C 5V/3A  
Βαθμολογημένη Έξοδος 3: USB-A 5V/2.4A  
Συνολική Έξοδος: 15W (Μέγιστη)  
Διαστάσεις: 145,5(L) x 69(W) x 28,8(H) χιλιοστά  
Βάρος: 400g ± 10g

### Περιεχόμενα συσκευασίας



### Πώς να χρησιμοποιήσετε

Πιπните το κουμπι προσφοράς, για να ενεργοποιήσετε τη φόρτιση στη συσκευή σας.

- 0%–24%
- 25%–49%
- 50%–74%
- 75%–100%

Ασφαλή φόρτισης  
Το αναβοβλινόν φως υποδεικνύει φόρτιση.  
Το σταθερό φως υποδεικνύει πλήρη φόρτιση.

### Πώς να επαναφορτίσετε

LED ενδεικτικά φωτισμό

USB-C ΕΞΟΔΟΣ / 5V ΕΞΟΔΟΣ / USB-C ΕΙΣ/ΕΞΟΔΟΣ

Κουμπι έλεγχου προσφοράς

Συνδέστε το USB-C άκρο στην είσοδο για να φορτίσετε

Συνδέστε το καλώδιο φόρτισης σε έναν κοινό USB AC ανεπαρκούς.

Ο προσαρμογέας ΔΕΝ περιλαμβάνεται

**Διαχείριση PowerSafe**  
Εγγύηση εναντίον βραχυκυκλώματος και υπερέκτασης για την προστασία μπαταρίας και της συσκευής σας.

**εξυπηρέτηση πελατών**  
Για οποιαδήποτε ερώτηση σχετικά με το προϊόν, παρακαλούμε επικοινωνήστε μαζί μας στο [service@energizerpowerpacks.com](mailto:service@energizerpowerpacks.com)

FC CE RECYCLE E

**ΕΓΓΥΗΣΗ**  
Όλα τα προϊόντα από την παραγωγή σειράς ηλεκτρονικών προϊόντων της παρασκευής εναντίον βραχυκυκλώματος και υπερέκτασης για την προστασία μπαταρίας και της συσκευής σας.  
Αποφασίζοντας σχετικά με τη μπαταρία, ζητήστε συμβουλές από το τεχνικό κέντρο επίθεσης.  
Ποτέ μην απορριπτετε, αποσυρμακαταλινα, βαταρια ή κυκλωματα σε κοινά ή ανοικτά.

©2024 Energizer. Τα εμπορικά ονόματα Energizer, Energizer, Energizer και Energizer είναι εμπορικά ονόματα που ανήκουν στην Energizer Brands, LLC και οι εμπορικά ονόματα που χρησιμοποιούνται υπό άδεια από την Techno-International Corp.

UM\_2 UE20050CC\_EL\_11

# Energizer

## UE20050CC



Laadi alla käsiraamat

ET

**Spetsifikatsioon:**  
 Mudelnimi: UE20050CC  
 Akku: Liitium-põlvimeri  
 Mahutavus: 20000mAh/ 74Wh (maks.)  
 Hinnatud sisend: USB-C 5V/3A  
 Hinnatud väljund 1: USB-C 5V/3A  
 Hinnatud väljund 2: USB-C 5V/3A  
 Hinnatud väljund 3: USB-A 5V/2.4A  
 Koguvõimsus: 15W (maks.)  
 Mootmed: 145,5(P) x 69(L) x 28,8(K) mm  
 Kaal: 400g ± 10g

### Pakendi sisu

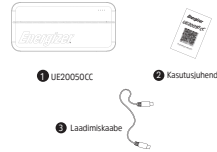

- 1 UE20050CC
- 2 Kasutusjuhend
- 3 Laadimiskaabe

### Kuidas kasutada

Vajutage toite nuppu, et seadme laadimine käivitada.

0%–24%  
 25%–49%  
 50%–74%  
 75%–100%

Laadimisolek  
 Viikuv tuli näitab laadimist.  
 Püsiv tuli näitab täis laetud olekut.

### Kuidas laadida

LED indikaatorlülid

USB-C väljund

5V väljund

USB-C sisend/väljund

Taite kontrollnupp

Ühendage USB-C ots sisendporti, et laadimist alustada.

Ühendage laadimiskaabel universaalse USB AC adapteriga.

Adapterit EI ole kaasas

**Põõrdindkõel haldus**  
 Garantii kehtib ainult siis, kui laadimise vastu tule akusarvaja ja seadmele.

**Customer Service**  
 Kui teil on küsimusi, võtke ühendust meie meiega aadressil: aadressid: [info@energizerpowerpacks.com](mailto:info@energizerpowerpacks.com)



**Garanti**  
 Kõik tooted on valmistatud kvaliteetsetest komponentidest ja garantii kehtib ainult siis, kui toode on kasutatud vastavalt kasutusjuhendile. Kui toode on kahjustatud, ei ole see garanteeritud. Kui toode on kahjustatud, ei ole see garanteeritud. Kui toode on kahjustatud, ei ole see garanteeritud.

©2024 Energizer. Energizer, Energizer logo ja tootmispraktised on Energizer Brands, LLC. ja sellel on registreeritud kaubamärki. Energizer, Energizer logo ja tootmispraktised on Energizer Brands, LLC. ja sellel on registreeritud kaubamärki. Energizer, Energizer logo ja tootmispraktised on Energizer Brands, LLC. ja sellel on registreeritud kaubamärki.

UM\_2\_UE20050CC\_ET\_11

# Energizer

## UE20050CC



Lataa käyttöohje

FI

**Tekniset tiedot:**  
 Mallinimi: UE20050CC  
 Akku: Liitium-pölvimeri  
 Kapasiteetti: 20000mAh/ 74Wh (maks.)  
 Anvolutu syöttö: USB-C 5V/3A  
 Anvolutu lähtö 1: USB-C 5V/3A  
 Anvolutu lähtö 2: USB-C 5V/3A  
 Anvolutu lähtö 3: USB-A 5V/2.4A  
 Kokonaislähtö: 15W (maks.)  
 Mitat: 145,5(P) x 69(L) x 28,8(K) mm  
 Paino: 400g ± 10g

### Pakkauksen sisältö

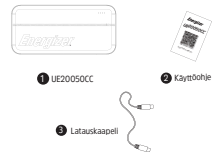

- 1 UE20050CC
- 2 Käyttöohje
- 3 Latauskaapeli

### Kuinka käyttää

Vajutage toite nuppu, et seadme laadimine käivitada.

0%–24%  
 25%–49%  
 50%–74%  
 75%–100%

Liikuvalla Viikuvale valo osoittaa lataamata. Püsivä valo osoittaa täyden latauksen.

### Kuidas laadida

LED-merkkilülid

USB-C ULKO

5V ULKO

USB-C SIS/ULKO

Virtakytkin

Yhdistä USB-C pää syöttöporttiin latausta varten

Yhdistä latauskaapeli yleiseen USB AC-sovitimeen.

Adapterit EI ole mukana.

**PowerSafe-hallinta**  
 Täysin ohjeldatav ja ylläpidettav vastavalt latauspaikakohale ja laitelles.

**Asiakaspalvelu**  
 Kui teil on küsimusi, võtke ühendust meie meiega aadressil: [info@energizerpowerpacks.com](mailto:info@energizerpowerpacks.com)



**TAKUU**  
 Kõik tooted on valmistatud kvaliteetsetest komponentidest ja garantii kehtib ainult siis, kui toode on kasutatud vastavalt kasutusjuhendile. Kui toode on kahjustatud, ei ole see garanteeritud. Kui toode on kahjustatud, ei ole see garanteeritud.

©2024 Energizer. Energizer, Energizer logo ja tootmispraktised on Energizer Brands, LLC. ja sellel on registreeritud kaubamärki. Energizer, Energizer logo ja tootmispraktised on Energizer Brands, LLC. ja sellel on registreeritud kaubamärki.

UM\_2\_UE20050CC\_FI\_11

# Energizer

## UE20050CC



Preuzmi priručnik

HR

**Specifikacija:**  
 Model: UE20050CC  
 Baterija: LiIu-pölvimer  
 Kapacitet: 20000mAh/ 74Wh (Maks.)  
 Nominirani ulaz: USB-C 5V/3A  
 Nominirani izlaz 1: USB-C 5V/3A  
 Nominirani izlaz 2: USB-C 5V/3A  
 Nominirani izlaz 3: USB-A 5V/2.4A  
 Ukupan izlaz: 15W (Maks.)  
 Dimenzije: 145,5(D) x 69(S) x 28,8(V) mm  
 Težina: 400g ± 10g

### Sadržaj pakiranja



- 1 UE20050CC
- 2 Korisnički priručnik
- 3 Kabel za punjenje

### Kako koristiti

Prislonite tipku za uključivanje da biste aktivirali punjenje na svom uređaju.

0%–24%  
 25%–49%  
 50%–74%  
 75%–100%

Režim punjenja  
 Treptuće svjetlo ukazuje na punjenje. Stalno svjetlo ukazuje na potpuno napunjeno.

### Kako napuniti

LED indikatori

USB-C IZLAZ

5V IZLAZ

USB-C IZLAZ

Gumb za provjeru napunjenosti

Spolite USB-C kral na ulazni priključak za punjenje

Spolite kabel za punjenje na univerzalni USB AC adapter.

Adapter NIJE uključen

**Upravljanje PowerSafeom**  
 Jamči protiv korrozije, ispal i preopterećenosti za vešu priprornu bateriju i uređaje.

**Korisnička podrška**  
 Kui teil on küsimusi, võtke ühendust meie meiega aadressil: [info@energizerpowerpacks.com](mailto:info@energizerpowerpacks.com)



**JAMSTVO**  
 Kõik tooted on valmistatud kvaliteetsetest komponentidest ja garantii kehtib ainult siis, kui toode on kasutatud vastavalt kasutusjuhendile. Kui toode on kahjustatud, ei ole see garanteeritud. Kui toode on kahjustatud, ei ole see garanteeritud.

©2024 Energizer. Energizer, Energizer logo ja tootmispraktised on Energizer Brands, LLC. ja sellel on registreeritud kaubamärki. Energizer, Energizer logo ja tootmispraktised on Energizer Brands, LLC. ja sellel on registreeritud kaubamärki.

UM\_2\_UE20050CC\_HR\_11

# Energizer

## UE20050CC



Letöltési kézikönyv

HU

**Specifikáció:**  
 Modell név: UE20050CC  
 Akku: Liitium-pölvimer  
 Kapacitás: 20000mAh / 74Wh (Max.)  
 Névleges bemenet: USB-C 5V/3A  
 Névleges kimenet 1: USB-C 5V/3A  
 Névleges kimenet 2: USB-C 5V/3A  
 Névleges kimenet 3: USB-A 5V/2.4A  
 Teljes kimenet: 15W (Max.)  
 Méretek: 145,5(D) x 69(S) x 28,8(M) mm  
 Súly: 400g ± 10g

### Csomag tartalma



- 1 UE20050CC
- 2 Felhasználói kézikönyv
- 3 Töltőkábel

### Hogyan használguk

Nyomja meg az bekapcsoló gombot, hogy aktiválja a töltést az eszközön.

0%–24%  
 25%–49%  
 50%–74%  
 75%–100%

Töltési mód  
 Villogó fény jelzi a töltést. Folyamatos fény jelzi a teljes feltöltöttséget.

### Hogyan tölthető újra

LED-jelzőlámpák

USB-C KIMENŐ

5V KIMENŐ

USB-C BE/ KIMENŐ

Aramellenőrző gomb

Csatlakoztassa az USB-C véget a töltőhegyre az újratöltéshez.

Csatlakoztassa az egyfémű USB AC adaptert a töltőzsel.

Az adapter NEM tartozik hozzá

**PowerSafe Kezelés**  
 Garantia a rovdzavarok és a túltöltés a töltőportok akkumulátor és az eszközök esetében.

**Ügyfélszolgálat**  
 Kui teil on küsimusi, võtke ühendust meie meiega aadressil: [info@energizerpowerpacks.com](mailto:info@energizerpowerpacks.com)



**GARANCIÁ**  
 Kõik tooted on valmistatud kvaliteetsetest komponentidest ja garantii kehtib ainult siis, kui toode on kasutatud vastavalt kasutusjuhendile. Kui toode on kahjustatud, ei ole see garanteeritud. Kui toode on kahjustatud, ei ole see garanteeritud.

©2024 Energizer. Energizer, Energizer logo ja tootmispraktised on Energizer Brands, LLC. ja sellel on registreeritud kaubamärki. Energizer, Energizer logo ja tootmispraktised on Energizer Brands, LLC. ja sellel on registreeritud kaubamärki.

UM\_2\_UE20050CC\_HU\_11

# Energizer UE20050CC



Halaðu niður leiðbeiningar

IS

**IS**  
Tæknilegar upplýsingar :  
Modelnúmer: UE20050CC  
Rafhladaflí: Lítíum Polymer  
Rafhladaflí: 20000mAh/ 74Wh (Hámarks)  
Radaó innstútur: USB-C 5V/3A  
Radaó útstútur 1: USB-C 5V/3A  
Radaó útstútur 2: USB-C 5V/3A  
Radaó útstútur 3: USB-A 5V/2.4A  
Heldurúttí: 15W (Hámarks)  
Stærðir: 145.5(L) x 69(W) x 28.8(H) mm  
Þyngd: 400g ± 10g

## Innihald pakkingar

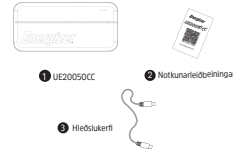

### Hvernig á að nota

Þú ertu á eftir hnappinn til að virkja hliðuna á tækinu þínu.

- 0% - 24%
- 25% - 49%
- 50% - 74%
- 75% - 100%

Endurladaunarhamur  
Blinkandi ljós bendir á endurlögun.  
Fast ljós bendir á fulla hliðuna.

# Energizer UE20050CC



Atsiyskið vadovą

LT

**LT**  
Specifikacija :  
Modelio pavadinimas: UE20050CC  
Baterija: Ljumino polimeras  
Tūris: 20000mAh/ 74Wh(Maks.)  
Įvertinta įvestis: USB-C 5V/3A  
Įvertinta išvestis 1: USB-C 5V/3A  
Įvertinta išvestis 2: USB-C 5V/3A  
Įvertinta išvestis 3: USB-A 5V/2.4A  
Visa įvestis: 15W (Maks.)  
Matmenys: 145.5(L) x 69(P) x 28.8(Aukšt.) mm  
Svoris: 400g ± 10g

## Pakuotės turinys

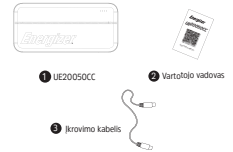

### Kaip naudoti

Paspauskite maitinimo mygtuką, kad įjungtumėte įkrovimą į savo įrenginį.

- 0% - 24%
- 25% - 49%
- 50% - 74%
- 75% - 100%

Įkrovimo režimas  
Migdanti šviesa rodo įkrovimą.  
Pastovi šviesa rodo, kad įkrovimas visiškas.

# Energizer UE20050CC



Lejupielādējiet rokasgrāmatu

LV

**LV**  
Specifikācijas :  
Modeļa nosaukums: UE20050CC  
Akumulators: Lítijū-polimērs  
Ietilpība: 20000mAh/ 74Wh (Maks.)  
Nominālā ievade: USB-C 5V/3A  
Nominālā izvade 1: USB-C 5V/3A  
Nominālā izvade 2: USB-C 5V/3A  
Nominālā izvade 3: USB-A 5V/2.4A  
Kopējais izvads: 15W (Maks.)  
Izmēri: 145.5(G) x 69(P) x 28.8(A) mm  
Svars: 400g ± 10g

## Iepakojuma saturs

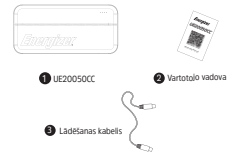

### Kaip naudoti

Paspauskite maitinimo mygtuką, kad įjungtumėte įkrovimą į savo įrenginį.

- 0% - 24%
- 25% - 49%
- 50% - 74%
- 75% - 100%

Įkrovimo režimas  
Migdanti šviesa rodo įkrovimą.  
Pastovi šviesa rodo, kad įkrovimas visiškas.

# Energizer UE20050CC



Last ned manualen

NO

**NO**  
Spesifikasjoner :  
Modelnavn: UE20050CC  
Batteri: Lítium Polymer  
Kapazität: 20000mAh/ 74Wh (Maks.)  
Nominell inngang: USB-C 5V/3A  
Nominell utgang 1: USB-C 5V/3A  
Nominell utgang 2: USB-C 5V/3A  
Nominell utgang 3: USB-A 5V/2.4A  
Total utgang: 15W (Maks.)  
Dimensjoner: 145.5(L) x 69(B) x 28.8(H) mm  
Vekt: 400g ± 10g

## Pakningsinnhold

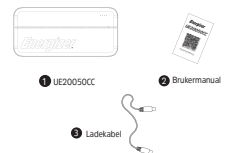

### Hvordan bruke

Trykk på av/på-knappen for å aktivere lading på enheten din.

- 0% - 24%
- 25% - 49%
- 50% - 74%
- 75% - 100%

Lademetode  
Blinkende lys indikerer lading.  
Fast lys indikerer fulladet.

### Hvernig á að endurladda

LED Vísingarljós  
USB-C ÚTGANGUR  
5V ÚTGANGUR  
USB-C INNVIÐ  
Rafmælingartaki  
Tengdu USB-C enduram í inntakspöpin til endurlaðu.  
Tengdu Hlébókunir við alþemlegan USB AC vörðam.

Snaekinn ER EKKI með

### Kaip įkrauti

LED indikatoriai  
USB-C ĮEIGA  
5V ĮEIGA  
USB-C ĮVEDIMAS/ĮEIGA  
Maitinimo patalpos mygtukas  
Prijunkite USB-C galą prie įvesties prievado, kad paskrautumėte.  
Prijunkite įkrovimo kabelį prie universalinio USB AC adapterio.

Adapteris NERA įskaitas

### Kaip įkrauti

LED indikatoriai  
USB-C ĮEIGA  
5V ĮEIGA  
USB-C ĮVEDIMAS/ĮEIGA  
Maitinimo patalpos mygtukas  
Prijunęjot USB-C galą įėjus portam, lai užkrautų.  
Prijunęjot užtais kabelį universālam USB AC adapterim.

Adapteris NAV iekāiats

### Hvordan lade

LED-indikatorlys  
USB-C UT  
5V UT  
USB-C INNVIÐ  
Strömkontrollknapp  
Kobte til USB-C-enden til indgangsporten for å lade.  
Koble ladekabelen til en universell USB AC-adapter.

Adapter IKKE inkludert

### PowerSafe stjórn

Þessi gerir gengi skammtar úts og ofurlöng fyrir farfölu þina og tæki.

**Þjónusta við viðskiptavini**  
Pafi einhverjar óskurnar um vörur, vinnulega haffo samband við okkur á [verkis@energizerpowerpacks.com](mailto:verkis@energizerpowerpacks.com)

FC CE RECYCLE

**ÁBYRGD**  
Aðrir útblas frá ábyrgðagettinu eru kvæðnar til salmaráskvarðar ísmalþyngdar. Pafi Frestar ábyrgðar um ábyrgð, vinnulega haffo samband við okkur á <http://www.energizerpowerpacks.com>

Hættu við rafhlöðuna ef þetta heiti heiti, heiti rafhlöðu í rafhlöðunum myndum ábyrgðum. Ekki hendið, skilgreinið, skilad eða brentu rafhlöðuna.

©2024 Energizer. Energizer. Energizer karakter og ákveðin grafísk höfundur eru vörumerki Energizer Brands, LLC og tengda undirhögga og eru notuð með leyfi frá Tenergy International Corp.

UM\_2\_UE20050CC\_IS\_11

### PowerSafe valdymas

Garantija prieš klaidingą įrašą ir perviršiniam įtampai reikalaujama akumulatoriaus įtęngtųjų įreši.

**Klientų aptarnavimas**  
Pafi turi kokią nors klausimą apie produktą, pratime susisiekti su mumis adresu [verkis@energizerpowerpacks.com](mailto:verkis@energizerpowerpacks.com)

FC CE RECYCLE

**GARANTUJA**  
Visa produktai turi 3 metų garantiją ir kvailiškai ribotai laikui garantija. Noredami gauti daugiau par garantijos informaciją, pratime susisiekti su mumis adresu <http://www.energizerpowerpacks.com>

Atsargiai atidarykite baterijas, išvairkite adatumus, venkite kaitimo ir peršilimo. Nepasulykite, išvairtyti, pūksinti ar sudarydami baterijas vienas.

©2024 Energizer. Energizer. Energizer charakteris ir tam tikri grafikas daktarai yra Energizer Brands, LLC ir naujumo, daktarumo įmonis prievais. Daktarai ir naujumo gauti Tenergy International Corp. išvairkite.

UM\_2\_UE20050CC\_LT\_11

### PowerSafe vadība

Garantija pret klaidingu ierasku ir perviršiniam itampai reikalaujama akumulatoram ir ieriskem.

**Klientu apkalpošana**  
Pafi irskatumi jasklunem par produktu, itaku, kasprerives ar mums it [verkis@energizerpowerpacks.com](mailto:verkis@energizerpowerpacks.com)

FC CE RECYCLE

**GARANTUJA**  
Visa produkti itur 3 metu garantiju ir kvailiškai ieribotai laikui garantija. Lai getatu vairaku informaciju par garantiju, itaku, kasprerives ar mums it <http://www.energizerpowerpacks.com>

Hættu við rafhlöðuna ef þetta heiti heiti, heiti rafhlöðu í rafhlöðunum myndum ábyrgðum. Ekki hendið, skilgreinið, skilad eða brentu rafhlöðuna.

©2024 Energizer. Energizer. Energizer karakterum un meiketi grafiskur daktari ir prievais daktarum Energizer Brands, LLC un naujumo, daktarumo įmonis prievais. Daktarai ir naujumo gauti Tenergy International Corp. išvairkite.

UM\_2\_UE20050CC\_LV\_11

### PowerSafe-styring

Garantier mot forskilling og overopladning for din batterbank og enheter.

**Kundeservice**  
Pafi spørsmål om produktet, vennligst kontakt oss på [verkis@energizerpowerpacks.com](mailto:verkis@energizerpowerpacks.com)

FC CE RECYCLE

**GARANTI**  
Alle produkter har 3 års garanti og kvailiškai ieribotai tids garanti. For mer garantinformasjon, vennligst besøk <http://www.energizerpowerpacks.com>

Kast batteriet på riktig måte, slik sikke avhendingen er riktig. Ikke kast, demonter, skad eller tren batteriet til enhver tid.

©2024 Energizer. Energizer. Energizer karakter og itaku grafisk design er varemærker itilhørende Energizer Brands, LLC og itilhørende daktarutrykk og itilak under lisens fra Tenergy International Corp.

UM\_2\_UE20050CC\_NO\_11

# Energizer

## UE20050CC



Descărcați manualul

RO

**Specificație:**  
 Nume model: UE20050CC  
 Baterie: Polimer litiu  
 Capacitate: 20000mAh/ 74Wh(Max.)  
 Intrare nominală: USB-C 5V/3A  
 Ieșire nominală 1: USB-C 5V/3A  
 Ieșire nominală 2: USB-C 5V/3A  
 Ieșire nominală 3: USB-A 5V/2.4A  
 Ieșire totală: 15W (Max.)  
 Dimensiuni: 145.5(L) x 69(W) x 28.8(H) mm  
 Greutate: 400g ± 10g

### Conținutul pachetului

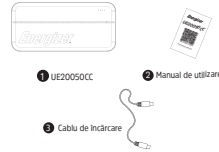

### Cum să folosești

Apăsăți butonul de pornire pentru a activa încărcarea pe dispozitivul dvs.

- 0%–24%
- 25%–49%
- 50%–74%
- 75%–100%

Mod de încărcare  
 Lumina care clipește indică încărcarea.  
 Lumina constantă indică încărcare completă.

### Cum să reîncarci

Indicatoare LED

USB-C IEȘIRE

5V IEȘIRE

USB-C INTRARE/IEȘIRE

Buton de verificare a alimentării

Conectați capătul USB-C la portul de intrare pentru a reîncărca

Conectați cablul de încărcare la un adaptor USB AC universal.

Adaptorul NU este inclus

**Managementul PowerSafe**  
 Garanția împotriva scurtcircuitului și supraîncălzirii pentru bateriile mobile și dispozitivele dumneavoastră.

**serviciu pentru clienți**  
 Pentru orice întrebare despre produs, vă rugăm să ne contactați la [service@energizerpowerpacks.com](mailto:service@energizerpowerpacks.com)

FC CE RE E

**GARANȚIE**  
 Toate ambalajele împotriva cu date achiziționate sunt calificate pentru o garanție limitată în timp. Pentru mai multe informații despre garanție, vă rugăm să vizitați: <http://www.energizerpowerpacks.com>

©2024 Energizer. Energizer, caracteristicile Energizer și amplasarea designului grafic sunt mărci comerciale ale Energizer Brands, LLC și a subsidiarilor sale și sunt utilizate sub licență de Tenergy International Corp.

UM\_2\_UE20050CC\_RO\_11

# Energizer

## UE10050CC



Преузми упутство

RU

**Спецификация:**  
 Наименование модели: UE20050CC  
 Батарея: Литий-полимерная  
 Емкость: 20000mAh/ 74Wh (Max.)  
 Номинальный вход: USB-C 5V/3A  
 Номинальный выход 1: USB-C 5V/3A  
 Номинальный выход 2: USB-C 5V/3A  
 Номинальный выход 3: USB-A 5V/2.4A  
 Общий выход: 15W (Max.)  
 Габариты: 145.5(L) x 69(W) x 28.8(H) мм  
 Вес: 400g ± 10g

### Содержание упаковки

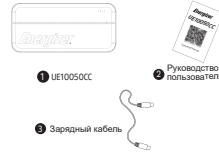

### Как использовать

Нажмите кнопку включения, чтобы активировать зарядку на вашем устройстве.

- 0%–24%
- 25%–49%
- 50%–74%
- 75%–100%

Режим зарядки  
 Мигающий свет указывает на зарядку.  
 Постоянный свет указывает на полную зарядку.

### Как заряжать

Светодиодные индикаторы

USB-C ВЫХОД

5V ВЫХОД

USB-C ВХОД/ВЫХОД

Кнопка проверки питания

Подключите конец USB-C в входной порт для зарядки

Подключите кабель питания к универсальному USB AC адаптеру.

Адаптер НЕ включен

**Управление PowerSafe**  
 Гарантирует защиту от короткого замыкания и перегрева для вашего портативного аккумулятора и устройства.

**Обслуживание клиентов**  
 По любым вопросам о продукте, пожалуйста, свяжитесь с нами по адресу [service@energizerpowerpacks.com](mailto:service@energizerpowerpacks.com)

FC CE RE E

**ГАРАНТИЯ**  
 Все продукты с печатью PowerSafe имеют ограниченную временную гарантию. Для получения дополнительной информации о гарантии, посетите: <http://www.energizerpowerpacks.com>

Надлежащим образом утилизируйте батареи, обратившись на советник в местное уполномоченное предприятие.

©2024 Energizer Brands, LLC. Energizer, Энерджиайер, Энерджиайер Холдингс и торговые марки являются зарегистрированными товарными знаками Energizer Brands, LLC и ее филиалов и используются под лицензией Tenergy International Corp.

UM\_2\_UE10050CC\_RU\_11

# Energizer

## UE20050CC



Stiahnuť príručku

SK

**Specifikácie:**  
 Modelové označenie: UE20050CC  
 Batéria: Lithium Polymer  
 Kapacita: 20000mAh/ 74Wh (Max.)  
 Nominálny vstup: USB-C 5V/3A  
 Nominálny výstup 1: USB-C 5V/3A  
 Nominálny výstup 2: USB-C 5V/3A  
 Nominálny výstup 3: USB-A 5V/2.4A  
 Celkový výstup: 15W (Max.)  
 Rozmery: 145.5(L) x 69(S) x 28.8(H) mm  
 Hmotnosť: 400g ± 10g

### Obsah balenia

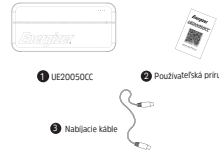

### Ako používať

Stlačte tlačidlo zapnutia na aktiváciu nabíjania na vašom zariadení.

- 0%–24%
- 25%–49%
- 50%–74%
- 75%–100%

Režim nabíjania  
 Blikajúce svetlo značí nabíjanie.  
 Stále svetlo značí úplne nabitý.

### Ako dobíjať

LED indikačné svetlá

USB-C VÝSTUP

5V VÝSTUP

USB-C VSTUP/VÝSTUP

Tlačidlo kontroly nabíjania

Pripočíte koniec USB-C k vstupnému portu na dobíjanie

Pripočíte nabíjací kábel k univerzálnemu adaptéru USB AC.

Adaptér NIE je súčasťou

**PowerSafe riadenie**  
 Zaručuje proti skratu a prehrievu pre váš prenosný batériový bank a zariadenia.

**zákaznícka podpora**  
 Pre akékoľvek otázky týkajúce sa produktu, nás prosím kontaktujte na [service@energizerpowerpacks.com](mailto:service@energizerpowerpacks.com)

FC CE RE E

**ZÁRUKA**  
 Všetky výrobky s otlačkou PowerSafe sú oprávnené na obmedzenú dobu záruky. Pre viac informácií o záruke, prosím, navštívte <http://www.energizerpowerpacks.com>

Správne odhodiť batérie, vyfajčíte miesto zaradenie na škodlivú odpadovú priehradu. Nikdy nenechajte, nerozoberajte, neobčiasne alebo rezať batérie.

©2024 Energizer. Energizer, Energizer charakter a určité grafické prvky sú ochranné známky spoločnosti Energizer Brands, LLC a súvisiacich dceřných spoločností a sú používané pod licenciou Tenergy International Corp.

UM\_2\_UE20050CC\_SK\_11

# Energizer

## UE20050CC



Prenesi navodila

SL

**Pretnesi navodila:**  
 Model: UE20050CC  
 Baterija: Lihtu polimer  
 Kapaciteta: 20000mAh/ 74Wh (Max.)  
 Nazivni vnos: USB-C 5V/3A  
 Nazivni izhod 1: USB-C 5V/3A  
 Nazivni izhod 2: USB-C 5V/3A  
 Nazivni izhod 3: USB-A 5V/2.4A  
 Skupni izhod: 15W (Max.)  
 Dimenzije: 145.5(L) x 69(S) x 28.8(H) mm  
 Teža: 400g ± 10g

### Vsebina paketa

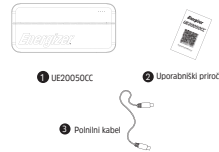

### Kako uporabljati

Prislonite gumb za vklop, da omogočite polnjenje vaše naprave

- 0%–24%
- 25%–49%
- 50%–74%
- 75%–100%

Način polnjenja  
 Utropečka lučka označuje, da se polni.  
 Stalna lučka označuje, da je baterija popolnoma napolnjena.

### Kako napolniti

LED kazalnica luči

USB-C IZHOD

5V IZHOD

USB-C VSTOP/IZHOD

Gumb za preverjanje napajanja

Povežite konec USB-C v vhodni priključek za polnjenje

Povežite polnilni kabel s univerzalnim USB AC adapterjem.

Adapter ni priložen

**Upravljanje PowerSafe**  
 Zagotavlja zaščito pred kratkim stikom in prekomernim polnjenjem za vaše batérijsko banko in naprave.

**Storitev za stranke**  
 Za vse vprašanja o izdelku nas kontaktirajte na [service@energizerpowerpacks.com](mailto:service@energizerpowerpacks.com)

FC CE RE E

**GARANCIJA**  
 Vsi izdelki s tiskano oznako PowerSafe imajo pravico do omejene garancije. Za več informacij o garanciji obiščite <http://www.energizerpowerpacks.com>

Pravilno odložite batérie, odstranite izloček za odpadke in ne varujte. Batérie nikoli ne razstavljajte, ne razstavljajte, ne poskušajte ali ne varujte.

©2024 Energizer. Energizer, Energizer in ti določeni grafčni elementi so blagovne znamke družbe Energizer Brands, LLC in sovarniški posredniki ter se uporabljajo na podlagi licenčne pogodbe Tenergy International Corp.

UM\_2\_UE20050CC\_SL\_11

# Energizer

## UE20050CC



Shkarkoni manualin

SO

**Specifikimet :**  
Emri i Modelit : UE20050CC  
Bateria: Litium Polymer  
Kapaciteti : 20000mAh/ 74Wh (Max.)  
Hytyja e Vleresuar : USB-C 5V/3A  
Dalla e Vleresuar 1 : USB-C 5V/3A  
Dalla e Vleresuar 2 : USB-C 5V/3A  
Dalla e Vleresuar 3 : USB-A 5V/2.4A  
Dalla Totale: 15W (Max.)  
Dimensionet : 145.5(L) x 69(W) x 28.8(H) mm  
Peshja : 400g ± 10g

### Përbajtja e paketimit

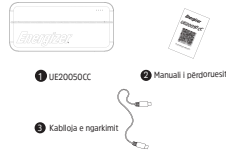

Shytyri butonin e fuqisë për të aktivizuar ngarkimin në pajisjen tuaj.

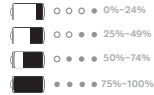

Mënyra e rindertimit:  
Drita e shkëlqyeshme tregon rindertimin.  
Drita e qëndrueshme tregon plotësisht të ngarkuar.

### Kako koristiti

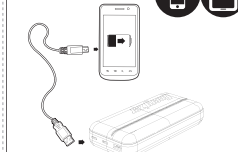

Prishtëni dritën e ndriçimit për të aktivizuar punën në pajisjen tuaj.

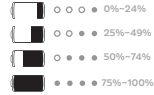

Rrezet e punës  
Miralet e shfaqjes tregojnë punën.  
Konstante shfaqje tregojnë punën plotësisht të ngarkuar.

**Specifikacija :**  
Modeli: UE20050CC  
Bateria: Litij-polimer  
Kapaciteti: 20000mAh/ 74Wh (Maks.)  
Oscjenjeni ulaz: USB-C 5V/3A  
Oscjenjeni izlaz: 1: USB-C 5V/3A  
Oscjenjeni izlaz: 2: USB-C 5V/3A  
Oscjenjeni izlaz: 3: USB-A 5V/2.4A  
Ukupni izlaz: 15W (Maks.)  
Dimenzije: 145.5(D) x 69(S) x 28.8(V) mm  
Težina: 400g ± 10g

### Sadržaj pakovanja



### Si të ringjallni

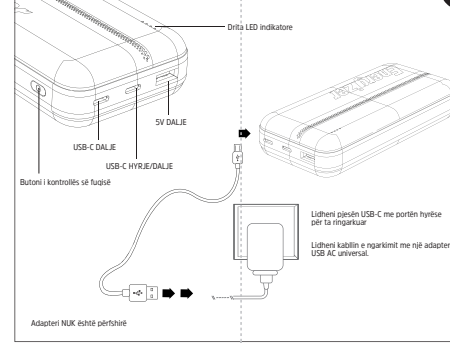

### Как зарядят

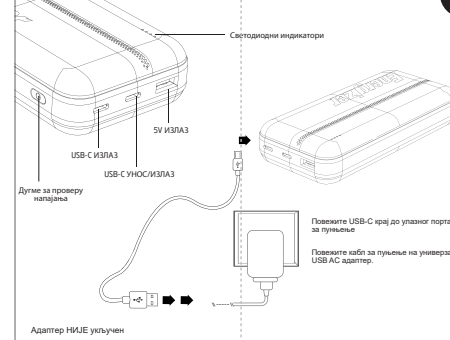

# Energizer

## UE10050CC



Скачать руководство

SR

**Specifikationer :**  
Modelnamn: UE20050CC  
Batteri: Litium Polymer  
Kapacitet: 20000mAh/ 74Wh (Max.)  
Nominell ingång: USB-C 5V/3A  
Nominell utgång 1: USB-C 5V/3A  
Nominell utgång 2: USB-C 5V/3A  
Nominell utgång 3: USB-A 5V/2.4A  
Totalt uttag: 15W (Max.)  
Måt: 145.5(L) x 69(B) x 28.8(H) mm  
Vikt: 400g ± 10g

### Innehåll i förpackningen



### Hur man använder

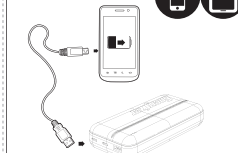

Tryck på strömknappen för att aktivera laddningen på din enhet.

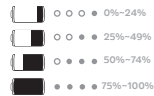

Ljgillslåpe för laddning  
Blinkande ljus indikerar att laddning pågår.  
Fast ljus indikerar att enheten är fulladdad.

# Energizer

## UE20050CC



Ladda ner manual

SV

### Hur man laddar

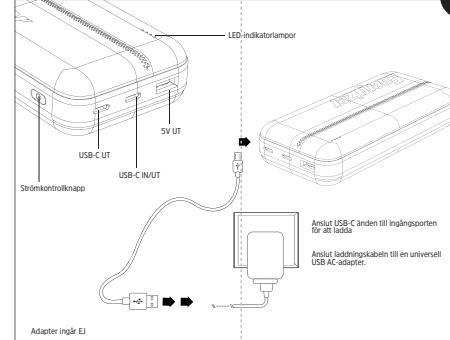

# Energizer

## UE10050CC



Завантажити посібник

UK

**Спецификација :**  
Модел: UE20050CC  
Акумулатор: Литиј-Полимерни  
Снажност: 20000mAh/ 74Wh (Макс.)  
Номинални Вхид: USB-C 5V/3A  
Номинални Вхид 1: USB-C 5V/3A  
Номинални Вхид 2: USB-C 5V/3A  
Номинални Вхид 3: USB-A 5V/2.4A  
Загљавни Вхид: 15W (Макс.)  
Размери: 145.5(Д) x 69(Ш) x 28.8(В) мм  
Вага: 400г ± 10г

### Вміст упаковки



### Як використовувати

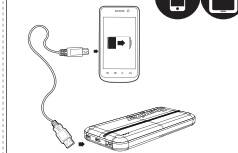

Натисніть кнопку живлення, щоб активувати зарядження на вашому пристрої.

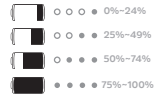

Розсветлення живлення  
Миготлива світло вказує на зарядження.  
Постійне світло вказує на повне зарядження.

### Як перезаряджати

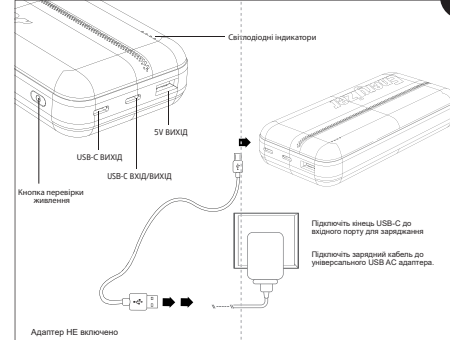

**Menaxhimi PowerSafe**  
Garantim kundit tregues dhe ngarkuesit së tepër për baterinë tuaj portativë dhe pajisjet.

**Shërbimi për Klientët**  
Për çdo pyetje në lidhje me produktin, ju lutemi na kontaktoni në [service@energizerpowerpacks.com](mailto:service@energizerpowerpacks.com)



**GARANCIJA**  
Të gjithë produktet nga data e blerjes janë kualifikuar për një garancie kohore të kufizuar. Është me shumicë informacione më të mëtejme garancinë, ju lutemi vizitoni: <http://www.energizerpowerpacks.com>

©2024 Energizer - Energizer, Energizer karaktere dhe shënime tregëtare janë marka të Energizer Brands, LLC dhe nënkombinime të këtyre dhe shërbimeve të tjerave nga Energizer International Corp.

UM\_2 UE20050CC\_SO\_11



**Управљање PowerSafe**  
Garantim kundit tregues dhe ngarkuesit së tepër për baterinë tuaj portativë dhe pajisjet.

**Korisnička podrška**  
Za svaku pitanja o proizvodu, molimo kontaktirajte nas na [service@energizerpowerpacks.com](mailto:service@energizerpowerpacks.com)



**GARANCIJA**  
Sve proizvode u ovom vremenu kvalifikovani su za ograničeno vreme garancije. Za više informacija o garanciji, molimo posetite: <http://www.energizerpowerpacks.com>

©2024 Energizer - Energizer, Energizer karaktere i shënime tregëtare janë marka të Energizer Brands, LLC dhe nënkombinime të këtyre dhe shërbimeve të tjerave nga Energizer International Corp.

UM\_2 UE20050CC\_SR\_11



**PowerSafe-baktering**  
Garantim kundit tregues dhe ngarkuesit së tepër për baterinë tuaj portativë dhe pajisjet.

**Kundtjänst**  
För eventuella frågor om produkten, vänligen kontakta oss på [service@energizerpowerpacks.com](mailto:service@energizerpowerpacks.com)



**GARANTI**  
Alle produkter er kvalificerede til begrænset tids garanti fra indkøbsdatoen. For mere garantiformation, besøg: <http://www.energizerpowerpacks.com>

©2024 Energizer - Energizer, Energizer karaktere og shënime tregëtare janë marka të Energizer Brands, LLC dhe nënkombinime të këtyre dhe shërbimeve të tjerave nga Energizer International Corp.

UM\_2 UE20050CC\_SV\_11



**Управління PowerSafe**  
Garantim kundit tregues dhe ngarkuesit së tepër për baterinë tuaj portativë dhe pajisjet.

**Обслуговування клієнтів**  
Для будь-яких питань про продукт, будь ласка, зв'яжіться з нами за адресою [service@energizerpowerpacks.com](mailto:service@energizerpowerpacks.com)



**GARANCIJA**  
Të gjithë produktet janë kualifikuar për një garancie kohore të kufizuar. Për më shumë informacione mbi të gjithë aspektet e garancisë, ju lutemi vizitoni: <http://www.energizerpowerpacks.com>

©2024 Energizer - Energizer, Energizer karaktere i shënime tregëtare janë marka të Energizer Brands, LLC dhe nënkombinime të këtyre dhe shërbimeve të tjerave nga Energizer International Corp.

UM\_2 UE20050CC\_UK\_11