

***BOSE***

---

OTWARTE SŁUCHAWKI DOUSZNE **ULTRA**

## Należy przeczytać i zachować wszystkie zalecenia dotyczące bezpieczeństwa i korzystania z tego produktu.

**CE** Firma Bose Corporation niniejszym deklaruje, że ten produkt jest zgodny z podstawowymi wymaganiami i zaleceniami określonymi w dyrektywie 2014/53/UE oraz innych obowiązujących dyrektywach UE. Deklaracja zgodności jest dostępna w następującej witrynie internetowej: [www.Bose.com/compliance](http://www.Bose.com/compliance)

**UK CA** Ten produkt jest zgodny ze wszystkimi obowiązującymi wymaganiami dokumentu Electromagnetic Compatibility Regulations 2016 oraz wszelkimi innymi przepisami obowiązującymi w Wielkiej Brytanii. Deklaracja zgodności jest dostępna w następującej witrynie internetowej: [www.Bose.com/compliance](http://www.Bose.com/compliance)

Firma Bose Corporation niniejszym deklaruje, że ten produkt jest zgodny z podstawowymi wymaganiami i zaleceniami określonymi w dokumencie Radio Equipment Regulations 2017 oraz wszelkich innych przepisach obowiązujących w Wielkiej Brytanii. Deklaracja zgodności jest dostępna w następującej witrynie internetowej: [www.Bose.com/compliance](http://www.Bose.com/compliance)

## Ważne zalecenia dotyczące bezpieczeństwa

Korzystaj wyłącznie z dodatków/akcesoriów zalecanych przez producenta.

Wykonanie wszystkich prac serwisowych należy zlecić wykwalifikowanemu personelowi. Wykonanie prac serwisowych jest konieczne w przypadku uszkodzenia urządzenia, na przykład w następujących okolicznościach: uszkodzenie przewodu zasilającego lub wtyczki, przedostanie się cieczy lub przedmiotów do wnętrza urządzenia, narażenie urządzenia na oddziaływanie deszczu lub wilgoci, nieprawidłowe funkcjonowanie lub upadek urządzenia.



### OSTRZEŻENIA/PRZESTROGI

- Aby zapobiec przypadkowemu poknięciu elementów, należy przechowywać produkt w miejscu niedostępnym dla małych dzieci i zwierząt domowych. Produkt zawiera baterię litowo-jonową, która może stwarzać zagrożenie w przypadku poknięcia tego elementu, należy niezwłocznie skorzystać z pomocy medycznej. Gdy produkt nie jest używany, powinien być przechowywany w miejscu niedostępnym dla dzieci i zwierząt domowych.
- Produkt nie jest przeznaczony do użytku przez dzieci.
- Aby zapobiec uszkodzeniu słuchu, nie należy używać słuchawek przy wysokim poziomie głośności. Przed założeniem słuchawek należy zmniejszyć głośność, a następnie stopniowo zwiększać ją do poziomu umożliwiającego komfortowe słuchanie.
- Aby zapobiec uszkodzeniu słuchu, nie należy wkładać głośnika słuchawki dousznej bezpośrednio do przewodu słuchowego. Słuchawki należy nosić z głośnikiem opartym na wewnętrznej powierzchni ucha i wążkiem za uchem. Informacje na temat sposobu noszenia słuchawek dousznych podano w sekcji str. 13.
- Korzystanie z tego produktu podczas prowadzenia pojazdu może być zabronione przez prawo w niektórych miejscach. Należy zachować ostrożność i przestrzegać obowiązujących przepisów. Należy natychmiast zaprzestać używania tego produktu, jeśli podczas prowadzenia pojazdu. przeszkadza on w zachowaniu uwagi lub zakłóca zdolność słyszenia dźwięków otoczenia, w tym alarmów i sygnałów ostrzegawczych.
- Należy zachować ostrożność w przypadku korzystania z tych słuchawek podczas wykonywania jakichkolwiek czynności wymagających uwagi. Nie wolno korzystać ze słuchawek w przypadku, gdy brak możliwości wyraźnego usłyszenia dźwięków otoczenia może stwarzać zagrożenie dla użytkownika lub innych osób, np. podczas jazdy na rowerze, poruszania się w miejscach o dużym natężeniu ruchu drogowego, w pobliżu placu budowy lub torów kolejowych itp.
- NIE należy zanurzać produktu w wodzie ani wystawiać go na działanie wody przez dłuższy czas.
- Należy natychmiast wyjąć słuchawki w przypadku zauważenia ciepła pochodzącego z produktu.



Produkt zawiera małe części, które mogą spowodować zadławienie. Nie jest on odpowiedni dla dzieci w wieku poniżej trzech lat.



Produkt zawiera elementy magnetyczne. Aby uzyskać informacje dotyczące wpływu tych elementów na funkcjonowanie implantów medycznych, należy skontaktować się z lekarzem.

- NIE wolno modyfikować urządzenia bez zezwolenia.
- Należy zachować odpowiednią odległość urządzenia od ognia i źródeł ciepła. NIE umieszczaj źródeł otwartego ognia (np. zapalonych świec) na urządzeniu ani w jego pobliżu.
- Urządzenia należy używać wyłącznie z zasilaczem LPS atestowanym przez odpowiednią instytucję, zgodnym z lokalnymi przepisami (np. UL, CSA, VDE, CCC).
- Baterie/akumulatory dostarczone z tym produktem mogą spowodować pożar lub oparzenie chemiczne w przypadku niewłaściwego obchodzenia się z nimi, nieprawidłowej wymiany lub wymiany na baterię/akumulator niewłaściwego typu.
- W przypadku wycieku cieczy z baterii nie wolno dopuścić do kontaktu tej cieczy ze skórą lub oczami. W przypadku kontaktu cieczy z baterii ze skórą lub oczami należy skorzystać z pomocy medycznej.
- Należy chronić produkty z bateriami przed zbyt wysokimi temperaturami (np. nie wolno przechowywać ich w miejscu narażonym na bezpośrednie światło słoneczne, ogień itp.).
- Przed rozpoczęciem ładowania należy zetrzeć pot ze słuchawek dousznych i futerału z ładowarką.
- Stopnie ochrony IPX4 i IPX1 nie dotyczą warunków stałego oddziaływania czynników, a ponadto poziom ochrony może się zmniejszać w wyniku normalnego zużycia sprzętu.

**UWAGA:** Urządzenie zostało przetestowane i uznane za zgodne z wymaganiami dotyczącymi urządzeń cyfrowych klasy B, określonymi w części 15 przepisów komisji FCC. Te limity określono w celu zapewnienia uzasadnionej ochrony przed zakłóceniami w instalacjach budynków mieszkalnych. Urządzenie wytwarza i wykorzystuje energię promieniowania o częstotliwości radiowej i może powodować zakłócenia komunikacji radiowej, jeżeli nie jest zainstalowane i użytkowane zgodnie z zaleceniami producenta. Nie można zagwarantować, że działanie niektórych instalacji nie będzie zakłócać. Jeżeli urządzenie zakłóca odbiór radiowy lub telewizyjny, co można sprawdzić poprzez jego wyłączenie i ponownie włączenie, zakłócenia tego typu można eliminować, korzystając z następujących metod:

- Zmiana ustawienia lub lokalizacji produktu albo anteny odbiorczej.
- Zwiększenie odległości pomiędzy urządzeniem a odbiornikiem.
- Podłączenie urządzenia do gniazda sieci elektrycznej w innym obwodzie niż ten, do którego podłączony jest odbiornik.
- Skonsultowanie się z dystrybutorem lub doświadczonym technikiem radiowo-telewizyjnym w celu uzyskania pomocy technicznej.

Modyfikacje urządzenia, które nie zostały wyraźnie zatwierdzone przez firmę Bose Corporation, mogą spowodować anulowanie prawa użytkownika do korzystania z urządzenia.

To urządzenie jest zgodne z częścią 15 przepisów komisji FCC i standardami RSS organizacji ISED Canada dotyczącymi licencji. Zezwolenie na użytkowanie urządzenia jest uzależnione od spełnienia następujących dwóch warunków: (1) urządzenie nie może powodować szkodliwych zakłóceń i (2) musi być odporne na zakłócenia zewnętrzne, łącznie z zakłóceniami powodującymi nieprawidłowe funkcjonowanie.

To urządzenie jest zgodne z dopuszczalnymi wartościami granicznymi narażenia na promieniowanie, określonymi dla populacji ogólnej przez komisję FCC i organizację ISED Canada. Ten nadajnik nie powinien znajdować się w pobliżu innej anteny ani nadajnika i nie powinien działać w połączeniu z takimi urządzeniami.

**FCC ID:** A94926L / A94926R | **IC:** 3232A-926L / 3232A-926R

**Model futerału:** 438926 | **Model prawej słuchawki dousznej:** 926R | **Model lewej słuchawki dousznej:** 926L

Słuchawki douszne w tym systemie uzyskały certyfikat zgodnie z przepisami Radio Law.



020-230336  
020-230337

CAN ICES-3(B)/NMB-3(B)

**Europa:** Zakres częstotliwości roboczej urządzenia 2400–2483,5 MHz. | Maksymalna moc nadawcza poniżej 20 dBm EIRP.

## Informacje dotyczące SAR

Słuchawka douszna	Zmierzona wartość 1-g SAR W/kg	Zmierzona wartość 10-g SAR W/kg
Lewa	0,46	0,18
Prawa	0,57	0,22



Ten symbol oznacza, że produktu nie wolno utylizować razem z odpadami komunalnymi. Produkt należy dostarczyć do odpowiedniego miejsca zbiórki w celu recyklingu. Prawidłowa utylizacja i recykling ułatwiają ochronę zasobów naturalnych, ludzkiego zdrowia i środowiska naturalnego. Aby uzyskać więcej informacji dotyczących utylizacji i recyklingu tego produktu, należy skontaktować się z samorządem lokalnym, zakładem utylizacji odpadów lub sklepem, w którym produkt został zakupiony.

## Rozporządzenia techniczne dotyczące urządzeń radiowych małej mocy

Bez zgody udzielonej przez komisję NCC żadna firma, przedsiębiorstwo ani użytkownik nie ma prawa zmieniać częstotliwości, zwiększać mocy nadawczej ani modyfikować oryginalnych parametrów oraz sposobu działania zatwierdzonych urządzeń radiowych małej mocy. Urządzenia radiowe małej mocy nie powinny wpływać na bezpieczeństwo lotnicze ani zakłócać komunikacji służbowej. W przypadku stwierdzenia zakłóceń użytkownik ma obowiązek natychmiast zaprzestać użytkowania urządzenia do momentu ustąpienia zakłóceń. Komunikacja służbowa oznacza komunikację radiową prowadzoną zgodnie z ustawą Prawo telekomunikacyjne. Urządzenia radiowe małej mocy ulegają zakłóceniom pochodzącym z komunikacji służbowej lub urządzeń promieniujących w radiowym pasmie ISM.

**NIE wolno** samodzielnie wyjmować akumulatorowej baterii litowo-jonowej z tego urządzenia. W celu wyjęcia tego elementu należy skontaktować się z lokalnym sprzedawcą produktów firmy Bose lub z wykwalifikowanym technikiem.



廢電池請回收

Zużyte baterie należy prawidłowo utylizować zgodnie z lokalnymi przepisami. Nie spalać.



R33807  
RoHS



R-C-Bos-926L (L)  
R-C-Bos-926R (R)  
R-R-Bos-438926 (futerale)  
보스코리아 유한회사

Nazwy i zawartość toksycznych lub szkodliwych substancji albo pierwiastków						
Nazwa części	Toksyczne lub szkodliwe substancje albo pierwiastki					
	Ołów (Pb)	Rtęć (Hg)	Kadm (Cd)	Sześciowartościowy chrom (Cr(VI))	Polibromowany bifenyl (PBB)	Polibromowany difenyloeter (PBDE)
Obwody drukowane (PCB)	X	o	o	o	o	o
Części metalowe	X	o	o	o	o	o
Części plastikowe	o	o	o	o	o	o
Głośniki	X	o	o	o	o	o
Przewody	X	o	o	o	o	o

Tę tabelę przygotowano zgodnie z wymaganiami normy SJ/T 11364.

O: Oznacza, że dana substancja toksyczna lub szkodliwa, zawarta we wszystkich jednorodnych materiałach dla tej części, nie przekracza limitu określonego w normie GB/T 26572.

X: Oznacza, że dana substancja toksyczna lub szkodliwa, zawarta w co najmniej jednym z jednorodnych materiałów użytych w tej części, przekracza limit określony w normie GB/T 26572.

Nazwa wyposażenia: Słuchawki douszne i futerał z ładowarką Oznaczenie typu: 438926						
Nazwa części	Substancje objęte ograniczeniami wraz z symbolami chemicznymi					
	Ołów (Pb)	Rtęć (Hg)	Kadm (Cd)	Sześciowartościowy chrom (Cr <sup>+6</sup> )	Polibromowane bifenyle (PBB)	Polibromowane difenyloetery (PBDE)
Obwody drukowane (PCB)	-	o	o	o	o	o
Części metalowe	-	o	o	o	o	o
Części plastikowe	o	o	o	o	o	o
Głośniki	-	o	o	o	o	o
Przewody	-	o	o	o	o	o

**Uwaga 1:** Symbol „o” oznacza, że zawartość procentowa substancji objętej ograniczeniem nie przekracza wartości referencyjnej.

**Uwaga 2:** Symbol „-” oznacza, że do substancji objętej ograniczeniem zastosowanie ma wyłączenie.

**Data produkcji:** Ósma cyfra numeru seryjnego oznacza rok produkcji. Na przykład cyfra „4” oznacza rok 2014 lub 2024.

**Importerzy:** Bose Electronics (Shanghai) Company Limited, Level 6, Tower D, No. 2337 Gudai Rd. Minhang District, Shanghai 201100 | Bose Products B.V., Gorslaan 60, 1441 RG Purmerend, The Netherlands | Bose de México S. de R.L. de C.V., Avenida Prado Sur #150, Piso 2, Interior 222 y 223, Colonia Lomas de Chapultepec V Sección, Miguel Hidalgo, Ciudad de México, C.P. 11000 Numer telefonu: +5255 (5202) 3545 | Bose Limited (H.K.), 7F., No.2, Sec. 3, Minsheng E. Road, Zhongshan Dist. Taipei City 10480, Numer telefonu: +886-2-2514 7676 | Bose Limited, Bose House, Quayside Chatham Maritime, Chatham, Kent, ME4 4QZ, Wielka Brytania

**Pojemność wyjściowa:** 350 mAh | **Klasa IPXX:** IPX4 (dla słuchawek dousznych), IPX1 (dla futerału z ładowarką)

**Zasilanie lewej słuchawki dousznej:** 5 V (prąd stały), 0,013 A | **Zasilanie prawej słuchawki dousznej:** 5 V (prąd stały), 0,013 A

Numer CMIIT ID znajduje się na opakowaniu.

**Warunki użytkowania firmy Bose** dotyczące tego produktu: [worldwide.Bose.com/termsfuse](https://www.worldwide.Bose.com/termsfuse)

**Informacje o licencjach:** Aby wyświetlić informacje o licencjach dotyczących pakietów oprogramowania innych firm, dołączonych do otwartych słuchawek dousznych Bose Ultra, należy użyć aplikacji Bose. Te informacje są dostępne w menu Ustawienia.

Apple, logo Apple, iPad oraz iPhone są znakami towarowymi firmy Apple Inc. zarejestrowanymi w Stanach Zjednoczonych i w innych krajach. Znak towarowy iPhone jest używany w Japonii na podstawie licencji firmy Aiphone K.K. App Store jest znakiem usługowym firmy Apple Inc.

Znak „Made for Apple” oznacza, że dane akcesorium zostało zaprojektowane pod kątem współpracy z produktami firmy, które są na nim wyszczególnione, i poddane procesowi certyfikacji potwierdzającemu spełnienie standardów jakości firmy Apple. Firma Apple nie ponosi odpowiedzialności za działanie tego urządzenia ani jego zgodność z przepisami lub normami bezpieczeństwa.

Znak słowny i logo *Bluetooth*® są zastrzeżonymi znakami towarowymi firmy Bluetooth SIG, Inc., używanymi przez firmę Bose Corporation na podstawie licencji.

Google, Android i Google Play są znakami towarowymi firmy Google LLC.

Snapdragon Sound jest produktem firmy Qualcomm Technologies, Inc. i/lub jej podmiotów zależnych. Qualcomm, Snapdragon i Snapdragon Sound są znakami towarowymi lub zastrzeżonymi znakami towarowymi firmy Qualcomm Incorporated.

Nazwy USB Type-C® i USB-C® są zastrzeżonymi znakami towarowymi należącymi do organizacji USB Implementers Forum.

Bose, logo B i SimpleSync są znakami towarowymi firmy Bose Corporation. I Siedziba główna firmy Bose Corporation: 1-877-230-5639 | ©2024 Bose Corporation. Żadnej części tej publikacji nie wolno powielać, modyfikować, rozpowszechniać ani wykorzystywać w inny sposób bez uprzedniego uzyskania pisemnego zezwolenia.

## Prosimy o wpisanie i zachowanie poniższych informacji

Kod daty słuchawek dousznych znajduje się na płaskiej powierzchni wewnętrznej słuchawki dousznej. Numery modelu i numer seryjny futerału z ładowarką znajdują się na pokrywie futerału z ładowarką.

Numer seryjny: \_\_\_\_\_  
Numer modelu: 438926

Należy zachować dowód zakupu. Warto teraz zarejestrować zakupiony produkt firmy Bose. Można to zrobić w łatwy sposób w witrynie internetowej [worldwide.Bose.com/ProductRegistration](https://www.worldwide.Bose.com/ProductRegistration)

**ZAWARTOŚĆ PAKIETU Z PRODUKTEM**

Zawartość pakietu z produktem.....	11
------------------------------------	----

**KONFIGURACJA APLIKACJI BOSE**

Pobieranie aplikacji Bose .....	12
Dodawanie słuchawek do istniejącego konta.....	12

**KORZYSTANIE Z PRODUKTU**

Zakładanie słuchawek dousznych.....	13
Sprawdzanie dopasowania .....	14

**ZASILANIE**

Włączanie zasilania .....	15
Wyłączanie zasilania.....	16

**STEROWANIE SŁUCHAWKAMI DOUSZNYMI**

Odtwarzanie multimediów.....	17
Regulacja głośności.....	18
Głośność automatyczna .....	18
Połączenia telefoniczne .....	19
Powiadomienia o połączeniach .....	19
Dostosowanie korektora dźwięku .....	19

**SKRÓTY**

Korzystanie ze skrótów.....	20
Zmiana lub wyłączenie skrótów .....	20

## IMMERSYJNY DŹWIĘK

Ustawienia immersyjnego dźwięku .....	21
Zmianianie ustawień immersyjnego dźwięku .....	22
Zmianianie trybu.....	22
Korzystanie ze skrótu.....	22
Immersyjny dźwięk podczas połączenia telefonicznego .....	22
Kalibracja immersyjnego dźwięku .....	22

## TRYBY SŁUCHANIA

Tryby.....	23
Zmianianie trybu.....	24
Dodawanie lub usuwanie trybów w słuchawkach dousznych.....	24

## POLECENIA GŁOSOWE URZĄDZENIA

Funkcje poleceń głosowych urządzenia.....	25
---	----

## BATERIA

Ładowanie baterii słuchawek dousznych.....	26
Ładowanie baterii futerału z ładowarką.....	27
Sprawdzanie poziomu naładowania baterii słuchawek dousznych .....	28
Podczas korzystania ze słuchawek dousznych.....	28
Podczas ładowania słuchawek dousznych.....	28
Sprawdzanie poziomu naładowania baterii futerału .....	28
Czas ładowania .....	29

## STAN SŁUCHAWEK DOUSZNYCH I FUTERAŁU Z ŁADOWARKĄ

Wskaźniki stanu słuchawek dousznych .....	30
Stan <i>Bluetooth</i> <sup>®</sup> .....	30
Stan baterii i aktualizacji oraz błędy.....	31
Wskaźnik stanu futerału z ładowarką.....	32
Stan baterii i aktualizacji oraz błędy.....	32



**POŁĄCZENIA BLUETOOTH**

Łączenie przy użyciu aplikacji Bose.....	33
Łączenie przy użyciu menu <i>Bluetooth</i> urządzenia .....	33
Odłączanie urządzenia .....	34
Ponowne podłączanie urządzenia.....	35
Ponowne podłączanie do ostatnio podłączonego urządzenia.....	35
Ponowne nawiązywanie połączenia z innym urządzeniem.....	35
Podłączanie innego urządzenia .....	36
Przełączanie między dwoma podłączonymi urządzeniami.....	36
Czyszczenie listy urządzeń słuchawek dousznych.....	37
Tylko urządzenia z systemem Android™ .....	38
Łączenie przy użyciu funkcji Fast Pair.....	38
Technologia Snapdragon Sound™ .....	39

**PODŁĄCZANIE PRODUKTÓW BOSE**

Łączenie z głośnikiem inteligentny głośnik Bose lub inteligentna listwa głośnikowa Bose.....	40
Zalety.....	40
Zgodne produkty .....	40
Ustanów połączenie przy użyciu aplikacji Bose .....	41
Ponowne podłączanie głośnika inteligentny głośnik Bose lub inteligentna listwa głośnikowa Bose.....	41
Użycie funkcji Personal Surround ze zgodną inteligentną listwą głośnikową Bose.....	42
Zalety.....	42
Wyłączanie funkcji Personal Surround .....	42
Dostosowywanie ustawień dźwięku funkcji Personal Surround.....	42
Immersyjny dźwięk i skróty przy włączonej funkcji Personal Surround.....	42

<b>ODPORNOŚĆ NA DZIAŁANIE POTU I NIEKORZYSTNYCH WARUNKÓW POGODOWYCH .....</b>	<b>43</b>
---	-----------

**KONSERWACJA**

Przechowywanie słuchawek dousznych.....	44
Czyszczenie słuchawek dousznych i futerału z ładowarką.....	44
Części zamienne i akcesoria.....	44
Ograniczona gwarancja.....	44
Aktualizacja słuchawek dousznych.....	45
Aktualizacja futerału z ładowarką.....	45
Kod daty słuchawek dousznych .....	45
Odczytywanie numeru seryjnego futerału z ładowarką.....	45

**ROZWIĄZYWANIE PROBLEMÓW**

Podstawowe rozwiązania.....	46
Inne rozwiązania .....	46
Ponowne uruchamianie słuchawek dousznych i futerału z ładowarką.....	56
Przywrócenie fabrycznych ustawień słuchawek dousznych .....	57

## ZAWARTOŚĆ PAKIETU Z PRODUKTEM

Sprawdź, czy w pakiecie znajdują się poniższe elementy:



Otwarte słuchawki douszne Bose Ultra

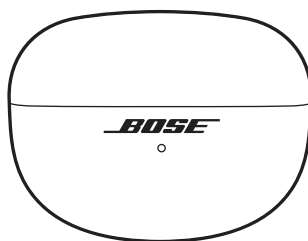

Futerak z ładowarką

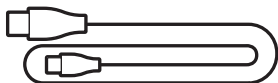

Przewód USB Type-C® do USB-A

**UWAGA:** Nie wolno korzystać z produktu, jeżeli jakkolwiek jego część jest uszkodzona lub jeśli brakuje jakiejś części. Aby zapoznać się z artykułami dotyczącymi rozwiązywania problemów, filmami oraz informacjami dotyczącymi naprawy lub wymiany produktu, skorzystaj z następującej witryny internetowej: [support.Bose.com/UOE](https://support.Bose.com/UOE).

Aplikacja Bose pozwala skonfigurować słuchawki douszne i sterować nimi przy użyciu dowolnego urządzenia, takiego jak smartfon lub tablet.

Korzystając z aplikacji, można zarządzać połączeniami *Bluetooth* i ustawieniami słuchawek dousznych, dostosować ustawienia dźwięku, wybrać język komunikatów głosowych i uzyskać dostęp do aktualizacji i nowych funkcji udostępnianych przez firmę Bose.

**UWAGA:** Jeżeli utworzono już konto Bose dla innego produktu Bose, zobacz „Dodawanie słuchawek do istniejącego konta”.

## POBIERANIE APLIKACJI BOSE

1. Pobierz aplikację Bose przy użyciu urządzenia.



2. Postępuj zgodnie z instrukcjami wyświetlanymi w aplikacji.

## DODAWANIE SŁUCHAWEK DO ISTNIEJĄCEGO KONTA

Aby dodać otwarte słuchawki douszne Bose Ultra, należy otworzyć aplikację Bose i dodać słuchawki douszne na ekranie z listą produktów.

## ZAKŁADANIE SŁUCHAWEK DOUSZNYCH

1. Przytrzymaj część słuchawki dousznej w kształcie wałka w taki sposób, żeby przycisk był u góry, a oznaczenie **R** (prawa) lub **L** (lewa) było skierowane do Ciebie.

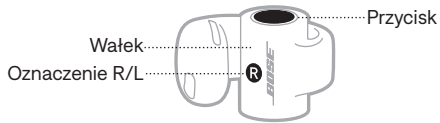

2. Zaczep słuchawkę douszną na uchu, a następnie owiń wałek tak, aby spoczywał za uchem.

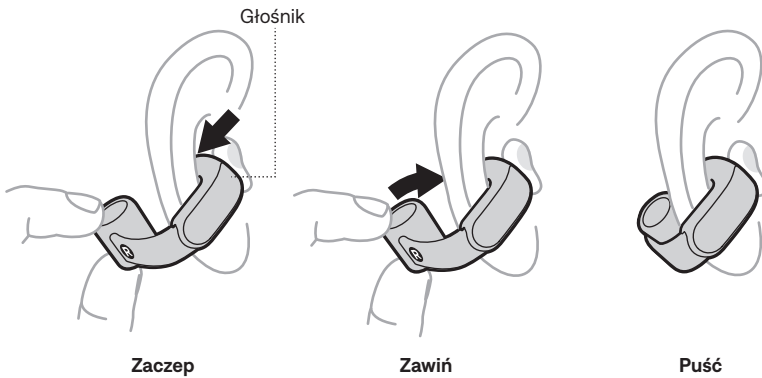

3. Aby zapewnić najlepszą wydajność i jakość dźwięku, należy ustawić słuchawki douszne tak, aby znajdowały się na uchu pod kątem około 45°. Jeśli takie ustawienie nie jest wygodne lub słuchawki nie są stabilnie umocowane, przesuń je lekko w górę lub w dół, aby znaleźć najlepsze ustawienie dla siebie.



4. Sprawdź dopasowanie (zobacz str. 14).
5. Powtórz kroki od 1–4, aby włożyć do ucha drugą słuchawkę.

## SPRAWDZANIE DOPASOWANIA

Poruszaj głową w dół i w górę oraz na boki, aby sprawdzić, czy słuchawki douszne są włożone stabilnie i wygodnie. Następnie sprawdź dopasowanie przy użyciu lusterka.

### PRAWDŁOWE DOPASOWANIE

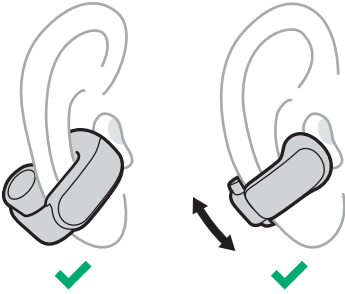

- Wążek słuchawki dousznej znajduje się za uchem, a przycisk jest skierowany w górę.
- Głośnik słuchawki dousznej jest oparty na wewnętrznej powierzchni ucha i nie znajduje się w kanale słuchowym.
- Słuchawka douszna jest umocowana na uchu pod kątem 45°, jednak dla wygody można przesunąć ją lekko w górę lub w dół.
- Słuchawka douszna jest ułożona wygodnie i stabilnie.

### NIEPRAWDŁOWE DOPASOWANIE

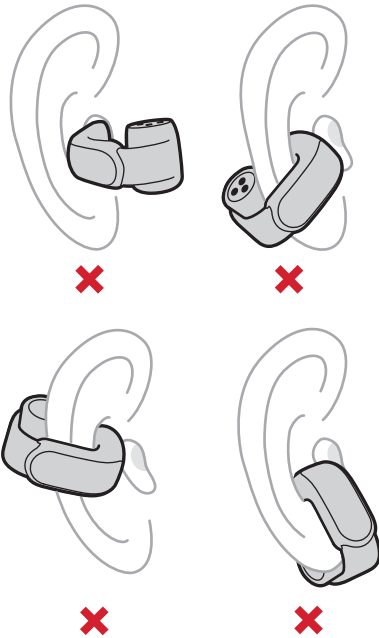

- Wążek słuchawki dousznej znajduje się przed uchem lub przycisk jest skierowany w dół.
- Słuchawka douszna jest umieszczona w kanale słuchowym zamiast opierać się na wewnętrznej powierzchni ucha.
- Słuchawka douszna jest skierowana pod kątem w dół w stronę brody lub ust.
- Słuchawka douszna jest ułożona niewygodnie, uciska ucho lub wydaje się zbyt luźna lub niestabilna.

## WŁĄCZANIE ZASILANIA

Otwórz futerał z ładowarką.

Zasilanie słuchawek zostanie włączone. Wskaźniki stanu słuchawek dousznych zostaną włączone zależnie od stanu ładowania (zobacz str. 30). Segmenty wskaźnika stanu futerału z ładowarką są włączane zgodnie z bieżącym poziomem naładowania baterii futerału (zobacz str. 32).

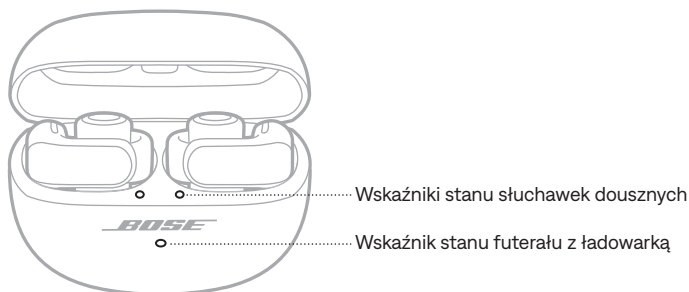

**UWAGA:** Po wyjęciu słuchawek z futerału z ładowarką zamknij futerał, aby ograniczyć zużycie baterii i zapobiec zanieczyszczeniu futerału.

## WYŁĄCZANIE ZASILANIA

1. Umieść obie słuchawki douszne w futerału z ładowarką.

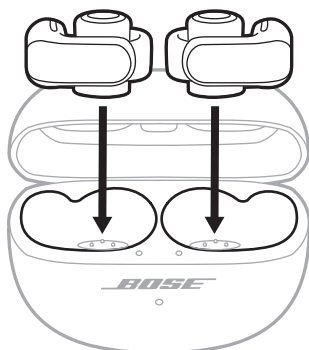

Słuchawki douszne odłączą się od urządzenia i wyłączą się. Wskaźniki stanu słuchawek dousznych zostaną włączone zależnie od stanu ładowania (zobacz str. 32).

2. Zamknij futerał.

Segmenty wskaźnika stanu futerału z ładowarką są włączane zgodnie z bieżącym poziomem naładowania baterii futerału (zobacz str. 32).

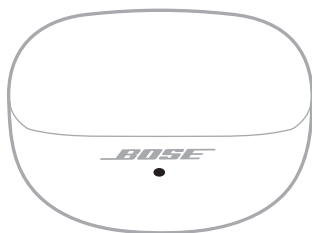



Przycisk znajduje się w górnej części elementu w kształcie wałka na każdej z słuchawek dousznych. Za pomocą przycisków można sterować odtwarzaniem multimedialnych, głośnością, połączeniami telefonicznymi i skrótem (zobacz str. 20).



**UWAGA:** Do sterowania wszystkimi funkcjami z wyjątkiem głośności można używać zamiennie przycisków na lewej i prawej słuchawce dousznej. W przypadku sterowania głośnością funkcje przycisków na lewej i prawej słuchawce dousznej są różne (zobacz str. 18).

## ODTWARZANIE MULTIMEDIÓW

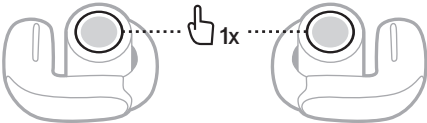
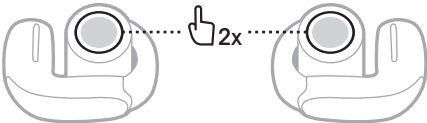
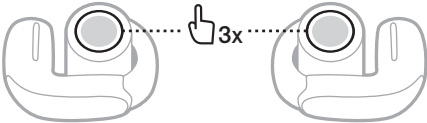
CZYNNOŚĆ	PROCEDURA
<b>Rozpoczynanie/ wstrzymywanie odtworzenia</b>	Naciśnij przycisk na dowolnej słuchawce dousznej. 
<b>Przejdź do następnej ścieżki</b>	Naciśnij dwukrotnie przycisk na dowolnej słuchawce dousznej. 
<b>Przejdź do poprzedniej ścieżki</b>	Naciśnij trzykrotnie przycisk na dowolnej słuchawce dousznej. 

## REGULACJA GŁOŚNOŚCI

CZYNNOŚĆ	PROCEDURA	
<b>Zwiększanie poziomu głośności</b>	<p>Naciśnij dwukrotnie i przytrzymaj przycisk na prawej słuchawce dousznej.</p> <p>Przytrzymanie przycisku powoduje zwiększenie głośności. Zwolnij przycisk po uzyskaniużądanego poziomu głośności.</p>	
<b>Zmniejszanie poziomu głośności</b>	<p>Naciśnij dwukrotnie i przytrzymaj przycisk na lewej słuchawce dousznej.</p> <p>Przytrzymanie przycisku powoduje zmniejszenie głośności. Zwolnij przycisk po uzyskaniużądanego poziomu głośności.</p>	

**PORADA:** Do zwiększania lub zmniejszania głośności można również użyć regulatorów urządzenia lub aplikacji Bose.

### Głośność automatyczna

Słuchawki douszne mogą automatycznie regulować głośność dźwięku w zależności od poziomu hałasu wokół użytkownika. Pomaga to utrzymać stałą głośność dźwięku w stosunku do otoczenia.

Gdy funkcja Głośność automatyczna jest włączona, a poziom hałasu wzrośnie powyżej podstawowego ustawienia głośności, głośność dźwięku wzrośnie proporcjonalnie po kilku sekundach. Gdy poziom hałasu spadnie, głośność dźwięku powróci do ustawienia podstawowego.

#### UWAGI:

- Zwiększenie głośności dźwięku w odpowiedzi na hałas może potrwać kilka sekund.
- Gdy wykonujesz lub odbierasz połączenie telefoniczne, funkcja Głośność automatyczna jest tymczasowo wyłączona. Po zakończeniu połączenia nastąpi powrót do poprzedniego ustawienia Głośność automatyczna.

### Włączanie funkcji Głośność automatyczna

Funkcja Głośność automatyczna jest domyślnie wyłączona. Aby włączyć funkcję Głośność automatyczna, użyj aplikacji Bose. Ta opcja jest dostępna w menu Ustawienia.

### Ręczna regulacja głośności, gdy włączona jest funkcja Głośność automatyczna

Aby ręcznie dostosować głośność, użyj elementów sterujących słuchawek dousznych (zobacz „Regulacja głośności”) lub elementów sterujących głośnością na urządzeniu, aż usłyszysz zmianę głośności.

**UWAGA:** Jeśli słuchawki douszne aktywnie zwiększają poziom głośności dźwięku z powodu hałasu, ręczna regulacja głośności może mieć minimalny lub tylko tymczasowy efekt, chyba że zwiększysz ustawienie podstawowe powyżej bieżącego poziomu. Aby zmniejszyć poziom głośności w tej sytuacji, wyłącz funkcję Głośność automatyczna za pomocą aplikacji Bose.

## POŁĄCZENIA TELEFONICZNE

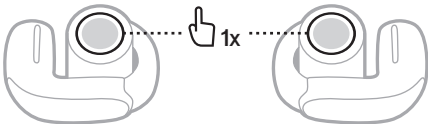
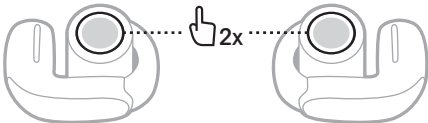
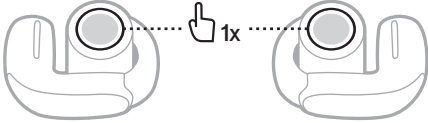
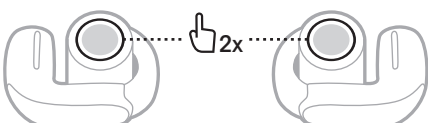
CZYNNOŚĆ	PROCEDURA
<b>Odbieranie połączenia telefonicznego</b>	Naciśnij przycisk na dowolnej słuchawce dousznej. 
<b>Kończenie/ odrzucanie połączenia telefonicznego</b>	Naciśnij dwukrotnie przycisk na dowolnej słuchawce dousznej. 
<b>Odbieranie nowego połączenia przychodzącego i zawieszanie bieżącej rozmowy</b>	Naciśnij przycisk na dowolnej słuchawce dousznej. 
<b>Odrzucanie nowego połączenia przychodzącego i kontynuowanie bieżącej rozmowy</b>	Naciśnij dwukrotnie przycisk na dowolnej słuchawce dousznej. 

### Powiadomienia o połączeniach

Komunikaty głosowe informują o połączeniach przychodzących i stanie połączeń.

Aby wyłączyć funkcję powiadamiania o połączeniach telefonicznych, należy wyłączyć komunikaty głosowe przy użyciu aplikacji Bose. Ta opcja jest dostępna w menu Ustawienia.

### DOSTOSOWANIE KOREKTORA DŹWIĘKU

Aby dostosować poziom tonów niskich, średnich i wysokich, należy użyć aplikacji Bose. Te opcje są dostępne na ekranie sterowania urządzeniami.

**UWAGA:** Przy wysokim poziomie głośności efekty tych ustawień mogą być ograniczone w celu uniknięcia zniekształceń.

Skrót umożliwia szybki i łatwy dostęp do jednej z następujących funkcji:

- Cykliczne przełączanie trybów (zobacz str. 23)
- Cykliczne przełączanie ustawień immersyjnego dźwięku (zobacz str. 21)
- Ponowne podłączanie urządzenia (zobacz str. 35) lub przełączanie między połączonymi urządzeniami (zobacz str. 36)
- Obsługa poleceń głosowych urządzenia (zobacz str. 25)

**UWAGA:** Domyślnie cykliczne przełączanie trybów jest ustawione jako skrót dla obu słuchawek dousznych.

## KORZYSTANIE ZE SKRÓTU

Naciśnij i przytrzymaj przycisk na dowolnej słuchawce dousznej.

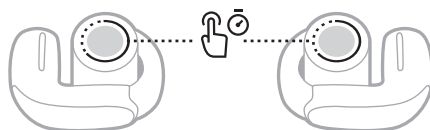

## ZMIANA LUB WYŁĄCZENIE SKRÓTU

Aby zmienić lub wyłączyć skrót albo przypisać inny skrót do każdej słuchawki dousznej, użyj aplikacji Bose. Aby uzyskać dostęp do tej opcji, dotknij pozycji Skrót na ekranie sterowania urządzeniami.

**UWAGA:** Jeśli do każdej słuchawki dousznej został przypisany inny skrót, należy nacisnąć i przytrzymać przycisk odpowiedniej słuchawki dousznej. Po umieszczeniu jednej z słuchawek dousznych w futerale, można użyć tylko skrót przypisanego do drugiej słuchawki dousznej.

Immersyjny dźwięk przenosi to, co słyszysz, z głowy i umieszcza przed Tobą — dzięki czemu zawsze znajdujesz się w punkcie, w którym najlepiej słyhać wrażenia akustyczne. Sprawia to wrażenie, jakby dźwięk dochodził spoza słuchawek dousznych, co przekłada się na bardziej naturalne wrażenia słuchowe. Immersyjny dźwięk działa z dowolną treścią przesyłaną strumieniowo z każdego źródła, przenosząc ją na nowy poziom dzięki lepszej czystości dźwięku i bogatszej jakości dźwięku.

**UWAGA:** Gdy wykonujesz lub odbierasz połączenie telefoniczne, funkcja immersyjnego dźwięku jest tymczasowo wyłączona (zobacz str. 22).

## USTAWIENIA IMMERSYJNEGO DŹWIĘKU

USTAWIENIE	OPIS	KIEDY UŻYWAĆ
Ruch	<p>Dźwięk wydobywa się z dwóch głośników stereo umieszczonych przed Tobą, które podążają za ruchami Twojej głowy.</p> <p><b>UWAGA:</b> To ustawienie jest używane domyślnie w trybie Immersja.</p>	<p>Użyj, aby uzyskać najspójniejsze wrażenia. Najlepiej używać, gdy wykonujesz czynności wymagające częstego odwracania głowy lub patrzenia w dół.</p>
Nieruchomy	<p>Dźwięk wydobywa się z dwóch głośników stereo znajdujących się przed Tobą, które pozostają na swoim miejscu, gdy poruszasz głową.</p> <p><b>UWAGI:</b></p> <ul style="list-style-type: none"> <li>• Kilka sekund po tym, jak przestaniesz poruszać głową, głośniki ponownie skupią się na Twojej pozycji.</li> <li>• Aby uzyskać dostęp do tego ustawienia, użyj aplikacji Bose celu zmienienia ustawienia immersyjnego dźwięku, utworzenia trybu niestandardowego (zobacz str. 23) lub ustawienia skrótów do przełączania się między ustawieniami dźwięku immersyjnego (zobacz str. 22).</li> </ul>	<p>Użyj, aby uzyskać najbardziej realistyczne i mocne wrażenia. Najlepiej używać, gdy jesteś nieruchomo.</p>
Wyłączony	<p>Dźwięk brzmi tak, jakby pochodził z Twoich słuchawek dousznych.</p> <p><b>UWAGA:</b> To ustawienie jest używane domyślnie w trybie Stereo.</p>	<p>Użyj, gdy chcesz słyhać muzyki w klasyczny sposób lub oszczędzać baterie.</p>

## ZMIENIANIE USTAWIEŃ IMMERSYJNEGO DŹWIĘKU

Możesz zmienić ustawienie immersyjnego dźwięku, zmieniając tryb lub ustawiając skrót do przełączania się między ustawieniami dźwięku immersyjnego.

**PORADA:** Ustawienie immersyjnego dźwięku można zmienić także przy użyciu aplikacji Bose. Ta opcja jest dostępna na ekranie sterowania urządzeniami.

### Zmianianie trybu

Aby uzyskać informacje na temat zmiany trybu, zobacz str. 24.

**UWAGA:** Możesz także utworzyć niestandardowy tryb z preferowanymi ustawieniami immersyjnego dźwięku (zobacz str. 23).

### Korzystanie ze skrótów

Możesz ustawić skrót do przełączania się między ustawieniami immersyjnego dźwięku. Spowoduje to tymczasowe dostosowanie bieżącego trybu do momentu wyłączenia słuchawek dousznych lub zmiany trybu.

**UWAGA:** Aby zmienić ustawienie immersyjnego dźwięku przy użyciu słuchawek dousznych, należy ustawić je jako skrót (zobacz str. 20).

1. Naciśnij i przytrzymaj przycisk słuchawki dousznej przypisany do tego skrót.

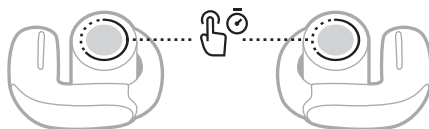

Zostaną odtworzone w pętli wskazówki głosowe informujące o poszczególnych ustawieniach immersyjnego dźwięku.

2. Kiedy usłyszysz nazwę preferowanego ustawienia, zwolnij przycisk.

## IMMERSYJNY DŹWIĘK PODCZAS POŁĄCZENIA TELEFONICZNEGO

Gdy wykonujesz lub odbierasz połączenie telefoniczne, funkcja immersyjnego dźwięku jest tymczasowo wyłączona. Po zakończeniu połączenia słuchawki douszne powrócą do poprzedniego ustawienia immersyjnego dźwięku.

## KALIBRACJA IMMERSYJNEGO DŹWIĘKU

Jeśli immersyjny dźwięk nie brzmi odpowiednio lub wydaje się zbyt bliski, można skalibrować tę funkcję w celu lepszego dopasowania jej do ułożenia słuchawek dousznych w uszach. Kalibracja jest zapisana w słuchawkach dousznych i zostanie użyta w przypadku włączenia immersyjnego dźwięku w przyszłości.

Aby skalibrować immersyjny dźwięk, użyj aplikacji Bose. Ta opcja jest dostępna w menu Ustawienia.

Tryby słuchania to ustawienia wstępne dźwięku, między którymi możesz się przełączać w zależności od preferencji słuchania i otoczenia. Domyślnie obejmują one popularne ustawienia immersyjnego dźwięku.

Możesz wybrać jeden z dwóch wstępnie skonfigurowanych trybów – Stereo i Immersja – albo utworzyć maksymalnie osiem trybów niestandardowych.

## TRYBY

TRYB	OPIS
<b>Tryb stereofoniczny</b>	Odtwarzany jest zoptymalizowany dźwięk stereo Bose. Umożliwia słuchanie muzyki w klasyczny sposób i oszczędzanie baterii.
<b>Immersja</b>	Odtwarzany jest immersyjny dźwięk z ustawieniem Ruch. Umożliwia zanurzenie się w rzeczywistym dźwięku.
<b>Niestandardowy</b>	Niestandardowe ustawienia immersyjnego dźwięku na podstawie własnych preferencji w zakresie odsłuchu i dźwięków w otoczeniu. <b>UWAGA:</b> Przy użyciu aplikacji Bose utworzyć maksymalnie osiem trybów niestandardowych. Aby uzyskać dostęp do tej opcji, dotknij pozycji Tryby na ekranie sterowania urządzeniami.

### UWAGI:

- Domyślnie słuchawki włączają się w ostatnio używanym trybie. Aby wyłączyć to ustawienie, użyj aplikacji Bose. Ta opcja jest dostępna w menu Ustawienia.
- Aby uzyskać więcej informacji dotyczących ustawień immersyjnego dźwięku, zobacz str. 21.

## ZMIENIANIE TRYBU

**UWAGA:** Aby zmienić tryb przy użyciu słuchawek dousznych, należy ustawić go jako skrót (zobacz str. 20). Domyślnie cykliczne przełączanie trybów jest ustawione jako skrót dla obu słuchawek dousznych.

1. Aby przełączać tryby, naciśnij i przytrzymaj przycisk na dowolnej słuchawce dousznej.

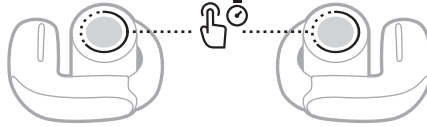

Zostaną odtworzone w pętli wskazówki głosowe informujące o poszczególnych trybach.

2. Kiedy usłyszysz nazwę preferowanego trybu, zwolnij przycisk.

**PORADA:** Tryb można zmienić także przy użyciu aplikacji Bose. Aby uzyskać dostęp do tej opcji, dotknij pozycji Tryby na ekranie sterowania urządzeniami.

### Dodawanie lub usuwanie trybów w słuchawkach dousznych

Aby uzyskać dostęp do trybów na słuchawkach dousznych, należy ustawić te tryby jako ulubione w aplikacji Bose. Domyślnie tryby Stereo i Immersja są ustawione jako ulubione.

Aby dodać lub usunąć tryby w słuchawkach dousznych, dotknij opcji Tryby na ekranie sterowania urządzeniami i dostosuj tryby ustawione jako ulubione.



Możesz ustawić skrót, aby uzyskiwać dostęp do poleceń głosowych urządzenia za pomocą słuchawek dousznych. Mikrofon na słuchawkach dousznych działa jak przedłużenie mikrofonu urządzenia.

**UWAGA:** Aby uzyskać dostęp do poleceń głosowych urządzenia przy użyciu słuchawek dousznych, należy ustawić je jako skrót (zobacz str. 20).

## FUNKCJE POLECEŃ GŁOSOWYCH URZĄDZENIA

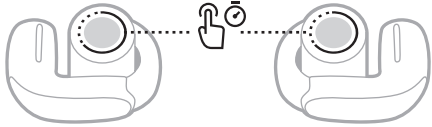
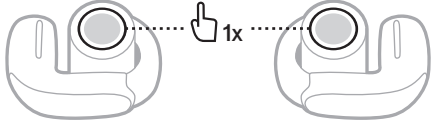
CZYNNOŚĆ	PROCEDURA
<p><b>Dostęp do poleceń głosowych urządzenia</b></p>	<p>Naciśnij przycisk słuchawki dousznej przypisany do tego skrótu i przytrzymaj go, aż usłyszysz sygnał dźwiękowy. Podnieś palec, a następnie wypowiedz polecenie.</p> 
<p><b>Wyłączenie obsługi poleceń głosowych urządzenia</b></p>	<p>Naciśnij przycisk słuchawki dousznej przypisany do tego skrótu.</p> 

## ŁADOWANIE BATERII SŁUCHAWEK DOUSZNYCH

1. Ustaw styki do ładowania w lewej słuchawce dousznej zgodnie z bolcami ładowarki w lewej części futerału.

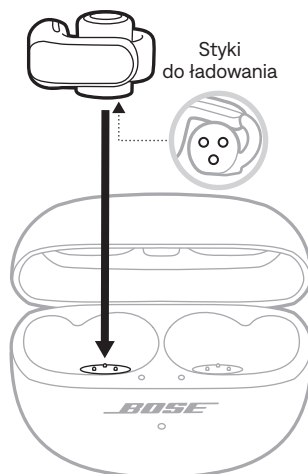

**UWAGA:** Przed rozpoczęciem ładowania należy sprawdzić, czy słuchawki mają temperaturę pokojową (od 8°C do 39°C).

2. Umieścić słuchawkę w futerale, tak aby została magnetycznie zablokowana w odpowiednim położeniu.

Wskaźnik stanu lewej słuchawki dousznej zostanie włączony zależnie od stanu ładowania (zobacz str. 30).

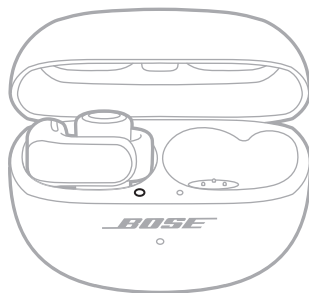

**UWAGA:** Jeśli szybko miga wskaźnik w kolorze bursztynowym, oznacza to, że słuchawka nie została prawidłowo umieszczona w futerale. Aby znaleźć rozwiązania, zobacz str. 31.

3. Powtórz kroki 1–2 w odniesieniu do prawej słuchawki.

**UWAGA:** Słuchawki ładują się, gdy futerał jest otwarty lub zamknięty.

## ŁADOWANIE BATERII FUTERAŁU Z ŁADOWARKĄ

**PRZESTROGA:** Urządzenia należy używać wyłącznie z zasilaczem LPS atestowanym przez odpowiednią instytucję, zgodnym z lokalnymi przepisami (np. UL, CSA, VDE, CCC).

1. Podłącz małą wtyczkę przewodu USB do złącza USB-C® na spodzie futerału z ładowarką.

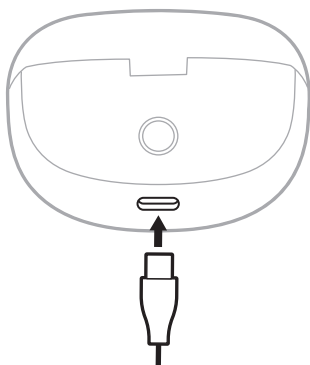

2. Podłącz drugie zakończenie przewodu do złącza USB-A ładowarki sieciowej (do nabycia osobno) lub komputera.

Wskaźnik stanu futerału z ładowarką miga powoli w kolorze bursztynowym (zobacz str. 32).

**UWAGA:** Przed rozpoczęciem ładowania należy sprawdzić, czy futerał ma temperaturę pokojową (od 8°C do 39°C).

## SPRAWDZANIE POZIOMU NAŁADOWANIA BATERII SŁUCHAWEK DOUSZNYCH

### Podczas korzystania ze słuchawek dousznych

- Po kilku sekundach od wyjęcia słuchawek dousznych z futerału z ładowarką komunikat głosowy informuje o poziomie naładowania baterii słuchawek dousznych.
- Skorzystaj z aplikacji Bose. Poziom naładowania baterii słuchawek dousznych jest wyświetlany na ekranie sterowania urządzeniami.

**UWAGA:** Jeżeli poziom naładowania baterii jednej ze słuchawek jest niższy niż poziom naładowania baterii drugiej słuchawki, komunikat głosowy informuje o niższym z tych poziomów naładowania. Jeżeli poziom naładowania baterii jest niski, zostanie odtworzony komunikat informujący o niskim poziomie naładowania baterii.

### Podczas ładowania słuchawek dousznych

Po umieszczeniu słuchawek dousznych w futerału z ładowarką włączają się wskaźnik stanu słuchawek zgodnie z ich stanem ładowania (zobacz str. 30).



## SPRAWDZANIE POZIOMU NAŁADOWANIA BATERII FUTERAŁU

Otwórz futerał z ładowarką.

Segmenty wskaźnika stanu futerału z ładowarką są włączane zgodnie z bieżącym poziomem naładowania baterii futerału (zobacz str. 32).

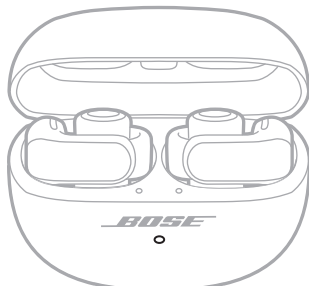

## CZAS ŁADOWANIA

WYPOSAŻENIE	CZAS ŁADOWANIA
Słuchawki douszne	Do 1 godziny <sup>1</sup>
Futerał z ładowarką	Do 3 godzin

### UWAGI:

- Gdy poziom naładowania baterii jest niski, ładowanie przez 10 minut przy zamkniętym futerale zapewni zasilanie słuchawek dousznych nawet przez 2 godziny.<sup>2</sup>
- W pełni naładowane słuchawki douszne mogą zapewnić do 7,5 godziny czasu odtwarzania (do 4,5 godziny, gdy włączona jest funkcja Immersyjny dźwięk lub Głośność automatyczna, bądź do 3,5 godziny, gdy są włączone obie te funkcje).<sup>3</sup>
- W pełni naładowany futerał może zapewnić dodatkowo do 19,5 godziny czasu odtwarzania (do 12 godzin, gdy włączona jest funkcja Immersyjny dźwięk lub Głośność automatyczna, bądź do 9 godzin, gdy są włączone obie te funkcje).<sup>4</sup>
- Gdy słuchawki i futerał są w pełni naładowane, całkowity czas odtwarzania dźwięku wynosi do 27 godzin (do 16,5 godziny, gdy włączona jest funkcja Immersyjny dźwięk lub Głośność automatyczna, bądź do 12 godzin, gdy są włączone obie te funkcje).<sup>5</sup>
- W pełni naładowane słuchawki douszne mogą pozostać połączone z urządzeniem bez odtwarzania dźwięku nawet przez 48 godzin.<sup>6</sup>
- Gdy słuchawki douszne są umieszczone w futerale, czas ładowania może być różny.

1 Testy przeprowadzone przez firmę Bose w październiku 2023 r. przy użyciu reprezentatywnych dla produkcji otwartych słuchawek dousznych Bose Ultra i futerału z ładowarką do otwartych słuchawek dousznych Bose Ultra. Testy szybkiego ładowania polegały na włożeniu słuchawek dousznych z rozładowaną baterią (do momentu, w którym nie można odtwarzać dźwięku) do w pełni naładowanego futerału i ładowanie ich przez 10 minut, a następnie wznowieniu odtwarzania dźwięku Bluetooth A2DP z głośnością ustawioną na 75 dBA, 3-pasmowym korektorem ustawionym na zero oraz z wyłączonymi funkcjami Głośność automatyczna i Immersyjny dźwięk, co dało do 2 godzin czasu odtwarzania przed wyczerpaniem baterii. Czas do osiągnięcia pełnego naładowania słuchawek dousznych został określony poprzez włożenie słuchawek z wyczerpaną baterią (do momentu, w którym nie można odtwarzać dźwięku) do w pełni naładowanego futerału i ładowanie baterii słuchawek do 100%.

2 Zobacz 1.

3 Testy przeprowadzone przez firmę Bose w styczniu 2024 r. przy użyciu reprezentatywnych dla produkcji otwartych słuchawek dousznych Bose Ultra odtwarzających szum różowy według normy EC 60268-1 poprzez strumieniowe przesyłanie dźwięku Bluetooth A2DP przy RSSI na poziomie 75 dBm. Testy odbyły się z głośnością odtwarzania ustawioną na 75 dBA z 3-pasmowym korektorem ustawionym na zero. Przy wyłączonych funkcjach Głośność automatyczna i Immersyjny dźwięk czas odtwarzania wynosił do 7,5 godziny do momentu wyczerpania się baterii. Przy włączonej funkcji Głośność automatyczna lub Immersyjny dźwięk czas odtwarzania wynosił do 4,5 godziny do momentu wyczerpania się baterii. Przy włączonych funkcjach Głośność automatyczna i Immersyjny dźwięk czas odtwarzania wynosił do 3,5 godziny do momentu wyczerpania się baterii. Czas działania baterii zależy od ustawień i sposobu użytkowania.

4 Testy przeprowadzone przez firmę Bose w styczniu 2024 r. polegały na włożeniu reprezentatywnych dla produkcji otwartych słuchawek dousznych Bose Ultra z wyczerpaną baterią (do momentu, w którym nie można odtwarzać dźwięku) do w pełni naładowanego futerału z ładowarką do otwartych słuchawek dousznych Bose Ultra i ładowaniu baterii słuchawek do 100%, (lub do momentu wyczerpania się baterii futerału). Następnie przy użyciu słuchawek dousznych odtwarzano szum różowy według normy EC 60268-1 poprzez strumieniowe przesyłanie dźwięku Bluetooth A2DP przy RSSI na poziomie 75 dBm do momentu wyczerpania się baterii. Testy odbyły się z głośnością odtwarzania ustawioną na 75 dBA z 3-pasmowym korektorem ustawionym na zero. Testy powtarzano do momentu rozładowania się baterii futerału. Dodatkowy czas odtwarzania przez słuchawki douszne, który został zapewniony przez ładowanie w futerale, wynosił do 19,5 godziny przy wyłączonych funkcjach Głośność automatyczna i Immersyjny dźwięk, do 12 godzin przy włączonej funkcji Głośność automatyczna lub Immersyjny dźwięk oraz do 9 godzin przy włączonych funkcjach Głośność automatyczna i Immersyjny dźwięk.

5 Zobacz 4.

6 Testy przeprowadzone przez firmę Bose w październiku 2023 r. polegały na wyjęciu w pełni naładowanych reprezentatywnych dla produkcji otwartych słuchawek dousznych Bose Ultra z futerału z ładowarką, połączeniu ich z telefonem bez odtwarzania żadnej zawartości oraz utrzymania połączenia aż do wyczerpania się baterii w słuchawkach dousznych.

## WSKAŹNIKI STANU SŁUCHAWEK DOUSZNYCH

Wskaźniki stanu słuchawek dousznych znajdują się na wewnętrznej powierzchni futerału z ładowarką obok każdej z słuchawek dousznych.



Wskaźniki stanu słuchawek dousznych

### Stan *Bluetooth*

Informacje o stanie połączenia *Bluetooth*.

WSKAŹNIK	STAN SYSTEMU
Miga powoli (niebieski)	Gotowość do połączenia
Miga szybko (niebieski)	Łączenie
Włączony (niebieski; 5 sekund)	Podłączono
Miga (biały; 2 razy)	Lista urządzeń została wyczyszczona

## Stan baterii i aktualizacji oraz błędy

Informacje o stanie baterii, aktualizacji i błędach.

WSKAŹNIK	STAN SYSTEMU
<b>Włączony (biały)</b>	Całkowicie naładowana
<b>Miga powoli (bursztynowy)</b>	Ładowanie
<b>Miga (biały; 2 razy), miga powoli (niebieski) i wyłącza się</b>	Ponowne uruchamianie zostało ukończone
<b>Miga (biały; 3 razy) (wielokrotnie)</b>	Aktualizowanie oprogramowania
<b>Miga (bursztynowy; 3 sekundy)</b>	Przywracanie ustawień fabrycznych
<b>Miga szybko (bursztynowy)</b>	<p>Błąd — słuchawki douszne nie są prawidłowo umieszczone w futerał z ładowarką. Wykonaj następujące czynności:</p> <ul style="list-style-type: none"> <li>• Wyjmij słuchawki douszne i upewnij się, że styki ładowania na słuchawkach są wyrównane ze stykami ładowania w futerał (zobacz str. 26).</li> <li>• Usuń plastikową folię z powierzchni futerału pod każdą słuchawką douszną, aby nie przeszkadzała w umieszczeniu słuchawek.</li> </ul>
<b>Miga (bursztynowy i biały)</b>	Błąd — skontaktuj się z Działem Obsługi Klientów firmy Bose

## WSKAŹNIK STANU FUTERAŁU Z ŁADOWARKĄ

Wskaźnik stanu znajduje się na przednim panelu futerału z ładowarką.

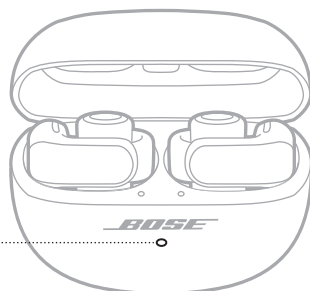

Wskaźnik stanu futerału z ładowarką

## Stan baterii i aktualizacji oraz błędy

Informacje o stanie baterii futerału z ładowarką, aktualizacji i błędach.

WSKAŹNIK	STAN SYSTEMU
<b>Włączony (biały)</b>	Całkowicie naładowana (100%) i podłączone zasilanie
<b>Włączony (biały; 5 sekund)</b>	Naładowana (34–99%)
<b>Włączony (bursztynowy; 5 sekund)</b>	Niski poziom naładowania (10–33%)
<b>Miga (bursztynowy) 2 razy</b>	Wymagane ładowanie (poniżej 10%)
<b>Miga powoli (bursztynowy)</b>	Ładowanie i podłączone zasilanie
<b>Miga (biały; 3 razy) (wielokrotnie)</b>	Aktualizowanie oprogramowania
<b>Miga (bursztynowy i biały)</b>	Błąd — skontaktuj się z Działem Obsługi Klientów firmy Bose



Możesz połączyć słuchawki douszne z urządzeniem za pomocą aplikacji Bose, menu *Bluetooth* w urządzeniu lub funkcji *Fast Pair* (tylko urządzenia z systemem Android).

Na liście urządzeń słuchawek dousznych można zapisać maksymalnie sześć sparowanych urządzeń, a słuchawki douszne mogą być aktywnie połączone z maksymalnie dwoma urządzeniami jednocześnie (połączenie wielopunktowe). Nie można odtwarzać dźwięku równocześnie z kilku urządzeń.

#### UWAGI:

- Aby uzyskać najlepsze rezultaty, użyj aplikacji Bose do skonfigurowania i podłączenia urządzenia (zobacz str. 12).
- Aby uzyskać informacje dotyczące łączenia przy użyciu funkcji *Fast Pair*, zobacz str. 38.

## ŁĄCZENIE PRZY UŻYCIU APLIKACJI BOSE

Aby połączyć słuchawki douszne i zarządzać ustawieniami *Bluetooth* przy użyciu aplikacji Bose, zobacz str. 12.

## ŁĄCZENIE PRZY UŻYCIU MENU *BLUETOOTH* URZĄDZENIA

1. Gdy słuchawki znajdują się w futerale z ładowarką, a futerał jest otwarty, naciśnij przycisk z tyłu futerału i przytrzymaj go do momentu, kiedy niebieskie wskaźniki stanu słuchawek zaczną migać powoli.

**UWAGA:** Upewnij się, że obie słuchawki douszne są umieszczone w futerale, a futerał jest otwarty.

**PORADA:** Słuchawki douszne można ustawić w stanie gotowości do połączenia nawet jeśli nie ma w pobliżu futerału. W tym celu za pomocą aplikacji Bose ustaw skrót na przełączanie między urządzeniami (zobacz str. 20). Następnie naciśnij przycisk słuchawki dousznej przypisany do tego skrótu i przytrzymaj go, aż usłyszysz sygnał dźwiękowy „Gotowość do połączenia”.

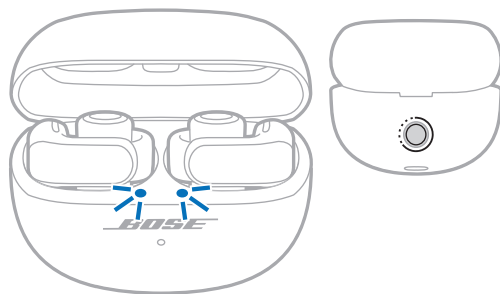

2. Włącz funkcję *Bluetooth* w urządzeniu.

**UWAGA:** Funkcja *Bluetooth* jest zwykle dostępna w menu Ustawienia.

3. Wybierz słuchawki douszne z listy urządzeń.

**UWAGA:** Poszukaj nazwy słuchawek dousznych wprowadzonej w aplikacji Bose. Jeżeli nazwa słuchawek nie została określona, zostanie wyświetlona nazwa domyślna.



Nazwa słuchawek dousznych jest widoczna na liście urządzeń. Wskaźnik stanu słuchawek w kolorze niebieskim włącza się (zobacz str. 30).

## ODŁĄCZANIE URZĄDZENIA

Umieść słuchawki douszne w futerale z ładowarką.

**PORADA:** Aby rozłączyć urządzenie, można także użyć aplikacji Bose lub ustawień *Bluetooth*. Wyłączenie funkcji *Bluetooth* w urządzeniu powoduje rozłączenie słuchawek dousznych i wszystkich pozostałych urządzeń.

## PONOWNE PODŁĄCZANIE URZĄDZENIA

### Ponowne podłączenie do ostatnio podłączonego urządzenia

Po wyjęciu z futerału słuchawki douszne nawiązują połączenie z dwoma ostatnio podłączonymi urządzeniami.

#### UWAGI:

- Urządzenia muszą znajdować się w zasięgu (9 m) i być włączone.
- Należy upewnić się, że funkcja *Bluetooth* jest włączona w urządzeniu.
- Jeśli funkcja połączenia wielopunktowego jest wyłączona, słuchawki douszne próbują nawiązać ponownie połączenie z ostatnio podłączonym urządzeniem.

### Ponowne nawiązywanie połączenia z innym urządzeniem

Można ustawić skrót umożliwiający ponowne połączenie z innym urządzeniem z listy urządzeń słuchawek dousznych.

**UWAGA:** W celu połączenia z innym urządzeniem przy użyciu słuchawek dousznych należy ustawić skrót na przełączanie między urządzeniami (zobacz str. 20).

1. Naciśnij i przytrzymaj przycisk słuchawki dousznej przypisany do tego skrótu.

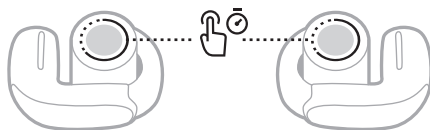

Komunikat głosowy poinformuje o nazwie pierwszego podłączonego urządzenia, następnie drugiego podłączonego urządzenia (jeśli korzystano z tej funkcji), po czym zostaną wymienione nazwy innych urządzeń z listy urządzeń słuchawek.

2. Kiedy usłyszysz nazwę odpowiedniego urządzenia, zwolnij przycisk.

Zostanie wyemitowany sygnał dźwiękowy informujący o ustanowieniu połączenia z urządzeniem.

**PORADA:** Możesz także połączyć słuchawki ponownie z innym urządzeniem przy użyciu aplikacji Bose (zobacz str. 12) lub ustawień *Bluetooth* urządzenia.

**UWAGA:** Jeżeli do słuchawek dousznych podłączono już dwa urządzenia, nowo podłączane urządzenie zastąpi starsze z dwóch połączeń.

## PODŁĄCZANIE INNEGO URZĄDZENIA

Domyślnie słuchawki douszne mogą być aktywnie połączone z dwoma urządzeniami jednocześnie (połączenie wielopunktowe).

Aby nawiązać połączenie z kolejnym urządzeniem, połącz się przy użyciu aplikacji Bose (zobacz str. 12), menu *Bluetooth* w urządzeniu (zobacz str. 33) lub funkcji Fast Pair (tylko urządzenia z systemem Android) (zobacz str. 38).

### UWAGI:

- Nie można odtwarzać audio z kilku urządzeń równocześnie.
- Aby zarządzać funkcją połączenia wielopunktowego lub ją wyłączyć, użyj aplikacji Bose. Ta opcja jest dostępna w menu Ustawienia.
- Wyłączenie funkcji połączenia wielopunktowego powoduje rozłączenie drugiego połączonego urządzenia.

## PRZEŁĄCZANIE MIĘDZY DWOMA PODŁĄCZONYMI URZĄDZENIAMI

1. Wstrzymaj odtwarzanie dźwięku na pierwszym urządzeniu.
2. Rozpocznij odtwarzanie dźwięku na drugim urządzeniu.

Słuchawki douszne przełączą się na dźwięk przesyłany z drugiego urządzenia.

### UWAGI:

- Za pomocą słuchawek dousznych można odbierać połączenia telefoniczne z obu urządzeń, niezależnie od tego, które z nich odtwarza dźwięk.
- Funkcja przełączania pomiędzy urządzeniami jest nieaktywna podczas rozmowy telefonicznej.

## CZYSZCZENIE LISTY URZĄDZEŃ SŁUCHAWEK DOUSZNYCH

1. Gdy słuchawki douszne znajdują się w futerale z ładowarką, a futerał jest otwarty, naciśnij i przytrzymaj przez 15 sekund przycisk z tyłu futerału, aż wskaźnik stanu słuchawek zamiga 2 razy w kolorze białym, a następnie zacznie powoli migać na niebiesko.

**UWAGA:** Upewnij się, że obie słuchawki douszne są umieszczone w futerale, a futerał jest otwarty.

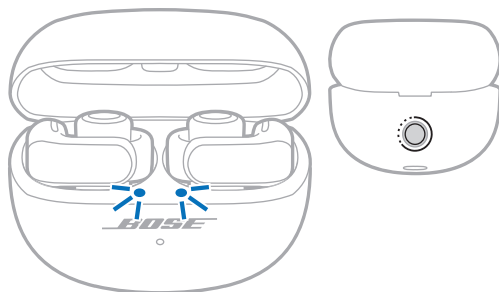

2. Usuń słuchawki douszne z listy *Bluetooth* na urządzeniach.

Wszystkie pozycje listy urządzeń zostaną wyczyszczone, a słuchawki będą gotowe do połączenia (zobacz str. 12).

## TYLKO URZĄDZENIA Z SYSTEMEM ANDROID

Jeśli masz urządzenie z systemem Android, możesz uzyskać dostęp do następujących dodatkowych funkcji połączenia.

### Łączenie przy użyciu funkcji Fast Pair

Słuchawki douszne umożliwiają szybkie i łatwe parowanie *Bluetooth* jednym dotknięciem z urządzeniami z systemem Android.

#### UWAGI:

- Aby korzystać z funkcji Fast Pair, należy użyć urządzenia z systemem Android 6.0 lub nowszym.
  - Urządzenie z systemem Android musi mieć włączone funkcje *Bluetooth* i Lokalizacja.
1. Gdy słuchawki znajdują się w futerale z ładowarką, a futerał jest otwarty, naciśnij przycisk z tyłu futerału i przytrzymaj go do momentu, kiedy niebieskie wskaźniki stanu słuchawek zaczną migać powoli.

**UWAGA:** Upewnij się, że obie słuchawki douszne są umieszczone w futerale, a futerał jest otwarty.

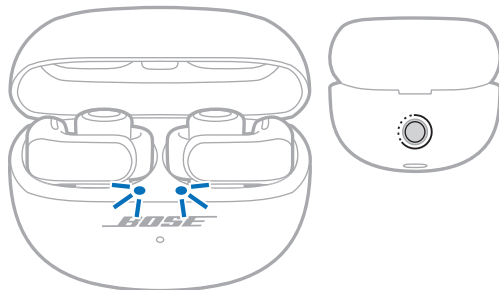

2. Umieść futerał obok urządzenia z systemem Android.

Na urządzeniu pojawi się monit o sparowanie słuchawek.

**UWAGA:** Jeśli nie widzisz powiadomienia, sprawdź, czy powiadomienia są włączone dla aplikacji Usługi Google Play na Twoim urządzeniu.

3. Dotknij powiadomienia.

Po połączeniu słuchawek pojawi się powiadomienie potwierdzające nawiązanie połączenia.

**UWAGA:** Można także dotknąć przycisku w powiadomieniu w celu pobrania aplikacji Bose i ukończenia Słuchawka douszna.

## Technologia Snapdragon Sound

Otwarte słuchawki douszne Bose Ultra obsługują technologię Snapdragon Sound. Snapdragon Sound optymalizuje technologie audio Qualcomm® na połączonych urządzeniach, aby zapewnić najlepszą jakość dźwięku, stabilność połączenia i brak opóźnień podczas strumieniowego przesyłania dźwięku.

Aby korzystać z technologii Snapdragon Sound, wymagane jest urządzenie z certyfikatem Snapdragon Sound, takie jak zgodne urządzenie z systemem Android. Po połączeniu ze słuchawkami Twoje urządzenie automatycznie rozpocznie strumieniowe przesyłanie dźwięku przy użyciu kodeka *Bluetooth aptX Adaptive*.

**UWAGA:** Aby zobaczyć, które funkcje Snapdragon Sound są obsługiwane przez słuchawki douszne, oraz sprawdzić, czy Twoje urządzenie jest zgodne, skorzystaj z następującej witryny internetowej: [support.bose.com/UOE](https://support.bose.com/UOE)

## ŁĄCZENIE Z GŁOŚNIKIEM INTELIGENTNY GŁOŚNIK BOSE LUB INTELIGENTNA LISTWA GŁOŚNIKOWA BOSE

Korzystając z technologii SimpleSync, można połączyć słuchawki douszne z głośnikiem inteligentny głośnik Bose lub inteligentna listwa głośnikowa Bose, aby spersonalizować odtwarzanie audio.

### Zalety

- Niezależna regulacja głośności w obu urządzeniach umożliwi zmniejszenie głośności lub wyciszenie inteligentna listwa głośnikowa Bose i równoczesne ustawienie dowolnej głośności słuchawek dousznych.
- Łącząc słuchawki douszne z głośnikiem inteligentny głośnik Bose, można słuchać muzyki odtwarzanej w innym pomieszczeniu.
- Użyj funkcji Personal Surround i nadaj filmom i telewizji nowy wymiar, łącząc słuchawki douszne ze zgodną inteligentną listwą głośnikową Bose (zobacz str. 42).

**UWAGA:** Technologia SimpleSync zapewnia zasięg do 9 m podobnie jak technologia *Bluetooth*. Ściany i materiały budowlane mogą niekorzystnie wpływać na odbiór.

### Zgodne produkty

Słuchawki douszne można połączyć z dowolnym głośnikiem inteligentny głośnik Bose lub inteligentna listwa głośnikowa Bose.

Popularne zgodne produkty:

- Inteligentna listwa głośnikowa Bose Ultra/Listwa głośnikowa Bose Ultra
- Inteligentna listwa głośnikowa Bose 900
- Inteligentna listwa głośnikowa Bose 700/Listwa głośnikowa Bose 700
- Inteligentna listwa głośnikowa Bose 600
- Listwa głośnikowa Bose 500
- Inteligentny głośnik Bose 500/Głośnik domowy Bose 500
- Głośnik domowy Bose 300
- Przenośny inteligentny głośnik Bose/Przenośny głośnik domowy Bose

Okresowo dodawane są nowe produkty. Aby uzyskać pełną listę i więcej informacji, skorzystaj z następującej witryny internetowej: [support.Bose.com/Groups](https://support.Bose.com/Groups)



## Ustanów połączenie przy użyciu aplikacji Bose

1. Gdy słuchawki znajdują się w futerale z ładowarką, a futerał jest otwarty, naciśnij przycisk z tyłu futerału i przytrzymaj go do momentu, kiedy niebieskie wskaźniki stanu słuchawek zaczną migać powoli.

**UWAGA:** Upewnij się, że obie słuchawki douszne są umieszczone w futerale, a futerał jest otwarty.

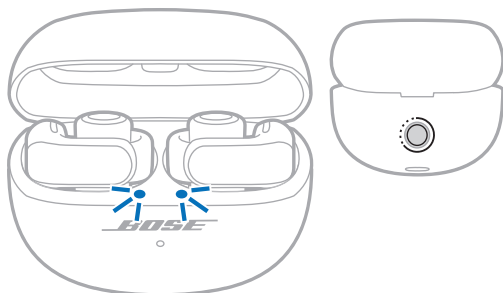

2. Korzystając z aplikacji Bose, połącz słuchawki douszne ze zgodnym produktem Bose. Aby uzyskać więcej informacji, skorzystaj z następującej witryny internetowej: [support.Bose.com/Groups](https://support.Bose.com/Groups)

### UWAGI:

- Łączenie może potrwać do 30 sekund.
- Sprawdź, czy słuchawki douszne znajdują się w odległości nie większej niż 9 m od listwa głośnikowa lub głośnika.
- Nie można połączyć słuchawek dousznych z kilkoma urządzeniami równocześnie.

## PONOWNE PODŁĄCZANIE GŁOŚNIKA INTELIGENTNY GŁOŚNIK BOSE LUB INTELIGENTNA LISTWA GŁOŚNIKOWA BOSE

Korzystając z aplikacji Bose, połącz ponownie słuchawki douszne z wcześniej połączonym zgodnym produktem Bose. Aby uzyskać więcej informacji, skorzystaj z następującej witryny internetowej: [support.Bose.com/Groups](https://support.Bose.com/Groups)

### UWAGI:

- Listwa dźwiękowa lub głośnik muszą znajdować się w zasięgu (9 m) i być włączone.
- Jeżeli słuchawki douszne nie łączą się ponownie, zobacz „Słuchawki douszne nie łączą się ponownie z uprzednio połączoną inteligentną listwą głośnikową Bose lub głośnikiem inteligentny głośnik Bose” na str. 55.

## UŻYCIE FUNKCJI PERSONAL SURROUND ZE ZGODNĄ INTELIĞENTNĄ LISTWĄ GŁOŚNIKOWĄ BOSE

Po połączeniu słuchawek dousznych ze zgodną inteligentną listwą głośnikową Bose można dodać kolejną warstwę immersji do filmów i telewizji dzięki funkcji Personal Surround.

**UWAGA:** Zgodne listwy głośnikowe obejmują obecnie inteligentną listwę głośnikową Bose Ultra oraz inteligentną listwę głośnikową Bose. Okresowo dodawane są nowe listwy głośnikowe.

### Zalety

- Twoje ulubione treści będą jeszcze bardziej przestrzenne i immersyjne. Słuchawki douszne wzbogacają dźwięk z listwy głośnikowej, odtwarzając wraz z nią połączenie sygnałów kanału centralnego, górnego i przestrzennego, podobnie jak poszczególne głośniki do dźwięku przestrzennego.
- Dostosowywanie ustawień dźwięku do swoich preferencji. Zwiększ poziom kanału centralnego dla czytelności dialogów lub kanału górnego i przestrzennego, dla zwiększenia immersji.

**UWAGA:** Funkcja Personal Surround ma zastosowanie do treści ze wszystkich źródeł z listwy głośnikowej.

### Wyłączenie funkcji Personal Surround

Funkcja Personal Surround jest domyślnie włączona, gdy podłączasz słuchawki douszne do zgodnej inteligentnej listwy głośnikowej Bose. Możesz wyłączyć funkcję Personal Surround, jeśli chcesz niezależnie sterować głośnością słuchawek i listwy głośnikowej lub odtwarzać wszystkie kanały audio z obu produktów.

Aby wyłączyć funkcję Personal Surround, użyj aplikacji Bose. Ta opcja jest dostępna na ekranie głównym.

### Dostosowywanie ustawień dźwięku funkcji Personal Surround

Aby dostosować głośność słuchawek dousznych, kanału centralnego, górnego i przestrzennego w stosunku do listwy głośnikowej, użyj aplikacji Bose. Aby uzyskać dostęp do tej opcji, na ekranie głównym dotknij ●●● na suwaku głośności dla grupy.

### Immersyjny dźwięk i skróty przy włączonej funkcji Personal Surround

Po połączeniu słuchawek dousznych z inteligentną listwą głośnikową Bose, gdy włączona jest funkcja Personal Surround, opcja immersyjnego dźwięku zostanie tymczasowo wyłączona, a skróty zostaną tymczasowo wyłączone w obu słuchawkach dousznych.

Po rozłączeniu słuchawek dousznych z listwą głośnikową lub po wyłączeniu funkcji Personal Surround funkcja immersyjnego dźwięku powróci do poprzedniego ustawienia, a skróty zostaną ponownie włączone.

Słuchawki douszne zapewniają stopień IPX4 ochrony przed wodą. Są one odporne na działanie potu i niekorzystnych warunków pogodowych, jednak nie wolno ich zanurzać w wodzie.

Futerał z ładowarką zapewnia stopień IPX1 ochrony przed wodą. Jest odporny na lekki kontakt z wodą, taki jak lekkie pionowe opady deszczu, jednak nie wolno dopuszczać do ochlapania go wodą ani zanurzać go w wodzie.

#### PRZESTROGI:

- NIE wolno korzystać ze słuchawek dousznych ani z futerału podczas pływania ani pod prysznicem.
- NIE wolno zanurzać słuchawek dousznych ani futerału w wodzie.
- NIE wolno dopuszczać do ochlapania futerału wodą.



#### UWAGI:

- Aby zapobiec korozji, należy regularnie czyścić styki do ładowania baterii w słuchawkach dousznych suchym, miękkim, bawełnianym wacikiem lub podobnym materiałem.
- Stopnie ochrony IPX4 i IPX1 nie dotyczą warunków stałego oddziaływania czynników, a ponadto poziom ochrony może się zmniejszać w wyniku normalnego zużycia sprzętu.

## PRZECHOWYWANIE SŁUCHAWEK DOUSZNYCH

Gdy słuchawki douszne nie są używane, należy przechowywać je w futerał z ładowarką. Należy zamknąć futerał z ładowarką, aby ograniczyć zużycie baterii i zapobiec zanieczyszczeniu futerału.

## CZYSZCZENIE SŁUCHAWEK DOUSZNYCH I FUTERAŁU Z ŁADOWARKĄ

WYPOSAŻENIE	PROCEDURA
Słuchawki douszne	Należy je czyścić miękkim wacikiem bawełnianym lub wilgotną ściereczką (zwilżoną tylko wodą).
Porty mikrofonu	<p>Aby zapobiec gromadzeniu się tłuszczu lub zanieczyszczeń, należy je regularnie czyścić przy użyciu miękkiego bawełnianego wacika lub delikatnie czyścić je szczoteczką z miękkiego włosia.</p> <p><b>PRZESTROGA:</b> NIE wdmuchuj powietrza do portów mikrofonu ani nie odsysaj z nich powietrza, ponieważ może to spowodować uszkodzenie słuchawki dousznej.</p>
Styki do ładowania (na słuchawkach dousznych)	Aby zapobiec korozji, należy je regularnie czyścić suchym, miękkim, bawełnianym wacikiem lub podobnym materiałem.
Futerał z ładowarką	Należy go czyścić miękkim wacikiem bawełnianym lub wilgotną ściereczką (zwilżoną tylko wodą).

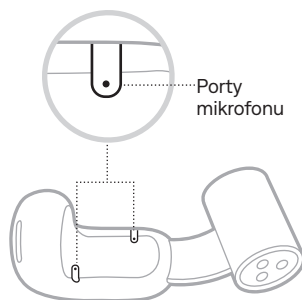

**PRZESTROGA:** Nie wolno używać rozpuszczalników, chemikaliów ani środków czyszczących zawierających alkohol, amoniak lub materiały ścierne.

## CZĘŚCI ZAMIENNE I AKCESORIA

Części zamienne i akcesoria można zamówić w Dziale Obsługi Klientów firmy Bose.

Skorzystaj z następującej witryny internetowej: [support.Bose.com/UOE](https://support.Bose.com/UOE)

## OGRANICZONA GWARANCJA

Słuchawki douszne są objęte ograniczoną gwarancją. Aby uzyskać informacje dotyczące ograniczonej gwarancji, skorzystaj z następującej witryny internetowej: [worldwide.Bose.com/Warranty](https://worldwide.Bose.com/Warranty).

Aby uzyskać instrukcje dotyczące rejestrowania produktów, skorzystaj z następującej witryny internetowej: [worldwide.Bose.com/ProductRegistration](https://worldwide.Bose.com/ProductRegistration). Rezygnacja z rejestracji nie wpływa na uprawnienia wynikające z ograniczonej gwarancji.

## AKTUALIZACJA SŁUCHAWEK DOUSZNYCH

Słuchawki douszne są aktualizowane automatycznie po połączeniu z aplikacją Bose gdy aktualizacja jest dostępna. Postępuj zgodnie z instrukcjami wyświetlanymi w aplikacji.

## AKTUALIZACJA FUTERAŁU Z ŁADOWARKĄ

Jeśli pracownik Działu Obsługi Klientów zaleci zaktualizowanie futerału z ładowarką, możesz to zrobić, korzystając z witryny internetowej Bose Updater. W komputerze wyświetl witrynę internetową [btu.Bose.com](http://btu.Bose.com) i postępuj zgodnie z instrukcjami wyświetlanymi na ekranie.

## KOD DATY SŁUCHAWEK DOUSZNYCH

Wymij słuchawkę douszną z futerału z ładowarką i odciśnij wałek. Kod daty znajduje się na płaskiej powierzchni wewnętrznej słuchawki dousznej.

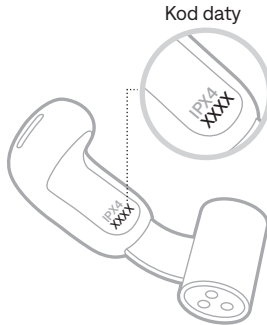

## ODCZYTYWANIE NUMERU SERYJNEGO FUTERAŁU Z ŁADOWARKĄ

Wymij słuchawki douszne z futerału z ładowarką.

Numer seryjny futerału z ładowarką znajduje się na pokrywie futerału z ładowarką.

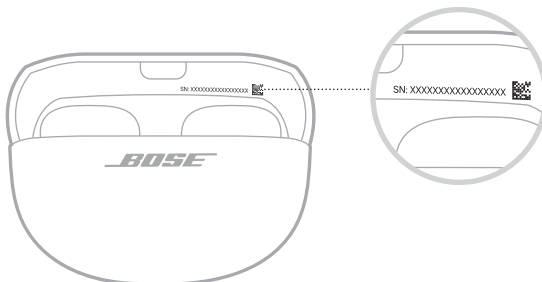

## PODSTAWOWE ROZWIĄZANIA

W przypadku problemów ze słuchawkami dousznymi należy najpierw spróbować skorzystać z poniższych rozwiązań:

- Naładuj słuchawki douszne i futerał z ładowarką (zobacz str. 26).
- Umieść słuchawki douszne w futerał z ładowarką i zamknij futerał (zobacz str. 16) Ponownie otwórz futerał i wyjmij słuchawki douszne (zobacz str. 15).
- Sprawdź wskaźniki stanu słuchawek dousznych (zobacz str. 30) i wskaźnik stanu futerału z ładowarką (zobacz str. 32).
- Sprawdź dopasowanie słuchawek dousznych przy użyciu lusterka (zobacz str. 14).
- Zmniejsz odległość między urządzeniem a słuchawkami dousznymi (zasięg 9 m) i zwiększ odległość od źródeł zakłóceń lub przeszkód.
- Zwiększ poziom głośności słuchawek dousznych, urządzenia i aplikacji muzycznej.
- Upewnij się, że urządzenie obsługuje technologię *Bluetooth* (zobacz str. 33).
- Pobierz aplikację Bose i zainstaluj dostępne aktualizacje oprogramowania (zobacz str. 12).
- Ustanów połączenie z innym urządzeniem (zobacz str. 12).

## INNE ROZWIĄZANIA

Jeżeli pomimo zastosowania podstawowych rozwiązań problem wystąpi ponownie, skorzystaj z poniższej tabeli zawierającej informacje dotyczące typowych problemów i sposobów ich rozwiązywania. Można także uzyskać dostęp do artykułów dotyczących rozwiązywania problemów, filmów i innych zasobów w witrynie internetowej: [support.Bose.com/UOE](https://support.Bose.com/UOE)

Jeżeli nie można rozwiązać problemu, skontaktuj się z Działem Obsługi Klientów firmy Bose.

Skorzystaj z następującej witryny internetowej: [worldwide.Bose.com/contact](https://worldwide.Bose.com/contact)

PROBLEM	ROZWIĄZANIE
Zasilanie słuchawek dousznych nie jest włączone	Umieść obie słuchawki w futerał z ładowarką, tak aby zostały magnetycznie zablokowane w odpowiednim położeniu. Zamknij futerał i otwórz go ponownie. Wskaźniki będą sygnalizować stan ładowania baterii słuchawek (zobacz str. 30).  Jeżeli słuchawki były narażone na działanie wysokiej lub niskiej temperatury, poczekaj na przywrócenie temperatury pokojowej słuchawek.  Zobacz „Baterie słuchawek dousznych nie są ładowane” na str. 53.

PROBLEM	ROZWIĄZANIE
<p><b>Nie można połączyć urządzenia ze słuchawkami dousznymi</b></p>	<p>Połącz przy użyciu menu <i>Bluetooth</i> urządzenia (zobacz str. 33).</p> <p>Wyłącz funkcję <i>Bluetooth</i> na urządzeniu i włącz ją ponownie.</p> <p>Wyczyść listę urządzeń słuchawek dousznych (zobacz str. 37).</p> <p>Usuń słuchawki z listy <i>Bluetooth</i> na urządzeniu, w tym wszelkie duplikaty pozycji oznaczonych LE (Low Energy). Ustanów połączenie ponownie (zobacz str. 12).</p> <p>Umieść obie słuchawki w futerale z ładowarką, tak aby zostały magnetycznie zablokowane w odpowiednim położeniu. Zamknij futerał i otwórz go ponownie. Wskaźniki będą sygnalizować stan ładowania baterii słuchawek (zobacz str. 30). Ustanów połączenie ponownie (zobacz str. 12).</p> <p>Upewnij się, że obie słuchawki douszne są prawidłowo umieszczone w futerale z ładowarką (zobacz str. 25).</p> <p>Aby wyświetlić filmy instruktażowe, skorzystaj z następującej witryny internetowej: <a href="http://support.Bose.com/UOE">support.Bose.com/UOE</a>.</p> <p>Uruchom ponownie słuchawki douszne i futerał z ładowarką (zobacz str. 56).</p>
<p><b>Słuchawki douszne nie reagują podczas konfiguracji aplikacji</b></p>	<p>Odinstaluj aplikację Bose na urządzeniu. Zainstaluj aplikację ponownie (zobacz str. 12).</p> <p>Upewnij się, że do przeprowadzenia konfiguracji używasz aplikacji Bose (zobacz str. 12).</p> <p>Upewnij się, że aplikacja Bose dostęp do połączeń <i>Bluetooth</i> w menu Ustawienia urządzenia.</p> <p>Upewnij się, że funkcja <i>Bluetooth</i> jest włączona w menu Ustawienia urządzenia.</p> <p>Umieść obie słuchawki w futerale z ładowarką, tak aby zostały magnetycznie zablokowane w odpowiednim położeniu. Zamknij futerał i otwórz go ponownie. Wskaźniki będą sygnalizować stan ładowania baterii słuchawek (zobacz str. 30). Wyjmij słuchawki douszne.</p>
<p><b>Aplikacja Bose nie wykrywa słuchawek dousznych</b></p>	<p>Odinstaluj aplikację Bose na urządzeniu. Zainstaluj aplikację ponownie (zobacz str. 12).</p> <p>Upewnij się, że aplikacja Bose dostęp do połączeń <i>Bluetooth</i> w menu Ustawienia urządzenia.</p> <p>Umieść obie słuchawki w futerale z ładowarką, tak aby zostały magnetycznie zablokowane w odpowiednim położeniu. Zamknij futerał i otwórz go ponownie. Wskaźniki będą sygnalizować stan ładowania baterii słuchawek (zobacz str. 30). Wyjmij słuchawki douszne.</p> <p>Gdy słuchawki znajdują się w futerale z ładowarką, a futerał jest otwarty, naciśnij przycisk z tyłu futerału i przytrzymaj go do momentu, kiedy niebieskie wskaźniki stanu słuchawek zaczną migać powoli.</p> <p>Zobacz „Nie można połączyć urządzenia ze słuchawkami dousznymi”.</p>

PROBLEM	ROZWIĄZANIE
<b>Aplikacja Bose nie działa na urządzeniu</b>	<p>Upewnij się, że urządzenie jest zgodne z aplikacją Bose i spełnia minimalne wymagania systemowe. Aby uzyskać więcej informacji, skorzystaj ze sklepu z aplikacjami na urządzeniu.</p> <p>Odinstaluj aplikację Bose na urządzeniu. Zainstaluj aplikację ponownie (zobacz str. 12).</p>
<b>Słuchawki nie są założone wygodnie i stabilnie</b>	<p>Upewnij się, że słuchawki douszne są prawidłowo założone (zobacz str. 13).</p> <p>Sprawdź dopasowanie słuchawek dousznych przy użyciu lusterka (zobacz str. 14). Aby zapewnić najlepszą jakość dźwięku i wydajność mikrofonu, należy ustawić słuchawki douszne tak, aby znajdowały się na uszach pod kątem około 45°. Jeśli takie ustawienie nie jest wygodne lub słuchawki nie są stabilnie umocowane, przesuń je lekko w górę lub w dół, aby znaleźć najlepsze ustawienie dla siebie.</p> <p>Aby wyświetlić filmy instruktażowe, skorzystaj z następującej witryny internetowej: <a href="https://support.Bose.com/UOE">support.Bose.com/UOE</a>.</p>
<b>Nie można wygodnie założyć słuchawek dousznych z powodu kolczyków lub innej biżuterii</b>	<p>Przed założeniem słuchawek dousznych zdejmij kolczyki lub inną biżuterię. Po stabilnym ułożeniu słuchawek można z powrotem założyć kolczyki lub inną biżuterię.</p> <p>Sprawdź dopasowanie słuchawek dousznych przy użyciu lusterka (zobacz str. 14). Aby zapewnić najlepszą jakość dźwięku i wydajność mikrofonu, należy ustawić słuchawki douszne tak, aby znajdowały się na uszach pod kątem około 45°. Jeśli kolczyki lub inna biżuteria sprawiają, że takie ustawienie nie jest wygodne, lekko przesuń słuchawki douszne w górę lub w dół, aby znaleźć najlepsze ustawienie dla siebie.</p> <p>Jeśli magnesy znajdujące się w dolnej części wałków słuchawek dousznych przyczepią się do kolczyków lub innej biżuterii, lekko przesuń słuchawki douszne w górę lub w dół, aby je odcepić.</p>
<b>Przerwy połączenia Bluetooth</b>	<p>Wyczyść listę urządzeń słuchawek dousznych (zobacz str. 37). Usuń słuchawki z listy <i>Bluetooth</i> na urządzeniu, w tym wszelkie duplikaty pozycji oznaczonych LE (Low Energy). Ustanów połączenie ponownie (zobacz str. 12).</p> <p>Zmniejsz odległość między urządzeniem a słuchawkami dousznymi (zasięg 9 m) i zwiększ odległość od źródeł zakłóceń lub przeszkód.</p> <p>Uruchom ponownie słuchawki douszne i futerał z ładowarką (zobacz str. 56).</p>



PROBLEM	ROZWIĄZANIE
<b>Brak dźwięku</b>	<p>Upewnij się, że każda słuchawka douszna jest włożona do właściwego ucha. Znajdź symbol <b>L</b> (lewa) lub <b>R</b> (prawa) na wałku każdej z słuchawek dousznych.</p> <p>Sprawdź dopasowanie słuchawek dousznych przy użyciu lusterka (zobacz str. 14).</p> <p>Aby wyświetlić filmy instruktażowe, skorzystaj z następującej witryny internetowej: <a href="http://support.Bose.com/UOE">support.Bose.com/UOE</a>.</p> <p>Upewnij się, że poziom głośności źródła jest odpowiednio ustawiony (zobacz str. 17).</p> <p>Naciśnij przycisk odtwarzania na urządzeniu, aby upewnić się, że dźwięk jest odtwarzany.</p> <p>Odtwórz dźwięk z innej aplikacji lub usługi muzycznej.</p> <p>Odtwórz audio z zawartości przechowywanej na urządzeniu.</p> <p>Jeżeli połączone są dwa urządzenia, najpierw wstrzymaj odtwarzanie na drugim urządzeniu.</p> <p>Usuń zanieczyszczenia lub woskowinę z portów głośników.</p> <p>Uruchom urządzenie ponownie.</p>
<b>Brak dźwięku z jednej słuchawki dousznej</b>	<p>Sprawdź dopasowanie słuchawek dousznych przy użyciu lusterka (zobacz str. 14).</p> <p>Aby wyświetlić filmy instruktażowe, skorzystaj z następującej witryny internetowej: <a href="http://support.Bose.com/UOE">support.Bose.com/UOE</a>.</p> <p>Upewnij się w aplikacji Bose że oprogramowanie jest aktualne (zobacz str. 45).</p> <p>Usuń zanieczyszczenia lub woskowinę z portów głośników.</p> <p>Umieść obie słuchawki w futerale z ładowarką, tak aby zostały magnetycznie zablokowane w odpowiednim położeniu. Zamknij futerał i otwórz go ponownie. Wskaźniki będą sygnalizować stan ładowania baterii słuchawek (zobacz str. 30). Wyjmij słuchawki douszne.</p>
<b>Brak synchronizacji audio i wideo</b>	<p>Zamknij aplikację lub usługę muzyczną i otwórz ją ponownie.</p> <p>Odtwórz dźwięk z innej aplikacji lub usługi muzycznej.</p> <p>Umieść obie słuchawki w futerale z ładowarką, tak aby zostały magnetycznie zablokowane w odpowiednim położeniu. Zamknij futerał i otwórz go ponownie. Wskaźniki będą sygnalizować stan ładowania baterii słuchawek (zobacz str. 30). Wyjmij słuchawki douszne.</p>

PROBLEM	ROZWIĄZANIE
<p><b>Niska jakość dźwięku</b></p>	<p>Upewnij się, że każda słuchawka douszna jest włożona do właściwego ucha. Znajdź symbol <b>L</b> (lewa) lub <b>R</b> (prawa) na wałku każdej z słuchawek dousznych.</p> <p>Sprawdź dopasowanie słuchawek dousznych przy użyciu lusterka (zobacz str. 14). Aby zapewnić najlepszą jakość dźwięku i wydajność mikrofonu, należy ustawić słuchawki douszne tak, aby znajdowały się na uszach pod kątem około 45°. Jeśli takie ustawienie nie jest wygodne lub słuchawki nie są stabilnie umocowane, przesuń je lekko w górę lub w dół, aby znaleźć najlepsze ustawienie dla siebie.</p> <p>Aby wyświetlić filmy instruktażowe, skorzystaj z następującej witryny internetowej: <a href="http://support.Bose.com/UOE">support.Bose.com/UOE</a>.</p> <p>Upewnij się, że do przeprowadzenia konfiguracji używasz aplikacji Bose (zobacz str. 12).</p> <p>Użyj innej ścieżki audio.</p> <p>Odtwórz dźwięk z innej aplikacji lub usługi muzycznej.</p> <p>Usuń zanieczyszczenia lub woskowinę z portów głośników.</p> <p>Jeżeli połączone są dwa urządzenia, rozłącz drugie urządzenie.</p> <p>Wyłącz wszystkie funkcje ulepszenia dźwięku w urządzeniu i aplikacji muzycznej.</p> <p>Jeśli nosisz tylko jedną słuchawkę douszną, umieść drugą słuchawkę w futerale, tak aby została magnetycznie zablokowana w odpowiednim położeniu.</p> <p>Upewnij się, że słuchawki douszne są połączone przy użyciu właściwego profilu <i>Bluetooth</i>: Stereo A2DP. Sprawdź w menu ustawień <i>Bluetooth</i>/audio urządzenia, czy wybrano właściwy profil.</p> <p>Zmniejsz poziom głośności słuchawek dousznych, urządzenia lub aplikacji muzycznej.</p> <p>Wyłącz funkcję <i>Bluetooth</i> na urządzeniu i włącz ją ponownie.</p> <p>Wyczyść listę urządzeń słuchawek dousznych (zobacz str. 37).</p> <p>Usuń słuchawki z listy <i>Bluetooth</i> na urządzeniu, w tym wszelkie duplikaty pozycji oznaczonych LE (Low Energy). Ustanów połączenie ponownie (zobacz str. 12).</p>
<p><b>Odtwarzany dźwięk jest cichy</b></p>	<p>Upewnij się, że poziom głośności źródła jest odpowiednio ustawiony (zobacz str. 17).</p> <p>Upewnij się, że każda słuchawka douszna jest włożona do właściwego ucha. Znajdź symbol <b>L</b> (lewa) lub <b>R</b> (prawa) na wałku każdej z słuchawek dousznych.</p> <p>Sprawdź dopasowanie słuchawek dousznych przy użyciu lusterka (zobacz str. 14). Aby zapewnić najlepszą jakość dźwięku i wydajność mikrofonu, należy ustawić słuchawki douszne tak, aby znajdowały się na uszach pod kątem około 45°. Jeśli takie ustawienie nie jest wygodne lub słuchawki nie są stabilnie umocowane, przesuń je lekko w górę lub w dół, aby znaleźć najlepsze ustawienie dla siebie.</p> <p>Spróbuj przesunąć słuchawki douszne lekko w dół, tak aby porty głośników znalazły się bliżej kanału słuchowego.</p> <p>Usuń zanieczyszczenia lub woskowinę z portów głośników.</p>

PROBLEM	ROZWIĄZANIE
<b>Zbyt mocne basy</b>	<p>Sprawdź dopasowanie słuchawek dousznych przy użyciu lusterka (zobacz str. 14). Aby zapewnić najlepszą jakość dźwięku i wydajność mikrofonu, należy ustawić słuchawki douszne tak, aby znajdowały się na uszach pod kątem około 45°. Jeśli takie ustawienie nie jest wygodne lub słuchawki nie są stabilnie umocowane, przesuń je lekko w górę lub w dół, aby znaleźć najlepsze ustawienie dla siebie.</p> <p>Dostosuj niskie tony w aplikacji Bose (zobacz str. 19).</p> <p>Spróbuj przesunąć słuchawki douszne lekko w górę, tak aby głośniki znalazły się dalej od kanału słuchowego.</p>
<b>Zbyt słabe basy</b>	<p>Sprawdź dopasowanie słuchawek dousznych przy użyciu lusterka (zobacz str. 14). Aby zapewnić najlepszą jakość dźwięku i wydajność mikrofonu, należy ustawić słuchawki douszne tak, aby znajdowały się na uszach pod kątem około 45°. Jeśli takie ustawienie nie jest wygodne lub słuchawki nie są stabilnie umocowane, przesuń je lekko w górę lub w dół, aby znaleźć najlepsze ustawienie dla siebie.</p> <p>Dostosuj niskie tony w aplikacji Bose (zobacz str. 19).</p> <p>Spróbuj przesunąć słuchawki douszne lekko w dół, aby głośniki znalazły się bliżej kanału słuchowego.</p>
<b>Głośność dźwięku w każdej z słuchawek dousznych jest różna</b>	<p>Słuchawkę douszną grającą ciszej przesuń na ucho lekko w dół do momentu, aż dorówna głośnością drugiej słuchawce.</p>
<b>Immersyjny dźwięk nie brzmi odpowiednio lub wydaje się zbyt bliski</b>	<p>Skalibruj immersyjny dźwięk w aplikacji Bose celu lepszego dopasowania ustawień do ułożenia słuchawek dousznych w uszach. Ta opcja jest dostępna w menu Ustawienia.</p>
<b>Mikrofon nie odbiera dźwięku</b>	<p>Słuchawki douszne mogą być skierowane za bardzo w dół w stronę ust lub brody. Sprawdź dopasowanie słuchawek dousznych przy użyciu lusterka (zobacz str. 14). Aby zapewnić najlepszą jakość dźwięku i wydajność mikrofonu, należy ustawić słuchawki douszne tak, aby znajdowały się na uszach pod kątem około 45°. Jeśli takie ustawienie nie jest wygodne lub słuchawki nie są stabilnie umocowane, przesuń je lekko w górę lub w dół, aby znaleźć najlepsze ustawienie dla siebie.</p> <p>Wykonaj inne połączenie telefoniczne.</p> <p>Usuń zanieczyszczenia lub woskowinę z portów mikrofonu (zobacz str. 44).</p> <p>Użyj innego zgodnego urządzenia.</p> <p>Przejdź do cichszej lokalizacji i spróbuj ponownie.</p> <p>Wyłącz funkcję <i>Bluetooth</i> na urządzeniu i włącz ją ponownie.</p> <p>Wyczyść listę urządzeń słuchawek dousznych (zobacz str. 37).</p> <p>Usuń słuchawki z listy <i>Bluetooth</i> na urządzeniu, w tym wszelkie duplikaty pozycji oznaczonych LE (Low Energy). Ustanów połączenie ponownie (zobacz str. 12).</p>

PROBLEM	ROZWIĄZANIE
<p><b>Nie można dostosować trybu</b></p>	<p>Umieść obie słuchawki w futerałach z ładowarką, tak aby zostały magnetycznie zablokowane w odpowiednim położeniu. Zamknij futerał i otwórz go ponownie. Wskaźniki będą sygnalizować stan ładowania baterii słuchawek (zobacz str. 30). Wyjmij słuchawki douszne.</p> <p>Jeśli dostosowano skrót dla konkretnej słuchawki dousznej, upewnij się, że naciskasz i przytrzymujesz przycisk odpowiedniej słuchawki.</p> <p>Jeśli dostosowano skrót dla konkretnej słuchawki dousznej, za pomocą aplikacji Bose przypisz skrót do drugiej słuchawki i spróbuj ponownie. Skorzystaj z następującej witryny internetowej: Aby wyświetlić filmy instruktażowe, skorzystaj z witryny internetowej <a href="http://support.Bose.com/UOE">support.Bose.com/UOE</a>.</p> <p>Użyj aplikacji Bose, aby dostosować tryb. Ta opcja jest dostępna na ekranie sterowania urządzeniami (zobacz str. 12).</p>
<p><b>Głos rozmówcy jest słabo słyszalny podczas rozmowy telefonicznej</b></p>	<p>Zwiększ poziom głośności na urządzeniu.</p>
<p><b>Słuchawki douszne nie reagują na polecenia</b></p>	<p>Umieść obie słuchawki w futerałach z ładowarką, tak aby zostały magnetycznie zablokowane w odpowiednim położeniu. Zamknij futerał i otwórz go ponownie. Wskaźniki będą sygnalizować stan ładowania baterii słuchawek (zobacz str. 30). Wyjmij słuchawki douszne.</p> <p>Uruchom ponownie słuchawki douszne i futerał z ładowarką (zobacz str. 56). Jeśli to nie pomoże, przywróć ustawienia fabryczne słuchawek dousznych (zobacz str. 57).</p>
<p><b>Słuchawki douszne nie reagują na naciskanie przycisków</b></p>	<p>W przypadku funkcji wymagających kilku naciśnieć przycisku zmień szybkość naciskania.</p> <p>Upewnij się, że aplikacja muzyczna obsługuje daną funkcję.</p> <p>Jeżeli słuchawki były narażone na działanie wysokiej lub niskiej temperatury, poczekaj na przywrócenie temperatury pokojowej słuchawek.</p> <p>Jeśli włączona jest funkcja Głośność automatyczna, zobacz „Regulacja głośności ma minimalny wpływ, gdy włączona jest funkcja Głośność automatyczna” na str. 53.</p> <p>Ustanów połączenie z innym urządzeniem i spróbuj ponownie.</p> <p>Uruchom ponownie słuchawki douszne i futerał z ładowarką (zobacz str. 56).</p>
<p><b>Nie można użyć skrótu</b></p>	<p>Upewnij się, że skrót został skonfigurowany przy użyciu aplikacji Bose (zobacz str. 20).</p> <p>Jeśli dostosowano skrót dla konkretnej słuchawki dousznej, upewnij się, że naciskasz i przytrzymujesz przycisk odpowiedniej słuchawki.</p> <p>Jeśli dostosowano skrót dla konkretnej słuchawki dousznej, za pomocą aplikacji Bose przypisz skrót do drugiej słuchawki i spróbuj ponownie. Skorzystaj z następującej witryny internetowej: Aby wyświetlić filmy instruktażowe, skorzystaj z witryny internetowej <a href="http://support.Bose.com/UOE">support.Bose.com/UOE</a>.</p>

PROBLEM	ROZWIĄZANIE
<b>Regulacja głośności ma minimalny wpływ, gdy włączona jest funkcja Głośność automatyczna</b>	Jeśli słuchawki douszne aktywnie zwiększają poziom głośności dźwięku z powodu hałasu, ręczna regulacja głośności może mieć minimalny lub tylko tymczasowy efekt, chyba że zwiększysz ustawienie podstawowe powyżej bieżącego poziomu. Aby zwiększyć poziom głośności w tej sytuacji, zrób to za pomocą elementów sterujących słuchawek dousznych lub urządzenia, aż usłyszysz zmianę głośności (zobacz str. 18). Aby zmniejszyć poziom głośności, wyłącz funkcję Głośność automatyczna za pomocą aplikacji Bose, a następnie zmniejsz głośność (zobacz str. 18).
<b>Dźwięk staje się głośniejszy podczas rozmowy, gdy włączona jest funkcja Głośność automatyczna</b>	Funkcja Głośność automatyczna została zaprojektowana tak, aby w jak największym stopniu ignorować Twój głos podczas pomiaru poziomu hałasu wokół Ciebie. Jeśli zauważysz, że dźwięk staje się głośniejszy podczas rozmowy, słuchawki douszne mogą być skierowane za bardzo w dół w stronę ust lub brody. Sprawdź dopasowanie słuchawek dousznych przy użyciu lusterka (zobacz str. 14). Aby zapewnić najlepszą jakość dźwięku i wydajność mikrofonu, należy ustawić słuchawki douszne tak, aby znajdowały się na uszach pod kątem około 45°. Jeśli takie ustawienie nie jest wygodne lub słuchawki nie są stabilnie umocowane, przesunij je lekko w górę lub w dół, aby znaleźć najlepsze ustawienie dla siebie.
<b>Dźwięk staje się głośniejszy, gdy inne osoby rozmawiają, jeśli włączona jest funkcja Głośność automatyczna</b>	Głośność automatyczna kategoryzuje głosy innych osób jako hałas otoczenia, co oznacza, że poziom głośności dźwięku może wzrosnąć, aby skompensować głośnie głosy. Aby temu zapobiec, możesz wstrzymać odtwarzanie dźwięku podczas rozmowy (zobacz str. 17) lub wyłączyć funkcję Głośność automatyczna za pomocą aplikacji Bose. Ta opcja jest dostępna w menu Ustawienia.
<b>Baterie słuchawek dousznych nie są ładowane</b>	<p>Upewnij się, że słuchawki douszne są prawidłowo umieszczone w futerałach z ładowarką. Aby ograniczyć zużycie baterii, należy zamknąć futerał podczas ładowania baterii słuchawek (zobacz str. 25).</p> <p>Upewnij się, że styki do ładowania słuchawek dousznych i bolce ładowarki futerału są czyste.</p> <p>Usuń plastikową folię z powierzchni futerału pod każdą słuchawką douszną, aby nie przeszkadzała w umieszczeniu słuchawek.</p> <p>Upewnij się, że przewód USB jest prawidłowo podłączony do złącza w futerałach z ładowarką.</p> <p>Upewnij się, że obie wtyczki przewodu USB są prawidłowo podłączone.</p> <p>Użyj innego przewodu USB.</p> <p>Użyj innego zasilacza/ładowarki.</p> <p>Jeżeli słuchawki douszne lub futerał z ładowarką były narażone na działanie wysokiej lub niskiej temperatury, poczekaj na przywrócenie temperatury pokojowej słuchawek i futerału. Naładuj ponownie (zobacz str. 25).</p>

PROBLEM	ROZWIĄZANIE
<p><b>Bateria futerału z ładowarką nie jest ładowana</b></p>	<p>Upewnij się, że przewód USB jest prawidłowo podłączony do złącza w futerale z ładowarką.</p> <p>Jeśli bateria futerału z ładowarką jest całkowicie wyczerpana, upewnij się, że przewód USB jest podłączony na tyle długo, aby futerał mógł się naładować. Jeśli po odłączeniu przewodu wskaźnik stanu futerału z ładowarką zgaśnie, podłącz ponownie przewód USB.</p> <p>Upewnij się, że obie wtyczki przewodu USB są prawidłowo podłączone.</p> <p>Użyj innego przewodu USB.</p> <p>Upewnij się, że futerał z ładowarką jest zamknięty. Aby ograniczyć zużycie baterii, należy zamknąć futerał z ładowarką podczas ładowania.</p> <p>Użyj innego zasilacza/ładowarki.</p> <p>Jeżeli futerał z ładowarką był narażony na działanie wysokiej lub niskiej temperatury, poczekaj na przywrócenie temperatury pokojowej futerału. Naładuj ponownie (zobacz str. 27).</p> <p>Jeżeli futerał z ładowarką był narażony na kontakt z wodą, zaczekaj, aż port USB-C będzie zupełnie suchy. Naładuj ponownie (zobacz str. 27).</p> <p>Upewnij się, że wszelkie akcesoria futerału z ładowarką są prawidłowo zainstalowane i nie uniemożliwiają bezpiecznego podłączenia przewodu USB do złącza w futerale z ładowarką.</p>
<p><b>Czas działania baterii słuchawek dousznych jest krótszy niż oczekiwano</b></p>	<p>Czas działania baterii zależy od ustawień i sposobu użytkowania. Jeśli włączona jest funkcja Immersyjny dźwięk lub Głośność automatyczna, rozważ ich wyłączenie za pomocą aplikacji Bose, aby wydłużyć czas działania baterii. Aby uzyskać więcej informacji, zobacz str. 29.</p>
<p><b>Język komunikatów głosowych jest nieprawidłowy</b></p>	<p>Zmień język komunikatów głosowych przy użyciu aplikacji Bose (zobacz str. 12). Ta opcja jest dostępna w menu Ustawienia.</p>
<p><b>Brak powiadomień o połączeniach</b></p>	<p>Upewnij się, że urządzenie nie jest ustawione na tryb Nie przeszkadzać.</p> <p>Upewnij się, że komunikaty głosowe zostały włączone przy użyciu aplikacji Bose (zobacz str. 12). Ta opcja jest dostępna w menu Ustawienia.</p> <p>Upewnij się, że słuchawki douszne mają dostęp do kontaktów w menu <i>Bluetooth</i> urządzenia przenośnego.</p>
<p><b>Słuchawki douszne nie łączą się z inteligentną listwą głośnikową Bose lub głośnikiem inteligentny głośnik Bose</b></p>	<p>Upewnij się, że łączysz się ze zgodnym produktem Bose. Aby uzyskać listę zgodnych produktów, skorzystaj z następującej witryny internetowej: <a href="https://support.Bose.com/Groups">support.Bose.com/Groups</a></p> <p>Gdy słuchawki znajdują się w futerale z ładowarką, a futerał jest otwarty, naciśnij przycisk z tyłu futerału i przytrzymaj go do momentu, kiedy niebieskie wskaźniki stanu słuchawek zaczną migać powoli.</p> <p>Sprawdź, czy słuchawki douszne znajdują się w odległości nie większej niż 9 m od listwy głośnikowej lub głośnika.</p>

PROBLEM	ROZWIĄZANIE
<p><b>Słuchawki douszne nie łączą się ponownie z uprzednio połączoną inteligentną listwą głośnikową Bose lub głośnikiem inteligentny głośnik Bose</b></p>	<p>Gdy słuchawki znajdują się w futerałach z ładowarką, a futerał jest otwarty, naciśnij przycisk z tyłu futerału i przytrzymaj go do momentu, kiedy niebieskie wskaźniki stanu słuchawek zaczną migać powoli. Korzystając z aplikacji Bose, połącz słuchawki douszne ze zgodnym produktem Bose. Aby uzyskać więcej informacji, skorzystaj z następującej witryny internetowej: <a href="https://support.bose.com/Groups">support.bose.com/Groups</a></p>
<p><b>Opóźnienia dźwięku między urządzeniami po połączeniu z inteligentną listwą głośnikową Bose lub głośnikiem inteligentny głośnik Bose</b></p>	<p>Pobierz aplikację Bose i zainstaluj dostępne aktualizacje oprogramowania.</p>
<p><b>Słaba głośność lub balans dźwięku ze słuchawek dousznych połączonych z inteligentną listwą głośnikową Bose, gdy włączona jest funkcja Personal Surround</b></p>	<p>Można dostosować głośność słuchawek dousznych, kanału centralnego, górnego i przestrzennego w stosunku do listwy głośnikowej, używając aplikacji Bose. Aby uzyskać dostęp do tej opcji, na ekranie głównym dotknij ●●● na suwaku głośności dla grupy.</p>
<p><b>Nie można uzyskać dostępu do skrótów po połączeniu z inteligentną listwą głośnikową Bose, która obsługuje funkcję Personal Surround</b></p>	<p>Funkcja Personal Surround jest domyślnie włączona, gdy podłączasz słuchawki douszne do zgodnej inteligentnej listwy głośnikowej (zobacz str. 42). Gdy funkcja Personal Surround jest włączona, skróty są wyłączone na obu słuchawkach dousznych. Aby uzyskać dostęp do skrótów, wyłącz funkcję Personal Surround za pomocą aplikacji Bose. Ta opcja jest dostępna na ekranie głównym.</p>

## PONOWNE URUCHAMIANIE SŁUCHAWEK DOUSZNYCH I FUTERAŁU Z ŁADOWARKĄ

Jeżeli futerał z ładowarką lub słuchawki douszne nie reagują na polecenia, można je uruchomić ponownie.

**UWAGA:** Resetowanie słuchawek dousznych powoduje wyczyszczenie ich listy urządzeń. Ta operacja nie powoduje jednak wyczyszczenia innych ustawień.

Gdy słuchawki douszne znajdują się w futerał z ładowarką, a futerał jest otwarty, naciśnij i przytrzymaj przez 20 sekund przycisk z tyłu futerału, aż wskaźniki stanu słuchawek zamigają 2 razy, zaczną powoli migać na niebiesko, a następnie się wyłączą.

**UWAGA:** Upewnij się, że obie słuchawki douszne są umieszczone w futerał, a futerał jest otwarty.

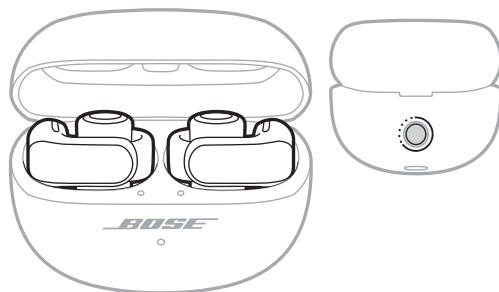

Po ponownym uruchomieniu wskaźniki stanu słuchawek będą zaświecać się zgodnie ze stanem ładowania, a następnie zaczną powoli migać na niebiesko (zobacz str. 30). Segmenty wskaźnika stanu futerału z ładowarką są włączane zgodnie z bieżącym poziomem naładowania baterii futerału (zobacz str. 32).



## PRZYWRÓCENIE FABRYCZNYCH USTAWIEŃ SŁUCHAWEK DOUSZNYCH

Przywrócenie ustawień fabrycznych spowoduje zresetowanie wszystkich ustawień i przywrócenie słuchawek dousznych do początkowego stanu. Następnie słuchawki douszne można skonfigurować w taki sposób, jakby były konfigurowane po raz pierwszy.

Przywrócenie ustawień fabrycznych zalecane jest wyłącznie wówczas, gdy występują problemy ze słuchawkami dousznymi lub zostało to zaproponowane przez Dział Obsługi Klientów firmy Bose.

1. Usuń słuchawki douszne z listy *Bluetooth* urządzenia.
2. Usuń słuchawki douszne z konta Bose przy użyciu aplikacji Bose.

**UWAGA:** Aby dowiedzieć się, jak usunąć słuchawki douszne z konta Bose przy użyciu aplikacji Bose, skorzystaj z następującej witryny internetowej: [support.Bose.com/UOE](https://support.Bose.com/UOE)

3. Gdy słuchawki douszne znajdują się w futerał z ładowarką, a futerał jest otwarty, naciśnij i przytrzymaj przez 20 sekund przycisk z tyłu futerału, aż wskaźniki stanu słuchawek zamigają 2 razy, zaczną powoli migać na niebiesko, a następnie się wyłączą.

**UWAGA:** Upewnij się, że obie słuchawki douszne są umieszczone w futerał, a futerał jest otwarty.

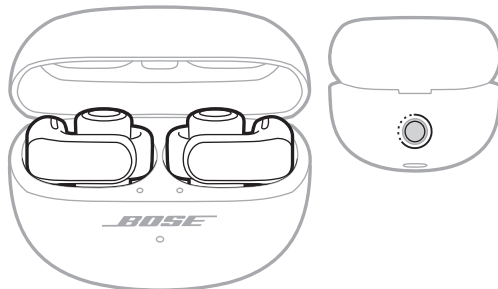

4. Powtórz poprzedni krok jeszcze dwa razy.

Po trzecim razie wskaźniki stanu będą migać przez 3 sekundy w kolorze bursztynowym, sygnalizując przywracania ustawień fabrycznych.

Po ukończeniu przywracania wskaźniki stanu będą powoli migać na niebiesko. Słuchawki douszne są teraz w oryginalnym stanie, jak po wyjęciu z pudełka.

**UWAGA:** Jeśli nie możesz rozwiązać swojego problemu, dodatkowe rozwiązania i opcje wsparcie są dostępne w następującej witrynie internetowej: [support.Bose.com/UOE](https://support.Bose.com/UOE)



889371-0010