

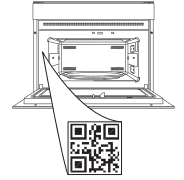

THANK YOU FOR BUYING A WHIRLPOOL PRODUCT
 In order to receive a more complete assistance, please register your product on www.whirlpool.eu/register

PLEASE SCAN THE QR CODE ON YOUR APPLIANCE IN ORDER TO REACH MORE INFORMATION



Before using the appliance carefully read the Safety Instruction.

PRODUCT DESCRIPTION

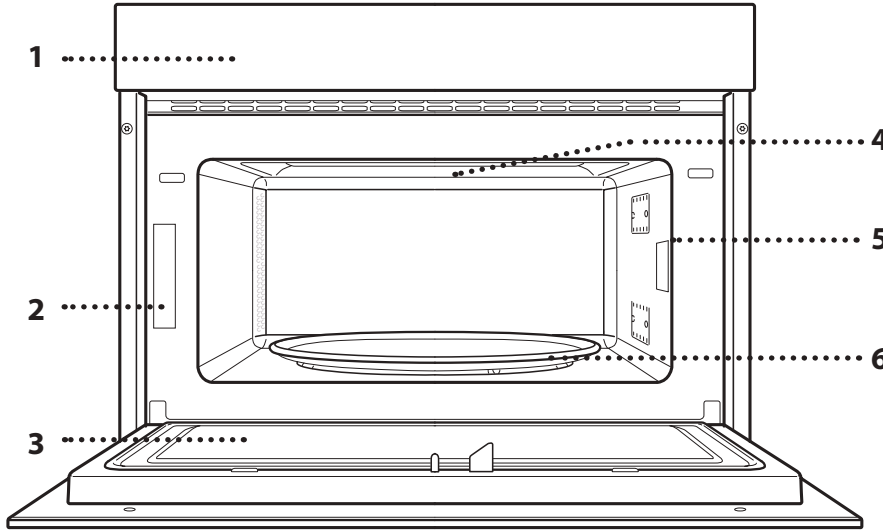

1. Control panel
2. Identification plate (do not remove)
3. Door
4. Upper heating element/grill
5. Light
6. Turntable

CONTROL PANEL DESCRIPTION

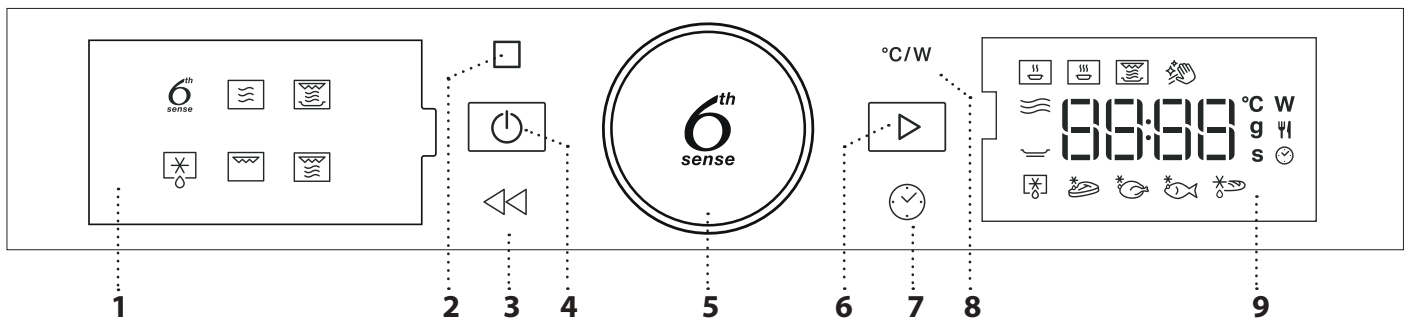

1. LEFT-HAND DISPLAY

2. PAUSE

To pause a cooking cycle.

3. BACK

For returning to the previous screen.

4. ON/OFF

For switching the oven on and off and for stopping an active function at any time.

5. ROTARY KNOB / 6th SENSE BUTTON

Turn this to navigate through the functions and adjust all of the cooking parameters. Press to select, set, access or confirm functions or parameters and eventually start the cooking program.

6. START

For starting functions and confirming settings.

7. TIME

For setting the time as well as setting or adjusting the cooking time.

8. POWER

To adjust the microwave power.

9. RIGHT-HAND DISPLAY

ACCESSORIES

TURNTABLE

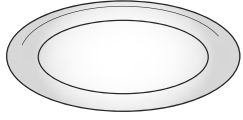

Placed on its support, the glass turntable can be used with all cooking methods.

The turntable must always be used as a base for other containers or accessories.

TURNTABLE SUPPORT

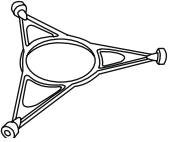

Only use the support for the glass turntable.

Do not rest other accessories on the support.

WIRE RACK

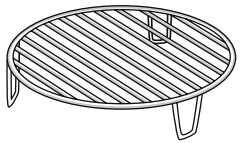

This allows you to place food closer to the grill, for perfectly browning your dish.

Place the wire rack on the turntable, making sure that it does not come

into contact with other surfaces.

The number and the type of accessories may vary depending on which model is purchased.

CRISP PLATE

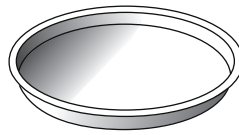

Only for use with the designated functions.

The Crisp plate must always be placed in the centre of the glass turntable and can be pre-heated

when empty, using the special function for this purpose only. Place the food directly on the Crisp plate.

HANDLE FOR CRISP PLATE

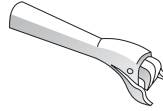

Useful for removing the hot Crisp plate from the oven.

Other accessories that are not supplied can be purchased separately from the After-sales Service.

There are a number of accessories available on the market. Before you buy, ensure they are suitable for microwave use and resistant to oven temperatures.

Metallic containers for food or drink should never be used during microwave cooking.

Always ensure that foods and accessories do not come into contact with the inside walls of the oven.

Always ensure that the turntable is able to turn freely before starting the oven. Take care not to unseat the turntable whilst inserting or removing other accessories.

FUNCTIONS

6th sense 6TH SENSE

These functions automatically select the best cooking method for all types of food.







REHEAT

For reheating ready-made food that is either frozen or at room temperature. The oven automatically calculates the settings required to achieve the best results in the shortest amount of time. Place food on a microwave-safe and heatproof dinner plate or dish.

	FOOD	WEIGHT (g)
	PLATED MEAL	250 - 500
	FROZEN LASAGNA	250 - 500
	MILK/WATER	100 - 500
	SOUP	200 - 800



COOK

For cooking foods quickly and achieving optimal results. Use a heatproof container suitable for microwave use.

	FOOD	WEIGHT (g)
	ROAST CHICKEN	800 - 1500
	POTATOES GRATIN	200 - 1000
	STUFFED VEGETABLES	200 - 800
	PORK RIBS	200 - 800
	SCRAMBLED EGGS	100 - 500
	POPCORN	90

CRISP

For quickly reheating and cooking frozen foods and giving them a golden, crunchy top. Only use this function with the crisp plate provided. Turn the food when prompted.

	FOOD	WEIGHT (g)
	PIZZA [FROZEN]	200 - 800
	BURGER PATTIES	200 - 600
	POTATOES FRIED [FROZEN]	200 - 500
	CHICKEN NUGGETS [FROZEN]	100 - 500
	FISH FINGERS [FROZEN]	100 - 500

Required accessories: Crisp plate, handle for crisp plate

Hydro Self Clean

The action of the steam released during this special cleaning cycle allows dirt and food residues to

be removed with ease. Pour a cup of drinking water into a microwave proof container and activate the function.

MICROWAVE

For quickly cooking and reheating food or drinks.

POWER (W)	RECOMMENDED FOR
1000	Quickly reheating drinks or other foods with a high water content.
800	Cooking vegetables.
650	Cooking meat and fish.
500	Cooking meaty sauces, or sauces containing cheese or egg. Finishing off meat pies or pasta bakes.
350	Slow, gently cooking. Perfect for melting butter or chocolate.
160	Defrosting frozen foods or softening butter and cheese.
90	Softening ice cream.

ACTION	FOOD	POWER (W)	DURATION (min.)
Reheat	2 cups	1000	1 - 2
Reheat	Mashed potatoes (1 kg)	1000	9 - 11
Defrost	Minced Meat (500 g)	160	13 - 14
Cook	Sponge cake	800	6 - 7
Cook	Egg custard	650	11 - 12
Cook	Meat loaf	800	18 - 20

CRISP

For perfectly browning a dish, both on the top and bottom of the food. This function must only be used with the special Crisp plate.

FOOD	DURATION (min.)
Leavened cake	7 - 10
Hamburger	8 - 10 *

* Turn food halfway through cooking.





Required accessories: Crisp plate, handle for the Crisp plate

DEFROST

For quickly defrosting various different types of food simply by specifying their weight. Food should be placed directly on the glass turntable, except for Crisp Bread Defrost. Turn the food when prompted.

CRISP BREAD DEFROST

This exclusive function allows you to defrost frozen bread. Combining both Defrost and Crisp technologies, your bread will taste and feel as if it were freshly baked. Use this function to quickly defrost and heat frozen rolls, baguettes & croissants. The Crisp Plate must be used in combination with this function, directly placed on wire shelf.

FOOD	WEIGHT (g)
 TIMED DEFROST	-
 MEAT	100 - 2000
 POULTRY	100 - 2500
 FISH	100 - 1500
 CRISP BREAD DEFROST	50 - 500



GRILL

For perfectly browning a dish, both on the top and bottom of the food. This function must only be used with the special Crisp plate.

FOOD	DURATION (min.)
Leavened cake	7 - 10
Hamburger	8 - 10 *

* Turn food halfway through cooking.

Required accessories: Wire rack



GRILL+MW

For quickly cooking and gratinating dishes, combining the microwave and grill functions.

FOOD	POWER (W)	DURATION (min.)
Potatoes gratin	650	20 - 22
Roast chicken	650	40 - 45

Recommended accessories: Wire rack

FIRST TIME USE

. SETTING THE TIME

You will need to set the time when you switch on the oven for the first time.



The two digits for the hour will start flashing: Turn the rotary knob to set the hour and then press  to confirm.





The two digits for the minutes will start flashing. Turn the rotary knob to set the minutes and press  to confirm.

Please note: To change the time at a later point, press and hold  for at least one second while the oven is off and repeat the steps above.

You may need to set the time again following lengthy power outages.

DAILY USE

1. SELECT A FUNCTION

When the oven is off, only the time is shown on the display. Press and hold  to switch the oven on. Turn the rotary knob to view the main functions available on the left-hand display. Select one and press .



To select a sub-function (where available), select the main function and then press  to confirm and go to the function menu.



Turn the rotary knob to select from amongst the subfunctions available on the right-hand display and then press  to confirm.



2. SET A FUNCTION

. 6TH SENSE / DEFROST

FOOD CLASS

Once you have chosen one of the automatic functions, you will need to select a category for the food you are cooking.





When the  icon flashes, turn the rotary knob to select the category you require and then press  to confirm.

WEIGHT

To achieve the best results, the 6th Sense (and Jet Defrost) require you to enter the weight of the food, selecting from amongst the default settings: the oven will calculate the ideal length of time for the function to run for each category of food.



When the default setting appears on the display and the  icon flashes, turn the rotary knob to set the weight and then press  to confirm.



. MANUAL FUNCTIONS

After having selected the function you require, you can change its settings.

The display will show the settings that can be changed in sequence.

MICROWAVE POWER







When the  icon flashes on the display, turn the rotary knob to adjust the power setting and then press  to confirm and continue to alter the settings that follow (if possible).

Please note: Once the function has been activated, the power can be changed by pressing  to access the settings menu, then turning the rotary knob to change the setting.

DURATION



When the  icon flashes on the display, use the rotary knob to set the cooking time you require and then press  to confirm or press  to confirm and start the function.

Note: During cooking, you can adjust the cooking time by turning the rotary knob; each time you press , the cooking time increases by 30 seconds.

3. ACTIVATE THE FUNCTION

Once you have applied the settings you require, press  to activate the function.

Every time the  button is pressed again, the cooking time will be increased by a further 30 seconds.

Please note: You can press  at any time to stop the function that is currently active.

. JET START

When the oven is switched off, it is possible to press  to activate cooking with the microwave function set at full power (1000 W) for 30 seconds.

. SAFETY LOCK

This function is automatically activated to prevent the oven from being switched on accidentally.



Open and close the door, then press  to start the function.

4. PAUSE

To pause an active function, for example to stir or turn the food, simply open the door.

To start it up again, close the door and press .

AUTOMATIC PAUSE

(TURN OR STIR FOOD)

Certain functions will pause to allow you to turn or stir the food.



Once the oven has paused cooking, open the door and carry out the action you are prompted to perform before closing the door again and pressing  to continue with cooking.

5. COOKING END

An audible signal will sound and the display will indicate that cooking is complete.



To extend the cooking time without changing the settings, turn the rotary knob to set a new cooking time and press .

. KEY LOCK

To lock the keypad, press and hold  for at least 5 seconds.



Do this again to unlock the keypad.

Please note: The key lock can also be activated while cooking is in progress. For safety reasons, the oven can be switched off at any time by pressing and holding .

CLEANING

Make sure that the appliance has cooled down before carrying out any maintenance or cleaning.

Never use steam cleaning equipment.

Do not use wire wool, abrasive scourers or abrasive/corrosive cleaning agents, as these could damage the surfaces of the appliance.

INTERIOR AND EXTERIOR SURFACES

- Clean the surfaces with a damp microfibre cloth. If they are very dirty, add a few drops of pH-neutral detergent. Finish off with a dry cloth.
- Clean the glass in the door with a suitable liquid detergent.
- At regular intervals, or in case of spills, remove the turntable and its support to clean the bottom of the oven, removing all food residue.
- The grill does not need to be cleaned as the intense heat burns away any dirt. Use this function on a regular basis.

ACCESSORIES

All accessories are dishwasher safe with the exception of the Crisp plate.

The Crisp plate should be cleaned using water and a mild detergent. For stubborn dirt, rub gently with a cloth. Always leave the Crisp plate to cool down before cleaning.

TROUBLESHOOTING

Problem	Possible cause	Solution
The oven is not working.	Power cut. Disconnection from the mains.	Check for the presence of mains electrical power and whether the oven is connected to the electricity supply. Turn off the oven and restart it to see if the fault persists.
The oven makes noises, even when it is switched off.	Cooling fan active.	Open the door or hold or wait until the cooling process has finished.
The display shows the letter "F" followed by a number.	Software fault.	Contact the Call Center and state the number following the letter "F".

Policies, standard documentation and additional product information can be found by:

- Using the QR on your product
- Visiting our website docs.whirlpool.eu
- Alternatively, **contact our After-sales Service** (See phone number in the warranty booklet). When contacting our After-sales Service, please state the codes provided on your product's identification plate.





DANKE, DASS SIE SICH FÜR EIN WHIRLPOOL-PRODUKT ENTSCHEIDEN HABEN

Für eine umfassendere Unterstützung melden Sie Ihr Produkt bitte unter www.whirlpool.eu/register an.



Lesen Sie vor Gebrauch des Geräts die Sicherheitshinweise aufmerksam durch.

BITTE SCANNEN SIE DEN QR-CODE AUF IHREM GERÄT, UM WEITERE INFORMATIONEN ZU ERHALTEN

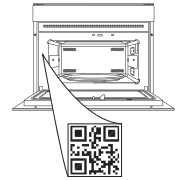

PRODUKTBESCHREIBUNG

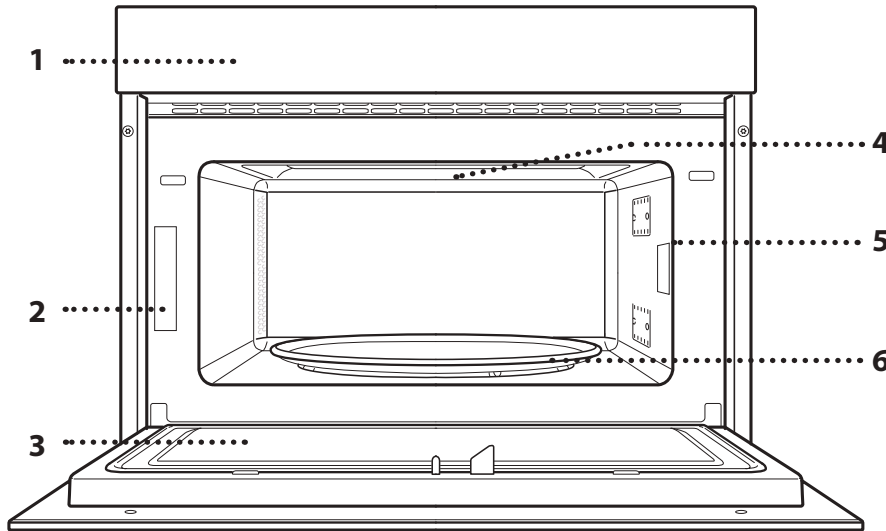

1. Bedientafel
2. Typenschild (nicht entfernen)
3. Tür
4. Oberes Heizelement/Grill
5. Licht
6. Drehteller

BESCHREIBUNG DES BEDIENFELDES

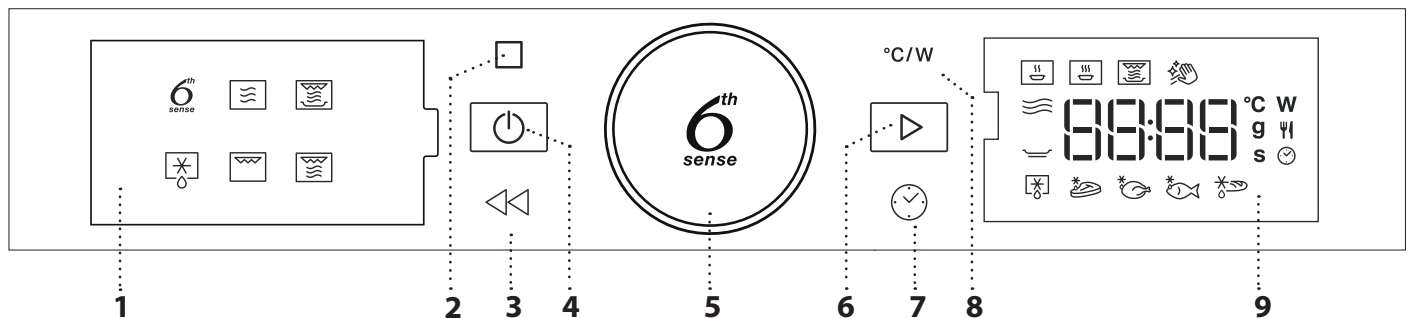

1. LINKES DISPLAY

2. PAUSE

Zum Unterbrechen eines Garzyklus.

3. ZURÜCK

Für die Rückkehr zur vorherigen Ansicht.

4. EIN / AUS

Zum Ein- und Ausschalten des Ofens und zum Stoppen einer aktiven Funktion zu einem beliebigen Zeitpunkt.

5. DREHKNOPF / 6th SENSE-KNOPF

Drehen Sie diesen Knopf zum Durchlaufen der Funktionen und für die Einstellung aller Garparameter. Drücken Sie diesen für Auswahl, Einstellung, Zugriff auf oder Bestätigung von Funktionen oder Parametern und dann zum Starten des Garprogramms.

6. START

Für den Start von Funktionen und die Bestätigung von Einstellungen.

7. ZEIT

Für die Einstellung sowie Änderung der Zeit und Anpassen der Garzeit.

8. LEISTUNGSSTUFE

Zum Einstellen von Mikrowellen-Leistungsstufe.

9. RECHTES DISPLAY

ZUBEHÖR

DREHTELLER

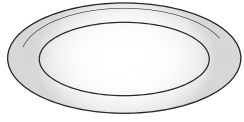

Auf seiner Auflage platziert, kann der Drehteller bei allen Garmethoden verwendet werden. Der Drehteller muss stets als

Bodenplatte für andere Behälter oder Zubehörteile verwendet werden.

DREHTELLERAUFLAGE

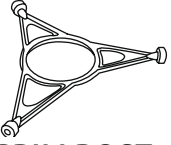

Die Auflage nur für den Glasdrehteller verwenden.

Keine anderen Zubehörteile auf die Auflage stellen.

GRILLROST

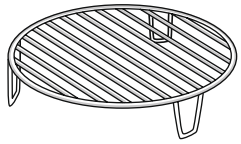

Dadurch kann die Speise, für eine perfekte Bräunung des Gerichts, näher an den Grill gestellt werden.

Den Grillrost auf den Drehteller stellen und sicherstellen, dass er

keine anderen Flächen berührt.

Die Anzahl und Art der Zubehörteile kann je nach gekauftem Modell variieren.

CRISP-PLATTE

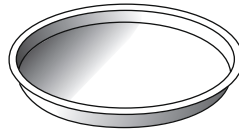

Nur für die Verwendung mit den vorgesehenen Funktionen.

Die Crisp-Platte immer in die Mitte des Glasdrehtellers stellen, sie kann in leerem Zustand durch

Verwendung der Spezialfunktion, die ausschließlich diesem Zweck dient, vorgeheizt werden. Legen Sie die Speise direkt auf die Crisp-Platte.

GRIFF FÜR DIE CRISP-PLATTE

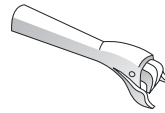

Zum Herausnehmen der heißen Crisp-Platte aus dem Ofen.

Nicht mitgelieferte Zubehörteile sind separat über den Kundendienst erhältlich.

Eine Reihe von Zubehörteilen kann käuflich erworben werden. Vor dem Kauf überprüfen, ob sie für die Verwendung in der Mikrowelle geeignet und ofenfest sind.

Metallbehälter für Speisen oder Getränke dürfen niemals zum Mikrowellengaren verwendet werden.

Stets sicherstellen, dass Speisen und Zubehörteile die Innenseiten des Geräts nicht berühren.

Bevor Sie den Ofen einschalten, prüfen Sie stets, ob sich der Drehteller ungehindert drehen kann. Darauf achten, den Drehteller beim Einsetzen oder Entnehmen anderer Zubehörteile nicht abzunehmen.





FUNKTIONEN

6th sense 6TH SENSE

Diese Funktionen wählen automatisch die beste Garmethode für alle Arten von Speisen.





AUFWÄRMEN

Zum Aufwärmen von tiefgekühlten oder raumtemperierten Fertiggerichten. Der Ofen berechnet automatisch die Einstellungen für die bestmöglichen Ergebnisse in kürzester Zeit. Geben Sie das Gargut auf einen mikrowellengeeigneten und hitzebeständigen Essteller oder in ein entsprechendes Kochgeschirr.

	LEBENSMITTEL	GEWICHT (g)
	TELLERPORTION	250 - 500
	TIEFGEFR. LASAGNE	250 - 500
	MILCH/WASSER	100 - 500
	SUPPE	200 - 800

GAREN

Für schnelles Garen von Lebensmitteln und für beste Ergebnisse. Hitzebeständige Platte/ mikrowellengeeigneter Behälter verwenden.

	LEBENSMITTEL	GEWICHT (g)
	BRATHÄHNCHEN	800 - 1500
	KARTOFFELGRATIN	200 - 1000
	GEFÜLLTES GEMÜSE	200 - 800
	SCHWEINE RIPPCHEN	200 - 800
	RÜHREI	100 - 500
	POPCORN	90

CRISP

Zum schnellen Aufwärmen und Garen von tiefgekühlten Speisen für eine goldene Farbe und knusprige Oberfläche. Diese Funktion nur mit der mitgelieferten Crisp-Platte verwenden. Wenden Sie die Speise nach Aufforderung.

	LEBENSMITTEL	GEWICHT (g)
	PIZZA [TIEFGEKÜHLT]	200 - 800
	BURGER BRATLINGE	200 - 600
	BRATKARTOFFELN [TIEFGEKÜHLT]	200 - 500
	HÜHNER NUGGETS [TIEFGEKÜHLT]	100 - 500
	FISCHSTÄBCHEN [TIEFGEKÜHLT]	100 - 500

Erforderliche Zubehörteile: Crisp-Platte, Haltegriff für die Crisp-Platte

Hydro Self Clean (Hydro-Selbstreinigung)

Der Dampf, der durch dieses spezielle Reinigungsprogramm entsteht, ermöglicht das einfache Entfernen von Schmutz und Speiseresten. Gießen Sie eine Tasse Trinkwasser in einen mikrowellenfesten Behälter und aktivieren Sie die Funktion.

MIKROWELLE

Zum schnellen Garen und Aufwärmen von Speisen und Getränken.

LEISTUNGSSTUFE (W)	EMPFOHLEN FÜR
1000	Schnelles Aufwärmen von Getränken oder anderen Speisen mit einem hohen Wassergehalt.
800	Garen von Gemüse.
650	Garen von Fleisch und Fisch.
500	Garen von Fleischsoßen, käse- oder eierhaltigen Soßen. Fertiggaren von Fleischpasteten oder Nudelauflauf.
350	Langsames, schonendes Garen. Perfekt zum Schmelzen von Butter oder Schokolade.
160	Auftauen tiefgekühlter Speisen oder Zerlassen von Butter und Käse.
90	Zerlassen von Eiskrem.

VORGANG	LEBENSMITTEL	LEISTUNGSSTUFE (W)	DAUER (min)
Aufwärmen	2 Tassen	1000	1-2
Aufwärmen	Kartoffelpüree (1 kg)	1000	9-11
Auftauen	Hackfleisch (500 g)	160	13-14
Garen	Biskuitkuchen	800	6-7
Garen	Eierpudding	650	11-12
Garen	Hackbraten	800	18-20

CRISP

Zum perfekten Bräunen des Gerichts, sowohl auf der Oberseite als auch auf der Unterseite der Speise. Diese Funktion darf nur mit der speziellen Crisp-Platte verwendet werden.

LEBENSMITTEL	DAUER (min)
Hefekuchen	7 - 10
Hamburger	8 - 10 *

* Das Gargut nach halber Garzeit wenden.

Erforderliche Zubehörteile: Crisp-Platte, Haltegriff für die Crisp-Platte

AUFTAUEN





Zum schnellen Auftauen verschiedener Speisen, einfach durch Angabe ihres Gewichts. Die Speise muss direkt auf den Glasdreheller gestellt werden, ausgenommen bei Crisp-Funktion Brot Auftauen. Wenden Sie die Speise nach Aufforderung.

KNÄCKEBROT AUFTAUEN

Diese exklusive Funktion erlaubt Ihnen das Auftauen von eingefrorenem

Brot. Durch die Kombination von Auftau- und Crisp-Technologie schmeckt und fühlt sich Ihr Brot wie frisch gebacken an.

Diese Funktion eignet sich zum Schnellen Auftauen und Aufbacken von tiefgekühlten Brötchen, Baguettes und Croissants. Für diese Funktion ist die mitgelieferte Crisp-Platte zu verwenden und direkt auf den Rost zu stellen.

	LEBENSMITTEL	GEWICHT (g)
	ZEITGESTEUERTES AUFTAUEN	-
	FLEISCH	100 - 2000
	GEFLÜGEL	100 - 2500
	FISCH	100 - 1500
	KNÄCKEBROT AUFTAUEN	50 - 500



GRILL

Zum perfekten Bräunen des Gerichts, sowohl auf der Oberseite als auch auf der Unterseite der Speise. Diese Funktion darf nur mit der speziellen Crisp-Platte verwendet werden.

LEBENSMITTEL	DAUER (min)
Hefekuchen	7 - 10
Hamburger	8 - 10 *

* Das Gargut nach halber Garzeit wenden.

Erforderliche Zubehörteile: Grillrost



GRILL + MW

Zum schnellen Garen und Gratinieren von Gerichten durch Kombination der Mikrowellen- und Grillfunktionen.

LEBENSMITTEL	LEISTUNGSSTUFE (W)	DAUER (min)
Kartoffelgratin	650	20-22
Brathähnchen	650	40 - 45

Empfohlene Zubehörteile: Grillrost

ERSTER GEBRAUCH

. EINSTELLUNG DER UHRZEIT

Wenn das Gerät zum ersten Mal eingeschaltet wird, muss die Zeit eingestellt werden.



Die beiden Ziffern für die Stunden beginnen zu blinken: Den Drehknopf drehen, um die Stunde einzustellen und dann  zur Bestätigung drücken.





Die beiden Ziffern für die Minuten beginnen zu blinken. Den Drehknopf drehen, um die Minuten einzustellen und dann  zur Bestätigung drücken.

Bitte beachten: Zur Änderung der Zeit zu einem späteren Zeitpunkt,  für mindestens eine Sekunde bei ausgeschaltetem Ofen gedrückt halten und die oben stehenden Schritte wiederholen.

Nach einem längeren Stromausfall muss die Zeit unter Umständen erneut eingestellt werden.

TÄGLICHER GEBRAUCH

1. AUSWÄHLEN EINER FUNKTION

Bei ausgeschaltetem Ofen wird nur die Zeit auf dem Display angezeigt. Die Taste  gedrückt halten, um den Ofen einzuschalten. Den Drehknopf drehen, um die auf dem linken Display verfügbaren Hauptfunktionen anzuzeigen. Eine Funktion auswählen und  drücken.



Zur Auswahl einer Unterfunktion (sofern verfügbar), die Hauptfunktion auswählen, anschließend  zur Bestätigung drücken und zum Funktionsmenü gehen.



Den Drehknopf drehen, um unter verfügbaren Unterfunktionen auf der rechten Anzeigenseite zu wählen und dann  zur Bestätigung drücken.

2. EINE FUNKTION EINSTELLEN

. 6TH SENSE / AUFTAUEN

LEBENSMITTELKATEGORIE

Sobald Sie eine der Automatikfunktionen ausgewählt haben, müssen Sie eine Kategorie für die zu garenden Lebensmittel auswählen.



Wenn das Symbol **W** blinkt, den Drehknopf drehen, um die gewünschte Kategorie auszuwählen und mit **OK** bestätigen.
GEWICHT

Um beste Ergebnisse zu erreichen, müssen Sie für 6th Sense (und Jet Defrost) das Gewicht des Lebensmittels eingeben, das Sie unter den werkseitigen Einstellungen auswählen können: der Ofen berechnet die ideale Zeitdauer für die zu verwendende Funktion für jede Lebensmittelkategorie.



Wenn die werkseitige Einstellung auf der Anzeige erscheint und das Symbol **g** blinkt, den Drehknopf drehen, um das Gewicht einzustellen und mit **OK** bestätigen.

. MANUELLE FUNKTIONEN

Nach Auswahl der gewünschten Funktion, können Sie die Einstellungen ändern.

Das Display zeigt die Einstellungen an, die nacheinander geändert werden können.

MIKROWELLEN-LEISTUNGSSTUFE



Wenn das Symbol **W** auf dem Display blinkt, den Drehknopf drehen, um die Leistungsstufe zu ändern; dann mit **OK** bestätigen und die folgenden Einstellungen ändern (wenn möglich).

Bitte beachten: Wenn die Funktion aktiviert wurde, kann die Leistung geändert werden. Durch Drücken von **Menu** das Einstellungsmenü aufrufen, dann den Drehknopf drehen, um die Einstellung zu ändern.

DAUER



Wenn das Symbol **🕒** auf dem Display blinkt, den Drehknopf zum Einstellen der gewünschten Garzeit verwenden, und anschließend **OK** zur Bestätigung drücken oder **▶** drücken, um die Funktion zu starten.

Hinweis: Während dem Garen können Sie die Garzeit durch Drehen des Drehknopfes anpassen. Bei jedem Drücken von **▶** wird die Garzeit um 30 Sekunden verlängert.

3. DIE FUNKTION AKTIVIEREN

Nachdem die erforderlichen Einstellungen getätigt wurden, **▶** drücken, um die Funktion zu aktivieren.

Bei jedem erneuten Tastendruck der Taste **▶**, wird die Garzeit um weitere 30 Sekunden erhöht.

Bitte beachten: Die aktive Funktion kann jederzeit durch Drücken von **⏏** gestoppt werden.

. JET START

Bei ausgeschaltetem Ofen ist es möglich, **▶** zu drücken, um den Garvorgang bei voller Leistungsstufe der Mikrowellenfunktion (1000 W) für 30 Sekunden zu aktivieren.

. SICHERHEITSSPERRE

Diese Funktion wird automatisch aktiviert, um ein versehentliches Einschalten des Ofens zu vermeiden.



Die Tür öffnen und schließen und anschließend **▶** zum Start der Funktion drücken.

4. PAUSE

Zum Unterbrechen einer aktiven Funktion, z. B. zum Umrühren oder Wenden der Speise, einfach die Tür öffnen.

Zum Fortsetzen der Funktion, die Tür schließen und **▶** drücken.

AUTOMATISCHE PAUSE

(GARGUT WENDEN ODER UMRÜHREN)

Gewisse Funktionen halten den Garvorgang an, damit Sie die Speise wenden oder umrühren können.



Sobald der Backofen das Garen anhält, die Tür öffnen und die aufgeforderte Aktivität durchführen, bevor Sie die Tür erneut schließen und **▶** drücken, um mit dem Garen fortzufahren.

5. GARENDE

Es ertönt ein akustisches Signal und das Display zeigt an, dass der Garvorgang beendet ist.



Zur Verlängerung der Garzeit ohne Änderung der Einstellungen, den Drehknopf zum Einstellen einer neuen Garzeit drehen und **▶** drücken.

. TASTENSPERRE

Zum Sperren der Tastatur, die Taste **⏏** mindestens 5 Sekunden gedrückt halten.



Dies erneut zum Entsperren der Tastatur ausführen.

Bitte beachten: Die Tastensperre kann auch bei laufendem Garvorgang aktiviert werden. Aus Sicherheitsgründen kann der Ofen jederzeit durch Drücken und Halten der Taste **⏏** ausgeschaltet werden.

REINIGUNG

Vor dem Ausführen beliebiger Wartungs- oder Reinigungsarbeiten sicherstellen, dass das Gerät abgekühlt ist.

Verwenden Sie keine Dampfreinigungsgeräte. Keine Stahlwolle, Scheuermittel oder aggressive/ätzende Reinigungsmittel verwenden, da diese die Flächen des Gerätes beschädigen können.

INNEN- UND AUSSENFLÄCHEN

- Reinigen Sie die Flächen mit einem feuchten Mikrofaser Tuch. Sollten sie stark verschmutzt sein, einige Tropfen von pH-neutralem Reinigungsmittel verwenden. Reiben Sie mit einem trockenen Tuch nach.
- Das Glas der Backofentür mit einem geeigneten Flüssigreiniger reinigen.
- In regelmäßigen Abständen oder beim Verschütten von Speisen, den Drehteller und seine Auflage zur Reinigung des Gerätebodens abnehmen und alle Speiserückstände entfernen.
- Der Grill muss nicht gereinigt werden, da die starke Hitze Verschmutzungen verbrennt. Diese Funktion regelmäßig verwenden.

ZUBEHÖR

Alle Zubehörteile, mit Ausnahme der Crisp-Platte, sind spülmaschinenfest.

Die Crisp-Platte darf nur mit Wasser und mildem Reinigungsmittel gereinigt werden. Hartnäckige Verschmutzungen durch sanftes Scheuern mit einem Tuch entfernen. Die Crisp-Platte vor dem Reinigen immer erst abkühlen lassen.

LÖSEN VON PROBLEMEN

Problem	Mögliche Ursache	Abhilfemaßnahme
Der Ofen funktioniert nicht.	Stromausfall. Trennung von der Stromversorgung.	Überprüfen, ob das Stromnetz Strom führt und der Backofen an das Netz angeschlossen ist. Schalten Sie den Backofen aus und wieder ein, um festzustellen, ob die Störung erneut auftritt.
Beim Ausschalten des Ofens produziert dieser Geräusche.	Kühlgebläse aktiv.	Die Tür öffnen, halten oder warten bis der Abkühlungsvorgang beendet ist.
Das Display zeigt ein „F“ gefolgt von einer Nummer an.	Softwarefehler.	Nehmen Sie mit dem Call-Center Kontakt auf und geben Sie die Nummer an, die dem Buchstaben „F“ folgt.

Richtlinien, Standarddokumentation und zusätzliche Produktinformationen finden Sie:

- Verwenden Sie den QR-Code auf Ihrem Produkt
- Besuchen Sie unsere Internetseite docs.whirlpool.eu
- Alternativ können Sie **unseren Kundendienst kontaktieren** (siehe Telefonnummer im Garantieheft). Wird unser Kundendienst kontaktiert, bitte die Codes auf dem Typenschild des Produkts angeben.

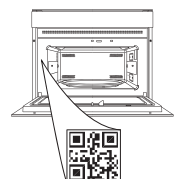



MERCI D'AVOIR CHOISI UN PRODUIT WHIRLPOOL

Afin de profiter d'une assistance plus complète, veuillez enregistrer votre produit sur www.whirlpool.eu/register

VEUILLEZ SCANNER LE QR CODE SUR VOTRE APPAREIL AFIN D'OBTENIR PLUS D'INFORMATIONS

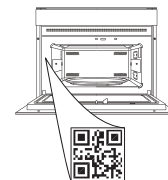

Lisez attentivement les consignes de sécurité avant d'utiliser l'appareil.

DESCRIPTION DU PRODUIT

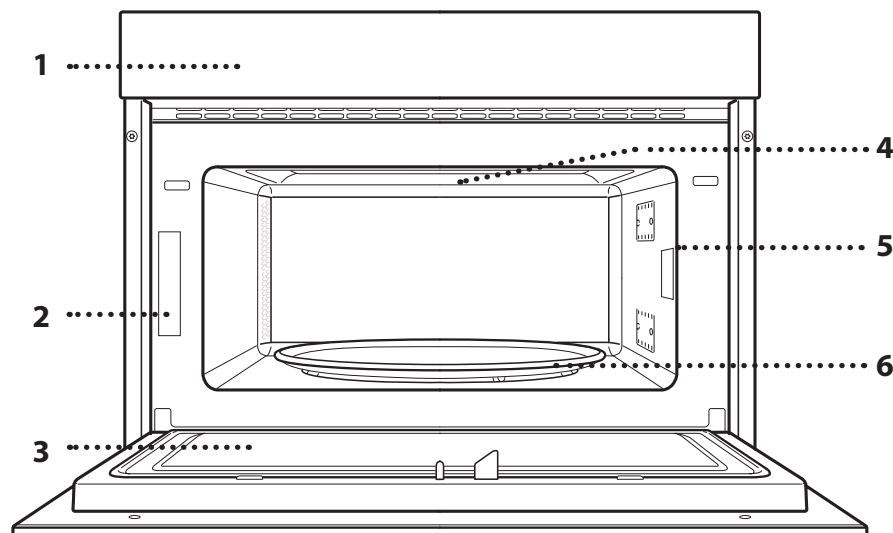

1. Panneau de commandes
2. Plaque signalétique (ne pas enlever)
3. Porte
4. Élément de chauffage supérieur/gril
5. Éclairage
6. Plaque tournante

DESCRIPTION DU PANNEAU DE COMMANDES

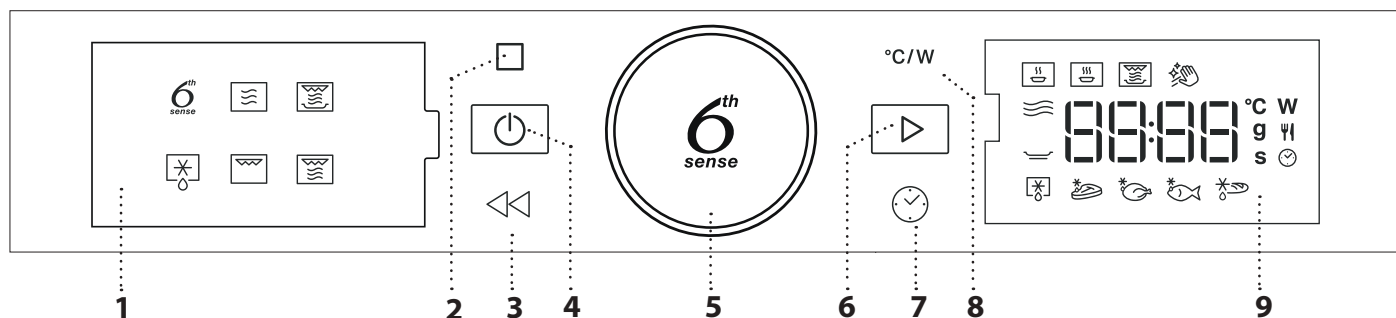

1. ÉCRAN AFFICHAGE GAUCHE

2. PAUSE

Pour interrompre un cycle de cuisson.

3. RETOUR

Pour retourner au menu précédent.

4. ON/OFF

Pour allumer ou éteindre le four, et pour interrompre une fonction.

5. BOUTON ROTATIF / BOUTON 6th SENSE

Tournez pour sélectionner les fonctions et régler tous les paramètres de cuisson. Appuyez pour sélectionner, régler, accéder et confirmer les fonctions ou les paramètres et lancer le programme de cuisson.

6. DÉMARRER

Pour lancer les fonctions et confirmer les réglages.

7. HEURE

Pour régler le temps ainsi que pour régler ou ajuster le temps de cuisson.

8. PUISSANCE

Pour régler la puissance du micro-ondes.

9. ÉCRAN AFFICHAGE DROIT

ACCESSOIRES

PLATEAU TOURNANT

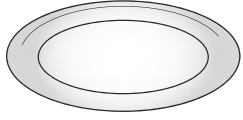

Installée sur son support, la plaque tournante en verre peut être utilisée avec toutes les méthodes de cuisson.

La plaque tournante doit toujours être utilisée comme base pour les autres récipients ou accessoires.

SUPPORT DU PLATEAU TOURNANT

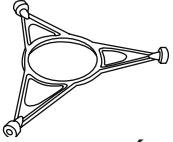

Utilisez le support uniquement pour la plaque tournante en verre. Ne placez pas d'autres accessoires sur le support.

GRILLE MÉTALLIQUE

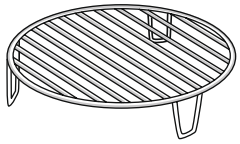

Elle vous permet de placer les aliments plus près de la grille pour un dorage parfait de votre plat.

Placez la grille métallique sur le plateau tournant en vous

assurant qu'elle ne touche pas aux autres surfaces du compartiment.

Le nombre et type d'accessoires peuvent varier selon le modèle acheté.

De nombreux accessoires sont disponibles sur le marché. Avant d'en acheter un, assurez-vous qu'il est adapté pour la cuisson au four à micro-ondes et qu'il est résistant à la chaleur du four.

Les récipients métalliques pour les aliments et les boissons ne devraient jamais être utilisés pour la cuisson au four à micro-ondes.

PLAT CRISP

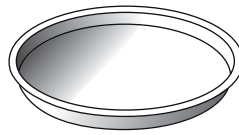

Utiliser seulement avec les fonctions désignées.

Le plat Crisp doit toujours être placé au centre du plateau rotatif en verre et il peut être préchauffé lorsqu'il

est vide, en utilisant la fonction spécialement prévue à cet effet. Disposez les aliments directement sur le plat Crisp.

POIGNÉE POUR LE PLAT CRISP

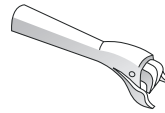

Utile pour enlever le plat Crisp chaud du four.

Pour les accessoires qui ne sont pas fournis, il est possible de les acheter séparément auprès du Service après-vente.

Toujours s'assurer que les aliments et les accessoires ne touchent pas aux parois internes du four.

Toujours vous assurer que la plaque tournante peut tourner librement avant de mettre l'appareil en marche. Assurez-vous de ne pas déplacer la plaque tournante lorsque vous insérez ou retirez des accessoires.

FONCTIONS

6th sense 6TH SENSE

Ces fonctions sélectionnent automatiquement la meilleure méthode de cuisson pour tous les types d'aliments.

RÉCHAUFFER

Pour réchauffer les repas préparés surgelés ou à la température de la pièce. Le four détermine automatiquement les réglages nécessaires pour les meilleurs résultats, le plus rapidement possible. Disposez les aliments sur un plat résistant à la chaleur et adapté au four à micro-ondes.

	ALIMENTS	POIDS (g)
1	Repas dans un plateau	250 - 500
2*	LASAGNES SURGELÉES	250 - 500
3	LAIT/EAU	100 - 500
4	SOUPE	200 - 800

CUISSON

Pour cuire des aliments rapidement tout en obtenant d'excellents résultats. Utilisez un plat résistant à la chaleur allant au four à micro-ondes.

	ALIMENTS	POIDS (g)
1	POULET RÔTI	800 - 1500
2	GRATIN DE POMMES DE TERRE	200 - 1000
3	LÉGUMES FARCIS	200 - 800
4	CÔTES DE PORC	200 - 800
5	OEUF BROUILLÉS	100 - 500
6	POPCORN	90

CRISP

Pour réchauffer et cuire rapidement les aliments surgelés, pour un dessus doré et croustillant. Seulement utiliser cette fonction avec le plat crisp fourni. Retournez les aliments lorsque qu'indiqué.

	ALIMENTS	POIDS (g)
1*	PIZZA [SURGELÉE]	200 - 800
2	PAINS POUR HAMBURGERS	200 - 600
3*	POMMES DE TERRE FRITES [SURGELÉES]	200 - 500
4*	NUGGETS DE POULET [SURGELÉS]	100 - 500
5*	BÂTONNETS DE POISSON [SURGELÉS]	100 - 500

Accessoires nécessaires : Plat Crisp, poignée pour le plat Crisp

Autonettoyage hydraulique

L'action de la vapeur d'eau libérée lors de ce cycle de nettoyage spécial permet à la saleté et aux résidus

alimentaires d'être éliminés facilement. Verser une tasse d'eau potable dans un récipient adapté aux micro-ondes et activer la fonction.

FOUR À MICRO-ONDES

Pour rapidement cuire ou réchauffer des aliments ou des breuvages.

PUISSANCE (W)	RECOMMANDÉE POUR
1000	Rapidement réchauffez les boissons ou les aliments avec une forte teneur en eau.
800	Cuisson de légumes.
650	Cuisson de la viande et du poisson.
500	Cuisson de sauces à la viande, ou les sauces contenant du fromage ou des œufs. Terminer la cuisson des pâtes à la viande et les pâtes cuites.
350	Cuisson lente et délicate. Idéal pour faire fondre le beurre ou le chocolat.
160	Décongélation des aliments surgelés ou ramollir le beurre et le fromage.
90	Ramollir la crème glacée.

ACTION	ALIMENTS	PUISSANCE (W)	DURÉE (min)
Réchauffer	2 tasses	1000	1 - 2
Réchauffer	Purée (1 kg)	1000	9 - 11
Décongeler	Viandes émincées (500 g)	160	13 - 14
Cuisson	Génoise	800	6 - 7
Cuisson	Crème anglaise	650	11 - 12
Cuisson	Pain de viande	800	18 - 20

CRISP

Pour dorer un plat à la perfection, autant au-dessus qu'en dessous. Cette fonction doit être utilisée uniquement avec le plat Crisp spécial.

ALIMENTS	DURÉE (min)
Gâteau au levain	7 - 10
Hamburger	8 - 10*

* Tourner les aliments à mi-cuisson.

Accessoires nécessaires : Plat Crisp, poignée pour le plat Crisp





DÉCONGÉLATION

Pour rapidement décongélation différents types d'aliments en précisant leur poids. Placez les aliments directement sur la plaque tournante en verre, excepté pour la fonction Décongélation du pain croustillant. Retournez les aliments lorsque qu'indiqué.

PAIN CROUSTILLANT SURGELÉ

Cette fonction exclusive vous permet de décongeler du pain congelé. En combinant les technologies Décongélation et Crisp, votre pain aura le goût et la sensation d'un pain fraîchement cuit.

Cette fonction permet de décongeler et de réchauffer rapidement des petits pains, des baguettes et des croissants congelés. Le Plat Crisp doit être utilisé en combinaison avec cette fonction, directement placé sur la grille.

ALIMENTS	POIDS (g)
 DÉGIVRAGE PROGRAMMÉ	-
 VIANDE	100 - 2000
 VOLAILLE	100 - 2500
 POISSON	100 - 1500
 PAIN CROUSTILLANT SURGELÉ	50 - 500

GRIL

Pour dorer un plat à la perfection, autant au-dessus qu'en dessous. Cette fonction doit être utilisée uniquement avec le plat Crisp spécial.

ALIMENTS	DURÉE (min)
Gâteau au levain	7 - 10
Hamburger	8 - 10 *

* Tourner les aliments à mi-cuisson.

Accessoires nécessaires : Grille métallique

GRIL + MICRO-ONDES

Pour rapidement cuire et gratiner les plats en combinant les fonctions de four à micro-ondes et grill.

ALIMENTS	PUISSANCE (W)	DURÉE (min)
Gratin de pommes de terre	650	20 - 22
Poulet rôti	650	40 - 45

Accessoires recommandés : Grille métallique

PREMIÈRE UTILISATION

. RÉGLAGE DE L'HEURE

Vous devez régler l'heure lorsque vous allumez l'appareil pour la première fois.



Les deux chiffres de l'heure clignotent : Tournez le bouton rotatif pour régler l'heure et appuyez sur  pour confirmer.





Les deux chiffres des minutes commencent à clignoter. Tournez le bouton pour régler l'heure et appuyez sur  pour confirmer.

Veillez noter : Pour changer l'heure plus tard, appuyez sur  et maintenez-le enfoncé pendant au moins une seconde alors que le four est éteint, et répétez les étapes décrites plus haut.

Vous pourriez avoir à régler l'heure à la suite d'une panne de courant prolongée.

UTILISATION QUOTIDIENNE

1. SÉLECTIONNER UNE FONCTION

Lorsque le four est éteint, seul l'heure est affichée à l'écran. Appuyez sur  et maintenez-le enfoncé pour allumer le four. Tournez le bouton pour afficher les principales fonctions disponibles sur l'écran de gauche. Sélectionnez une fonction et appuyez sur .



Pour sélectionner une sous-fonction (selon le modèle), sélectionnez la fonction principale et appuyez ensuite sur  pour confirmer et accéder au menu de la fonction.



Tournez le bouton pour sélectionner les sous-fonctions disponibles sur l'écran à droite puis appuyez sur  pour confirmer.



2. RÉGLAGE D'UNE FONCTION

. 6TH SENSE / DÉCONGÉLATION

CATÉGORIE D'ALIMENTS

Une fois que vous avez choisi une des fonctions automatiques, vous devrez sélectionner une catégorie pour les aliments que vous cuisinez.





Quand l'icône  clignote, tournez le bouton pour sélectionner la catégorie que vous souhaitez, puis appuyez sur  pour confirmer.

POIDS

Pour atteindre les meilleurs résultats, les fonctions 6th Sense (et Jet Defrost) nécessitent que vous entriez le poids de l'aliment, en choisissant parmi les paramètres par défaut : le four calculera la durée idéale de fonctionnement de la fonction pour chaque catégorie d'aliment.



Quand le paramètre par défaut apparaît sur l'écran et que l'icône  clignote, tournez le bouton pour régler le poids, puis appuyez sur  pour confirmer.



. FONCTIONS MANUELLES

Après avoir sélectionné la fonction désirée, vous pouvez changer les réglages.

L'écran affiche en séquence les réglages qui peuvent être changés.

PUISSANCE DES MICRO-ONDES







Quand l'icône  clignote à l'écran, tournez le bouton de réglage pour ajuster la puissance et appuyez ensuite sur  pour confirmer et continuer de modifier les réglages qui suivent (si possible).

Veillez noter : Une fois que la fonction a été activée, la puissance peut être modifiée en appuyant sur  pour accéder au menu des réglages, puis en tournant le bouton pour modifier le réglage.

DURÉE



Lorsque l'icône  clignote à l'écran, utilisez le bouton de réglage pour régler le temps de cuisson désiré, et appuyez ensuite sur  pour confirmer ou appuyez sur  pour confirmer et démarrer la fonction.

Note : Pendant la cuisson, vous pouvez ajuster le temps de cuisson en tournant le bouton ; à chaque fois que vous appuyez sur , le temps de cuisson augmente de 30 secondes.

3. ACTIVER LA FONCTION

Une fois que vous avez terminé les réglages, appuyez sur  pour lancer la fonction.

Chaque fois que vous appuyez sur la touche , la durée de cuisson augmente de 30 secondes supplémentaires.

Veillez noter : Vous pouvez appuyer sur  à tout moment pour interrompre la fonction en cours.

. JET START

Lorsque le four est éteint, il est possible d'appuyer sur  pour lancer la cuisson avec la fonction four à micro-ondes à puissance maximale (1000 W) pendant 30 secondes.

. VERROU DE SÉCURITÉ

Cette fonction est activée automatiquement pour empêcher d'allumer le four accidentellement.



Ouvrez et fermez la porte, appuyez ensuite sur  pour lancer la fonction.

4. PAUSE

Pour interrompre une fonction, pour brasser ou retourner les aliments par exemple, ouvrez simplement la porte.

Pour redémarrer la fonction, fermez la porte et appuyez sur .

PAUSE AUTOMATIQUE

(RETOURNER OU REMUER LES ALIMENTS)

Certaines fonctions vont s'interrompre pour vous permettre de tourner ou de brasser les aliments.



Une fois que la cuisson est interrompue, ouvrez la porte et effectuez l'action qu'il vous est demandé de réaliser avant de fermer à nouveau la porte et en appuyant sur  pour poursuivre la cuisson.

5. FIN DE CUISSON

Un signal sonore et l'écran indiquent la fin de la cuisson.



Pour prolonger le temps de cuisson sans changer les réglages, tournez le bouton pour choisir un nouveau temps de cuisson et appuyez sur .

. VERROUILLAGE DES TOUCHES

Pour verrouiller le clavier, appuyez sur  et maintenez-le enfoncé pendant au moins cinq secondes.



Répétez pour déverrouiller le clavier.

Veillez noter : Le verrouillage peut aussi être activé pendant la cuisson. Pour des raisons de sécurité, le four peut être arrêté à tout moment en appuyant sur la touche  et en la maintenant enfoncée.

NETTOYAGE

Assurez-vous que l'appareil est froid avant de le nettoyer ou effectuer des travaux d'entretien.

N'utilisez jamais de nettoyeur vapeur.

N'utilisez pas de laine d'acier, de tampons à récurer abrasifs, ou des détergents abrasifs ou corrosifs, ils pourraient endommager les surfaces de l'appareil.

SURFACES INTÉRIEURES ET EXTÉRIEURES

- Nettoyez les surfaces à l'aide d'un chiffon en microfibras humide. Si elles sont très sales, ajoutez quelques gouttes de détergent à pH neutre. Essuyez avec un chiffon sec.
- Nettoyez le verre dans la porte avec un détergent liquide approprié.
- À intervalles réguliers, ou en cas d'éclaboussures, enlevez la plaque tournante et son support pour nettoyer la base du four pour enlever tous les résidus d'aliment.
- Le gril n'a pas besoin d'être nettoyé, la chaleur intense brûle la saleté. Utilisez cette fonction de façon régulière.

ACCESSOIRES

Tous les accessoires conviennent au lave-vaisselle, sauf pour le plat Crisp.

Nettoyez le plat Crisp avec de l'eau et un détergent doux. Pour les taches tenaces, frottez délicatement avec un chiffon. Laissez toujours refroidir le plat Crisp avant de le nettoyer.

DÉPANNAGE

Problème	Cause possible	Solution
Le four ne fonctionne pas.	Coupure de courant. Débranchez de l'alimentation principale.	Assurez-vous qu'il n'y a pas de panne de courant et que le four est bien branché. Éteignez puis rallumez le four pour voir si le problème persiste.
Le four fait du bruit, même lorsqu'il est éteint.	Ventilateur de refroidissement actif.	Ouvrez la porte ou attendez que le processus de refroidissement soit terminé.
L'écran affiche la lettre « F » suivi d'un numéro.	Erreur de logiciel.	Contactez le Centre d'Appel et indiquez le numéro qui suit la lettre « F ».



* Disponible sur certains modèles uniquement

Vous trouverez les politiques, la documentation standard et des informations supplémentaires sur le produit :

- En utilisant le QR code sur votre produit
- En visitant notre site Internet docs.whirlpool.eu
- Vous pouvez également **contacter notre service après-vente** (voir numéro de téléphone dans le livret de garantie). Lorsque vous contactez notre Service après-vente, veuillez indiquer les codes figurant sur la plaque signalétique de l'appareil.

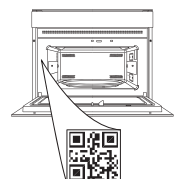



DANK U WEL VOOR UW AANKOOP VAN EEN WHIRLPOOL PRODUCT

Voor verdere assistentie kunt u het apparaat registreren op www.whirlpool.eu/register

SCAN DE QR-CODE OP UW APPARAAT VOOR MEER INFORMATIE

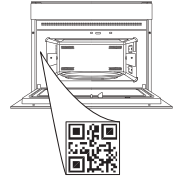

Lees de instructies aandachtig door voordat u het apparaat gebruikt.

PRODUCTBESCHRIJVING

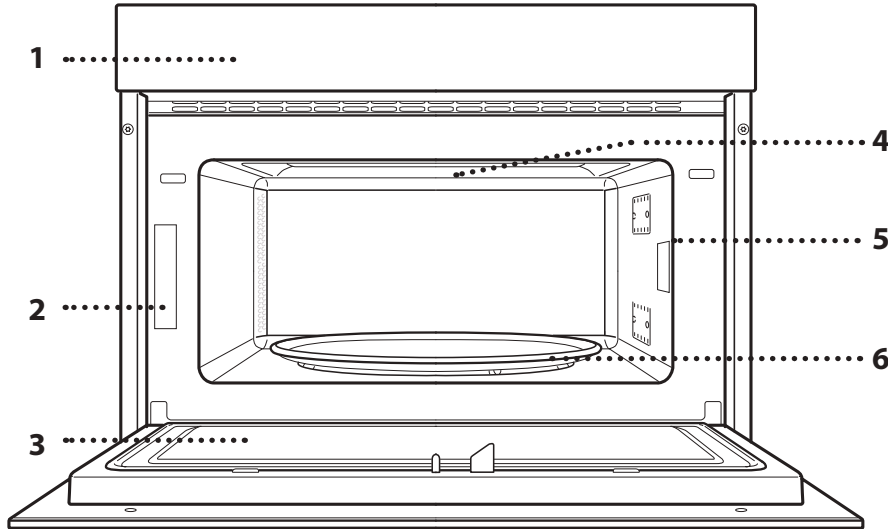

1. Bedieningspaneel
2. Identificatieplaatje (niet verwijderen)
3. Deur
4. Bovenste verwarmingselement/grill
5. Lamp
6. Draaiplateau

BESCHRIJVING BEDIENINGSPANEEL

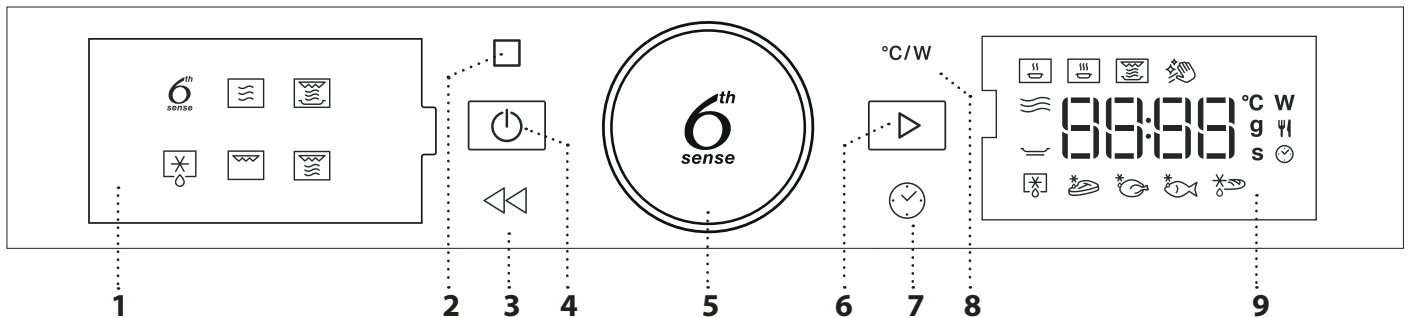

1. LINKERDISPLAY

2. PAUZE

Om een bereidingsprogramma te onderbreken.

3. TERUG

Om terug te gaan naar het vorige menu.

4. AAN/UIT

Om de oven aan en uit te zetten en om een actieve functie op elk gewenst moment te stoppen.

5. DRAAIKNOP / 6th SENSE-KNOP

Draai aan de knop om door de functies te bladeren en om alle bereidingsparameters aan te passen. Druk om functies of parameters te selecteren, in te stellen, toegang ertoe te krijgen en te bevestigen en ook om vervolgens het bereidingsprogramma te starten.

6. START

Voor het starten van de functies en de bevestiging van de instellingen..

7. TIJD

Voor het instellen van de tijd ofwel het instellen of aanpassen van de bereidingstijd.

8. VERMOGEN

Om het vermogen van de magnetron in te stellen.

9. RECHTER DISPLAY

ACCESSOIRES

DRAAIPLATEAU

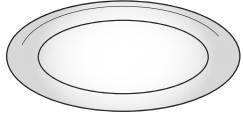

Wanneer het glazen draaiplateau op de plateaudrager wordt gezet kan het voor alle bereidingsmethoden worden gebruikt.

Het draaiplateau moet altijd als basis voor andere schalen of accessoires worden gebruikt.

PLATEAU DRAGER

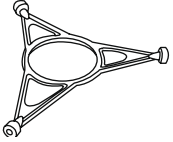

Gebruik de plateaudrager alleen als steun voor het glazen draaiplateau. Laat er geen andere accessoires tegen rusten.

ROOSTER

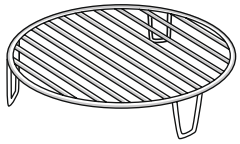

Hiermee kan het voedsel dichter bij de grill worden geplaatst, om het gerecht een perfect bruin korstje te geven.

Plaats het rooster op het draaiplateau, zodat het niet in contact met andere oppervlakken komt.

Het aantal en type accessoires is afhankelijk van het model dat u gekocht hebt.

Er is een aantal accessoires verkrijgbaar op de markt. Overtuig u er vóór de aankoop van dat deze geschikt zijn voor gebruik in de magnetron en bestand tegen oventemperaturen.

Er mogen nooit metalen schalen voor voedsel of drank voor bereiding in de magnetron worden gebruikt.

CRISPERPLAAT

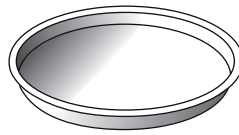

Alleen voor gebruik met de daarvoor bestemde functies.

De crisperplaat moet altijd in het midden van de glazen draaitafel worden geplaatst. De plaat kan

voorverwarmd worden als deze leeg is met de speciale functie voor dit doel. Zet het voedsel rechtstreeks op de crisperplaat.

HANDGREEP VOOR DE CRISPERPLAAT

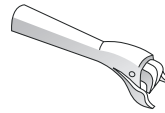

Handig om de hete crisperplaat uit de oven te halen.

Andere accessoires die er niet bij zijn geleverd, kunnen afzonderlijk worden aangekocht via de klantendienst.

Altijd zorgen dat de voedingsmiddelen en accessoires niet in contact met de binnenwanden van de oven komen.

Controleer altijd of het draaiplateau vrij kan draaien voordat u de oven start. Let op dat het draaiplateau niet losraakt bij het plaatsen of verwijderen van andere accessoires.

FUNCTIES

6th sense 6TH SENSE

Met deze functies wordt automatisch de beste bereidingsmethode voor alle soorten voedsel geselecteerd.

OPWARMEN

Voor het opwarmen van kant-en-klaar voedsel, ingevroren of op kamertemperatuur. De oven berekent automatisch de gewenste instellingen voor de beste resultaten, zo kort mogelijk. Plaats het voedsel op een bord of schaal die magnetronbestendig en ovenvast zijn.

	GERECHT	Gewicht (g)
1	Kant-en-klaar maaltijd	250 - 500
2*	DIEPVRIESLASAGNE	250 - 500
3	MELK/WATER	100 - 500
4	SOEP	200 - 800

BEREIDEN

Om snel voedsel te bereiden en optimale resultaten te bereiken. Gebruik een hittebestendige plaat/schaal die is geschikt voor gebruik in magnetrons.

	GERECHT	Gewicht (g)
1	GEBRADEN KIP	800 - 1500
2	AARDAPPELGRATIN	200 - 1000
3	GEVULDE GROENTEN	200 - 800
4	Varkensribben	200 - 800
5	Roerei	100 - 500
6	POPCORN	90

CRISP

Voor het snel opwarmen en bereiden van ingevroren voedsel, en het een goudbruin, knapperig laagje te geven. Gebruik alleen de bijgeleverde crisperplaat bij deze functie. Draai het voedsel om als dit wordt aangegeven.

	GERECHT	Gewicht (g)
1*	Pizza, bevroren	200 - 800
2	HAMBURGERS	200 - 600
3*	GEBAKKEN AARDAPPELS [BEVROREN]	200 - 500
4*	KIPNUGGETS [BEVROREN]	100 - 500
5*	VISSTICKS [BEVROREN]	100 - 500

Benodigde accessoires: Crisperplaat, handgreep voor de crisperplaat

Hydro Self Clean (zelfreiniging)

Door de werking van de stoom die vrijkomt tijdens deze speciale reinigingscyclus kunnen vuil en

etenresten gemakkelijk worden verwijderd. Schenk een kopje drinkwater in een magnetronbestendige schaal en activeer de functie.

MAGNETRON

Om voedsel en dranken snel te bereiden en op te warmen.

VERMOGEN (W)	AANBEVOLEN VOOR
1000	Snel opwarmen van dranken of andere voedingsmiddelen met een hoog watergehalte.
800	Bereiden van groenten.
650	Bereiden van vlees en vis.
500	Bereiden van vleessauzen of sauzen met kaas of ei. Afwerken van vleespasteien of pasta uit de oven.
350	Langzame, voorzichtige bereiding. Perfect voor het laten smelten van boter of chocolade.
160	Ontdooien van ingevroren voedsel of zacht laten worden van boter en kaas.
90	Ijs zacht laten worden.

ACTIE	GERECHT	VERMOGEN (W)	DUUR (min.)
Opwarmen	2 koppen	1000	1 - 2
Opwarmen	Aardappelpuree (1 kg)	1000	9 - 11
Ontdooien	Gehakt (500 g)	160	13 - 14
Bereiden	Luchtige cake	800	6 - 7
Bereiden	Eiercustard	650	11 - 12
Bereiden	Gehaktbrood	800	18 - 20

CRISP

Voor het perfect bruinen van gerechten aan de bovenkant en de onderkant. Deze functie kan alleen worden gebruikt met de speciale crisperplaat.

GERECHT	DUUR (min.)
Gegiste cake	7 - 10
Hamburger	8 - 10 *

* Draai het vlees halverwege de bereidingstijd om.

Benodigde accessoires: Crisperplaat, handgreep voor de crisperplaat

ONTDOOIEN

Voor het snel ontdooien van verschillende soorten voedsel, door gewoon het gewicht door te geven. Het voedsel moet rechtstreeks op het glazen draaiplateau worden geplaatst, behalve voor de crispfunctie Brood ontdooien. Draai het voedsel om als dit wordt aangegeven.

BROOD KNAPPERIG ONTDOOIEN

Deze exclusieve functie dient om bevroren brood te ontdooien. Door ontdooi- en crisptechnologieën te combineren, zal uw brood smaken en aanvoelen alsof het vers gebakken is.

Gebruik deze functie om bevroren broodjes, baguettes & croissants snel te ontdooien en op te warmen. De crisperplaat moet in combinatie met deze functie gebruikt worden, direct geplaatst op het rooster.

GERECHT	Gewicht (g)
 GETIMEDE ONTDOOIING	-
 VLEES	100 - 2000
 GEVOGELTE	100 - 2500
 VIS	100 - 1500
 BROOD KNAPPERIG ONTDOOIEN	50 - 500

GRILL

Voor het perfect bruinen van gerechten aan de bovenkant en de onderkant. Deze functie kan alleen worden gebruikt met de speciale crisperplaat.

GERECHT	DUUR (min.)
Gegiste cake	7 - 10
Hamburger	8 - 10 *

* Draai het vlees halverwege de bereidingstijd om.

Benodigde accessoires: Rooster

EERSTE GEBRUIK

. INSTELLING VAN HET HUIDIGE TIJDSTIP

Stel de tijd in wanneer u de oven voor de eerste keer aan zet.



Op het display gaan de twee cijfers die het uur aangeven knipperen: Draai aan de instelknop om het uur in te stellen en druk vervolgens op  om te bevestigen.



De twee cijfers voor de minuten beginnen te knipperen. Draai aan de draaiknop om de minuten in te stellen en druk op  om te bevestigen.

Let op: Om het uur later te veranderen wanneer de oven uit staat houdt u  tenminste één seconde lang ingedrukt en herhaalt u de bovenstaande stappen.

wanneer de stroom voor langere tijd uitvalt moet u de tijd mogelijk opnieuw instellen.

DAGELIJKS GEBRUIK

1. SELECTEREN VAN EEN FUNCTIE

Als de oven uitgeschakeld is, wordt alleen de tijd op het display weergegeven. Druk op  en houd ingedrukt om de oven in te schakelen. Draai aan de draaiknop om de hoofdfuncties op het linker display te bekijken. Selecteer een functie en druk op .



Kies voor het selecteren van een subfunctie (indien aanwezig) de hoofdfunctie en druk daarna op  om te bevestigen en ga naar het functiemenu.



Draai aan de draaiknop om een keuze te maken uit de subfuncties op de rechter display en druk op  om te bevestigen.

2. EEN FUNCTIE INSTELLEN

. 6TH SENSE / DEFROST

VOEDINGSGROEP

Als u een van de automatische functies heeft gekozen, moet u een categorie selecteren voor het te bereiden voedsel.





GRILL + MAGN.

Om gerechten snel te bereiden en te gratineren, een combinatie van de magnetron en grillfuncties.

GERECHT	VERMOGEN (W)	DUUR (min.)
Aardappelgratin	650	20 - 22
Gebraden kip	650	40 - 45



Aanbevolen accessoires: Rooster

Draai aan de draaiknop als het symbool  knippert om de gewenste categorie te kiezen. Druk vervolgens op  om te bevestigen.

GEWICHT

Om de beste resultaten te kunnen verkrijgen moet u voor 6th Sense (en Jet Defrost) het gewicht van het voedsel invoeren, door een keuze uit de standaardinstellingen te maken: de oven zal de ideale tijdsduur voor de functie voor elke voedselcategorie berekenen.



Draai aan de draaiknop om het gewicht in te stellen en druk op  om te bevestigen wanneer de standaardinstelling op het display wordt weergegeven en het symbool  knippert.



. HANDMATIGE FUNCTIES

Nadat u de gewenste functie hebt geselecteerd kunt u de instellingen wijzigen.

Het display toont achtereenvolgens de instellingen die gewijzigd kunnen worden.

MAGNETRONVERMOGEN





Wanneer het pictogram  knippert op de display, draait u aan de draaiknop om de instelling van het vermogen te veranderen, druk daarna op  om te bevestigen en ga verder met het wijzigen van de instellingen die volgen (indien mogelijk).

Let op: Als de functie geactiveerd is, kan het vermogen worden aangepast door het menu instellingen met een druk op  te openen. Draai vervolgens aan de draaiknop om de instelling te wijzigen.

DUUR



Wanneer het symbool  knippert op de display, gebruik de draaiknop om de gewenste bereidingstijd in te stellen en druk dan op  om te bevestigen of druk op  om te bevestigen en de functie te starten.

Opmerking: Tijdens de bereiding kunt u de bereidingsduur aanpassen door aan de draaiknop te draaien; bij elke druk op  wordt de bereidingsduur met 30 seconden verlengd.

3. DE FUNCTIE INSCHAKELEN

Wanneer u alle gewenste instellingen toegepast hebt, drukt u op  om de functie te activeren.

Telkens wanneer de toets  opnieuw wordt ingedrukt, wordt de bereidingstijd met nog eens 30 seconden verhoogd.

Let op: U kunt op elk gewenst moment op  drukken om de functie die momenteel actief is te onderbreken.

. JET START

Wanneer de oven is uitgeschakeld, kunt u op  drukken om het bereiden met de magnetronfunctie in te schakelen, op volle kracht (1000 W) voor 30 seconden.

. VEILIGHEIDSSLOT

Deze functie wordt automatisch ingeschakeld, om te voorkomen dat de oven per ongeluk wordt ingeschakeld.



Open en sluit de deur, druk vervolgens op  om de functie te starten.

4. PAUZE

Als u een actieve functie wilt onderbreken, bijvoorbeeld om het voedsel te roeren of te draaien, kunt u gewoon de deur openen.

Om opnieuw op te starten sluit u de deur en drukt u nogmaals op .

AUTOMATISCHE PAUZE

(VOEDSEL OMDRAAIEN OF DOORROEREN)

Bepaalde functies hebben pauzes, zodat de gebruiker het voedsel kan draaien of roeren.



Zodra de oven de bereiding heeft onderbroken, opent u de deur en voert u de gevraagde actie uit voordat de deur weer wordt gesloten en u drukt op  om door te gaan met de bereiding.

5. EINDE VAN BEREIDING

Er klinkt een geluidssignaal en op de display wordt aangegeven dat de bereiding klaar is.



Voor het verlengen van de bereidingstijd zonder de instellingen te veranderen draait u aan de draaiknop om een nieuwe bereidingstijd in te stellen en drukt u op .

. TOETSVERGREDELING

Om de toetsen te vergrendelen houdt u  tenminste vijf seconden lang ingedrukt.



Doe dit opnieuw om de toetsen vrij te geven.

Let op: Het toetsenbord kan ook tijdens de bereiding worden vergrendeld. Om veiligheidsredenen kan de oven om het even wanneer uitgeschakeld worden door de toets  ingedrukt te houden.

REINIGEN

Zorg ervoor dat het apparaat afgekoeld is vooraleer te onderhouden of te reinigen.

Gebruik nooit stoomreinigers.

Gebruik geen staalwol, schuursponsjes of schurende/bijtende reinigingsproducten, omdat deze het oppervlak van het apparaat kunnen beschadigen.

OPPERVLAKKEN BINNENKANT EN BUITENKANT

- Reinig de oppervlakken met een vochtig microvezeldoekje. Als ze zeer vuil zijn, voeg dan een paar druppels neutraal afwasmiddel toe aan het water. Afdrogen met een droge doek.
- Maak het glas van de deur schoon met een geschikt vloeibaar reinigingsmiddel.
- Verwijder het draaiplateau en de steun op gezette tijden, of wanneer er vloeistoffen gemorst zijn, om de onderkant van de oven schoon te maken en verwijder alle voedselresten.
- De grill hoeft niet te worden gereinigd, want de intense hitte brandt al het vuil weg. Gebruik deze functie regelmatig.

ACCESSOIRES

Alle accessoires zijn vaatwasmachinebestendig, met uitzondering van de crisperplaat.

De crisperplaat moet worden afgewassen met water en een mild afwasmiddel. Bij hardnekkig vuil zachtjes met een doek wrijven. Laat de crisperplaat altijd afkoelen voordat u hem schoonmaakt.

PROBLEEMOPLOSSING

Probleem	Mogelijke oorzaak	Oplossing
De oven werkt niet.	Stroomonderbreking. Losgekoppeld van de stroomvoorziening.	Controleer of het elektriciteitsnet spanning heeft en of de oven is aangesloten. Zet de oven uit en weer aan, om te controleren of het probleem opgelost is.
De oven maakt geluid zelfs wanneer deze is uitgeschakeld.	Koelventilator ingeschakeld.	Open de deur of houd open of wacht totdat het koelproces klaar is.
Op de display verschijnt de letter "F" gevolgd door een nummer.	Softwarefout.	Neem contact op met het Callcenter en vermeld het getal na de letter 'F'.

Beleid, standaarddocumentatie en aanvullende productinformatie vindt u:

- Via de QR-code op het product
- Bezoek onze website docs.whirlpool.eu
- Anders, **contacteer onze Klantenservice** (Het telefoonnummer staat in het garantieboekje). Wanneer u contact opneemt met de Klantenservice, gelieve de codes te vermelden die op het identificatieplaatje van het apparaat staan.

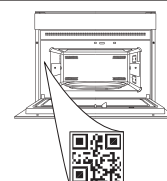



GRAZIE PER AVERE ACQUISTATO UN PRODOTTO WHIRLPOOL

Per ricevere un'assistenza più completa, registrare il prodotto su www.whirlpool.eu/register

SCANSIONARE IL CODICE QR SUL PROPRIO APPARECCHIO PER OTTENERE MAGGIORI INFORMAZIONI

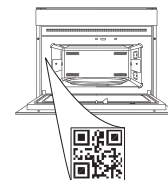

Prima di utilizzare l'apparecchio leggere attentamente le istruzioni di sicurezza.

DESCRIZIONE DEL PRODOTTO

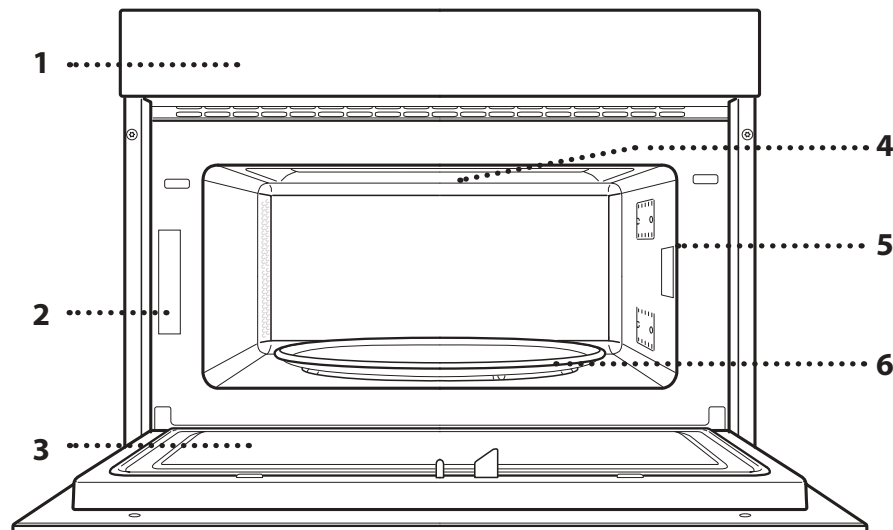

1. Pannello comandi
2. Targhetta matricola (da non rimuovere)
3. Porta
4. Resistenza superiore / grill
5. Luce
6. Piatto rotante

DESCRIZIONE DEL PANNELLO COMANDI

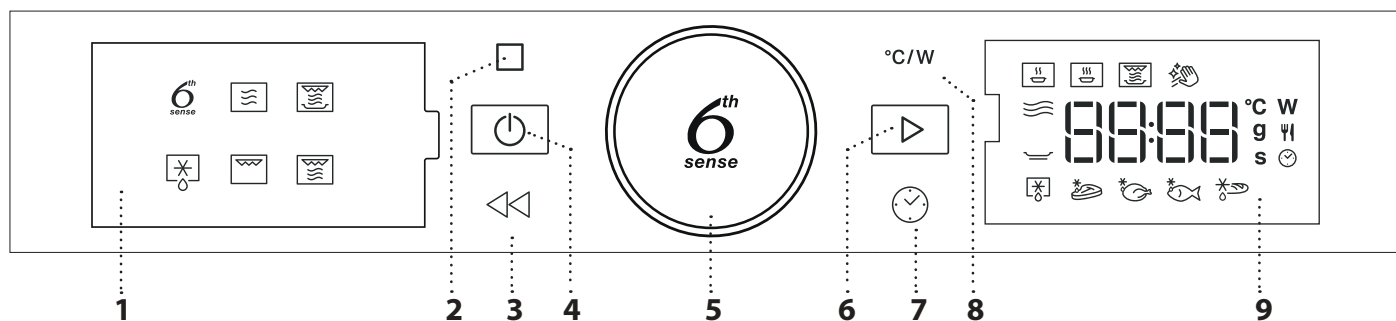

1. DISPLAY SINISTRA

2. PAUSA

Per sospendere il processo di cottura.

3. INDIETRO

Per tornare alla schermata precedente.

4. ON / OFF

Per accendere e spegnere il forno o terminare in qualunque momento una funzione attiva.

5. MANOPOLA GIREVOLE / TASTO 6th SENSE

Ruotando la manopola è possibile spostarsi tra le funzioni e regolare i parametri di cottura. Premere per selezionare, impostare, visualizzare e confermare le funzioni o i parametri e per avviare i programmi di cottura.

6. AVVIO

Per avviare le funzioni, confermando i valori.

7. TEMPO

Per impostare l'ora e per regolare il tempo di cottura.

8. POTENZA

Per regolare la potenza delle microonde.

9. DISPLAY DESTRA

ACCESSORI

PIATTO ROTANTE

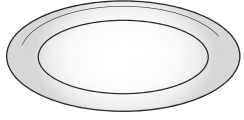

Appoggiato sull'apposito supporto, il piatto rotante in vetro può essere utilizzato in tutte le modalità di cottura.

Il piatto rotante va sempre usato come base per altri contenitori o accessori.

SUPPORTO PER PIATTO ROTANTE

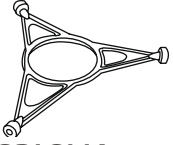

Utilizzare il supporto soltanto per il piatto rotante in vetro.

Non appoggiare altri accessori sul supporto.

GRIGLIA

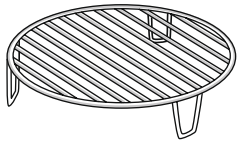

Permette di avvicinare il cibo al grill, assicurandone una piacevole doratura.

Appoggiare la griglia sul piatto rotante, evitando che venga a

contatto con altre superfici.

Il numero e il tipo di accessori possono variare a seconda del modello acquistato.

PIATTO CRISP

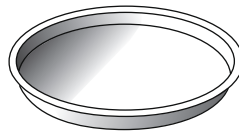

Da utilizzare solo con le funzioni designate.

Il piatto Crisp deve essere sempre appoggiato al centro del piatto rotante in vetro e può essere

preriscaldato a vuoto, utilizzando solo la speciale funzione dedicata. Disporre gli alimenti direttamente sul piatto Crisp.

IMPUGNATURA PER PIATTO CRISP

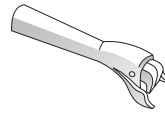

Utile per rimuovere il piatto Crisp caldo dal forno.

Gli altri accessori non in dotazione possono essere acquistati separatamente presso il Servizio Assistenza Tecnica.

In commercio sono disponibili diversi accessori. Prima di acquistarli, accertarsi che siano idonei alla cottura a microonde e in forno.

Contenitori metallici per cibi o bevande non vanno mai usati durante una cottura a microonde.

Verificare che alimenti e accessori non tocchino le pareti interne del forno.

Prima di avviare il forno, assicurarsi sempre che il piatto rotante possa ruotare liberamente. Fare attenzione a non spostare il piatto rotante dalla sua sede mentre si inseriscono o rimuovono altri accessori.

FUNZIONI

6th sense 6TH SENSE

Queste funzioni selezionano automaticamente la modalità di cottura ottimale per qualsiasi tipo di alimento.

RISCALDAMENTO

Per riscaldare cibi pronti, sia surgelati che a temperatura ambiente. Il forno calcolerà automaticamente i valori necessari per ottenere i migliori risultati possibili nel minor tempo. Disporre il cibo su un piatto piano resistente al calore e alle microonde.

	ALIMENTO	PESO (g)
1	PIATTO PRONTO	250 - 500
2*	LASAGNE SURGELATE	250 - 500
3	LATTE/ACQUA	100 - 500
4	MINESTRE	200 - 800

COTTURA

Per ottenere una rapida e ottimale cottura degli alimenti. Utilizzare un contenitore resistente al calore e adatto alla cottura a microonde.

	ALIMENTO	PESO (g)
1	POLLO ARROSTO	800 - 1500
2	GRATIN DI PATATE	200 - 1000
3	VERDURE RIPIENE	200 - 800
4	COSTOLETTE DI MAIALE	200 - 800
5	UOVA STRAPAZZATE	100 - 500
6	POPCORN	90

CRISP

Per riscaldare e cuocere rapidamente alimenti surgelati, creando una superficie dorata e croccante. Usare la funzione solo in combinazione con il piatto Crisp in dotazione. Quando richiesto, girare gli alimenti.

	ALIMENTO	PESO (g)
1*	PIZZA [SURGELATA]	200 - 800
2	POLPETTE DI HAMBURGER	200 - 600
3*	PATATINE FRITTE [SURGELATE]	200 - 500
4*	NUGGET DI POLLO [SURGELATI]	100 - 500
5*	BASTONCINI DI PESCE [SURGELATI]	100 - 500

Accessori necessari: piatto crisp, maniglia per piatto crisp

Auto idro-pulizia

L'azione del vapore rilasciato durante questo speciale ciclo di pulizia che consente di rimuovere

facilmente sporczia e residui di cibo. Versare una tazza di acqua potabile in un contenitore adatto al microonde e attivare la funzione.

MICROONDE

Per cuocere e riscaldare rapidamente alimenti o bevande.

POTENZA (W)	CONSIGLIATA PER
1000	Riscaldamento rapido di bevande o altri alimenti ad alto contenuto di acqua.
800	Cottura di verdure.
650	Cottura di carne e pesce.
500	Cottura di sughi di carne, salse con formaggio o uova. Finitura di sformati di carne o paste al forno..
350	Cotture lente e delicate. Per fondere burro o cioccolato.
160	Scongelare alimenti surgelati o ammorbidire burro e formaggi.
90	Per ammorbidire i gelati.

AZIONE	ALIMENTO	POTENZA (W)	DURATA (min.)
Riscaldamento	2 tazze	1000	1 - 2
Riscaldamento	Puré di patate (1 kg)	1000	9 - 11
Scongelare	Carne macinata (500 g)	160	13 - 14
Cottura	Pan di spagna	800	6 - 7
Cottura	Crema all'uovo	650	11 - 12
Cottura	Polpettone	800	18 - 20

CRISP

Per ottenere una doratura perfetta sia sulla superficie superiore che su quella inferiore del cibo. Questa funzione deve essere usata solo con lo speciale piatto Crisp.

ALIMENTO	DURATA (min.)
Torte lievitate	7 - 10
Hamburger	8 - 10*

* Girare il cibo a metà cottura.

Accessori necessari: piatto Crisp, impugnatura per piatto Crisp

SCONGELAMENTO

Per scongelare rapidamente diverse categorie di alimenti specificandone solamente il peso. Si consiglia di disporre gli alimenti direttamente sul piatto rotante in vetro, fatta eccezione per il Crisp Scongelamento pane. Quando richiesto, girare gli alimenti.

SCONGELAMENTO PANE CON CRISP

Questa funzione esclusiva è studiata in modo specifico per lo scongelamento del pane. Combinando le tecnologie Defrost e Crisp, il pane avrà il sapore e la consistenza di quello appena sfornato. Utilizzare questa funzione per scongelare e riscaldare rapidamente panini, baguette e croissant surgelati. Il Piatto Crisp deve essere utilizzato in combinazione con questa funzione, posto direttamente sulla griglia.

ALIMENTO	PESO (g)
 SCONGELAMENTO PROGRAMMATO	-
 CARNE	100 - 2000
 POLLAME	100 - 2500
 PESCE	100 - 1500
 SCONGELAMENTO PANE CON CRISP	50 - 500

GRILL

Per ottenere una doratura perfetta sia sulla superficie superiore che su quella inferiore del cibo. Questa funzione deve essere usata solo con lo speciale piatto Crisp.

ALIMENTO	DURATA (min.)
Torte lievitate	7 - 10
Hamburger	8 - 10 *

* Girare il cibo a metà cottura.

Accessori necessari: Griglia

PRIMO UTILIZZO

1. IMPOSTARE L'ORA

Alla prima accensione è necessario impostare l'ora.



Sul display lampeggiano le due cifre relative alle ore: Ruotare la manopola per impostare l'ora, quindi premere  per confermare.





Le due cifre dei minuti iniziano a lampeggiare. ruotare la manopola per impostare i minuti e premere  per confermare.

Note: per modificare successivamente l'ora, premere  per almeno 1 secondo a forno spento e ripetere le operazioni sopra descritte.

dopo una prolungata interruzione di corrente potrebbe essere necessario impostare nuovamente l'ora.

USO QUOTIDIANO

1. SELEZIONARE UNA FUNZIONE

Quando il forno è spento, sul display viene visualizzata solo l'ora. Premere a lungo  per accendere il forno. Ruotare la manopola per visualizzare sulla parte sinistra del display le funzioni principali disponibili. e premere  per confermare.



Per selezionare una sottofunzione (se disponibile), dopo aver selezionato la funzione principale premere  per confermare e accedere al menu delle funzioni.

GRILL + MICROONDE

Per cuocere e gratinare rapidamente le pietanze combinando le microonde con il grill.

ALIMENTO	POTENZA (W)	DURATA (min.)
Gratin di patate	650	20 - 22
Pollo arrosto	650	40 - 45

Accessori consigliati: Griglia



Ruotare la manopola per scegliere tra le sottofunzioni disponibili nella parte destra del display e premere  per confermare.

2. SELEZIONARE UNA FUNZIONE

6TH SENSE / SCONGELAMENTO

CATEGORIA DI ALIMENTO

Dopo avere selezionato una funzione automatica, occorre selezionare la categoria di alimenti appropriata.



Quando l'icona lampeggia, ruotare la manopola per selezionare la categoria desiderata e premere per confermare.

PESO

Per ottenere risultati ottimali con le funzioni 6th Sense (e Jet Defrost), è necessario inserire il peso degli alimenti scegliendo tra le impostazioni predefinite: il forno calcolerà la durata ideale della funzione per la categoria di alimenti selezionata.



Quando sul display compaiono le impostazioni predefinite e l'icona lampeggia, ruotare la manopola per impostare il peso e premere per confermare.

. FUNZIONI MANUALI

Dopo avere selezionato la funzione desiderata è possibile modificarne le impostazioni.

Il display mostra in sequenza le impostazioni che è possibile modificare.

POTENZA MICROONDE



Quando l'icona lampeggia sul display, ruotare la manopola per regolare il livello di potenza, quindi premere per confermare e procedere con le impostazioni seguenti (se possibile).

Note: dopo avere attivato la funzione, la potenza può essere modificata premendo per accedere al menu delle impostazioni e ruotando la manopola per cambiare il valore impostato.

DURATA



Quando l'icona lampeggia sul display, utilizzare la manopola per impostare il tempo di cottura desiderato, quindi premere per confermare o premere per confermare e avviare la funzione.

Note: dopo l'avvio del forno, il tempo di cottura può essere modificato ruotando la manopola; ad ogni pressione di il tempo di cottura aumenta di 30 secondi.

3. AVVIARE LA FUNZIONE

Una volta che i valori corrispondono a quelli desiderati, premere per avviare la funzione.

Ad ogni pressione del tasto , la durata di cottura aumenta di 30 secondi.

Note: Premendo è possibile interrompere in qualsiasi momento la funzione in corso.

. JET START

A forno spento, premendo è possibile avviare la cottura con la funzione a microonde alla potenza massima (1000 W) per 30 secondi.

. BLOCCO DI SICUREZZA

Questa funzione si attiva automaticamente per prevenire un avvio involontario del forno.



Aprire e chiudere lo sportello, poi premere per avviare la funzione.

4. PAUSA

Per sospendere una funzione attiva, per esempio per mescolare o girare gli alimenti, è sufficiente aprire la porta.

Per riprendere, chiudere lo sportello e premere .

PAUSA AUTOMATICA

(GIRARE O MESCOLARE GLI ALIMENTI)

Alcune funzioni prevedono una pausa per consentire di girare o mescolare gli alimenti.



Quando il forno interrompe la cottura, aprire la porta per eseguire le operazioni indicate, quindi chiuderla nuovamente e premere per riprendere la cottura.

5. FINE COTTURA

Allo scadere del tempo programmato, un segnale acustico e il display indicheranno che la cottura è terminata.



Per prolungare la cottura mantenendo i valori impostati, ruotare la manopola per impostare una nuova durata e quindi premere .

. BLOCCO DEI TASTI

Per bloccare i tasti, tenere premuto per almeno cinque secondi.



Per disattivare, ripetere la stessa procedura.

Note: il blocco a chiave può essere attivato anche durante la cottura. Per ragioni di sicurezza, il forno può essere spento in qualsiasi momento premendo a lungo .

PULIZIA

Attendere che l'apparecchio si sia raffreddato prima di eseguire qualsiasi operazione di pulizia o manutenzione.

Non usare in nessun caso pulitrici a getto di vapore. Non usare pagliette metalliche, panni abrasivi e detersivi abrasivi o corrosivi che possano danneggiare le superfici.

SUPERFICI INTERNE ED ESTERNE

- Pulire le superfici con un panno in microfibra umido. Se molto sporche, aggiungere qualche goccia di detersivo con pH neutro. Asciugare con un panno.
- Pulire il vetro della porta con detersivi liquidi specifici.
- A intervalli regolari o in caso di trascinamenti, togliere il piatto rotante e il suo supporto per pulire la base del forno, rimuovendo tutti i residui di cibo.
- Il grill non necessita di alcuna pulizia perché il calore intenso brucia direttamente lo sporco. attivare la funzione a intervalli regolari.

ACCESSORI

È possibile lavare in lavastoviglie tutti gli accessori ad eccezione del piatto Crisp. Il piatto Crisp deve essere pulito con acqua e un detersivo neutro. Per lo sporco più tenace, strofinare delicatamente con un panno. Far raffreddare il piatto Crisp prima di lavarlo.

RISOLUZIONE DEI PROBLEMI

Problema	Possibile causa	Soluzione
Il forno non funziona.	Interruzione di corrente elettrica. Disconnessione dalla rete principale.	Verificare che ci sia tensione in rete e che il forno sia collegato all'alimentazione elettrica. Spegner e riaccendere il forno e verificare se l'inconveniente persiste.
Il forno fa rumore anche se spento.	Ventola di raffreddamento attiva.	Aprire la porta o attendere il completo raffreddamento del forno.
Il display mostra la lettera "F" seguita da un numero.	Guasto software.	Contattare il Call Center e indicare il numero che segue la lettera "F".

Per le linee guida, la documentazione standard e altre informazioni sui prodotti:

- Utilizzare il QR sul proprio prodotto
- Visitare il nostro sito web docs.whirlpool.eu
- Oppure, **contattare il Servizio Assistenza Tecnica** (al numero di telefono riportato sul libretto di garanzia). Prima di contattare il Servizio Assistenza Clienti, prepararsi a fornire i codici riportati sulla targhetta matricola del prodotto.

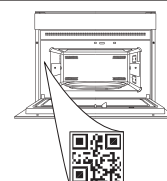

**GRACIAS POR ADQUIRIR UN PRODUCTO WHIRLPOOL**

Para recibir una asistencia más completa, registre su producto en www.whirlpool.eu/register

ESCANEE EL CÓDIGO QR DE SU APARATO PARA OBTENER MÁS INFORMACIÓN

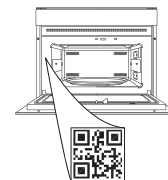

Antes de usar el aparato, lea atentamente las Instrucciones de seguridad.

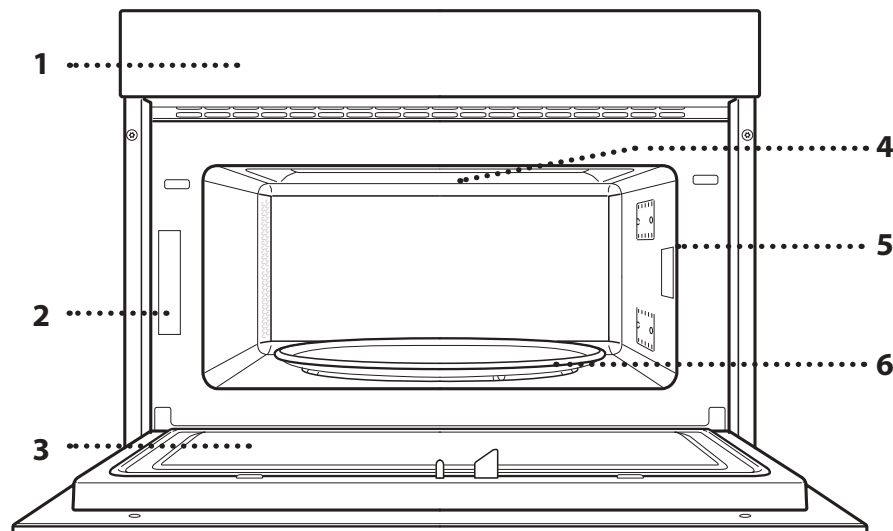
DESCRIPCIÓN DEL PRODUCTO

1. Panel de control
2. Placa de características (no debe retirarse)
3. Puerta
4. Resistencia superior / grill
5. Ligeras
6. Plato giratorio

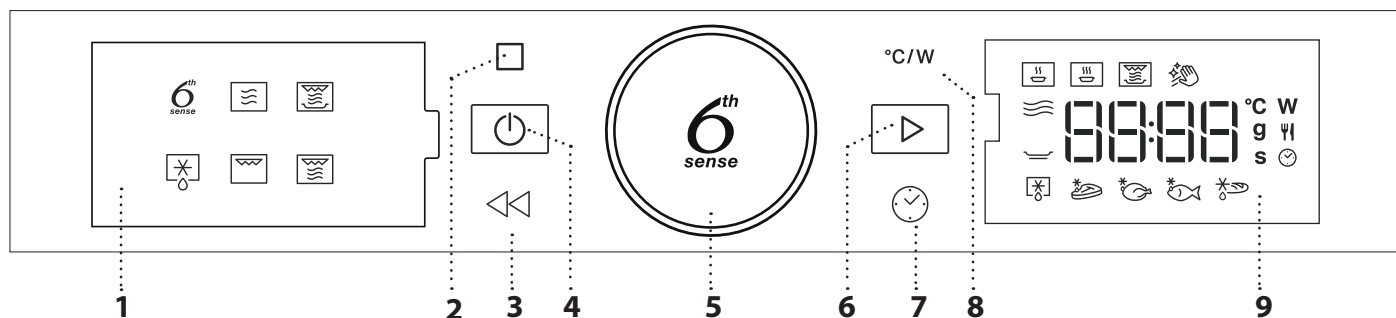
DESCRIPCIÓN DEL PANEL DE CONTROL**1. PANTALLA DE LA IZQUIERDA****2. PAUSA**

Para detener un ciclo de cocción.

3. ATRÁS

Sirve para volver a la pantalla anterior.

4. ENCENDIDO/APAGADO

Para encender o apagar el horno y para detener una función activa en cualquier momento.

5. SELECTOR ROTATIVO / BOTÓN 6th SENSE

Gírelo para desplazarse por las funciones y ajustar todos los parámetros de cocción. Pulse para seleccionar, programar, acceder o confirmar las funciones o parámetros, y, eventualmente, para iniciar el programa de cocción.

6. INICIO

Para iniciar funciones y confirmar los ajustes.

7. TIEMPO

Para configurar la hora y ajustar o modificar el tiempo de cocción.

8. POTENCIA

Para ajustar la potencia del microondas.

9. PANTALLA DE LA DERECHA

ACCESORIOS

PLATO GIRATORIO

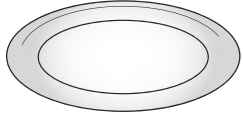

El plato giratorio debe estar colocado en su soporte y puede utilizarse en todos los métodos de cocción.

El plato giratorio siempre debe utilizarse como base para los contenedores o accesorios.

SOPORTE DEL PLATO GIRATORIO

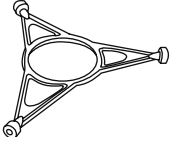

Utilice el soporte solamente para el plato giratorio de cristal. No coloque otros accesorios en el soporte.

REJILLA

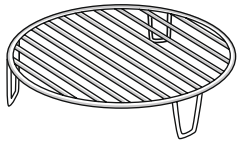

Con ella podrá colocar los alimentos más cerca del grill para obtener un dorado perfecto.

Coloque la parrilla en el plato giratorio, asegurándose de que no

entre en contacto con otras superficies.

El número y el tipo de accesorio puede variar dependiendo del modelo comprado.

BANDEJA CRISP

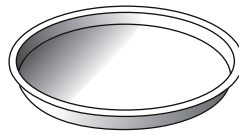

Utilizar solo con las funciones indicadas.

La Bandeja Crisp debe colocarse siempre en el centro del plato giratorio y puede precalentarse

vacía utilizando la función especial para ello. Coloque la comida directamente en la Bandeja Crisp.

ASA DE LA BANDEJA CRISP

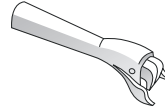

Muy práctica para extraer la Bandeja Crisp caliente del horno.

Los accesorios no incluidos pueden adquirirse aparte en el Servicio Postventa.

Hay varios accesorios disponibles en el mercado. Antes de adquirirlos, asegúrese de que son aptos para el microondas y resistentes a las temperaturas del horno.

Los contenedores metálicos para alimentos o bebidas no deben utilizarse nunca para la cocción con el microondas.

Asegúrese siempre de que ni los alimentos ni los accesorios entren en contacto con las paredes internas del horno.

Compruebe siempre que el plato giratorio gira sin problemas antes de poner en marcha el horno. Tenga cuidado de no desenganchar el plato giratorio cuando introduzca o saque otros accesorios.

FUNCIONES

6th sense 6TH SENSE

Estas funciones seleccionan automáticamente el mejor método de cocción para todos los tipos de alimentos.

RECALENTAR

Sirve para recalentar alimentos precocinados que estén congelados o a temperatura ambiente. El horno calcula automáticamente la configuración requerida para obtener los mejores resultados en el menor tiempo posible. Coloque los alimentos en una bandeja o plato aptos para microondas.

	ALIMENTO	PESO (g)
1	COMIDA PREPARADA	250 - 500
2*	LASAÑA CONGELADA	250 - 500
3	LECHE/AGUA	100 - 500
4	SOPA	200 - 800

COCINAR

Para cocer rápidamente alimentos y conseguir unos resultados óptimos. Utilice un recipiente resistente al calor y apto para el microondas.

	ALIMENTO	PESO (g)
1	POLLO ASADO	800 - 1500
2	PATATAS GRATINADAS	200 - 1000
3	VERDURAS RELLENAS	200 - 800
4	COSTILLAS DE CERDO	200 - 800
5	HUEVOS REVUELTOS	100 - 500
6	PALOMITAS DE MAÍZ	90

CRISP

Para recalentar y cocinar rápidamente alimentos congelados y darles un gratinado crujiente. Utilice esta función solamente con la bandeja Crisp. Remueva los alimentos cuando lo indique.

	ALIMENTO	PESO (g)
1*	PIZZA [CONGELADA]	200 - 800
2	HAMBURGUESAS	200 - 600
3*	PATATAS FRITAS [CONGELADAS]	200 - 500
4*	NUGGETS DE POLLO [CONGELADOS]	100 - 500
5*	PALITOS DE PESCADO [CONGELADOS]	100 - 500

Accesorios necesarios: Bandeja Crisp, asa de la bandeja Crisp

Sistema de limpieza Hydro Self Clean

La acción del vapor liberado durante este ciclo de limpieza especial permite que la suciedad y los restos de comida se retiren con facilidad. Vierta un vaso de

agua potable en un recipiente apto para microondas y active la función.



MICROONDAS

Para cocinar y recalentar alimentos o bebidas con rapidez.

POTENCIA (W)	RECOMENDADA PARA
1000	Recalentar rápidamente bebidas u otros alimentos con alto contenido en agua.
800	Cocción de verduras.
650	Cocción de carne y pescado.
500	Cocción de salsas con carne, o salsas que contengan queso o huevo. Acabado de pasteles de carne o pasta al horno.
350	Cocción lenta y suave. Perfecta para derretir mantequilla o chocolate.
160	Descongelar alimentos o ablandar manteca o queso.
90	Ablandar helados.

ACCIÓN	ALIMENTO	POTENCIA (W)	DURACIÓN (min.)
Recalentar	2 tazas	1000	1-2
Recalentar	Puré de patatas (1 kg)	1000	9 - 11
Descongelar	Carne picada (500 g)	160	13 - 14
Cocinar	Bizcocho	800	6 - 7
Cocinar	Flan de huevo	650	11 - 12
Cocinar	Pastel de carne	800	18 - 20



CRISP

Para dorar perfectamente un alimento, tanto por arriba como por abajo. Con esta función es necesario utilizar siempre la Bandeja Crisp.

ALIMENTO	DURACIÓN (min.)
Bizcocho	7-10
Hamburguesa	8-10 *

* Girar el alimento a mitad de la cocción.

Accesorios necesarios: Bandeja Crisp, asa de la Bandeja Crisp







DESCONGELAR

Para descongelar rápidamente diversos tipos de alimentos simplemente especificando su peso. Los alimentos deben colocarse directamente sobre el plato giratorio de cristal, excepto para Descongelar Pan Crujiente. Remueva los alimentos cuando lo indique.

DESCONGELAR PAN CRUJIENTE

Esta función exclusiva le permite descongelar pan congelado. Combinando las tecnologías Defrost y Crisp, el pan tendrá el sabor y el tacto de recién horneado. Utilice esta función para descongelar y calentar rápidamente panecillos, baguettes y croissants congelados. La Bandeja Crisp debe usarse en combinación con esta función, directamente colocado en la rejilla.

ALIMENTO	PESO (g)
 DESCONGELACIÓN TEMPORIZADA	-
 CARNE	100 - 2000
 AVES	100 - 2500
 PESCADO	100 - 1500
 DESCONGELAR PAN CRUJIENTE	50 - 500



GRILL + MW

Para cocinar y gratinar rápidamente, combinando las funciones de microondas y las de grill.

ALIMENTO	POTENCIA (W)	DURACIÓN (min.)
Papas gratinadas	650	20-22
Pollo asado	650	40 - 45

Accesorios recomendados: Rejilla



GRILL

Para dorar perfectamente un alimento, tanto por arriba como por abajo. Con esta función es necesario utilizar siempre la Bandeja Crisp.

ALIMENTO	DURACIÓN (min.)
Bizcocho	7-10
Hamburguesa	8-10 *

* Girar el alimento a mitad de la cocción.

Accesorios necesarios: Rejilla

PRIMER USO

. AJUSTE DE LA HORA

La primera vez que encienda el aparato, tendrá que ajustar la hora.



Los dos dígitos de la hora empezarán a parpadear: Gire el botón giratorio para ajustar la hora y luego pulse  para confirmar.





Los dos dígitos de los minutos comenzarán a parpadear. Gire el selector rotativo para establecer los minutos y pulse  para confirmar.

Nota: Para cambiar la hora más adelante, mantenga pulsado  durante como mínimo un segundo con el horno apagado y repita el procedimiento anterior.

Después de un corte de suministro prolongado, es posible que tenga que volver configurar la hora.

USO DIARIO

1. SELECCIONAR UNA FUNCIÓN

Cuando el horno está apagado, la pantalla solo muestra la hora. Mantenga pulsado  para encender el horno. Gire el selector rotativo para ver las funciones principales disponibles en la pantalla de la izquierda. Seleccione una y pulse .



Para seleccionar una subfunción (en caso de que la haya), seleccione la función principal y después pulse  para confirmar e ir al menú de la función.



Gire el selector rotativo para seleccionar una de las subfunciones disponibles en la parte derecha de la pantalla y después pulse  para confirmar.



2. PROGRAMAR UNA FUNCIÓN

. 6TH SENSE / DESCONGELAR

TIPO DE ALIMENTO

Cuando escoja una de las funciones automáticas, tendrá que seleccionar una categoría para los alimentos que cocine.





Cuando el icono  parpadee, gire el selector rotativo para seleccionar la categoría deseada y pulse  para confirmar.

PESO

Para conseguir los mejores resultados, las funciones de 6th Sense (y Jet Defrost) requieren que introduzca el peso de los alimentos seleccionando entre los ajustes preestablecidos: el horno calculará la duración ideal de la función en uso para cada tipo de alimento.



Cuando los valores preestablecidos aparezcan en pantalla y el icono  parpadee, gire el selector para programar el peso y después pulse  para confirmar.



. FUNCIONES MANUALES

Cuando haya seleccionado la función que desee, puede cambiar la configuración correspondiente.

En la pantalla aparecerá la configuración que se puede cambiar por orden.

POTENCIA DEL MICROONDAS







Cuando el icono  parpadee en la pantalla, gire el selector rotativo para ajustar la configuración de potencia, pulse  para confirmar y siga modificando la configuración siguiente (si es posible).

Nota: Una vez activada la función, la potencia se puede modificar pulsando  para acceder al menú de configuración y después girando el selector rotativo para cambiar la configuración.

DURACIÓN





Cuando parpadee el icono  en la pantalla, utilice el selector rotativo para ajustar el tiempo de cocción necesario y luego pulse  para confirmar o pulse  para confirmar e iniciar la función.

Nota: Durante la cocción, puede ajustar el tiempo de cocción girando el selector rotativo; cada vez que pulse , el tiempo de cocción aumenta en 30 segundos.

3. ACTIVAR LA FUNCIÓN

Una vez que haya aplicado la configuración deseada, pulse  para activar la función.

Cada vez que pulse el botón , el tiempo de cocción se incrementará en otros 30 segundos.

Nota: Puede pulsar  en cualquier momento para detener la función que esté activada en ese momento.

. JET START

Cuando el horno esté apagado, puede pulsar  para activar la cocción con la función microondas a la potencia máxima (1000 W) durante 30 segundos.

. BLOQUEO DE SEGURIDAD

Esta función se activa automáticamente para evitar la activación accidental del horno.



Abra y cierre la puerta, y pulse  para activar la función.

4. PAUSA

Para detener una función activa, por ejemplo para mover o girar la comida, solamente tendrá que abrir la puerta.

Para reanudar la función, cierre la puerta y pulse .

PAUSA AUTOMÁTICA

(GIRAR O REMOVER EL ALIMENTO)

Algunas funciones se detendrán para que pueda remover o girar los alimentos.



Cuando el horno se haya detenido, abra la puerta y lleve a cabo la acción que se le solicite antes de volver a cerrar la puerta y pulsar  para seguir con la cocción.

5. FINALIZACIÓN DE LA COCCIÓN

Sonará una señal acústica y la pantalla indicará que la cocción ha terminado.



Para alargar el tiempo de cocción sin cambiar los ajustes, gire el selector rotativo para programar un nuevo tiempo de cocción y pulse .

. CIERRE

Para bloquear las teclas, mantenga pulsado  durante al menos 5 segundos.



Para desbloquearlo, siga el mismo proceso.

Nota: El bloqueo de teclas también se puede activar mientras la cocción esté en proceso. Por motivos de seguridad, el horno se puede apagar en cualquier momento pulsando el botón .

LIMPIEZA

Asegúrese de que el aparato se haya enfriado antes de llevar a cabo las tareas de mantenimiento o limpieza.

No utilice aparatos de limpieza con vapor.
No utilice estropajos de acero, estropajos abrasivos ni productos de limpieza abrasivos/corrosivos, ya que podrían dañar las superficies del aparato.

SUPERFICIES INTERNAS Y EXTERNAS

- Limpie las superficies con un paño húmedo de microfibra. Si están muy sucias, añada unas gotas de detergente neutro al agua. Seque con un paño seco.
- Limpie el cristal de la puerta con un detergente líquido adecuado.
- Con regularidad, o en caso de salpicaduras, quite el plato giratorio de su soporte para limpiar la parte inferior del horno y eliminar todos los restos de comida.
- No es necesario limpiar la resistencia del grill puesto que el calor intenso quemará toda la suciedad. Utilice esta función con regularidad.

ACCESORIOS

Todos los accesorios son aptos para el lavavajillas, excepto la bandeja Crisp.
La bandeja Crisp debe limpiarse con agua y un detergente suave. Para la suciedad más resistente, frote suavemente con un paño. Deje enfriar siempre la bandeja Crisp antes de limpiarla.

RESOLUCIÓN DE PROBLEMAS

Problema	Posible causa	Solución
El horno no funciona.	Corte de suministro. Desconexión de la red eléctrica.	Compruebe que haya corriente eléctrica en la red y que el horno esté enchufado a la toma de electricidad. Apague el horno y vuelva a encenderlo para comprobar si se ha solucionado el problema.
El horno hace ruido, incluso cuando está apagado.	Ventilador de refrigeración activado.	Abra la puerta o espere a que finalice el proceso de enfriamiento.
En la pantalla aparecerá la letra «F» seguida de un número.	Fallo del software.	Póngase en contacto con el Centro de Atención Telefónica e indique el número que sigue a la letra «F».

Puede consultar los reglamentos, la documentación estándar e información adicional sobre productos mediante alguna de las siguientes formas:

- Utilizando el QR que aparece en el producto
- Visitando nuestra página web docs.whirlpool.eu
- También puede **ponerse en contacto con nuestro Servicio Postventa** (Consulte el número de teléfono en el folleto de la garantía). Cuando se ponga en contacto con nuestro Servicio Postventa, deberá indicar los códigos que figuran en la placa de características de su producto.

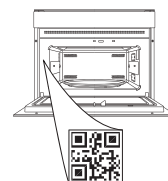

**OBRIGADO POR TER ADQUIRIDO UM PRODUTO WHIRLPOOL**

Para beneficiar de uma assistência mais completa, registe o seu produto em www.whirlpool.eu/register

PARA OBTER MAIS INFORMAÇÕES, LEIA O CÓDIGO QR NO SEU APARELHO

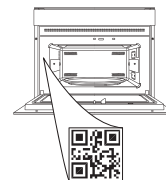

Leia as instruções de segurança com atenção antes de usar o aparelho.

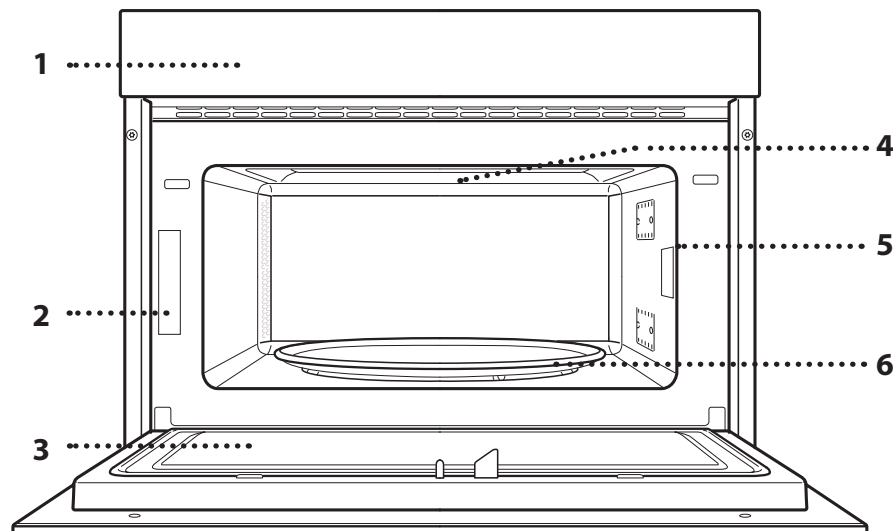
DESCRIÇÃO DO PRODUTO

1. Painel de controlo
2. Placa de identificação (não remover)
3. Porta
4. Resistência superior/grill
5. Luz
6. Prato rotativo

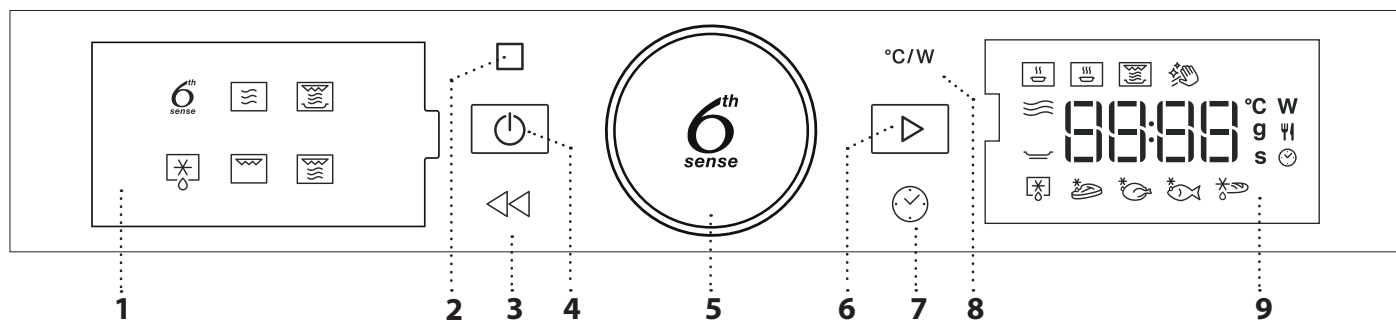
DESCRIÇÃO DO PAINEL DE CONTROLO**1. VISOR ESQUERDO****2. PAUSA**

Para interromper um ciclo de cozedura.

3. RETROCEDER

Para regressar ao ecrã anterior.

4. LIGADO/DESLIGADO

Para ligar e desligar o forno e parar uma função ativa a qualquer momento.

5. BOTÃO ROTATIVO/ BOTÃO 6th SENSE

Rode-o para navegar pelas funções e ajustar todos os parâmetros de cozedura. Prima para seleccionar, definir, aceder ou confirmar funções ou parâmetros e, eventualmente, para iniciar o programa de cozedura.

6. INICIAR

Para iniciar funções e confirmar definições.

7. TEMPO

Para definir a hora, bem como definir ou ajustar o tempo de cozedura.

8. POTÊNCIA

Para ajustar a potência do micro-ondas.

9. VISOR DIREITO

ACESSÓRIOS

PRATO ROTATIVO

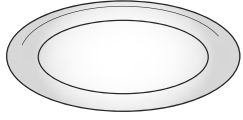

Colocado no respetivo suporte, o prato rotativo de vidro pode ser utilizado com todos os métodos de cozedura.

Deverá utilizar sempre o prato rotativo como base para todos os recipientes ou acessórios.

SUPORTE DO PRATO ROTATIVO

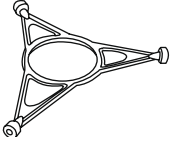

Utilize apenas o suporte para o prato rotativo de vidro. Não apoie outros acessórios no suporte.

GRELHA METÁLICA

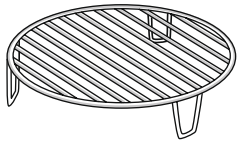

Permite colocar os alimentos mais próximos do grelhador para obter um resultado final perfeitamente dourado.

Coloque a grelha metálica sobre o prato rotativo, certificando-se de que esta não entra em contacto com outras superfícies.

O número e o tipo de acessórios pode variar de acordo com o modelo adquirido.

PRATO CRISP

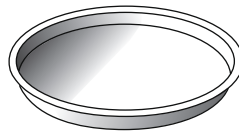

Apenas para utilização com as funções designadas.

O prato Crisp deve ser sempre posicionado no centro do prato rotativo de vidro e pode ser

preaquecido quando estiver vazio, utilizando a função especial para este efeito. Coloque os alimentos diretamente no prato Crisp.

MANÍPULO PARA O PRATO CRISP

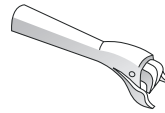

Útil para retirar o prato Crisp quente do forno.

Pode adquirir separadamente no Serviço de Assistência Técnica quaisquer outros acessórios que não sejam fornecidos.

Existem vários acessórios disponíveis no mercado. Antes de os comprar, certifique-se de que estes são adequados para serem utilizados no micro-ondas e que são resistentes às temperaturas do forno.

Os recipientes metálicos para alimentos ou bebidas nunca devem ser utilizados na função de micro-ondas.

Certifique-se sempre de que os alimentos e os acessórios não entram em contacto com as paredes interiores do forno.

Antes de ligar o forno certifique-se sempre de que o prato rotativo consegue rodar livremente. Tenha cuidado para não retirar o prato rotativo da posição correta ao introduzir ou retirar outros acessórios.

FUNÇÕES

6th SENSE

Estas funções selecionam automaticamente o melhor método de cozedura para todos os tipos de alimentos.

REaquecer

Para aquecer refeições prontas congeladas ou à temperatura ambiente. O forno calcula automaticamente os valores necessários para obter os melhores resultados no menor tempo possível. Coloque os alimentos numa travessa ou num prato resistente ao calor adequado para fornos micro-ondas.

	ALIMENTO	PESO (g)
1	REFEIÇÃO EMPRATADA	250 - 500
2*	LASANHA CONGELADA	250 - 500
3	LEITE/ÁGUA	100 - 500
4	SOPA	200 - 800

COZEDURA

Para cozinhar alimentos rapidamente e obter os melhores resultados. Utilize um prato resistente ao calor/recipiente adequado para utilização no micro-ondas.

	ALIMENTO	PESO (g)
1	FRANGO ASSADO	800 - 1500
2	BATATAS GRATINADAS	200 - 1000
3	LEGUMES RECHEADOS	200 - 800
4	COSTELETAS DE PORCO	200 - 800
5	OVOS MEXIDOS	100 - 500
6	PIPOCAS	90

CRISP

Para aquecer rapidamente e cozinhar alimentos congelados, obtendo um tom dourado e uma cobertura estaladiça. Utilize apenas esta função com o prato Crisp fornecido. Vire os alimentos quando lhe for solicitado.

	ALIMENTO	PESO (g)
1*	PIZZA [CONGELADA]	200 - 800
2	HAMBÚRGUERES	200 - 600
3*	BATATAS FRITAS [CONGELADAS]	200 - 500
4*	NUGGETS DE FRANGO [CONGELADOS]	100 - 500
5*	DOURADINHOS DE PEIXE [CONGELADOS]	100 - 500

Acessórios necessários: Prato Crisp, manípulo para o prato Crisp

Hydro Self Clean

A ação do vapor libertado durante este ciclo de limpeza especial permite que a sujidade e os resíduos

alimentares sejam removidos com facilidade. Verta um copo de água potável num recipiente próprio para micro-ondas e ative a função.

MICRO-ONDAS

Para cozinhar rapidamente e aquecer alimentos ou bebidas.

POTÊNCIA (W)	RECOMENDADA PARA
1000	Aquecimento rápido de bebidas ou outros alimentos com elevado teor de água.
800	Cozinhar legumes.
650	Cozinhar carne e peixe.
500	Cozinhar molhos para carne ou molhos que contenham queijo ou ovos. Terminar tartes de carne ou gratinados de massa.
350	Cozedura lenta. Perfeito para derreter manteiga ou chocolate.
160	Descongelar alimentos congelados ou amolecer manteiga e queijo.
90	Amolecimento de gelados.

AÇÃO	ALIMENTO	POTÊNCIA (W)	DURAÇÃO (Min.)
Reaquecer	2 copos	1000	1 - 2
Reaquecer	Puré de batata (1 kg)	1000	9 - 11
descongelar	Carne picada (500 g)	160	13 - 14
Cozedura	Pão-de-ló	800	6 - 7
Cozedura	Creme de ovo	650	11 - 12
Cozedura	Rolo carne	800	18 - 20

CRISP

Para dar um tom dourado perfeito a um prato, tanto na parte superior como na parte inferior dos alimentos. Esta função só pode ser utilizada com o prato especial Crisp.

ALIMENTO	DURAÇÃO (Min.)
Bolo levedado	7 - 10
Hambúrguer	8 - 10*

* Vire o alimento a meio da cozedura.

Acessórios necessários: Prato Crisp, manípulo para o prato Crisp

DESCONGELAR

Para a descongelação rápida de diferentes tipos de alimentos, bastando para tal especificar o seu peso. Os alimentos devem ser colocados diretamente no prato rotativo de vidro, exceto no caso da função Descongelação de pão estaladiço (Crisp Bread Defrost). Vire os alimentos quando lhe for solicitado.

CRISP BREAD DEFROST

Esta função exclusiva permite-lhe descongelar pão congelado. Ao combinar as funções de Descongelação (Defrost) e Estaladiço (Crisp), o seu pão terá o sabor e a sensação de ter sido acabado de cozer.

Utilize esta função para descongelar e aquecer rapidamente pães, baguetes e croissants congelados. O prato Crisp deve ser utilizado em combinação com esta função e colocado diretamente na grelha metálica.

ALIMENTO	PESO (g)
 DESCONGELAÇÃO TEMPORIZADA	-
 CARNE	100 - 2000
 AVES	100 - 2500
 PEIXE	100 - 1500
 CRISP BREAD DEFROST	50 - 500

GRILL

Para dar um tom dourado perfeito a um prato, tanto na parte superior como na parte inferior dos alimentos. Esta função só pode ser utilizada com o prato especial Crisp.

ALIMENTO	DURAÇÃO (Min.)
Bolo levedado	7 - 10
Hambúguer	8 - 10 *

* Vire o alimento a meio da cozedura.

Acessórios necessários: Grelha metálica

GRILL + MO

Para cozinhar rapidamente e para gratinar pratos, combinando as funções de micro-ondas e de grelhador.

ALIMENTO	POTÊNCIA (W)	DURAÇÃO (Min.)
Batatas gratinadas	650	20 - 22
Frango assado	650	40 - 45

Acessórios recomendados: Grelha metálica

UTILIZAR PELA PRIMEIRA VEZ

. ACERTAR A HORA

Ao ligar o forno pela primeira vez, terá de definir a hora.



Os dois dígitos da hora começam a piscar: Rode o botão rotativo para definir a hora e, em seguida, prima  para confirmar.





Os dois dígitos dos minutos começarão a piscar. Rode o botão rotativo para definir os minutos corretos e prima  para confirmar.

Nota: Para alterar a hora posteriormente, prima e mantenha premido  durante, pelo menos, um segundo com o forno desligado e repita os passos acima.

Poderá ser necessário acertar novamente a hora após um longo corte de potência.

UTILIZAÇÃO DIÁRIA

1. SELECIONAR UMA FUNÇÃO

Quando o forno está desligado, apenas a hora é apresentada no visor. Prima e mantenha premido  para ligar o forno. Rode o botão rotativo para ver as funções principais disponíveis do lado esquerdo do visor. Selecione uma e prima .



Para selecionar uma subfunção (se disponível), selecione a função principal e, em seguida, prima  para confirmar e aceder ao menu de funções.



Rode o botão rotativo para selecionar a função pretendida de entre as subfunções no visor à direita e, em seguida, prima  para confirmar.



2. DEFINIR UMA FUNÇÃO

. 6TH SENSE / DEFROST

CATEGORIA DOS ALIMENTOS

Uma vez seleciona uma função automática é necessário selecionar a categoria dos alimentos que irá cozinhar.





Quando o ícone  piscar, rode o botão rotativo para selecionar a categoria pretendida e prima  para confirmar.

PESO

Para obter os melhores resultados, a função 6th Sense (e Jet Defrost) requerem que introduza o peso dos alimentos, selecionando de entre as predefinições: o forno calcula a duração de cozedura ideal para cada categoria de alimentos.



Quando as predefinições surgirem no visor e o ícone  piscar, rode o botão rotativo para definir o peso e, em seguida, prima  para confirmar.



. FUNÇÕES MANUAIS

Após selecionar uma função, é possível alterar as suas definições.

O visor irá apresentar as definições que podem ser alteradas em sequência.

POTÊNCIA DO MICRO-ONDAS







Quando o ícone  começar a piscar no visor, rode o botão rotativo para ajustar as definições de potência e, em seguida, prima  para confirmar a sua seleção e continuar a alterar as definições seguintes (se possível).

Nota: Uma vez ativada a função, a potência pode ser alterada premindo  para aceder ao menu das definições e, em seguida, rodando o botão rotativo para alterar a definição.

DURAÇÃO





Quando o ícone  piscar no visor, utilize o botão rotativo para definir o tempo de cozedura que necessita e, em seguida, prima  para confirmar ou  para confirmar e iniciar a função.

Nota: Durante a cozedura é possível regular o tempo de cozedura rodando o botão rotativo; cada vez que premir o botão  , o tempo de cozedura aumenta em 30 segundos.

3. ATIVAR A FUNÇÃO

Após aplicar todas as definições pretendidas, prima  para ativar a função.

Sempre que premir novamente o botão  , o tempo de cozedura aumenta mais 30 segundos.

Nota: Poderá premir  em qualquer altura para interromper a função que estiver ativada nesse momento.

. JET START

Quando o forno estiver desligado, é possível premir  para ativar a cozedura com a função de micro-ondas na potência máxima (1000 W) durante 30 segundos.

. BLOQUEIO DE SEGURANÇA

Esta função é ativada automaticamente para evitar que o forno seja ligado inadvertidamente.



Abra e feche a porta e, em seguida, prima  para iniciar a função.

4. PAUSA

Para colocar em pausa uma função ativa, por exemplo, para poder mexer os alimentos ou virá-los, basta abrir a porta.

Para continuar, feche a porta e prima  .

PAUSA AUTOMÁTICA

(VIRAR OU MEXER ALIMENTOS)

Algumas funções são interrompidas automaticamente para permitir que mexa ou vire os alimentos durante a cozedura.



Interrompida a cozedura, abra a porta do forno e realize as ações que lhe forem solicitadas antes de fechar a porta novamente e premir  para continuar a cozedura.

5. FIM DA COZEDURA

Será emitido um som e o visor indicará que a cozedura está concluída.



Para aumentar o tempo de cozedura sem alterar as definições, rode o botão rotativo para definir um novo tempo de cozedura e prima  .

. PROTEÇÃO

Para bloquear o teclado, prima e mantenha premido  durante, pelo menos, cinco segundos.



Para desbloquear, repita o procedimento.

Nota: a proteção pode também ser ativada durante a cozedura. Por motivos de segurança, o forno pode ser desligado a qualquer momento, premindo continuamente  .

LIMPEZA

Assegure-se de que o aparelho arrefece antes de executar qualquer operação de manutenção ou limpeza.

Nunca utilizar equipamento de limpeza a vapor. Não utilize um acessório de palha de aço, esfregões abrasivos ou produtos de limpeza abrasivos/corrosivos, pois estes podem danificar as superfícies do aparelho.

SUPERFÍCIES INTERIOR E EXTERIOR

- Limpe as superfícies com um pano de microfibra húmido. Se estiverem muito sujas, acrescente algumas gotas de detergente com um pH neutro. Termine a limpeza com um pano seco.
- Limpe o vidro da porta com um detergente líquido adequado.
- Periodicamente, ou quando houver derrames, retire o prato rotativo e o respetivo suporte para limpar o fundo do forno, retirando todos os restos de alimentos.
- O grelhador não precisa de ser limpo, uma vez que o calor intenso queima qualquer sujidade. Utilize esta função regularmente.

ACESSÓRIOS

Todos os acessórios podem ser lavados na máquina de lavar louça, exceto o prato Crisp. O prato Crisp deve ser lavado com água e um detergente suave. Para sujidade difícil, esfregue suavemente com um pano. Deixe sempre que o prato Crisp arrefeça antes de o limpar.

RESOLUÇÃO DE PROBLEMAS

Problema	Causa possível	Solução
O forno não está a funcionar.	Corte de energia. Desativação da rede elétrica.	Verifique se existe energia elétrica proveniente da rede e se o forno está ligado à tomada elétrica. Desligue e reinicie o forno, para verificar se o problema ficou resolvido.
O forno emite ruídos, mesmo quando está desligado.	O ventilador de refrigeração está ativado.	Abra a porta ou aguarde até que o processo de arrefecimento esteja concluído.
O visor apresenta a letra apresenta a letra "F", seguida de um número.	Falha de software.	Contactar o Call Center e indicar o número a seguir à letra "F".

As políticas, a documentação padrão e as informações de produto adicionais poderão ser consultadas:

- Utilizando o QR no seu produto
- visitando o nosso sítio Web docs.whirlpool.pt
- Em alternativa, **contacte o nosso Serviço Pós-Venda** (através do número de telefone contido no livrete da garantia). Ao contactar o nosso Serviço Pós-Venda, indique os códigos fornecidos na placa de identificação do seu produto.



**ZAHVALJUJEMO VAM NA KUPOVINI PROIZVODA
WHIRLPOOL**

Kako bismo vam mogli pružiti potpuniju pomoć, registrirajte svoj uređaj na adresi www.whirlpool.eu/register

**SKENIRAJTE QR KOD NA SVOM
UREĐAJU DA BISTE DOBILI VIŠE
INFORMACIJA**



Pažljivo pročitajte sigurnosne upute prije upotrebe uređaja.

OPIS PROIZVODA

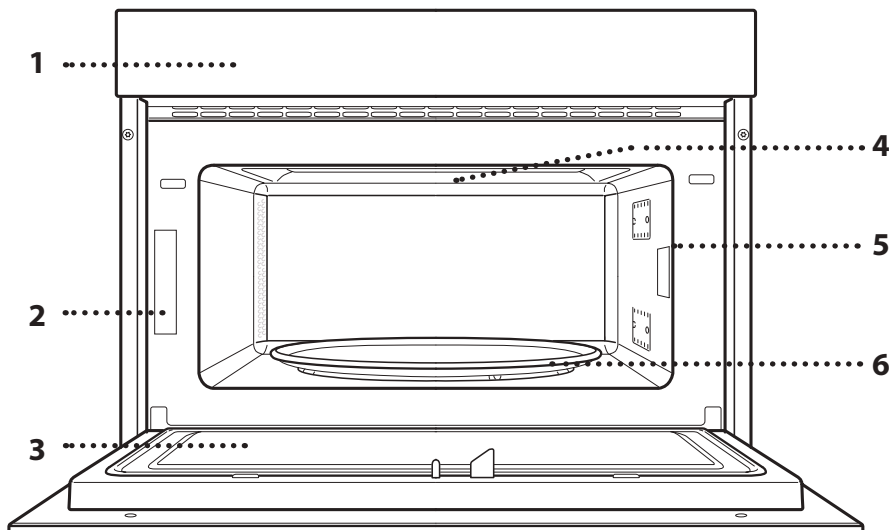

1. Upravljačka ploča
2. Identifikacijska pločica (ne skidati)
3. Vrata
4. Gornji grijač/grill
5. Svjetlo
6. Okretni tanjur

OPIS UPRAVLJAJKE PLOČE

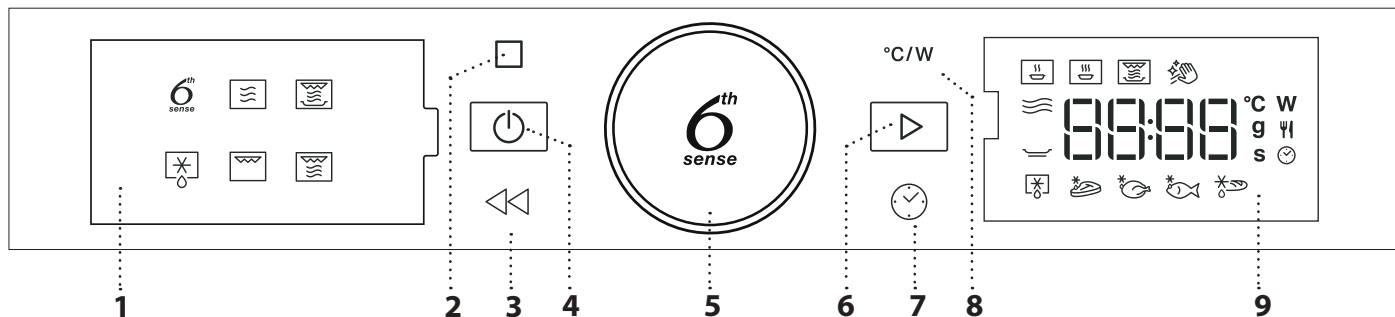

1. LIJEVI ZASLON

2. PAUZA

za pauziranje ciklusa kuhanja.

3. NATRAG

Za povratak na prethodni zaslon.

4. UKLJ/ISKLJ

Za uključivanje i isključivanje pećnice ili zaustavljanje uključene funkcije u bilo koje vrijeme.

5. OKRETNI GUMB / GUMB 6th SENSE

Okrenite ga za kretanje kroz funkcije i namještanje parametara kuhanja. Pritisnite za odabir, postavljanje, pristup ili potvrdu funkcija ili parametara i eventualno pokretanje programa kuhanja.

6. START

Za pokretanje funkcija i potvrdu postavki.

7. VRIJEME

Za postavljanje vremena kao i za postavljanje ili namještanje vremena kuhanja.

8. SNAGA

za podešavanje snage mikrovalova.

9. DESNI ZASLON

DODATNI PRIBOR

OKRETNI TANJUR

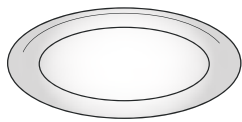

Postavljen na nosač okretni tanjur može se upotrebljavati u svim načinima kuhanja.

Okretni tanjur mora se uvijek upotrebljavati kao postolje za ostale spremnike i dodatni pribor.

NOSAČ OKRETNOG TANJURA

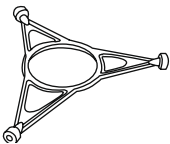

Nosač upotrebljavajte samo za okretni tanjur.

Na nosač ne postavljajte ostali pribor.

ŽIČANA POLICA

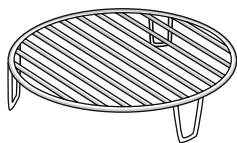

To omogućuje postavljanje jela bliže roštilju za savršeno zapečena jela.

Rešetku postavite na okretni tanjur pazeći da ne dolazi u doticaj s drugim površinama.

Broj komada i vrsta dodatnog pribora može varirati, ovisno o kupljenom modelu.

CRISP TANJUR

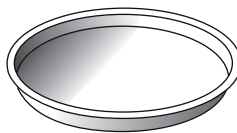

Upotrebljava se samo s namijenjenom funkcijom.

Crisp tanjur uvijek se mora postaviti u središte okretnog tanjura i može se zagrijati kada je prazan koristeći posebnu, tome namijenjenu, funkciju. Namirnice stavite izravno na Crisp tanjur.

RUČICA CRISP TANJURA

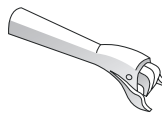

Korisna prilikom vađenja vrućeg Crisp tanjura iz pećnice.

Dodatni pribor koji se ne isporučuje kupuje se odvojeno u postprodajnom servisu.

Na tržištu je raspoloživ brojni pribor. Prije kupovine provjerite jesu li prikladni za upotrebu u mikrovalnim pećnicama i otporni na temperature pećnice.

Metalni spremnici za jelo ili piće nikada se ne smiju upotrebljavati prilikom kuhanja u mikrovalnoj pećnici.

Uvijek provjerite da jelo i pribor ne dolaze u doticaj s unutarnjim stjenakama pećnice.

Uvijek osigurajte da se okretni tanjur slobodno okreće prije aktiviranja pećnice. Pazite da okretni tanjur ne sklizne s ležišta prilikom umetanja ili vađenja drugog pribora.

FUNKCIJE

6th SENSE 6TH SENSE

Te funkcije automatski odabiru najbolji način kuhanja za sve vrste namirnica.

PODGRIJAVANJE

Za zagrijavanje gotove hrane koja je bila zamrznuta ili na sobnoj temperaturi. Pećnica automatski izračunava postavke za postizanje najboljih mogućih rezultata u najkraćem vremenu. Stavite namirnice u zdjelu ili na tanjur, prikladne za mikrovalove i otporne na toplinu.

	JELO	TEŽINA (g)
1	GOTOVA JELA	250 - 500
2*	SMRZNUTE LAZANJE	250 - 500
3	MLIJEKO/VODA	100 - 500
4	JUHA	200 - 800

KUHANJE

Za brzu pripremu jela i dobivanje optimalnih rezultata. Upotrebljavajte spremnik otporan na toplinu prikladan za upotrebu u mikrovalnoj pećnici.

	JELO	TEŽINA (g)
1	PEČENA PILETINA	800 - 1500
2	GRATINIRANI KRUMPIR	200 - 1000
3	PUNJENO POVRĆE	200 - 800
4	SVINJSKA REBRA	200 - 800
5	KAJGANANA	100 - 500
6	POPCORN (KOKICE)	90

CRISP

Za brzo zagrijavanje i kuhanje zamrznute hrane, stvaranje zlačane, hrskave korice. Za ovu funkciju upotrebljavajte isključivo s isporučeni Crisp tanjurom. Okrenite namirnice kada se to zatraži.

	JELO	TEŽINA (g)
1*	PIZZA [ZAMRZNUTA]	200 - 800
2	ODREZAK ZA HAMBURGERE	200 - 600
3*	PRŽENI KRUMPIRIĆI [ZAMRZNUTI]	200 - 500
4*	PILEĆI MEDALJONI [ZAMRZNUTI]	100 - 500
5*	RIBLJI ŠTAPIĆI [ZAMRZNUTI]	100 - 500

Potreban pribor: Crisp tanjur, ručica Crisp tanjura

Hydro Self Clean (HIDRO SAMOČIŠĆENJE)

Djelovanje pare koja se otpušta tijekom ovog posebnog ciklusa čišćenja omogućava da se prljavština

i ostaci hrane lako uklone. Ulijte čašu pitke vode u spremnik prikladan za mikrovalne pećnice i uključite ovu funkciju.

MIKROVALOVI

Za brzo kuhanje ili zagrijavanje jela ili napitaka.

SNAGA (W)	PREPORUČUJE SE ZA
1000	Brzo zagrijavanje napitaka ili drugih jela s visokim udjelom vode.
800	Kuhanje povrća.
650	Kuhanje mesa i ribe.
500	Kuhanje mesnih umaka ili umaka koji sadrže sir ili jaje. Završavanje mesnih pita ili zapečene tjestenine.
350	Sporo, lagano kuhanje. Savršeno za otapanje maslaca ili čokolade.
160	Odležavanje zamrznutih jela ili omekšavanje maslaca i sira.
90	Omekšavanje sladoleda.

RADNJA	JELO	SNAGA (W)	TRAJANJE (min)
Podgrijavanje	2 šalice	1000	1 - 2
Podgrijavanje	Pire krumpir (1 kg)	1000	9 - 11
Odmrzavanje	Mljeveno meso (500 g)	160	13 - 14
Kuhanje	Biskvit	800	6 - 7
Kuhanje	Egg custard (Krema od jaja)	650	11 - 12
Kuhanje	Mesna štruca	800	18 - 20

CRISP

Za savršeno zapečena jela, s gornje i donje strane jela. Ova se funkcija mora upotrebljavati samo s posebnim Crisp tanjurom.

JELO	TRAJANJE (min)
Kolač od dizanog tijesta	7 - 10
Hamburger	8 - 10*

* Okrenite hranu na polovici pečenja.

Potreban pribor: Crisp tanjur, ručica Crisp tanjura

ODMRZAVANJE

Za brzo odmrzavanje različitih vrsta jela navodeći njihovu težinu. Namirnice uvijek treba staviti izravno na stakleni tanjur, osim ako je tanjur Crisp Odležavanje kruha. Okrenite namirnice kada se to zatraži.

ODLEĐIVANJE KRUHA CRISP

Ova ekskluzivna funkcija omogućuje vam odležavanje smrznutog kruha. Kombinacijom tehnologija Odležavanje i Crisp vaš će kruh uvijek okusom i mirisom biti kao svježe pečen.

Ovu funkciju upotrebljavajte za brzo odmrzavanje i zagrijavanje smrznutih peciva, bageta i kroasana. Crisp tanjur uvijek treba upotrebljavati u kombinaciji s ovom funkcijom i staviti ga izravno na rešetku.

JELO	TEŽINA (g)
 VREMENSKI ODGOĐENO ODMRZAVANJE	—
 MESO	100 - 2000
 PERAD	100 - 2500
 FISH (RIBA)	100 - 1500
 ODLEĐIVANJE KRUHA CRISP	50 - 500



GRILL

Za savršeno zapečena jela, s gornje i donje strane jela. Ova se funkcija mora upotrebljavati samo s posebnim Crisp tanjurom.

JELO	TRAJANJE (min)
Kolač od dizanog tijesta	7 – 10
Hamburger	8 – 10 *

* Okrenite hranu na polovici pečenja.

Potreban pribor: Žičana polica

GRILL + MIKROV

Za brzo kuhanje i gratiniranje jela uz kombinaciju funkcija mikrovalova i roštilja.

JELO	SNAGA (W)	TRAJANJE (min)
Gratinirani krumpir	650	20 – 22
Pečena piletina	650	40 - 45

Preporučeni pribor: Žičana polica

PRVA UPOTREBA

POSTAVLJANJE VREMENA

Morat ćete postaviti vrijeme kada prvi put uključujete pećnicu.



Dvije znamenke sata započet će treperiti: Okrenite okretni gumb da biste postavili sat i zatim pritisnite  da biste potvrdili.





Dvije tipke za minute započet će treperiti. Okrenite gumb za podešavanje za postavljanje minuta i pritisnite  za potvrdu.

Napomena: Za naknadnu promjenu vremena pritisnite i držite pritisnutim  najmanje jednu sekundu sok je pećnica isključena i ponovite gore navedene korake.

Vrijeme ćete možda trebati ponovno namjestiti nakon duljih nestanaka struje.

SVAKODNEVNA UPORABA

1. ODABERITE FUNKCIJU

Kada je pećnica isključena, samo se vrijeme prikazuje na zaslonu. Pritisnite i držite  za uključivanje pećnice. Okrenite gumb za prikaz glavnih dostupnih funkcija na zaslonu s lijeve strane. Odaberite jednu i pritisnite .



Za odabir podfunkcije (kada je dostupna) odaberite glavnu funkciju i zatim za potvrdu pritisnite  i idite na zbornik funkcije.



Okrenite gumb kako biste odabrali među dostupnim podfunkcijama na zaslonu s desne strane i zatim pritisnite  za potvrdu.

2. POSTAVLJANJE FUNKCIJE

6TH SENSE / ODMRZAVANJE

KATEGORIJA JELA

Nakon odabira jedne od automatskih funkcija trebat ćete odabrati kategoriju jela koje pripremate.



Kada ikona treperi okrenite gumb za odabir potrebne kategorije i zatim pritisnite za potvrdu.

TEŽINA

Za postizanje najboljih rezultata za funkciju 6th Sense (i Jet Defrost) trebate unijeti težinu namirnica birajući među zadanim postavkama: pećnica će izračunati idealno vrijeme trajanja funkcije koja se pokreće za svaku kategoriju jela.



Kada se zadana postavka pojavi na zaslonu i treperi ikona okrenite gumb za postavljanje težine i zatim pritisnite za potvrdu.

. FUNKCIJE KOJE SE RUČNO ODABIRU

Nakon odabira željene funkcije možete promijeniti njezine postavke.

Na zaslonu će se prikazati postavke koje možete redom mijenjati.

STUPANJ SNAGE MIKROVALOVA



Kada ikona treperi na zaslonu, okrenite gumb za podešavanje postavke snage i zatim pritisnite za potvrdu i nastavite s izmjenom postavki koje slijede (ako je moguće).

Napomena: Nakon uključivanja funkcije snaga se može promijeniti tako da pritisnete za pristup izborniku postavki pa zatim okrenete gumb za promjenu postavke.

TRAJANJE

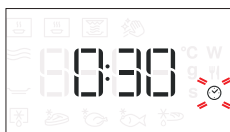

Kada ikona treperi na zaslonu, upotrijebite gumb za podešavanje potrebnog trajanja kuhanja i zatim pritisnite za potvrdu ili pritisnite za potvrdu i pokretanje funkcije.

Napomena: Tijekom kuhanja vrijeme kuhanja možete namjestiti okretanjem gumba; svakim pritiskom na vrijeme kuhanja produljuje se za 30 sekundi.

3. UKLJUČIVANJE FUNKCIJE

Nakon primjene svih potrebnih postavki pritisnite za uključivanje funkcije.

Svakim ponovnim pritiskom gumba vrijeme kuhanja povećava se za dodatnih 30 sekundi.

Napomena: U bilo kojem trenutku možete pritisnuti za pauziranje trenutno uključene funkcije.

. JET START

Kada je pećnica isključena pritisnite za pokretanje kuhanja s funkcijom mikrovalova pune snage (1000 W) u trajanju od 30 sekundi.

. SIGURNOSNI UREĐAJ

Ta se funkcija automatski uključuje kako bi se spriječilo slučajno uključivanje pećnice.



Otvorite i zatvorite vrata pa zatim pritisnite za pokretanje funkcije.

4. PAUZA

Za pauziranje uključene funkcije, na primjer za miješanje ili okretanje jela, samo otvorite vrata.

Za ponovno pokretanje zatvorite vrata i pritisnite .

AUTOMATSKI PRIVREMENI PREKID

(OKRETANJE ILI MIJEŠANJE JELA)

Neke se automatske funkcije nakratko prekidaju kako biste mogli okrenuti ili promiješati jelo.



Kada pećnica pauzira pečenje, otvorite vrata i obavite radnju koja se od vas traži prije no što ponovno zatvorite vrata i pritisnete za nastavak kuhanja.

5. KRAJ KUHANJA

Oglasit će se zvučni signal i na zaslonu će se označiti da je pečenje završeno.



Za produžavanje vremena kuhanja bez promjene postavki okrenite gumb za postavljanje novog vremena kuhanja i pritisnite .

. ZAKLJUČAVANJE TIPKI

Tipkovnicu zaključajte tako da pritisnete i držite pritisnutim gumb na 5 najmanje pet sekundi.



Isto ponovite za otključavanje tipki.

Napomena: Zaključavanje tipki može se uključiti i tijekom kuhanja. Iz sigurnosnih razloga u bio kojem trenutku može se isključiti tako da se pritisne i drži pritisnut gumb .

ČIŠĆENJE

Provjerite je li se uređaj ohladio prije obavljanja zahvata održavanja ili čišćenja.

Nikada nemojte upotrebljavati uređaje za čišćenje parom.

Nemojte upotrebljavati čeličnu vunu, abrazivne žice ili abrazivna/korozivna sredstva za čišćenje jer bi to moglo oštetiti površinu uređaja.

UNUTARNJE I VANJSKE POVRŠINE

- Površine čistite vlažnom krpom od mikro vlakana. Ako su jako prljave, dodajte vodi nekoliko kapi pH neutralnog deterdženta. Dovršite suhom krpom.
- Staklo vrata čistite odgovarajućim tekućim deterdžentom.
- U redovitim intervalima ili u slučaju prskanja, izvadite okretni tanjur i nosač kako biste očistili dno pećnice i uklonili sve ostatke hrane.
- Roštilj ne treba čistiti jer visoka temperatura sagorijeva prljavštinu. Tu funkciju redovito upotrebljavajte.

DODATNI PRIBOR

Sav pribor može se prati u perilici posuđa osim Crisp tanjura.

Crisp tanjur treba prati vodom i blagim deterdžentom. Tvrdokornu prljavštinu lagano istrljajte krpom. Uvijek ostavite Crisp tanjur da se ohladi prije čišćenja.

RJEŠAVANJE PROBLEMA

Problem	Mogući uzrok	Rješenje
Pećnica ne radi.	Nestalo je struje. Došlo je do isključenja iz mreže.	Provjerite ima li struje u mreži i je li pećnica ukopčana u struju. Isključite i ponovno uključite pećnicu kako biste provjerili javlja li se kvar i dalje.
Pećnica stvara zvukove čak i kada je isključena.	Uključen ventilator za hlađenje.	Otvorite vrata ili pričekajte da završi postupak hlađenja.
Ako zaslom pokazuje slovo „F“ iza kojeg slijedi broj.	Softverska pogreška.	Obratite se dežurnom pozivnom centru i navedite broj iza slova „F“.

Pravila, standardne dokumente i dodatne informacije o proizvodu možete pronaći tako da:

- Upotreba QR koda na proizvodu
- Posjetite naše web-mjesto docs.whirlpool.eu
- Možete i **kontaktirati naš postprodajni servis** (broj telefona potražite u knjižici jamstva).
Kada se obraćate našem postprodajnom servisu navedite kodove navedene na identifikacijskoj pločici proizvoda.





DĚKUJEME VÁM, ŽE JSTE SI ZAKOUPILI VÝROBEK ZNAČKY WHIRLPOOL

Přejete-li si získat plnou podporu, zaregistrujte svůj výrobek na www.whirlpool.eu/register

ABYSTE ZÍSKALI VÍCE INFORMACÍ, NASKENUJTE PROSÍM QR KÓD NA VAŠEM SPOTŘEBIČI

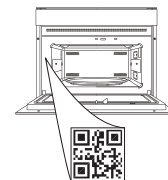

Před použitím spotřebiče si pečlivě přečtěte bezpečnostní pokyny.

POPIS PRODUKTU

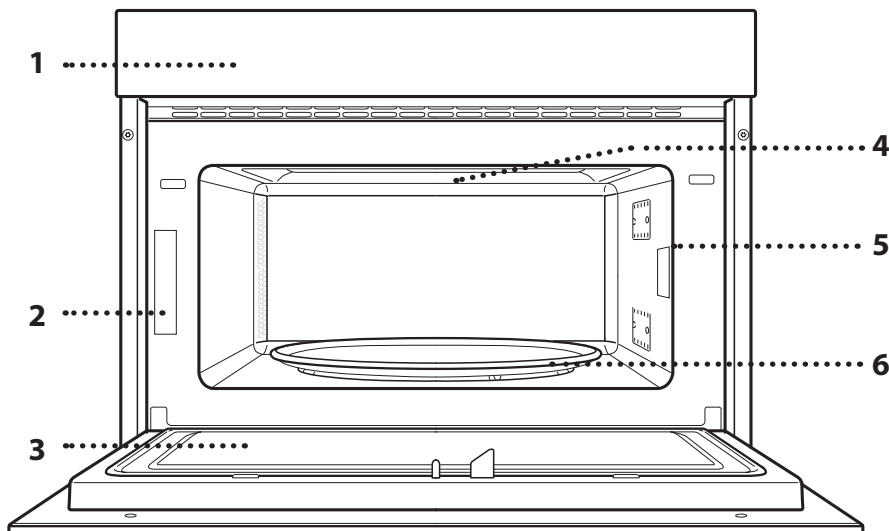

1. Ovládací panel
2. Identifikační štítek (neodstraňujte)
3. Dvířka
4. Horní topné těleso / gril
5. Světlo
6. Otočný talíř

POPIS OVLÁDACÍHO PANELU

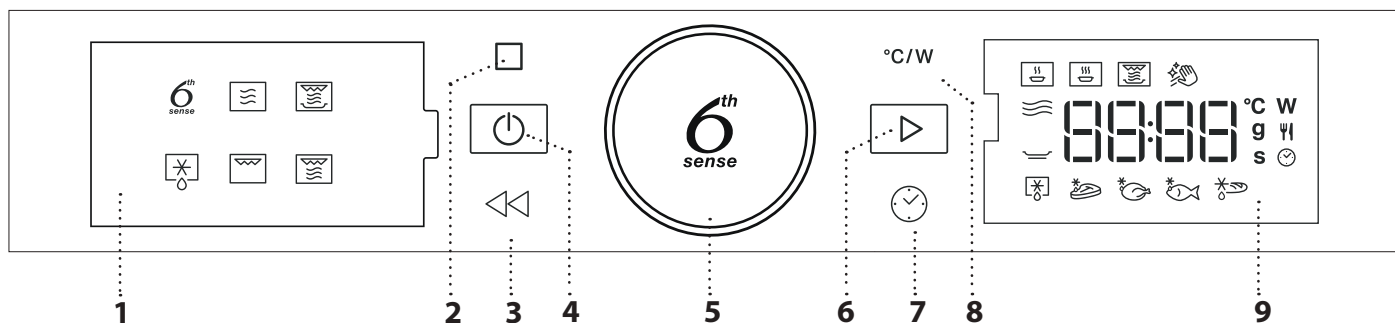

1. LEVÝ DISPLEJ

2. PAUZA

Pro přerušení cyklu tepelné úpravy.

3. ZPĚT

Návrat na předcházející obrazovku.

4. ON/OFF (ZAPNOUT/VYPNOUT)

Zapnutí nebo vypnutí trouby a přerušení nebo vypnutí aktivní funkce v kterémkoli okamžiku.

5. OTOČNÝ OVLADAČ / TLAČÍTKO FUNKCE 6th SENSE

Jeho pomocí můžete procházet funkcemi a nastavovat parametry vaření. Stiskněte pro provedení výběru, provedte nastavení, vyhledejte nebo potvrďte funkce či hodnoty. Poté můžete spustit program tepelné úpravy.

6. START

Pro aktivaci funkcí a potvrzení nastavení.

7. ČAS

Pro nastavení času a nastavení nebo přizpůsobení doby přípravy.

8. VÝKON

Pro nastavení mikrovlnného výkonu.

9. PRAVÝ DISPLEJ

PŘÍSLUŠENSTVÍ

OTOČNÝ TALÍŘ

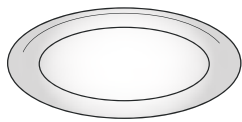

Je-li umístěn v držáku, otočné sklo lze využívat při všech metodách vaření/pečení.

Otočný talíř musí být vždy

použit jako základna pro umístění dalších nádob a příslušenství.

DRŽÁK OTOČNÉHO TALÍŘE

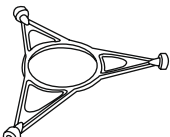

Skleněný otočný talíř pokládejte pouze na držák otočného talíře.

Na držák nepokládejte jiné příslušenství.

MŘÍŽKA

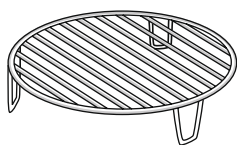

Ten vám umožní umístit jídlo blíže ke grilu, aby povrch pokrmu dokonale zezlátl.

Mřížku umístěte na otočný talíř a ujistěte se, že se nedotýká jiných ploch.

Počet kusů a typ příslušenství se může v závislosti na zakoupeném modelu lišit.

TALÍŘ CRISP

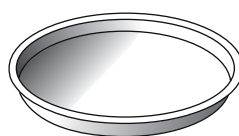

Pouze pro použití s určenou funkcí.

Talíř Crisp musí být vždy umístěn uprostřed otočného skleněného podstavce a je-li prázdný, lze jej předehtřívát, a to použitím speciální

funkce určené výhradně pro tento účel. Jídlo položte rovnou na talíř Crisp.

RUKOJEŤ PRO TALÍŘ CRISP

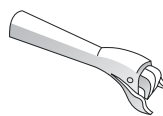

Je užitečná při vyndávání horkého talíře „Crisp“ z trouby.

Další příslušenství, jež není součástí výbavy, lze zakoupit zvlášť prostřednictvím servisního centra.

Na trhu je mnoho různých druhů doplňků. Před nákupem se vždy ujistěte, že dané příslušenství je vhodné pro použití v mikrovlnné troubě a že je odolné vůči teplotám uvnitř trouby.

Kovové nádoby na jídlo nebo nápoje by se neměly nikdy používat při vaření pomocí mikrovln.

Vždy se ujistěte o tom, že se potraviny ani příslušenství trouby nedostanou do styku s vnitřními stěnami trouby.

Před zapnutím trouby se vždy ujistěte, že se otočný talíř může volně otáčet. Při vkládání nebo vyjímání jiného příslušenství buďte opatrní, abyste omylem nevyšadili otočný talíř z jeho držáku.





FUNKCE

6th sense 6TH SENSE

Tyto funkce automaticky vybírají nejvhodnější způsob přípravy, a to u všech druhů jídel.





OHŘEV

Slouží k ohřevu již hotových mražených či chlazených jídel nebo jídel o pokojové teplotě. Trouba automaticky vypočítává hodnoty nezbytné k dosažení co nejlepších výsledků v co nejkratším čase. Jídlo vložte do trouby v žáruvzdorném talíři nebo míse vhodné do mikrovlnné trouby.

JÍDLO	HMOTNOST (g)
 PŘIPRAVENÁ PORCE JÍDLA NA TALÍŘI	250–500
 MRAŽENÉ LASAGNE	250–500
 MLÉKO / VODA	100–500
 POLÉVKA	200–800

VAŘENÍ

Pro rychlou přípravu jídel v troubě s optimálními výsledky. Použijte žáruvzdornou nádobu vhodnou pro použití v mikrovlnné troubě.

JÍDLO	HMOTNOST (g)
 PEČENÉ KUŘE	800 - 1500
 ZAPEČENÉ BRAMBORY	200–1 000
 NADÍVANÁ ZELENINA	200–800
 VEPŘOVÁ ŽEBRA	200–800
 MÍCHANÁ VEJCE	100–500
 POPCORN	90

CRISP

Pro rychlý ohřev a pečení zmrazených jídel se zlatým a křupavým povrchem. Tuto funkci používejte jen s talířem Crisp, jenž je součástí vybavení. Jakmile vás trouba vyzve, jídlo obraťte.

JÍDLO	HMOTNOST (g)
 PIZZA [MRAŽENÁ]	200–800
 BURGERY / KARBANÁTKY (PLÁTKY MASA)	200–600
 SMAŽENÉ HRANOLKY [MRAŽENÉ]	200–500
 KUŘECÍ NUGETY [MRAŽENÉ]	100–500
 RYBÍ PRSTY [MRAŽENÉ]	100–500

Požadované příslušenství: Talíř „Crisp“, rukojeť pro talíř „Crisp“

Hydro Self Clean

Působení páry uvolňované během tohoto speciálního čistícího cyklu umožňuje snadné odstranění nečistot a zbytků jídel. Nalejte hrnek pitné vody do nádoby vhodné pro použití v mikrovlnné troubě a zapněte funkci.

MIKROVLNŮ

Pro rychlou přípravu a opětovné ohřátí jídel a nápojů.

VÝKON (W)	DOPORUČENO PRO
1000	Rychlý ohřev nápojů nebo jídel s vysokým obsahem vody.
800	Příprava zeleniny.
650	Příprava masa a ryb.
500	Vaření masových omáček nebo omáček s obsahem sýra nebo vajec. Dopečení masových koláčů nebo zapečených těstovin.
350	Pomalé, mírné vaření. Velmi se hodí pro rozpouštění másla nebo čokolády.
160	Rozmrazování jídel nebo změknutí másla a sýrů.
90	Změknutí zmrzliny.

ČINNOST	JÍDLO	VÝKON (W)	DOBA TRVÁNÍ (min)
Ohřev	2 hrnky	1000	1 - 2
Ohřev	Šťouchané brambory (1 kg)	1000	9–11
Rozmrazování	Mleté maso (500 g)	160	13–14
Vaření	Piškotový koláč	800	6 - 7
Vaření	Vaječný krém	650	11–12
Vaření	Sekaná	800	18–20

CRISP

Pro dokonalé osmahnutí pokrmu dozlatova, a to jak na povrchu, tak vespod. Tuto funkci je nutné používat výhradně se speciálním talířem Crisp.

JÍDLO	DOBA TRVÁNÍ (min)
Moučník z kynutého těsta	7–10
Hamburger	8–10 *

* V polovině doby pečení jídlo obraťte.

Požadované příslušenství: talíř Crisp, rukojeť pro talíř Crisp

ROZMRAZOVÁNÍ

Pro rychlé rozmrazování různých druhů jídel se zadáním pouze jejich hmotnosti. Jídlo je třeba položit přímo na skleněný otočný talíř, s výjimkou Crisp Rozmrazování chleba. Jakmile vás trouba vyzve, jídlo obraťte.

CRISP BREAD DEFROST (ROZMRAZENÍ CHLEBA FUNKCÍ CRISP) Tato exkluzivní funkce vám umožní rozmrazit zmrazený chléb. Kombinuje technologie Defrost a Crisp, váš chléb bude chutnat a působit, jako by byl čerstvě upečený. Tuto funkci použijte k rychlému rozmrazení a ohřátí zmrazených rohlíků, bageta a croissantů. Talíř „Crisp“ musí být použit v kombinaci s touto funkcí a umístěn přímo na roštu.

JÍDLO	HMOTNOST (g)
 ČASOVANÉ ROZMRAZOVÁNÍ	-
 MASO	100–2 000
 DRŮBEŽ	100–2 500
 RYBY	100–1 500
 CRISP BREAD DEFROST (ROZMRAZENÍ CHLEBA FUNKCÍ CRISP)	50 - 500



GRILL

Pro dokonalé osmahnutí pokrmu dozlatova, a to jak na povrchu, tak vespod. Tuto funkci je nutné používat výhradně se speciálním talířem Crisp.

JÍDLO	DOBA TRVÁNÍ (min)
Moučník z kynutého těsta	7–10
Hamburger	8–10 *

* V polovině doby pečení jídlo obraťte.

Požadované příslušenství: mřížka

PŘED PRVNÍM POUŽITÍM

1. NASTAVENÍ ČASU

Při prvním zapnutí trouby budete muset nastavit čas.



Na displeji začnou blikat dvě číslice nastavení hodin: Otáčením nastavovacího knoflíku nastavte časový údaj hodin a poté jej potvrďte stisknutím tlačítka .





Následně začnou blikat dvě číslice pro minuty. Pro nastavení minut otáčejte ovladačem a stisknutím  volbu potvrďte.

Upozornění: Přejete-li si později nastavený čas změnit, pak zatímco je trouba vypnutá, stiskněte a alespoň na 1 sekundu podržte  a poté zopakujte kroky uvedené výše.

Čas může být nutné nastavit znovu po delším výpadku napájení.

BĚŽNÉ POUŽÍVÁNÍ

1. ZVOLTE FUNKCI

Je-li trouba vypnutá, na displeji se bude zobrazovat pouze čas displejem. Stiskněte a podržte  pro zapnutí trouby. Otáčejte knoflíkem pro zobrazení hlavních dostupných funkcí na levém displeji. Jednu z hodnot vyberte a stiskněte .



Pro výběr podfunkce (kde je tato možnost dostupná) zvolte hlavní funkci a poté pro potvrzení stiskněte  a přejděte do nabídky funkcí.



Otáčejte ovladačem, zvolte jednu z podfunkcí dostupných na pravém displeji a poté potvrďte stiskem .

2. NASTAVTE FUNKCI

6TH SENSE / ROZMRAZOVÁNÍ

KATEGORIE POTRAVIN

Po výběru jedné z automatických funkcí je třeba zvolit kategorii připravovaného jídla.



GRIL + MV

Pro rychlé uvaření a gratinování s využitím kombinovaných funkcí mikrovln a grilu.

JÍDLO	VÝKON (W)	DOBA TRVÁNÍ (min)
Gratinované brambory	650	20–22
Pečené kuře	650	40–45

Doporučené příslušenství: mřížka





Bliká-li symbol , otáčením knoflíku zvolte požadovanou kategorii a potvrďte stiskem .

VÁHA

Aby bylo možné dosáhnout co nejlepších výsledků, funkce 6th Sense (a funkce Jet Defrost) vyžadují zadání hmotnosti potravin, a to výběrem z přednastavených hodnot: trouba u každé kategorie potravin vypočítá ideální délku trvání funkce.



Když se na displeji objeví základní nastavení a bliká symbol , otáčením knoflíku nastavte hmotnost a potvrďte stiskem .



. MANUÁLNÍ FUNKCE

Nastavení můžete měnit po provedení výběru požadované funkce.

Na displeji se zobrazí nastavení, které lze postupně měnit.

VÝKON MIKROVLN







Pokud na displeji bliká ikona , otočte knoflíkem pro nastavení výkonu a poté, pro potvrzení volby, stiskněte  a pokračujte ve změně dalšího nastavení (je-li to možné).

Upozornění: Jakmile je funkce jednou aktivována, nastavení výkonu lze změnit stiskem , čímž se dostanete do nabídky nastavení. Poté je za účelem změny nastavení třeba otáčet knoflíkem.

DOBA TRVÁNÍ





Jestliže ikona  bliká na displeji, pro nastavení požadované doby přípravy použijte otočný knoflík a poté pro potvrzení stiskněte . Popřípadě pro potvrzení volby a spuštění funkce stiskněte .

Poznámka: Doba přípravy můžete přizpůsobit i během přípravy jídla, a to otáčením knoflíku; každým dalším stiskem  se doba přípravy prodlouží o 30 sekund.

3. AKTIVUJTE FUNKCI

Po provedení všech požadovaných nastavení aktivujte funkci stiskem .

Při každém dalším stisku tlačítka  se doba vaření/pečení prodlouží o 30 sekund.

Upozornění: K pozastavení probíhající funkce můžete kdykoli stisknout .

. JET START

Je-li trouba vypnutá, pro zahájení vaření/pečení pomocí mikrovln lze stisknout , přičemž je nastaven plný výkon (1 000 W) na dobu 30 sekund.

. BEZPEČNOSTNÍ ZÁMEK

Tato funkce se automaticky aktivuje za účelem předejit náhodnému zapnutí trouby.



Otevřete a zavřete dvířka a poté, pro spuštění zvolené funkce, stiskněte .

4. PAUZA

Přejete-li si pozastavit spuštěnou funkci, například za účelem promíchání nebo obrácení jídla, jednoduše otevřete dvířka.

Pro opětovné spuštění dvířka zavřete a stiskněte .

AUTOMATICKÉ POZASTAVENÍ

(OTOČENÍ NEBO PROMÍCHÁNÍ JÍDLA)

Určité funkce se pozastaví a umožní vám tak pokrm obrátit nebo promíchat.



Jakmile se funkce přeruší, otevřete dvířka a proveďte akci, kterou trouba požaduje. Poté dvířka opět zavřete a pro pokračování stiskněte .

5. KONEC PEČENÍ

Zazní zvukový signál a na displeji se zobrazí, že je pečení ukončeno.



Přejete-li si dobu přípravy prodloužit bez provádění změn v nastavení, otočením knoflíku nastavte nový čas a stiskněte .

. ZABLOKOVÁNÍ TLAČÍTEK

Pro uzamknutí tlačítek stiskněte a alespoň na pět sekund podržte .



Stejným postupem klávesnici odemknete.

Upozornění: Tlačítka lze zablokovat i v průběhu samotného pečení. Z bezpečnostních důvodů lze troubu kdykoliv vypnout stisknutím a podržením tlačítka .

ČIŠTĚNÍ

Před prováděním jakékoliv údržby a čištění se ujistěte, že spotřebič vychladl.

Nepoužívejte parní čističe.

Nepoužívejte drátěnku, drsné houbičky nebo abrazivní/žíravé prostředky, protože by mohlo dojít k poškození povrchu spotřebiče.

VNITŘNÍ A VNĚJŠÍ POVRCHY

- Povrchy čistěte vlhkým hadříkem z mikrovlákna. Jsou-li velmi znečištěné, přidejte několik kapek pH neutrálního čisticího prostředku. Nakonec je otřete suchým hadříkem.
- Sklo dveří čistěte vhodným tekutým prostředkem.
- V pravidelných intervalech nebo v případě rozlití odstraňte otočný talíř i s držákem, abyste vyčistili dno trouby a odstranili veškeré zbytky jídla.
- Gril není třeba čistit, neboť intenzivní teplotou se veškeré nečistoty vypalují. Tuto funkci používejte pravidelně.

PŘÍSLUŠENSTVÍ

Veškeré příslušenství s výjimkou talíře Crisp lze mýt v myčce nádobí.
Talíř Crisp omývejte ve vlažné vodě s přidáním jemného mycího prostředku. Odolné nečistoty jemně vydrhněte hadříkem. Před čištěním vždy nechte talíř Crisp vychladnout.

ODSTRAŇOVÁNÍ ZÁVAD

Problém	Možná příčina	Řešení
Trouba nefunguje.	Přerušení napájení. Odpojení od elektrické sítě.	Zkontrolujte, zda je síť pod napětím a zda je trouba připojená k elektrickému napájení. Vypněte a opět zapněte troubu. Zjistíte tak, zda porucha přetrvává.
Trouba generuje hluk i přesto, že je vypnutá.	Chladicí ventilátor je v chodu.	Otevřete dvířka, podržte či vyčkejte, dokud proces ochlazování neskončí.
Na displeji je písmeno „F“ následované číslem.	Softwarová chyba.	Kontaktujte call centrum a uveďte číslo následující za písmenem „F“.

Zásady, standardní dokumentaci a další informace o výrobku naleznete:

- Použitím QR kódu na vašem výrobku
- na naší webové stránce docs.whirlpool.eu,
- případně **kontaktujte náš poprodejní servis** (telefonní číslo naleznete v záručním listě).
Při kontaktování našeho poprodejního servisu prosím uveďte kódy na identifikačním štítku produktu.



**TÄNAME, ET OSTSITE WHIRLPOOLI TOOTE**

Parema tugiteenuse saamiseks registreerige oma toode aadressil www.whirlpool.eu/register

**PALUN SKANEERIGE OMA
SEADMEL OLEV QR-KOOD, ET
SAADA LISATEAVET**

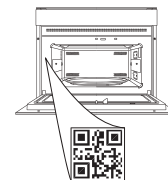

Enne seadme kasutamist lugege hoolikalt läbi ohutusjuhend.

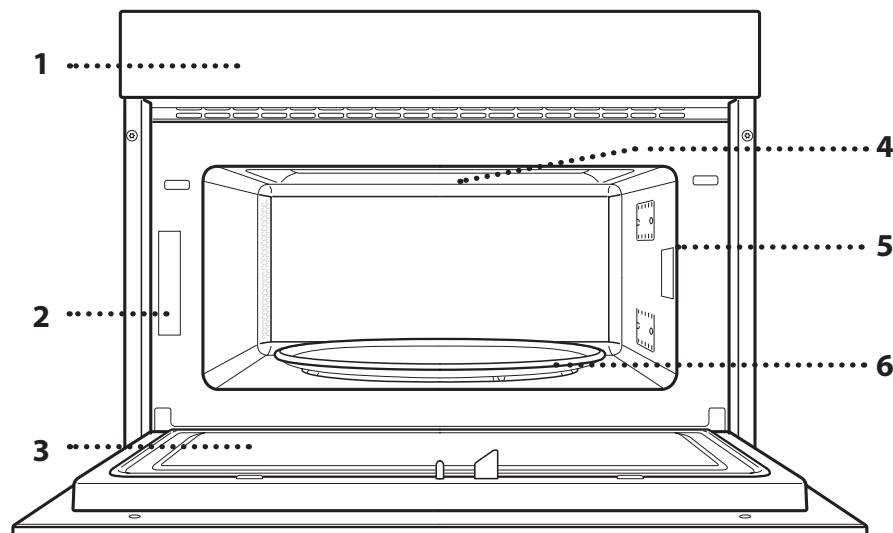
TOOTE KIRJELDUS

1. Juhtpaneel
2. Andmeplaat
(ärge eemaldage)
3. Uks
4. Ülemine kütteelement/grill
5. Light (valgustus)
6. Pöördalus

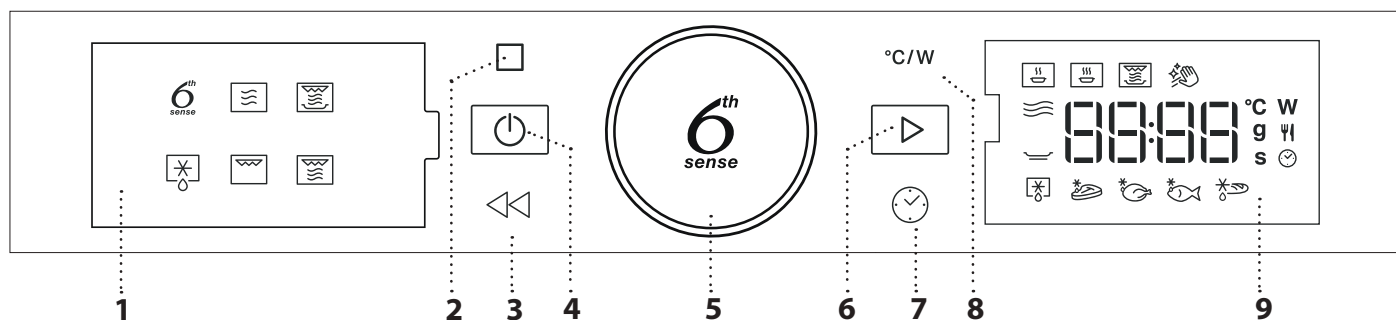
JUHTPANEELI KIRJELDUS**1. VASAKPOOLNE NÄIDIK****2. PAUS**

Toiduvalmistustsükli peatamiseks.

3. TAGASI

Tagasi eelmisele kuvale minekuks.

4. SISSE/VÄLJA

Ahju sisse- ja väljalülitamiseks või aktiivse funktsiooni peatamiseks igal ajal.

5. PÖÖRDNUPP / 6th SENSE NUPP

Seda pöörates saab liikuda funktsioonide vahel ja seada kõiki parameetreid. Vajutage , et valida, seada, avada või kinnitada funktsioonid või parameetrid ja käivitada küpsetusprogramm.

6. START

Funktsioonide käivitamiseks ja seadete kinnitamiseks.

7. AEG

Aja või küpsetusaja muutmiseks või seadmiseks.

8. VÕIMSUS

Mikrolainete võimsuse seadmiseks.

9. PAREMPOOLNE NÄIDIK

TARVIKUD

PÖÖRDALUS

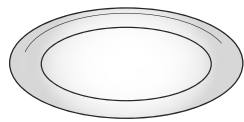

Klaasist pöördalus asetseb oma toel ja seda võib kasutada kõikide küpsetusviisidega.

Kõik ahjunõud ja tarvikud tuleb alati

asetada pöördalusele.

PÖÖRDALUSE TUGI

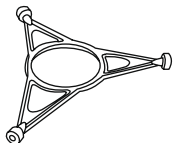

Tugi on mõeldud ainult klaasist pöördaluse jaoks.

Ärge asetage toele muid tarvikuid.

TRAAATREST

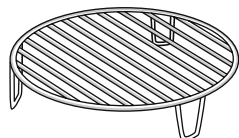

See võimaldab asetada toidu grillile lähemale, et toitu hästi pruunistada.

Asetage traatrest pöördalusele ja veenduge, et see ei puutu kokku muude pindadega.

Tarvikute arv ja tüübid võivad erineda sõltuvalt ostetud mudelist.

Turul on saadaval palju tarvikuid. Enne ostmist veenduge, et need sobivad mikrolaineahjule ja peavad vastu ahju kõrgetele temperatuuridele.

Mikrolainetega küpsetamise ajal ei tohi kunagi kasutada metallnõusid.

PRUUNISTUSPLAAT

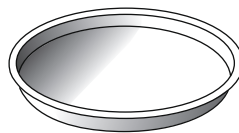

Kasutage seda ainult koos vastava funktsiooniga.

Pruunistusplaadi peab alati asetama klaasist pöördaluse keskele ning selle võib tühjana eelsoojendada,

kasutades vaid selleks eesmärgiks mõeldud spetsiaalset funktsiooni. Asetage alati toit otse pruunistusplaadile.

PRUUNISTUSPLAADI KÄEPIDE

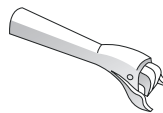

Käepidet kasutatakse kuuma pruunistusplaadi Crisp plate ahjust väljavõtmiseks.

Muid tarvikuid, mida tootega kaasas pole, saab teenindusest eraldi juurde osta.

Veenduge alati, et toit ja tarvikud ei puutu vastu ahju siseseinu.

Enne ahju käivitamist veenduge alati, et pöördalus saab vabalt liikuda. Jälgige, et te tarvikuid ahju pannes ja välja võttes pöördalust oma toelt maha ei lükkaks.

FUNKTSIOONID

6th SENSE

Need funktsioonid valivad automaatselt parima küpsetusviisi igat liiki toidu küpsetamiseks.

SOOJENDAMINE

Külmutatud või toatemperatuuril valmistoidu ülessoojendamiseks. Ahi arvutab automaatselt lühima ajaga parima võimaliku tulemuse saavutamiseks vajalikud seaded. Asetage toit mikrolaineaju ja kuumuskindlale taldrikule või nõusse.

	TOIT	KAAL (g)
1	TALDRIKUL TOIT	250 - 500
2*	SÜGAVKÜLMUTATUD LASANJE	250 - 500
3	PIIM/VESI	100 - 500
4	SUPP	200 - 800

KÜPSETAMINE

Roogade parimate tulemustega ja kiireks valmistamiseks. Kasutage kuumuskindlat nõu, mis sobib mikrolaineahjus kasutamiseks.

	TOIT	KAAL (g)
1	KANAPRAAD	800 - 1500
2	KARTULIVORM	200 - 1000
3	TÄIDETUD KÖÖGIVILJAD	200 - 800
4	SEARIBID	200 - 800
5	MUNAPUDER	100 - 500
6	PAISUMAIS	90

CRISP

Külmutatud toidu kiireks soojendamiseks ja küpsetamiseks nii, et see jääks pealt kuldne ja krõbe. Seda funktsiooni kasutage ainult koos kaasasoleva pruunistusplaadiga. Kui ahi märku annab, pöörake toit ümber.

	TOIT	KAAL (g)
1*	PITSA [KÜLMUTATUD]	200 - 800
2	BURGERIKOTLETID	200 - 600
3*	PRAEKARTULID [KÜLMUTATUD]	200 - 500
4*	KANANAGITSAD [KÜLMUTATUD]	100 - 500
5*	KALAPULGAD [KÜLMUTATUD]	100 - 500

Nõutavad tarvikud: Pruunistusplaat koos käepidemega

Hydro Self Clean

Selle eripuhastustsükli käigus vabanev aur lihtsustab mustuse ja toidujääkide eemaldamist. Valage

klaasitais joogivett mikrolainekindlasse anumasse ja aktiveerige funktsioon.

MIKROLAINE

Toidu või joogi kiireks soojendamiseks.

VÕIMSUS (W)	SOOVITATAV KASUTUS
1000	Suure veesisaldusega toitide ja jookide kiire soojendamine.
800	Köögiviljade valmistamine.
650	Liha ja kala valmistamine.
500	Lihakastmete ja juustu või muna sisaldavate kastmete valmistamine. Lihapirukate või ahjupasta viimistlemine.
350	Aeglane, õrn küpsetus. Sobib šokolaadi ja või sulatamiseks.
160	Külmutatud toidu sulatamine, või ja juustu pehmemdamine.
90	Jäätise pehmemdamine.

TOIMING	TOIT	VÕIMSUS (W)	KESTUS (min)
Soojendamine	2 tassi	1000	1 - 2
Soojendamine	Kartulipuder (1 kg)	1000	9 - 11
Sulatus	Hakkliha (500 g)	160	13 - 14
Küpsetamine	Biskviitkook	800	6 - 7
Küpsetamine	Munakreem	650	11 - 12
Küpsetamine	Pikkpoiss	800	18 - 20

CRISP

Toidu täiuslikuks pruunistamiseks, nii pealt kui alt. Seda funktsiooni võib kasutada vaid spetsiaalse pruunistusplaadiga.

TOIT	KESTUS (min)
Eelkergitatud kook	7 - 10
Hamburger	8 - 10 *

* Pöörake toitu poole küpsetusaja möödudes.

Nõutud tarvikud: Crisp plate (pruunistusplaat) koos käepidemega





ÜLESSULATAMINE

Eri tüüpi toiduainete kiireks ülessulatamiseks, sisestades lihtsalt nende kaalu. Toit tuleb asetada otse klaasist pöördalusele, välja arvatud Crisp leiva sulatamine. Kui ahi märku annab, pöörake toit ümber.

CRISP LEIVA SULATAMINE

See eksklusiivne funktsioon võimaldab sulatada külmutatud leiba. Kombineerides nii sulatamise kui ka pruunistamise tehnoloogiad, maitseb ja tundub leib, nagu oleks see värskest küpsetatud.

Kasutage seda funktsiooni külmutatud rullide, baguette'i ja sarvesaiade kiireks sulatamiseks ja soojendamiseks. Pruunistusplaati tuleb kasutada koos selle funktsiooniga, otse paigutatud traatrestil.

TOIT	KAAL (g)
 AJASTATUD SULATAMINE	—
 LIHA	100 - 2000
 LINNULIHA	100 - 2500
 KALA	100 - 1500
 CRISP LEIVA SULATAMINE	50 - 500

GRILL

Toidu täiuslikuks pruunistamiseks, nii pealt kui alt. Seda funktsiooni võib kasutada vaid spetsiaalse pruunistusplaadiga.

TOIT	KESTUS (min)
Eelkergitatud kook	7 - 10
Hamburger	8 - 10*

* Pöörake toitu poole küpsetusaja möödudes.

Nõutud tarvikud: Traatrest

GRILL + MIKRO

Toitude kiire küpsetamine ja gratineerimine, ühendades mikrolaine- ja grillifunktsioonid.

TOIT	VÖIMSUS (W)	KESTUS (min)
Kartuligratään	650	20 - 22
Röstitud kana	650	40 - 45

Soovitavad tarvikud: Traatrest

ESIMEST KORDA KASUTAMINE

. KELLAAJA SEADISTAMINE

Ahju esimesel sisselülitamisel tuleb määrata kellaeg.



Hakkab vilkuma kahekohaline tundide näit: Keerake pöördnuppu, et määrata tund ja seejärel vajutage kinnitamiseks nuppu .





Minutite kaks numbrit hakkavad vilkuma. Keerake nuppu, et määrata õiged minutid ja vajutage kinnitamiseks nuppu .

Pange tähele: Aja hilisemaks muutmiseks hoidke ajal, mil ahi on välja lülitatud vähemalt sekundi jooksul all nuppu  ja korrake eelkirjeldatud toiminguid.

Võimalik, et pärast pikemat volukatkestust tuleb kellaeg uuesti määrata.

IGAPÄEVANE KASUTAMINE

1. VALIGE FUNKTSIOON

Kui ahi on välja lülitatud, kuvatakse ekraanil ainult aeg. Vajutage ja hoidke all nuppu  et ahi sisse lülitada. Keerake nuppu, et vaadata vasakpoolsel näidikul saadavalolevaid põhifunktsioone. Valige üks ja vajutage .



Alamfunktsiooni (juhul, kui see on saadaval) valimiseks valige põhifunktsioon ja seejärel vajutage kinnitamiseks nuppu  ja liikuge funktsiooni menüüsse.



Keerake nuppu, et teha valik parempoolsel näidikul saadavalolevate alamfunktsioonide hulgast, ja seejärel vajutage kinnitamiseks nuppu .

2. FUNKTSIOONI SEADISTAMINE

. 6TH SENSE / SULATAMINE

TOIDUKLASS

Teatud automaatfunktsioonide kasutamisel tuleb valida küpsetatava toidu kategooria.



Kui ikoon vilgub, keerake soovitud kategooria valimiseks nuppu ja vajutage seejärel kinnitamiseks nuppu .

KAAL

Parimate tulemuste saamiseks nõuavad funktsioonid 6th Sense (ja Jet Defrost), et sisestaksite toidu kaalu, mille saab valida vaikeseadistuste hulgast: ahi arvutab kasutatava funktsiooni ja iga toidukategooria jaoks ideaalse kestuse.



Kui vaikeseadistus kuvatakse näidikul ja ikoon vilgub, keerake nuppu, et määrata kaal, ja seejärel vajutage kinnitamiseks nuppu .

. KÄSIFUNKTSIOONID

Pärast soovitud funktsiooni valimist saab muuta selle seadeid.

Ekraanile kuvatakse järjekorras seaded, mida saab muuta.

MIKROLAINEVÕIMSUS



Kui ikoon ekraanil vilgub, keerake nuppu, et reguleerida võimsuse seadistust, vajutage kinnitamiseks nuppu ja valige edasised seaded (kui võimalik).

Pange tähele: Kui funktsioon on sisse lülitatud, saab võimsust muuta nuppu vajutades seadistuste menüüd avades ja seejärel nuppu pöörates seadistust muutes.

KESTUS



Kui ekraanil vilgub ikoon , määrake keeratava nupuga valmistusaeg ja vajutage seejärel kinnitamiseks nuppu või kinnitamiseks ja funktsiooni käivitamiseks nuppu .

Märkus. Toiduvalmistamise ajal saate valmistusaega muuta keeratava nupu abil; iga kord kui vajutate nuppu , pikeneb valmistusaeg 30 sekundit.

3. FUNKTSIOONI AKTIVEERIMINE

Kui olete määranud kõik soovitud seaded, siis vajutage funktsiooni aktiveerimiseks .

Igal nupu uuesti vajutamisel pikendatakse küpsetusaega 30 sekundi võrra.

Pange tähele: Aktiivse funktsiooni saab igal ajal peatada, selleks vajutage .

. JET START

Kui ahi on välja lülitatud, võite vajutada nuppu , et aktiveerida mikrolainetega küpsetamine 30 sekundiks täisvõimsusel (1000 W).

. TURVALUKK

See funktsioon aktiveeritakse automaatselt, et takistada ahju juhuslikku sisselülitamist.



Avage ja sulgege uks ja seejärel vajutage funktsiooni käivitamiseks .

4. PAUS

Aktiivse funktsiooni peatamiseks (nt selleks, et toitu segada) avage lihtsalt uks.

Jätkamiseks sulgege uks ja vajutage .

AUTOMAATNE PAUS

(TOIDU PÖÖRAMINE JA SEGAMINE)

Teatud automaatfunktsioonid teevad pausi, et oleks võimalik toitu segada või pöörata.



Kui ahi on küpsetamise peatanud, avage uks ja sooritage tegevus, mida teil palutakse teha, seejärel sulgege uks ning vajutage küpsetamisega jätkamiseks nuppu .

5. VALMISTAMISE LÕPPEMINE

Kõlab helisignaal ja ekraan annab teada, et küpsetamine on lõppenud.



Valmistusaja pikendamiseks ilma seadeid muutmata keerake uue valmistusaja seadmiseks keeratavat nuppu ja vajutate nuppu .

. KLAHVILUKK

Klahvide lukustamiseks vajutage ja hoidke vähemalt 5 sekundit all nuppu .



Nuppude avamiseks korraldage toimingut.

Pange tähele: Klahviluku saab aktiveerida ka siis, kui toiduvalmistamine on pooleli. Ohutuse tagamiseks on võimalik ahi igal ajal välja lülitada, hoides all nuppu .

PUHASTAMINE

Enne hooldamist või puhastamist veenduge, et seade oleks maha jahtunud.

Ärge kasutage kunagi aurupuhastit.
Ärge kasutage traatnuustikut, abrasiivseid küürimispastasid ega abrasiivseid/söövitavaid puhastusvahendeid, kuna need võivad kahjustada seadme pinda.

SISE- JA VÄLISPINNAD

- Puhastage pindu niiske mikrofiiberlapiga. Kui need on väga mustad, kasutage mõni tilk pH-neutraalset puhastusvahendit. Lõpetage puhastamine kuiva lapiga.
- Puhastage ukseklaasi sobiva vedela puhastusvahendiga.
- Ahju põhja puhastamiseks toidujääkidest eemaldage pöördalus koos toega. Puhastage ahju regulaarselt või siis, kui sisepinnale on tekkinud pritsmeid.
- Grilli pole tarvis puhastada, kuna suur kuumus põletab ära igasuguse mustuse. Kasutage seda funktsiooni regulaarselt.

TARVIKUD

Kõiki lisatarvikuid väljaarvatud pruunistusplaat, võib nõudepesumasinas pesta. Pruunistusplaati tuleb puhastada vee ja pehmetoimelise pesuainelahusega. Tugevat mustust hõõruge õrnalt lapiga. Pruunistusplaat peab enne puhastamist olema täielikult jahtunud.

RIKKEOTSING

Probleem	Võimalik põhjus	Lahendus
Ahi ei tööta.	Voolukatkestus. Vooluvõrgust lahti ühendatud.	Kontrollige, kas vool on olemas ja kas ahi on vooluvõrku ühendatud. Lülitage ahi välja ja uuesti sisse, et näha, kas viga püsib.
Ahjust kostab müra isegi siis, kui see on välja lülitatud.	Jahutusventilaator aktiivne.	Avage ahju uks või hoidke seda lahti ja oodake, kuni jahutamine jõuab lõpule.
Ekraanil on kuvatud täht F ja selle järel number.	Tarkvara viga.	Võtke ühendust kõnekeskusega ja märkige number pärast tähte „F“.

Poliitika, standardite dokumentatsiooni ja toote lisateabe lugemiseks tehke järgmist:

- Kasutage toote QR-koodi
- Külastage meie veebisaiti docs.whirlpool.eu
- teise võimalusena **võtke ühendust meie müüjijärgse teeninduskeskusega** (vt telefoninumbrit garantiikirjas). Kui võtate ühendust müüjijärgse teenindusega, siis teatage neile oma toote andmeplaadil olevad koodid.

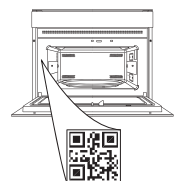

**KÖSZÖNJÜK, HOGY A WHIRLPOOL TERMÉKÉT
VÁLASZTOTTA**

Teljes körű szolgáltatásaink eléréséhez,
kérjük, regisztrálja termékét honlapunkon:
www.whirlpool.eu/register.

**A TOVÁBBI INFORMÁCIÓK
ELÉRÉSÉHEZ OLVASSA BE A
KÉSZÜLÉKÉN TALÁLHATÓ QR-
KÓDOT**

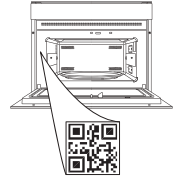

A készülék használata előtt olvassa el figyelmesen a
Biztonsági útmutatót.

TERMÉKLEÍRÁS

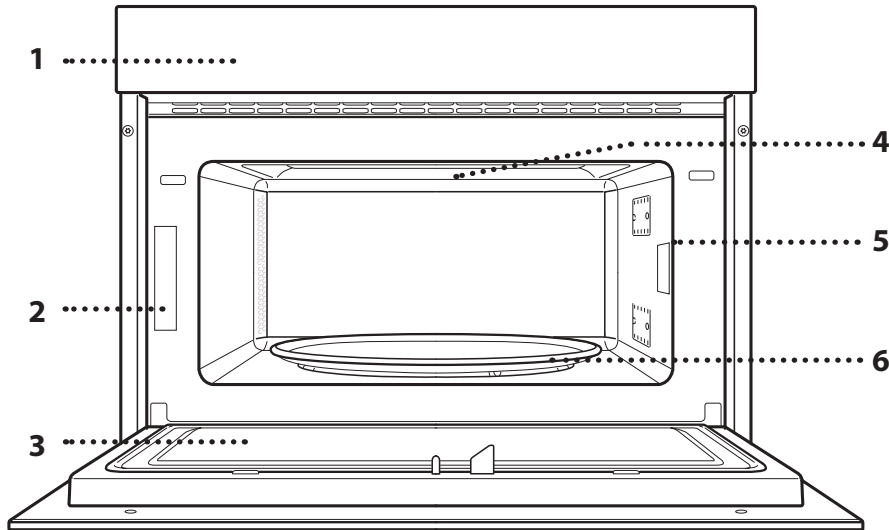

1. Kezelőpanel
2. Azonosító tábla
(ne távolítsa el)
3. Ajtó
4. Felső fűtőelem/grill
5. Világítás
6. Forgótányér

A KEZELŐPANEL BEMUTATÁSA

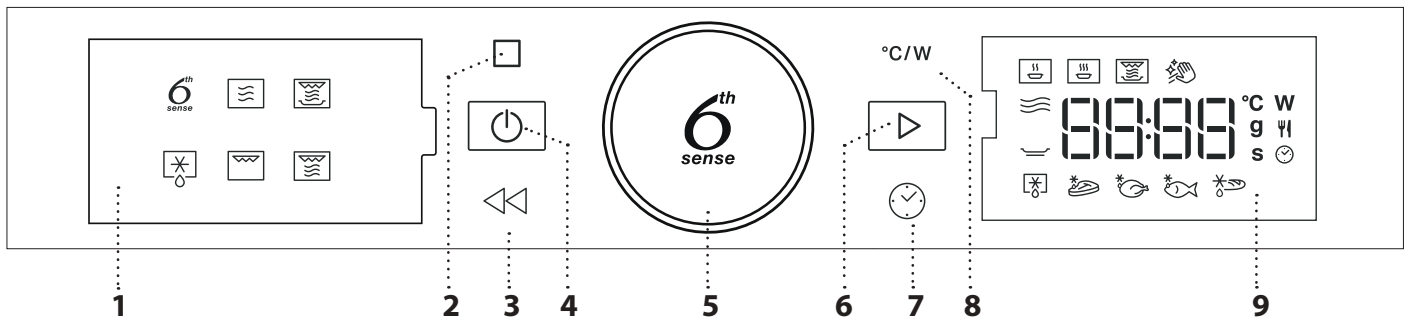

1. BAL OLDALI KIJELEZŐ

2. SZÜNET

A sütési ciklus szüneteltetése.

3. VISSZA

Visszatérés az előző menübe.

4. BE/KI

A sütő be- és kikapcsolása vagy
aktív funkciók leállítása.

5. TEKERŐGOMB / 6th SENSE GOMB

A kapcsoló elforgatásával navigálhat
az egyes funkciók között, és ezzel
állíthatja be az összes sütési
paramétert. Megnyomásával
kiválaszthatja, beállíthatja és
megerősítheti a funkciókat vagy
paramétereket, valamint elindíthatja
a sütési programot.

6. INDÍTÁS

Funkciók indítása és beállítások
jóváhagyása.

7. IDŐ

Az idő beállítása és a sütési idő
beállítása vagy módosítása.

8. TELJESÍTMÉNY

A mikrohullámú teljesítmény
módosítása.

9. JOBB OLDALI KIJELEZŐ

TARTOZÉKOK

FORGÓTÁNYÉR

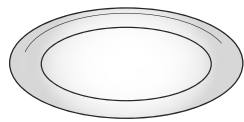

A tányértartóra helyezett üveg forgótányér mindegyik sütési módszerhez használható.

Az edényeket és tartozékokat minden esetben a forgótányérra kell helyezni.

FORGÓTÁNYÉRTARTÓ

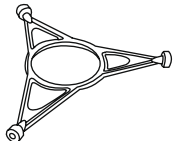

Ezt a tányértartót kizárólag a forgótányérhez használja.

Ne tegyen rá más tartozékokat.

SÜTŐRÁCS

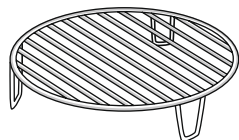

Ennek segítségével közelebb teheti az ételt a grillhez, így az étel tökéletesen megpirul.

Helyezze a sütőrácsot a forgótányérra, és ügyeljen rá, hogy

ne érjen hozzá a sütőtér más felületeihez.

A tartozékok száma és típusa a megvásárolt modelltől függ.

A kereskedelmi forgalomban különböző tartozékok kaphatók. Vásárlás előtt győződjön meg róla, hogy a tartozék hőálló és mikrohullámú sütőben is használható.

Mikrohullámú sütéshez nem lehet fémedényeket használni.

CRISP TÁLCA

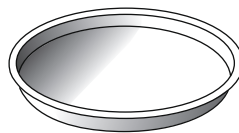

Csak azokra a célokra használja, amelyekre tervezték.

A Crisp tálcát mindig az üveg forgótányér közepére kell helyezni, és üres állapotban előmelegíthető

a kifejezetten erre a célra való funkcióval. Az ételt közvetlenül a Crisp tálcára helyezze.

A CRISP TÁLCA FOGANTYÚJA

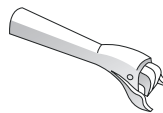

A forró Crisp tálcát ezzel lehet kivenni a sütőből.

Azok a tartozékok, amelyek nem részei a csomagnak, külön vásárolhatók meg a vevőszolgálaton.

Mindig ügyeljen rá, hogy az ételek és tartozékok ne érjenek hozzá a sütő belső falához.

A sütő beindítása előtt mindig győződjön meg arról, hogy a forgótányér szabadon tud-e forogni. Vigyázzon, nehogy elmozduljon a forgótányér a tartón, amikor egyéb tartozékokat betesz vagy kivesz a sütőből.

FUNKCIÓK

6th sense 6TH SENSE

Ezek a funkciók automatikusan kiválasztják az egyes ételtípusokhoz megfelelő főzési módot.

MELEGÍTÉS

Fagyasztott vagy szobahőmérsékletű készételek újramelegítéséhez. A sütő automatikusan kiszámolja a legrövidebb idő alatt elérhető legjobb eredményhez szükséges értékeket. Helyezze az ételt egy hőálló, a mikrohullámú sütőben használható tányérra vagy tálba.

	ÉTEL	SÚLY (g)
1	MENÜTÁLCÁS ÉTEL	250-500
2*	FAGYASZTOTT LASAGNE	250-500
3	TEJ/VÍZ	100-500
4	LEVES	200-800

SÜTÉS

Ételek gyors és optimális sütéséhez. Használjon hőálló és mikrohullámú sütőben használható edényt.

	ÉTEL	SÚLY (g)
1	SÜLT CSIRKE	800 - 1500
2	CSÖBENSÜLT BURGONYA	200-1000
3	TÖLTÖTT ZÖLDSÉGEK	200-800
4	SERTÉSOLDALAS	200-800
5	RÁNTOTTA	100-500
6	PATTOGATOTT KUKORICA	90

CRISP

Fagyasztott ételek újramelegítéséhez vagy sütéséhez. Az étel teteje aranybarna és ropogós lesz. Kizárólag a sütőhöz mellékelt Crisp tálcát használja ennél a funkciónál. Fordítsa meg az ételt, amikor erre a sütő utasítást ad.

	ÉTEL	SÚLY (g)
1*	PIZZA [FAGYASZTOTT]	200-800
2	BURGER HÚSPOGÁCSA	200-600
3*	SÜLT BURGONYA – FAGYASZTOTT	200-500
4*	CSIRKEFALATOK [FAGYASZTOTT]	100-500
5*	HALRUDAK [FAGYASZTOTT]	100-500

Szükséges tartozékok: Crisp tálca, a Crisp tálca fogantyúja

Hydro öntisztítás

A speciális tisztítási ciklus során kibocsátott gőz megkönnyíti a szennyeződés és az ételmaradékok

eltávolítását. Öntsön egy csésze ivóvizet egy mikrohullámú sütőbe való edénybe, majd kapcsolja be a funkciót.

MIKROHULLÁM

Gyors sütéshez vagy ételek és italok újramelegítéséhez.

TELJESÍTMÉNY (W)	JAVASOLT HASZNÁLAT
1000	Italok vagy magas víztartalmú ételek gyors felmelegítése.
800	Zöldségek elkészítése.
650	Hús és hal sütése.
500	Szaft vagy sajt- vagy tojástartalmú szószok főzése. Húsos piték, csőben sült tészták készre sütése.
350	Lassú sütés alacsony hőmérsékleten. Ideális vaj és csokoládé olvasztásához.
160	Fagyasztott ételek kiolvasztásához, vaj és sajt puhításához.
90	Fagylalt kiolvasztásához.

MŰVELET	ÉTEL	TELJESÍTMÉNY (W)	IDŐTARTAM (perc)
Melegítés	2 csésze	1000	1-2
Melegítés	Burgonyapüré (1 kg)	1000	9-11
Kiolvasztás	Darált hús (500 g)	160	13-14
Sütés	Piskóta	800	6-7
Sütés	Tejsodó	650	11-12
Sütés	Fasírt	800	18-20

CRISP

Ételek aljának és tetejének tökéletesre pirításához. Ehhez a funkcióhoz mindenképpen szükség van a speciális Crisp tálcára.

ÉTEL	IDŐTARTAM (perc)
Kelt tésztás sütemény	7-10
Hamburger	8-10*

* A sütési idő felénél fordítsa meg az ételt.

Szükséges tartozékok: Crisp tálca, a Crisp tálca fogantyúja

KIOLVASZTÁS

Itt az étel gyors kiolvasztásához elegendő megadni az étel súlyát. Az ételt közvetlenül az üveg forgótányérra tegye, kivéve ropogós kenyér kiolvasztása esetén. Fordítsa meg az ételt, amikor erre a sütő utasítást ad.

ROPOGÓS KENYÉR KIOLVASZTÁSA Ez az egyedülálló funkció fagyasztott kenyér kiolvasztására szolgál. A kiolvasztást és a pirítást ötvöző eljárásnak köszönhetően a kenyér íze és állaga olyan lesz, mintha frissen sült volna.

A funkció fagyasztott zsömlé, bagett és croissant gyors kiolvasztására és melegítésére használható. A Crisp tálcát kell használni a funkcióhoz, közvetlenül a rácsra helyezve azt.

ÉTEL	SÚLY (g)
 IDŐZÍTETT KIOLVASZTÁS	-
 HÚS	100–2000
 BAROMFI	100–2500
 HAL	100–1500
 ROPOGÓS KENYÉR KIOLVASZTÁSA	50 - 500

GRILLFŰTŐTEST
Ételek aljának és tetejének tökéletesre pirításához. Ehhez a funkcióhoz mindenképpen szükség van a speciális Crisp tálcára.

ÉTEL	IDŐTARTAM (perc)
Kelt tésztás sütemény	7–10
Hamburger	8–10 *

* A sütési idő felénél fordítsa meg az ételt.

Szükséges tartozékok: Sütőrács

GRILL + MIKRÓ

Ételek gyors sütéséhez, csőben sütéshez, mikrohullámú és grill funkciók kombinálásához.

ÉTEL	TELJESÍTMÉNY (W)	IDŐTARTAM (perc)
Csőbensült burgonya	650	20–22
Sült csirke	650	40–45

Javasolt tartozékok: Sütőrács

ELSŐ HASZNÁLAT

AZ IDŐ BEÁLLÍTÁSA

A készülék első bekapcsolásakor be kell állítani a pontos időt.



A kijelzőn villogni kezd az órat jelző két számjegy: Az óra beállításához forgassa el a tekerőgombot, majd hagyja jóvá a  gombbal.





A kijelzőn villogni kezd a percet jelző két számjegy. A percek beállításához forgassa el a tekerőgombot, majd hagyja jóvá a  gombbal.

Ne feledje: Később is bármikor átállíthatja az időt, ha a kikapcsolt sütőn legalább egy másodpercig nyomva tartja az  gombot, majd megismétli a fenti lépéseket.

Hosszabb áramkimaradások után valószínűleg újra be kell majd állítania az időt.

NAPI HASZNÁLAT

1. A FUNKCIÓ KIVÁLASZTÁSA

A sütőn kikapcsolt állapotban csak a pontos idő látszik. Tartsa nyomva a  gombot a sütő bekapcsolásához. A tekerőgombbal léptethet a bal oldali kijelzőn megjelenő főbb funkciók között. Válasszon ki egyet, és nyomja meg az  gombot.



Részfunkciók (ahol vannak) kiválasztásához először válasszon egy főbb funkciót, majd nyomja meg a  gombot a jóváhagyáshoz és a funkció menüjébe való belépéshez.



Léptessen a tekerőgombbal a jobb oldali kijelzőn megjelenő részfunkciók között, és nyomja meg a  gombot a jóváhagyáshoz.



2. FUNKCIÓ BEÁLLÍTÁSA

6TH SENSE / KIOLVASZTÁS

ÉLELMISZEROSZTÁLY

Egyes automatikus funkciók használatakor ki kell választani az adott ételtípust.



Amikor a  ikon villog, forgassa el a tekerőgombot a megfelelő kategória kiválasztásához, és nyomja meg a  gombot a jóváhagyáshoz.

SÚLY

A legjobb eredmény eléréséhez a 6th Sense (és a Jet Defrost) funkciónál ki kell választani az étel súlyát az alapértelmezett beállítások közül: a sütő kiszámítja a funkció ideális működési idejét minden ételkategóriánál.



Amikor megjelenik az ideális beállítás a kijelzőn és a  ikon villogni kezd, fordítsa el a tekerőgombot a súly beállításához, és nyomja meg a  gombot a jóváhagyáshoz.



. KÉZI FUNKCIÓK

A kívánt funkció kiválasztása után megváltoztathatja a funkció beállításait.

A kijelzőn egymás után megjelennek a módosítható beállítások.

MIKROHULLÁM TELJESÍTMÉNYE





Amikor a  ikon villog a kijelzőn, forgassa el a tekerőgombot a teljesítménybeállítás módosításához, majd nyomja meg a  gombot a megerősítéshez, és módosítsa az alábbi beállításokat (ha lehetséges).

Ne feledje: A funkció aktiválását követően a teljesítmény módosítható a  gomb megnyomásával, így hozzáférhet a beállítás menükhöz, ezután forgassa el a tekerőgombot a beállítás módosításához.

IDŐTARTAM



Amikor a kijelzőn az  ikon villog, a tekerőgombbal állítsa be a sütés kívánt időtartamát, majd nyomja meg a  gombot a jóváhagyáshoz, vagy nyomja meg a  gombot a jóváhagyáshoz és a funkció indításához.

Megjegyzés: Sütés közben a tekerőgomb elforgatásával beállítható a sütési idő. A  gomb minden újbóli megnyomása 30 másodperccel növeli a sütési időt.

3. A FUNKCIÓ AKTIVÁLÁSA

A kívánt beállítások alkalmazása után nyomja meg a  gombot a funkció aktiválásához.

A  gomb minden újabb megnyomásával további 30 másodperccel meghosszabbodik a sütési idő.

Ne feledje: A  gombbal bármikor megszakíthatja az éppen aktív funkciót.

. GYORS INDÍTÁS

Ha a sütő ki van kapcsolva, megnyomhatja a  gombot: ekkor bekapcsol a mikrohullámú sütési funkció a legmagasabb teljesítményen (1000 W) 30 másodpercre.

. BIZTONSÁGI ZÁR

Ez a funkció automatikusan aktiválódik, hogy a készüléket ne lehessen véletlenül bekapcsolni.



Nyissa ki, majd csukja be az ajtót, majd nyomja meg a  gombot a funkció indításához.

4. SZÜNET

Ha egy aktív funkciót szüneteltetni szeretne, például azért, hogy megkeverje az ételt, egyszerűen csak nyissa ki a sütő ajtaját.

Az újraindításhoz csukja be az ajtót, és nyomja meg a  gombot.

AUTOMATA SZÜNET

(ÉTEL MEGFORDÍTÁSA VAGY MEGKEVERÉSE)

Egyes funkciók rövid időre leállnak, hogy Ön megforgathassa vagy megkeverhesse az ételt.



Ha a sütés leáll, nyissa ki az ajtót, és végezze el a kívánt műveletet. Ezután csukja be az ajtót, és nyomja meg a  gombot a sütés folytatásához.

5. SÜTÉS VÉGE

Hangjelzés hallatszik, és a kijelző jelzi, hogy a sütés befejeződött.



A sütési idő a beállítások módosítása nélkül is meghosszabbítható: adjon meg új sütési időt a tekerőgombbal, majd nyomja meg a  gombot.

. GOMBZÁR

A gombzár aktiválásához nyomja meg és tartsa lenyomva legalább öt másodpercig a  gombot.



A gombzár ugyanilyen módon feloldható.

Ne feledje: A gombzárat sütés közben is aktiválhatja. Biztonsági okokból a sütő bármikor kikapcsolható a  gomb hosszú megnyomásával.

TISZTÍTÁS

Bármilyen karbantartási vagy tisztítási művelet előtt győződjön meg róla, hogy a készülék teljesen kihűlt.

Soha ne használjon gőzzel tisztító berendezéseket. Ne használjon acélgyapotot, súrolókefét vagy dörzshatású/maró hatású tisztítószeret, mivel ezek károsíthatják a készülék felületeit.

KÜLSŐ ÉS BELSŐ FELÜLETEK

- A felületeket nedves, mikroszálas törölkendővel tisztítsa. Ha erősen szennyezett a felület, pár csepp pH-semleges tisztítószerrel tegyen a kendőre. Törölje le egy száraz törölkendővel.
- Az ajtó üvegét megfelelő folyékony tisztítószerrel tisztítsa.
- Rendszeresen, vagy ha az étel kiömlött, vegye ki a forgótányért és annak tartóját, és tisztítsa meg a sütőtér alját – minden ételmaradékot távolítson el.
- A grill tisztítására nincs szükség, hiszen az intenzív hő minden szennyeződést leéget róla. Ezért javasoljuk, hogy rendszeresen használja a grill funkciót.

TARTOZÉKOK

Minden tartozék mosogatógépben mosható, kivéve a Crisp tálcát. A Crisp tálca enyhén mosószeres vízben tisztítható. A makacs szennyeződések egy ronggyal óvatosan dörzsölje le. Tisztítás előtt mindig hagyja kihűlni a Crisp tálcát.

A PROBLÉMÁK MEGOLDÁSA

Probléma	Lehetséges ok	Megoldás
A készülék nem működik.	Áramkimaradás. Nincs csatlakoztatva a hálózathoz.	Ellenőrizze, hogy van-e hálózati feszültség, és hogy a sütő elektromos bekötése megtörtént-e. Kapcsolja ki a sütőt, majd kapcsolja be újra, hogy lássa, fennáll-e még a probléma.
A sütő akkor is zajokat ad ki, amikor ki van kapcsolva.	A hűtőventilátor bekapcsolt.	Nyissa ki az ajtót, vagy várjon, amíg a hűtési folyamat leáll.
A kijelzőn az „F” betű és egy szám látszik.	Szoftverhiba.	Vegye fel a kapcsolatot a telefonos ügyfélszolgálattal, és adja meg az „F” betű utáni számot.

A szabályzatok, a szabványos dokumentáció és a termékkel kapcsolatos további információk elérhetők:

- a termékén lévő QR-kód használatával
- a docs.whirlpool.eu honlapon
- Vagy **vegye fel a kapcsolatot a vevőszolgálattal** (a telefonszámot lásd a garanciafüzetben). Amennyiben a vevőszolgálathoz fordul, kérjük, adja meg a termék adattábláján feltüntetett kódokat.



ΣΑΣ ΕΥΧΑΡΙΣΤΟΥΜΕ ΠΟΥ ΑΓΟΡΑΣΑΤΕ ΕΝΑ ΠΡΟΪΟΝ WHIRLPOOL

Για να λάβετε πλήρη τεχνική υποστήριξη, παρακαλούμε να καταχωρίσετε τη συσκευή σας στην ιστοσελίδα www.whirlpool.eu/register

ΣΑΡΩΣΤΕ ΤΟΝ ΚΩΔΙΚΟ QR ΣΤΗ ΣΥΣΚΕΥΗ ΣΑΣ ΓΙΑ ΠΕΡΙΣΣΟΤΕΡΕΣ ΠΛΗΡΟΦΟΡΙΕΣ



Διαβάστε τις οδηγίες για την ασφάλεια προσεκτικά πριν χρησιμοποιήσετε τη συσκευή.

ΠΕΡΙΓΡΑΦΗ ΠΡΟΪΟΝΤΟΣ

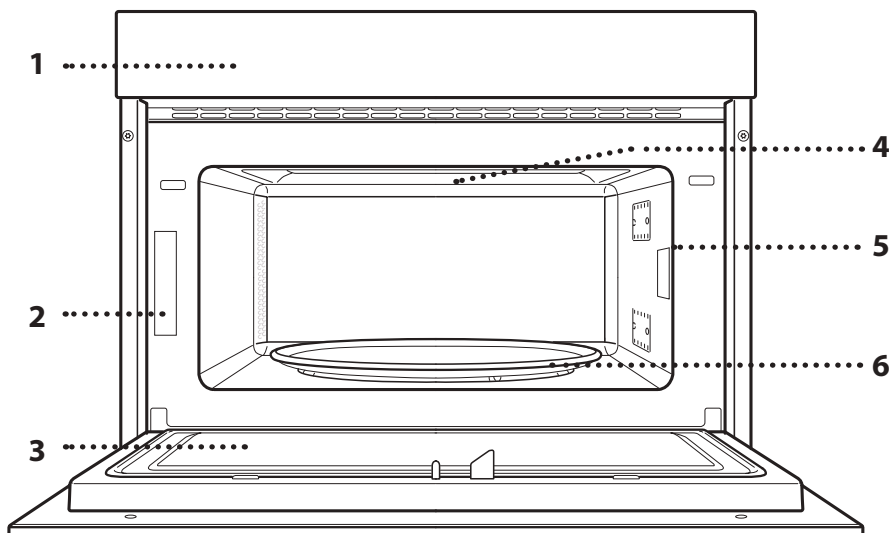

1. Πίνακας ελέγχου
2. Πινακίδα αναγνώρισης (να μην αφαιρείται)
3. Πόρτα
4. Άνω αντίσταση/γκριλ
5. Φως
6. Περιστρεφόμενος δίσκος

ΠΕΡΙΓΡΑΦΗ ΤΟΥ ΠΙΝΑΚΑ ΕΛΕΓΧΟΥ

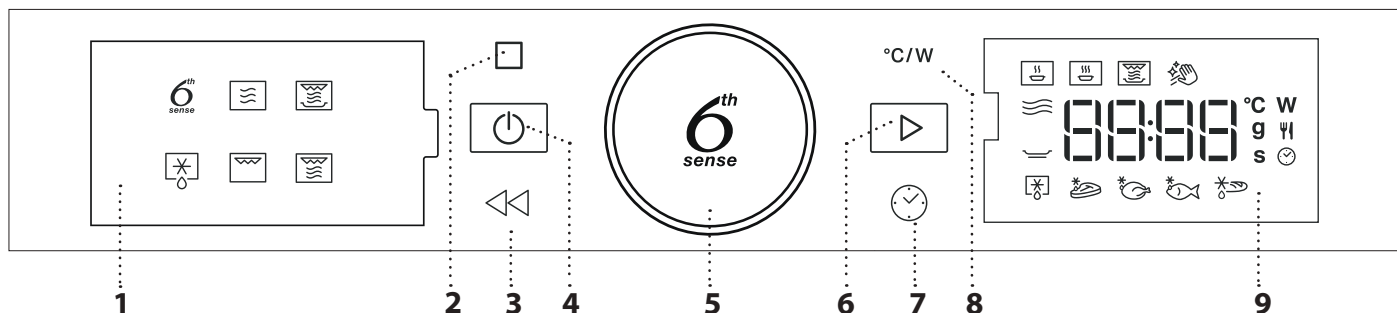

1. ΑΡΙΣΤΕΡΗ ΟΘΟΝΗ

2. ΠΑΥΣΗ

Για διακοπή του κύκλου μαγειρέματος.

3. ΠΙΣΩ

Για επιστροφή στην προηγούμενη οθόνη.

4. ON / OFF (ΕΝΕΡΓΟΠΟΙΗΣΗ/ ΑΠΕΝΕΡΓΟΠΟΙΗΣΗ)

Για το άναμμα ή το σβήσιμο του φούρνου και για την παύση ή τη διακοπή μιας ενεργής λειτουργίας.

5. ΠΕΡΙΣΤΡΟΦΙΚΟ ΚΟΥΜΠΙ / ΚΟΥΜΠΙ 6th SENSE

Γυρίστε το για να πλοηγηθείτε στις λειτουργίες και να ρυθμίσετε όλες τις παραμέτρους μαγειρέματος. Πατήστε για να επιλέξετε, να ρυθμίσετε, να έχετε πρόσβαση και να επιβεβαιώσετε λειτουργίες και παραμέτρους, καθώς και για να εκκινήσετε το πρόγραμμα μαγειρέματος.

6. ΕΝΑΡΞΗ

Για έναρξη λειτουργιών και επιβεβαίωση ρυθμίσεων.

7. ΧΡΟΝΟΣ

Για ρύθμιση της ώρας και για ρύθμιση του χρόνου ψησίματος.

8. ΙΣΧΥΣ

Για τη ρύθμιση της ισχύος μικροκυμάτων.

9. ΔΕΞΙΑ ΟΘΟΝΗ

ΑΞΕΣΟΥΑΡ

ΠΕΡΙΣΤΡΕΦΟΜΕΝΟΣ ΔΙΣΚΟΣ

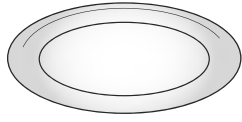

Τοποθετημένος στη βάση του, ο περιστρεφόμενος γυάλινος δίσκος μπορεί να χρησιμοποιηθεί με όλους τους τρόπους μαγειρέματος.

Ο περιστρεφόμενος δίσκος πρέπει πάντα να χρησιμοποιείται ως δίσκος βάση για άλλα σκεύη και εξαρτήματα.

ΒΑΣΗ ΠΕΡΙΣΤΡΕΦΟΜΕΝΟΥ ΔΙΣΚΟΥ

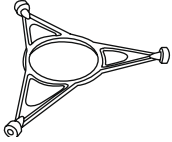

Χρησιμοποιείτε μόνο το γυάλινο περιστρεφόμενο δίσκο πάν στη βάση.

Μην ακουμπάτε άλλα εξαρτήματα στη βάση.

ΣΧΑΡΑ

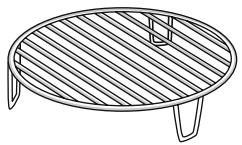

Αυτό σας επιτρέπει να τοποθετήσετε το φαγητό πιο κοντά στο γκριλ, για τέλειο ροδοκοκκίνισμα του πιάτου σας.

Τοποθετήστε τη σχάρα στον περιστρεφόμενο δίσκο και

βεβαιωθείτε ότι δεν έρχεται σε επαφή με άλλες επιφάνειες.

Ο αριθμός και ο τύπος των εξαρτημάτων μπορεί να διαφέρει ανάλογα με το μοντέλο που αγοράσατε.

Διατίθενται διάφορα εξαρτήματα στην αγορά. Πριν αγοράσετε κάποιο εξάρτημα, βεβαιωθείτε ότι είναι κατάλληλο για χρήση σε φούρνο μικροκυμάτων και ανθεκτικό στις θερμοκρασίες του φούρνου.

Μεταλλικά δοχεία για φαγητό ή ποτό ποτέ δεν πρέπει να χρησιμοποιούνται κατά τη διάρκεια μαγειρέματος με μικροκύματα.

ΠΛΑΚΑ ΓΙΑ ΤΡΑΓΑΝΑ ΤΡΟΦΙΜΑ

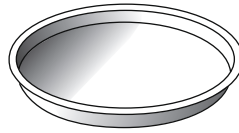

Για χρήση μόνο για τη λειτουργία για την οποία προορίζεται.

Η πλάκα για τραγανά τρόφιμα πρέπει πάντα να τοποθετείται στο κέντρο του περιστρεφόμενου

δίσκου και όταν είναι άδεια μπορεί να ζεσταθεί χρησιμοποιώντας την ειδική λειτουργία μόνο για το συγκεκριμένο σκοπό. Τοποθετήστε το φαγητό απευθείας στην πλάκα για τραγανά φαγητά.

ΧΕΙΡΟΛΑΒΗ ΠΛΑΚΑΣ ΓΙΑ ΤΡΑΓΑΝΑ ΦΑΓΗΤΑ

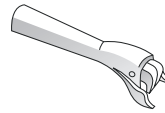

Χρήσιμη για να αφαιρείτε την Crisp plate (πλάκα για τραγανά τρόφιμα) από το φούρνο όταν καίει.

Μπορείτε να αγοράσετε ξεχωριστά και άλλα αξεσουάρ από την υπηρεσία εξυπηρέτησης πελατών.

Να βεβαιώνετε πάντα ότι τα τρόφιμα και τα εξαρτήματα δεν έρχονται σε επαφή με τα εσωτερικά τοιχώματα του φούρνου.

Να ελέγχετε πάντα εάν ο περιστρεφόμενος δίσκος μπορεί να γυρίζει ελεύθερα, πριν ανάψετε το φούρνο. Δώστε προσοχή ώστε να μην μετακινήσετε τον περιστρεφόμενο δίσκο από τη θέση του όταν τοποθετείτε ή αφαιρείτε άλλα εξαρτήματα.

ΛΕΙΤΟΥΡΓΙΕΣ

6th 6TH SENSE

Αυτές οι λειτουργίες επιλέγουν αυτόματα το καλύτερο τρόπο μαγειρέματος για όλους τους τύπους φαγητών.

☹ ΖΕΣΤΑΜΑ

Για εκ νέου ζέσταμα έτοιμων φαγητών που είναι κατεψυγμένα ή σε θερμοκρασία δωματίου. Ο φούρνος υπολογίζει αυτόματα τις τιμές που είναι απαραίτητες για να επιτευχθεί το καλύτερο δυνατό αποτέλεσμα, στο συντομότερο χρονικό διάστημα. Τοποθετήστε το φαγητό σε ένα πυρίμαχο ρηχό πιάτο κατάλληλο για μικροκύματα.

	ΦΑΓΗΤΟ	ΒΑΡΟΣ (γρ.)
1	ΓΕΥΜΑ ΣΕ ΠΙΑΤΟ	250 - 500
2*	ΚΑΤΕΨΥΓΜΕΝΑ ΛΑΖΑΝΙΑ	250 - 500
3	ΓΑΛΛΑ/ΝΕΡΟ	100 - 500
4	ΣΟΥΠΑ	200 - 800

☹☹ ΜΑΓΕΙΡΕΜΑ

Για γρήγορο ψήσιμο φαγητών και επίτευξη βέλτιστων αποτελεσμάτων. Χρησιμοποιήστε πυρίμαχο σκεύος κατάλληλο για χρήση σε φούρνο μικροκυμάτων.

	ΦΑΓΗΤΟ	ΒΑΡΟΣ (γρ.)
1	ΨΗΤΟ ΚΟΤΟΠΟΥΛΟ	800 - 1500
2	ΠΑΤΑΤΕΣ ΟΓΚΡΑΤΕΝ	200 - 1000
3	ΓΕΜΙΣΤΑ ΛΑΧΑΝΙΚΑ	200 - 800
4	ΧΟΙΡΙΝΑ ΠΑΪΔΑΚΙΑ	200 - 800
5	ΑΥΓΑ ΟΜΕΛΕΤΑ	100 - 500
6	ΠΟΠ ΚΟΡΝ	90

☹☹☹ CRISP

Για γρήγορο ζέσταμα και μαγείρεμα κατεψυγμένων τροφίμων, για ροδοκοκκινισμένη, τραγανή επάνω πλευρά. Χρησιμοποιείτε τη συγκεκριμένη λειτουργία μόνο με την παρεχόμενη πλάκα για τραγανά φαγητά. Γυρίστε τα τρόφιμα όταν σας ζητηθεί.

	ΦΑΓΗΤΟ	ΒΑΡΟΣ (γρ.)
1*	PIZZA [ΚΑΤΕΨΥΓΜΕΝΗ]	200 - 800
2	BURGER PATTIES	200 - 600
3*	ΤΗΓΑΝΗΤΕΣ ΠΑΤΑΤΕΣ [ΚΑΤΕΨΥΓΜΕΝΕΣ]	200 - 500
4*	ΚΟΤΟΜΠΟΥΚΙΕΣ [ΚΑΤΕΨΥΓΜΕΝΕΣ]	100 - 500
5*	ΨΑΡΟΚΡΟΚΕΤΕΣ [ΚΑΤΕΨΥΓΜΕΝΕΣ]	100 - 500

Απαιτούμενα εξαρτήματα: Πλάκα για τραγανά φαγητά, λαβή για την πλάκα για τραγανά φαγητά

☹☹☹☹ Αυτόματος υδροκαθαρισμός

Η δράση του ατμού που απελευθερώνεται κατά τη διάρκεια αυτού του ειδικού κύκλου καθαρισμού επιτρέπει στη βρωμιά και τα υπολείμματα τροφών να αφαιρούνται με ευκολία. Ρίξτε ένα φλιτζάνι πόσιμο νερό σε ένα δοχείο ανθεκτικό στα μικροκύματα και ενεργοποιήστε τη λειτουργία.

☹☹☹ ΜΙΚΡΟΚΥΜΑΤΑ

Για γρήγορο μαγείρεμα και για ζέσταμα φαγητού ή ποτών.

ΙΣΧΥΣ (W)	ΣΥΝΙΣΤΑΤΑΙ ΓΙΑ
1000	Γρήγορο ζέσταμα ποτών ή άλλων τροφίμων με υψηλή περιεκτικότητα σε νερό.
800	Μαγείρεμα λαχανικών.
650	Μαγείρεμα κρέατος και ψαριού.
500	Μαγείρεμα σάλτσας κρέατος ή σάλτσας που περιέχει τυρί και αυγά. Ολοκλήρωση κρεατόπιτας ή ψησίματος ζυμαρικών.
350	Αργό, ελαφρύ ψήσιμο. Ιδανικό για λιώσιμο βουτύρου ή σοκολάτας.
160	Απόψυξη κατεψυγμένων τροφίμων ή μαλάκωμα βουτύρου και τυριού.
90	Για να μαλακώσετε παγωτό.

ΕΝΕΡΓΕΙΑ	ΦΑΓΗΤΟ	ΙΣΧΥΣ (W)	ΔΙΑΡΚΕΙΑ (λεπτά)
Ζέσταμα	2 φλιτζάνια	1000	1 - 2
Ζέσταμα	Πουρέ (1 kg)	1000	9 - 11
Απόψυξη	Κιμάς (500 g)	160	13 - 14
Μαγείρεμα	Αφράτο κέικ	800	6 - 7
Μαγείρεμα	κρέμα κάσταρντ	650	11 - 12
Μαγείρεμα	Ρολό κρέατος	800	18 - 20

☹☹☹☹ CRISP

Για τέλειο ροδοκοκκίνισμα ενός πιάτου, τόσο από πάνω όσο και από κάτω από το φαγητό. Η λειτουργία αυτή πρέπει να χρησιμοποιείται μόνο με την ειδική Crisp plate (πλάκα για τραγανά φαγητά).

ΦΑΓΗΤΟ	ΔΙΑΡΚΕΙΑ (λεπτά)
Φουσκωμένο κέικ	7 - 10
Hamburger (Χάμπουργκερ)	8 - 10 *

* Γυρίστε το φαγητό στο μέσο του συνολικού χρόνου ψησίματος.

Απαιτούμενα εξαρτήματα: Crisp plate (πλάκα για τραγανά φαγητά), λαβή για την πλάκα για τραγανά φαγητά

☹☹☹☹ ΑΠΟΨΥΞΗ

Για γρήγορη απόψυξη διαφορετικών τροφίμων απλά αναφέροντας το βάρος τους. Το φαγητό πρέπει να τοποθετείται απευθείας πάνω στον περιστρεφόμενο γυάλινο δίσκο, εκτός του Crisp Απόψυξη ψωμιού. Γυρίστε τα τρόφιμα όταν σας ζητηθεί.

ΞΕΠΑΓΩΜΑ ΦΡΥΓΑΝΙΑΣ

Αυτή η αποκλειστική λειτουργία επιτρέπει την απόψυξη κατεψυγμένου ψωμιού. Συνδυάζει τις τεχνολογίες Defrost και Crisp, το ψωμί σας θα έχει γεύση και αίσθηση σαν να ήταν φρεσκοψημένο.

Χρησιμοποιήστε αυτή τη λειτουργία για γρήγορη απόψυξη και για να ζεστάνετε κατεψυγμένα ψωμάκια, μπαγκέτες και κρουασάν. Η πλάκα για τραγανά φαγητά πρέπει να χρησιμοποιείται σε συνδυασμό με αυτή τη λειτουργία, τοποθετημένη απευθείας επάνω σε σχάρα.

	ΦΑΓΗΤΟ	ΒΑΡΟΣ (γρ.)
	ΧΡΟΝΟΜΕΤΡΗΜΕΝΗ ΑΠΟΨΥΞΗ	—
	ΚΡΕΑΣ	100 - 2000
	ΠΟΥΛΕΡΙΚΑ	100 - 2500
	ΨΑΡΙΑ	100 - 1500
	ΞΕΠΑΓΩΜΑ ΦΡΥΓΑΝΙΑΣ	50 - 500

ΠΡΩΤΗ ΧΡΗΣΗ

ΡΥΘΜΙΣΗ ΧΡΟΝΟΥ

Θα χρειαστεί να ρυθμίσετε την ώρα όταν ανάψετε τη συσκευή για πρώτη φορά.



Τα δύο ψηφία της ώρας θα αρχίσουν να αναβοσβήνουν. Περιστρέψτε τον περιστροφικό διακόπτη για να ρυθμίσετε την ώρα και, στη συνέχεια, πατήστε για επιβεβαίωση.

ΓΚΡΙΛ

Για τέλειο ροδοκοκκίνισμα ενός πιάτου, τόσο από πάνω όσο και από κάτω από το φαγητό. Η λειτουργία αυτή πρέπει να χρησιμοποιείται μόνο με την ειδική Crisp plate (πλάκα για τραγανά φαγητά).

ΦΑΓΗΤΟ	ΔΙΑΡΚΕΙΑ (λεπτά)
Φουσκωμένο κέικ	7 - 10
Hamburger (Χάμπουργκερ)	8 - 10 *

* Γυρίστε το φαγητό στο μέσο του συνολικού χρόνου ψήσιματος.

Απαιτούμενα εξαρτήματα: Σχάρα

GRILL + ΦΜ

Για γρήγορο ψήσιμο και πιάτα ογκρατέν, συνδυασμός λειτουργιών μικροκυμάτων και γκριλ.

ΦΑΓΗΤΟ	ΙΣΧΥΣ (W)	ΔΙΑΡΚΕΙΑ (λεπτά)
Πατάτες γκρατέν	650	20 - 22
Ψητό κοτόπουλο	650	40 - 45

Συνιστώμενα εξαρτήματα: Σχάρα



Τα δύο ψηφία για τα λεπτά θα αρχίσουν να αναβοσβήνουν. Περιστρέψτε τον επιλογέα για να ρυθμίσετε τα λεπτά και πιέστε το για επιβεβαίωση.

Σημείωση: Για να αλλάξετε την ώρα σε δεύτερο χρόνο, κρατήστε πατημένο το για τουλάχιστον ένα δευτερόλεπτο με το φούρνο σβηστό και επαναλάβετε τα πιο πάνω βήματα.

Ενδέχεται να χρειαστεί να ρυθμίσετε ξανά την ώρα έπειτα από διακοπές ρεύματος μεγάλης διάρκειας.

ΚΑΘΗΜΕΡΙΝΗ ΧΡΗΣΗ

1. ΕΠΙΛΟΓΗ ΛΕΙΤΟΥΡΓΙΑΣ

Όταν ο φούρνος είναι σβηστός, εμφανίζεται μόνο η ώρα στην οθόνη. Κρατήστε πατημένο το διακόπτη για να ανάψετε το φούρνο. Περιστρέψτε τον επιλογέα για να δείτε τις βασικές διαθέσιμες λειτουργίες στην αριστερή οθόνη. Επιλέξτε μία και πιέστε το .



Για να επιλέξετε μια δευτερεύουσα λειτουργία (όπου είναι διαθέσιμη), επιλέξτε την κύρια λειτουργία και μετά πατήστε το για επιβεβαίωση και μετάβαση στο μενού της λειτουργίας.



Περιστρέψτε τον επιλογέα για να επιλέξετε από τις διαθέσιμες δευτερεύουσες λειτουργίες στη δεξιά οθόνη και μετά πατήστε το για επιβεβαίωση.

2. ΡΥΘΜΙΣΗ ΜΙΑΣ ΛΕΙΤΟΥΡΓΙΑΣ

6TH SENSE / ΑΠΟΨΥΞΗ

ΚΑΤΗΓΟΡΙΑ ΤΡΟΦΙΜΩΝ

Όταν επιλέξετε μία από τις αυτόματες λειτουργίες, θα χρειαστεί να επιλέξετε μια κατηγορία για το φαγητό που ψήνεται.



Όταν το εικονίδιο αναβοσβήνει, περιστρέψτε τον επιλογέα για να επιλέξετε την κατηγορία που επιθυμείτε και μετά πατήστε το για επιβεβαίωση.

ΒΑΡΟΣ

Για να επιτύχετε τα καλύτερα αποτελέσματα, η λειτουργία 6th Sense (και Jet Defrost) απαιτεί την εισαγωγή του βάρους των τροφίμων, επιλέγοντας από τις προεπιλεγμένες ρυθμίσεις. Ο φούρνος θα υπολογίσει το ιδανικό χρονικό διάστημα για τη λειτουργία που αντιστοιχεί σε κάθε κατηγορία φαγητού.



Όταν εμφανιστεί η προεπιλεγμένη ρύθμιση στην οθόνη και το εικονίδιο 9 αναβοσβήνει, περιστρέψτε τον επιλογέα για να ρυθμίσετε το βάρος και μετά πατήστε το για επιβεβαίωση.

. ΧΕΙΡΟΚΙΝΗΤΕΣ ΛΕΙΤΟΥΡΓΙΕΣ

Αφού επιλέξετε τη λειτουργία που θέλετε, μπορείτε να αλλάξετε τις ρυθμίσεις.

Στην οθόνη θα εμφανιστούν οι ρυθμίσεις που μπορούν να αλλάξουν διαδοχικά.

ΙΣΧΥΣ ΜΙΚΡΟΚΥΜΑΤΩΝ



Όταν το εικονίδιο W αναβοσβήνει στην οθόνη, περιστρέψτε τον επιλογέα για να ρυθμίσετε την ισχύ και μετά πατήστε το για επιβεβαίωση και για να συνεχίσετε στην αλλαγή των ρυθμίσεων που ακολουθεί (εάν είναι δυνατό).

Σημείωση: Μόλις ενεργοποιηθεί η λειτουργία, μπορείτε να αλλάξετε την ισχύ πατώντας το για πρόσβαση στο μενού ρυθμίσεων, μετά περιστρέψτε τον επιλογέα για να αλλάξετε τη ρύθμιση.

ΔΙΑΡΚΕΙΑ

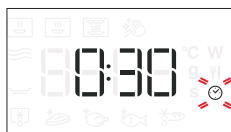

Όταν το εικονίδιο αναβοσβήνει στην οθόνη, χρησιμοποιήστε τον περιστρεφόμενο επιλογέα για να ρυθμίσετε το χρόνο μαγειρέματος που απαιτείται και μετά πατήστε το για επιβεβαίωση ή πατήστε το για επιβεβαίωση και έναρξη λειτουργίας.

Σημείωση: Κατά τη διάρκεια του μαγειρέματος, μπορείτε να ρυθμίσετε το χρόνο μαγειρέματος περιστρέφοντας τον επιλογέα. Κάθε φορά που πιέζεται το , ο χρόνος ψησίματος αυξάνεται κατά 30 δευτερόλεπτα.

3. ΕΝΕΡΓΟΠΟΙΗΣΗ ΛΕΙΤΟΥΡΓΙΑΣ

Αφού εφαρμόσετε τις ρυθμίσεις που απαιτούνται, πατήστε το για να ενεργοποιηθεί η λειτουργία.

Κάθε φορά που πατάτε το κουμπί , ο χρόνος μαγειρέματος αυξάνεται κατά 30 δευτερόλεπτα.

Σημείωση: Μπορείτε να πατήσετε το οποιαδήποτε στιγμή προκειμένου να διακοπεί η ενεργοποιημένη λειτουργία.

. JET START

Όταν ο φούρνος είναι σβηστός, μπορείτε να πατήσετε το για να ενεργοποιήσετε το μαγείρεμα με τη λειτουργία μικροκυμάτων με πλήρη ισχύ (1000 W) για 30 δευτερόλεπτα.

. ΚΛΕΙΔΩΜΑ ΑΣΦΑΛΕΙΑΣ

Η λειτουργία αυτή ενεργοποιείται αυτόματα για να αποτρέψει την τυχαία ενεργοποίηση του φούρνου.



Ανοίξτε και κλείστε την πόρτα, μετά πατήστε το για να ξεκινήσει η λειτουργία.

4. ΠΑΥΣΗ

Για να παύσετε μια ενεργή λειτουργία, για παράδειγμα να ανακατέψετε ή να γυρίσετε το φαγητό, απλά ανοίξτε την πόρτα.

Για να ξεκινήσει εκ νέου, κλείστε την πόρτα και πατήστε το .

ΑΥΤΟΜΑΤΗ ΠΑΥΣΗ

(ΓΥΡΙΣΤΕ Ή ΑΝΑΚΑΤΕΨΤΕ ΤΟ ΦΑΓΗΤΟ)

Ορισμένες λειτουργίες θα σταματήσουν προσωρινά προκειμένου να σας επιτρέψουν να γυρίσετε ή να ανακατέψετε το φαγητό.



Μόλις ο φούρνος σταματήσει το μαγείρεμα, ανοίξτε την πόρτα και κάντε τις ενέργειες που σας προτρέπει να κάνετε πριν κλείσετε ξανά την πόρτα και πατήσετε για να συνεχίσει το μαγείρεμα.

5. ΟΛΟΚΛΗΡΩΣΗ ΨΗΣΙΜΑΤΟΣ

Εκπέμπεται ένα ηχητικό σήμα και στην οθόνη εμφανίζεται η ένδειξη ότι το μαγείρεμα ολοκληρώθηκε.



Για να παρατείνετε το χρόνο μαγειρέματος χωρίς να αλλάξετε ρυθμίσεις, περιστρέψτε τον επιλογέα για να ρυθμίσετε το νέο χρόνο μαγειρέματος και πατήστε το .

. ΚΛΕΙΔΩΜΑ ΠΛΗΚΤΡΩΝ

Για να κλειδώσετε το πληκτρολόγιο, κρατήστε πατημένο το για τουλάχιστον 5 δευτερόλεπτα.



Επαναλάβετε για να ξεκλειδώσετε το πληκτρολόγιο.

Σημείωση: Το κλείδωμα του πληκτρολογίου μπορεί να ενεργοποιηθεί και όταν το ψήσιμο βρίσκεται σε εξέλιξη. Για λόγους ασφάλειας, μπορείτε να σβήσετε το φούρνο οποιαδήποτε στιγμή κρατώντας πατημένο το κουμπί .

ΚΑΘΑΡΙΣΜΟΣ

Βεβαιωθείτε ότι η συσκευή έχει κρυώσει πριν προχωρήσετε σε συντήρηση και καθαρισμό.

Ποτέ μην χρησιμοποιείτε εξοπλισμό καθαρισμού με ατμό.

Μην χρησιμοποιείτε μεταλλικά σφουγγαράκια, λειαντικά συρματάκια ή λειαντικά/διαβρωτικά καθαριστικά, καθώς μπορεί να καταστρέψουν τις επιφάνειες της συσκευής.

ΕΣΩΤΕΡΙΚΗ ΚΑΙ ΕΞΩΤΕΡΙΚΗ ΕΠΙΦΑΝΕΙΑ

- Καθαρίστε τις επιφάνειες με ένα υγρό πανί με μικροϊνες. Εάν υπάρχουν πολλές ακαθαρσίες, προσθέστε στο νερό λίγες σταγόνες απορρυπαντικού με ουδέτερο pH. Σκουπίστε με ένα στεγνό πανί.
- Καθαρίζετε το κρύσταλλο της πόρτας με ειδικό υγρό απορρυπαντικό.
- Σε τακτικά διαστήματα ή σε περιπτώσεις που χύθηκε φαγητό, αφαιρέστε τον περιστρεφόμενο γυάλινο δίσκο και τη βάση του για να καθαρίσετε το φούρνο και να αφαιρέσετε όλα τα υπολείμματα τροφών.
- Το γκριλ δεν χρειάζεται να το καθαρίσετε καθώς η έντονη θερμότητα καίει οποιαδήποτε βρομιά. Χρησιμοποιείτε αυτή τη λειτουργία σε τακτικά διαστήματα.

ΑΞΕΣΟΥΑΡ

Όλα τα αξεσουάρ μπορούν να πλυθούν σε πλυντήριο πιάτων με εξαίρεση την πλάκα για τραγανά φαγητά. Η πλάκα για τραγανά τρόφιμα πρέπει να καθαρίζεται με ήπιο απορρυπαντικό και νερό. Για δύσκολη βρομιά, τρίψτε ελαφρά με ένα πανί. Να αφήνετε πάντα την πλάκα για τραγανά τρόφιμα να κρυώσει πριν την καθαρίσετε.

ΑΝΤΙΜΕΤΩΠΙΣΗ ΠΡΟΒΛΗΜΑΤΩΝ

Πρόβλημα	Πιθανή αιτία	Λύση
Ο φούρνος δεν λειτουργεί.	Διακοπή ρεύματος. Αποσύνδεση από την παροχή ρεύματος.	Βεβαιωθείτε ότι ο φούρνος τροφοδοτείται με ρεύμα και ότι είναι σωστά συνδεδεμένος στην πρίζα. Σβήστε και ανάψτε ξανά το φούρνο για να διαπιστώσετε εάν η βλάβη παραμένει.
Ο φούρνος κάνει θόρυβο, ακόμη και όταν είναι σβηστός.	Ανεμιστήρας ψύξης ενεργοποιημένος.	Ανοίξτε την πόρτα ή κρατήστε ή περιμένετε έως ότου ολοκληρωθεί η διαδικασία κρυώματος.
Στην οθόνη εμφανίζεται το γράμμα "F" ακολουθούμενο από έναν αριθμό.	Σφάλμα λογισμικού.	Επικοινωνήστε με το τηλεφωνικό κέντρο και δηλώστε τον αριθμό που ακολουθεί το γράμμα "F".

Μπορείτε να βρείτε πολιτικές, τυπική τεκμηρίωση και πρόσθετες πληροφορίες προϊόντος:

- Χρήση του QR στο προϊόν σας
- Μεταβαίνοντας στην ιστοσελίδα μας docs.whirlpool.eu
- Εναλλακτικά, **μπορείτε να επικοινωνήσετε με την Υπηρεσία εξυπηρέτησης πελατών** (Βλ. τηλεφωνικό αριθμό στο βιβλιαράκι εγγύησης). Όταν επικοινωνείτε με το Κέντρο εξυπηρέτησης πελατών, αναφέρατε τους κωδικούς που αναγράφονται στην ετικέτα αναγνώρισης προϊόντος.

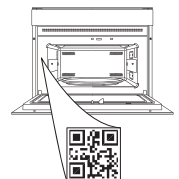



PALDIES, KA IEGĀDĀJĀTIET WHIRLPOOL IZSTRĀDĀJUMU!

Lai saņemtu pilnvērtīgu palīdzību, lūdzu, reģistrējiet savu produktu vietnē www.whirlpool.eu/register

LŪDZU, NOSKENĒJIET IERĪCES QR KODU, LAI SAŅEMTU VAIRĀK INFORMĀCIJAS

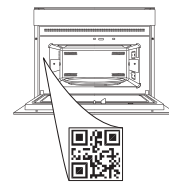

Pirms ierīces lietošanas rūpīgi izlasiet drošības norādījumus.

PRODUKTA APRAKSTS

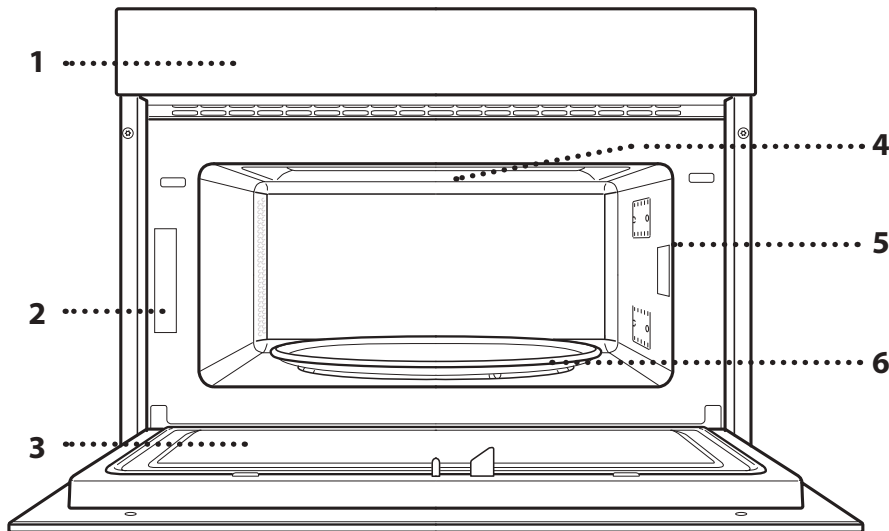

1. Vadības panelis
2. Datu plāksnīte (nenovietojiet)
3. Durvis
4. Augšējais sildelements/grils
5. Apgaismojums
6. Rotējošā plate

VADĪBAS PANEĻA APRAKSTS

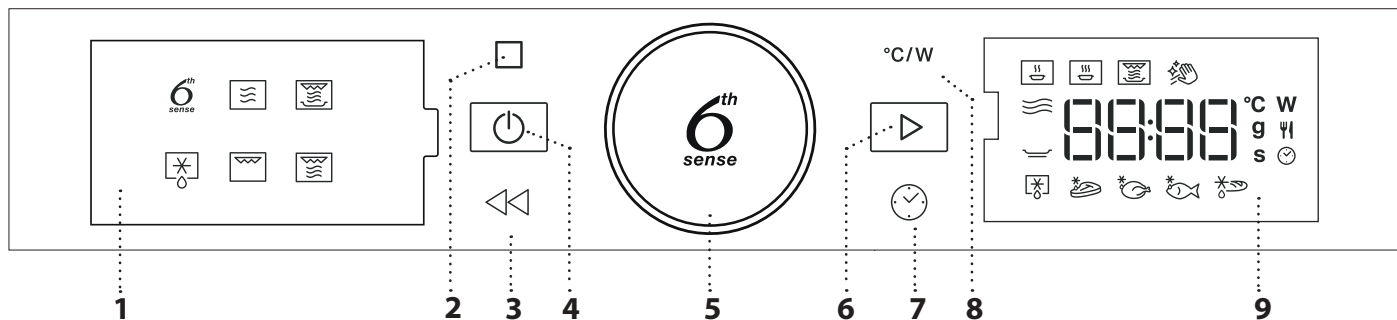

1. DISPLEJS KREISAJĀ PUSĒ

2. APTURĒT

Lai apturētu gatavošanas ciklu.

3. ATPAKAĻ

Lai atgrieztos pie iepriekšējā ekrāna.

4. IESLĒGŠANA/IZSLĒGŠANA

Lai jebkurā laikā ieslēgtu vai izslēgtu krāsni un apturētu aktīvo funkciju.

5. PIELĀGOŠANAS SLĒDZIS / 6th SENSE POGA

Pagrieziet slēdzi, lai izpētītu visas funkcijas un pielāgotu visus gatavošanas parametrus. Piespiediet, lai izvēlētos, iestatītu, piekļūtu vai apstiprinātu funkcijas vai parametrus, kā arī palaistu gatavošanas programmu.

6. SĀKT

Lai palaistu funkcijas un apstiprinātu iestatījumus.

7. TIME

Lai iestatītu vai mainītu laiku, kā arī pielāgotu gatavošanas laiku.

8. JAUDA

Lai pielāgotu mikroviļņu krāsns jaudu.

9. DISPLEJS LABAJĀ PUSĒ

PIEDERUMI

ROTĒJOŠĀ PLĀKSNE

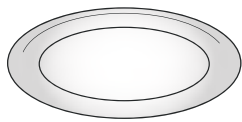

Izmantojiet rotējošo stikla plati visiem gatavošanas veidiem, novietojiet to uz īpašās pamatnes. Rotējošā plāksne vienmēr jāizmanto kā pamatne citiem traukiem un piederumiem.

ROTĒJOŠĀS PLĀKSNES PAMATNE

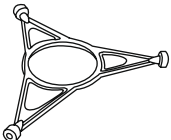

Pamatni izmantojiet tikai rotējošajai stikla platei. Nenovietojiet uz pamatnes citus piederumus.

STIEPĻU REŽĢIS

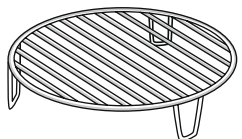

Tas ļauj novietot ēdienu tuvāk grilam, lai perfekti apbrūninātu to. Novietojiet stieplu režģi uz rotējošās plāksnes un pārlicinieties, ka tas nesaskaras ar citām virsmām.

Piederumu veids un skaits var atšķirties atkarībā no iegādātā modeļa.

KRAUKŠĶU PLATE

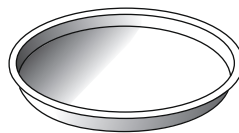

Paredzēta tikai izmantošanai ar atsevišķām funkcijām. Kraukšķu šķīvīvis jānovieto rotējošās stikla plāksnes vidū, un, kad tā ir tukša, to ir iespējams uzsildīt, izmantojot īpašo funkciju, kas paredzēta tikai šim mērķim. Novietojiet ēdienu tieši uz kraukšķu šķīvja.

KRAUKŠĶU ŠĶĪVJA ROKTURIS

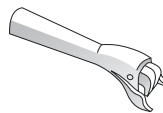

Lietojiet, lai izņemtu kraukšķu plati no krāsns.

Citus piederumus, kas nav iekļauti komplektā, varat iegādāties pēc pārdošanas servisa centrā.

Tirdzniecībā ir pieejami dažādi piederumi. Pirms iegādes pārlicinieties, vai tie ir piemēroti izmantošanai mikroviļņu krāsnī.

Gatavojot ar mikroviļņu funkciju, nedrīkst izmantot metāla traukus, kas paredzēti ēdienam vai dzērieniem.

Vienmēr pārlicinieties, ka produkti un piederumi nenonāk saskarē ar cepeškrāsns iekšējām sienām.

Pirms cepeškrāsns ieslēgšanas vienmēr pārlicinieties, ka rotējošā plāksne var brīvi griezties. Pārlicinieties, ka brīdī, kad ieliekat vai izņemat citus piederumus, rotējošā plāksne netiek izkustināta no vietas.

FUNKCIJAS

6th SENSE

Šīs funkcijas automātiski atlasa katram pārtikas produktu tipam piemērotākās pagatavošanas metodes.

Uzsildīšana

Lai uzsildītu gatavus ēdienus, kas ir sasaldēti, atdzesēti vai istabas temperatūrā. Krāns automātiski aprēķina vērtības, kas nepieciešamas, lai iespējami īsā laikā sasniegtu labāko rezultātu. Novietojiet ēdienu uz mikroviļņu krāsnīm paredzēta, karstumizturīga šķīvja vai trauka.

	PRODUKTI	SVARS (g)
1	GATAVĀ MALTĪTE	250 - 500
2*	SALDĒTA LAZANJA	250 - 500
3	PIENS/ŪDENS	100 - 500
4	ZUPA	200 - 800

Gatavošana

Lai ātri pagatavotu ēdienus un iegūtu optimālus rezultātus. Lietojiet karstumizturīgu trauku, kas piemērots lietošanai mikroviļņu krāsnī.

	PRODUKTI	SVARS (g)
1	CEPTA VISTA	800 - 1500
2	KARTUPEĻU SACEPUMS	200 - 1000
3	Pildīti dārzeņi	200 - 800
4	Cūkgaļas ribiņas	200 - 800
5	Olu kultenis	100 - 500
6	POPKORNS	90

CRISP

Lai ātri uzsildītu vai pagatavotu sasaldētus ēdienus un iegūtu zeltainu, kraukšķīgu garozu. Šai funkcijai lietojiet tikai komplektācijā esošo kraukšķu plati. Kad norādīts, apgrieziet ēdienu uz otru pusi.

	PRODUKTI	SVARS (g)
1*	Pica [saldēta]	200 - 800
2	BURGERU KOTLETES	200 - 600
3*	FRITĒTI KARTUPEĻI [SALDĒTI]	200 - 500
4*	VISTAS NAGETI [SALDĒTI]	100 - 500
5*	ZIVJU PIRKSTIŅI [SALDĒTI]	100 - 500

Nepieciešamie piederumi: kraukšķu plate, kraukšķu plates rokturis

Hydro Self Clean

Šī īpašā tīrīšanas cikla laikā izdalītā tvaika darbība ļauj viegli noņemt netīrumus un pārtikas paliekas.

Ielejiet krūzi dzeramā ūdens traukā, ko var izmantot mikroviļņu krāsnī, un aktivizējiet funkciju.

MIKROVIĻŅI

Ātrai ēdienu un dzērienu pagatavošanai un uzsildīšanai.

JAUDA (W)	IETEICAMS
1000	Lai ātru uzsildītu ēdienus un dzērienus, kas satur lielu daudzumu ūdens.
800	Dārzeņu gatavošana.
650	Lai pagatavotu gaļu un zivis.
500	Lai pagatavotu mērces ar gaļu, sieru vai olām. Gaļas pīrāgu vai makaronu sacepumu pabeigšanai.
350	Lēnai, vienmērīgai gatavošanai. Ideāla iespēja sviesta vai šokolādes kausēšanai.
160	Saldētu produktu, sviesta un siera kausēšanai.
90	Saldējuma kausēšanai.

DARBĪBA	PRODUKTI	JAUDA (W)	ILGUMS (min)
Uzsildīšana	2 krūzes	1000	1 - 2
Uzsildīšana	Kartupeļu biezenis (1 kg)	1000	9 - 11
Atlaidināt	Malta gaļa (500 g)	160	13 - 14
Gatavošana	Biskvītkūka	800	6 - 7
Gatavošana	Olu krēms	650	11 - 12
Gatavošana	Gaļas šķēle	800	18-20

CRISP

Piemērots, lai perfekti apbrūninātu ēdienus gan no augšpusē, gan apakšpusē. Šī funkcija izmantojama tikai ar īpašo kraukšķu šķīvi.

PRODUKTI	ILGUMS (min)
Rauga kūka	7 - 10
Hamburgers	8 - 10 *

* Gatavošanas laika vidū apgrieziet produktus uz otru pusi.

Nepieciešamie piederumi: kraukšķu plate, kraukšķu plates rokturis

ATKAUSĒŠANA

Lai ātri atkausētu dažādu veidu ēdienus, norādot tikai to svaru. Produkti jānovieto tieši uz rotējošās stikla plates, izņemot kraukšķu plates.

Maizes atkausēšana. Kad norādīts, apgrieziet ēdienu uz otru pusi.

MAIZES ČIPSI ATKAUSĒTI

Šī ekskluzīvā funkcija ļauj atkausēt saldētu maizi. Apvienojot gan atkausēšanas, gan grauздēšanas tehnoloģijas, jūsu maize garšos un būs tāda, kā tikko cepta. Izmantojiet šo funkciju, lai ātri atkausētu un uzsildītu saldētus rulliņus, bagetes un kruasānus. Kraukšķu plate jāizmanto kombinācijā ar šo funkciju, kas tieši novietots uz stieplu plaukta.

PRODUKTI	SVARS (g)
 ATKAUSĒŠANA NOTEIKTĀ LAIKĀ	-
 GAĻA	100–2000
 PUTNU GAĻA	100–2500
 ZIVS	100–1500
 MAIZES ČIPSI ATKAUSĒTI	50 - 500

GRILL

Piemērots, lai perfekti apbrūninātu ēdienus gan no augšpuses, gan apakšpuses. Šī funkcija izmantojama tikai ar īpašo kraukšķu šķīvi.

PRODUKTI	ILGUMS (min)
Rauga kūka	7 - 10
Hamburgers	8 - 10 *

* Gatavošanas laika vidū apgrieziet produktus uz otru pusi.

Nepieciešamie piederumi: Stieplu režģis

GRILL+MW

Ātrai sacepumu gatavošanai apvienojot mikroviļņu un grila funkcijas.

PRODUKTI	JAUDA (W)	ILGUMS (min)
Kartupeļu gratēns	650	20 - 22
Roast chicken	650	40 - 45

leteicamie piederumi: Stieplu režģis

PIRMĀ LIETOŠANAS REIZE

1. LAIKA IESTATĪŠANA

Pirmo reizi ieslēdzot krāsni, jums būs jāiestata laiks.



Displejā mirgos divi cipari, kas apzīmēs stundas: Pagrieziet grozāmo pogu, lai iestatītu stundu, un pēc tam nospiediet , lai apstiprinātu.





Sāks mirgot divi minūšu cipari. Pagrieziet pielāgošanas slēdzi, lai iestatītu minūtes, un nospiediet , lai apstiprinātu.

Lūdzu, ņemiet vērā: lai vēlāk mainītu laiku, turiet nospiestu  vismaz vienu sekundi, kamēr krāns ir izslēgta, un atkārtojiet iepriekš minētās darbības.

Pēc ilgstošāka energoapgādes pārtraukuma laiks būs jāiestata atkārtoti.

IKDIENAS LIETOŠANA

1. FUNKCIJAS IZVĒLE

Kad krāns ir izslēgta, displejā redzams tikai laiks. Nospiediet un turiet , lai ieslēgtu krāsni. Pagrieziet pielāgošanas slēdzi, lai kreisās puses displejā skatītu pieejamās galvenās funkcijas. Atlasiet vienu no tām un nospiediet .



Lai atlasītu papildfunkciju (ja tādas ir pieejamas), atlasiet galveno funkciju un nospiediet , lai to apstiprinātu un dotos uz funkciju izvēlni.



Pagrieziet pielāgošanas slēdzi, lai atlasītu kādu no labajā displejā pieejamām papildfunkcijām, un nospiediet , lai apstiprinātu.



2. IESTATIET FUNKCIJU

6TH SENSE / ATKAUSĒŠANA

PĀRTIKAS VEIDS

Tiklīdz būsit izvēlējis kādu no automātiskajām funkcijām, jums būs nepieciešams atlasīt ēdiena kategoriju, ko plānojat gatavot.



Ja mirgo ikona , pagrieziet pielāgošanas slēdzi, lai atlasītu vēlamo kategoriju, un nospiediet , lai apstiprinātu.

SVARS

Lai sasniegtu labāko rezultātu, 6th Sense (un Jet Defrost) būs nepieciešams norādīt arī ēdiena svaru, izvēloties to noklusējuma iestatījumos: krāsns aprēķinās ideālo laiku, kas funkcijas darbībai nepieciešama katrai ēdiena kategorijai.





Ja displejā parādās noklusējuma iestatījumi un mirgo ikona , pagrieziet pielāgošanas slēdzi, lai iestatītu vēlamo svaru, un nospiediet , lai apstiprinātu.

. MANUĀLĀS FUNKCIJAS

Kad ir atlasīta vēlamā funkcija, varat mainīt tās iestatījumus. Ekrānā būs redzami iestatījumi, kurus varēsīt secīgi mainīt.

MIKROVIĻŅU KRĀSNS JAUDA







Kad displejā mirgo ikona , pagrieziet pielāgošanas slēdzi, lai pielāgotu jaudas iestatījumu, pēc tam nospiediet , lai to apstiprinātu, un turpiniet mainīt nākamās iestatījumus (ja iespējams).

Lūdzu, ņemiet vērā: tiklīdz funkcija ir aktivizēta, jaudu iespējams mainīt, nospiežot , lai piekļūtu iestatījumu izvēlei; pēc tam pagrieziet pielāgošanas slēdzi, lai mainītu iestatījumu.

DARBĪBAS LAIKS



Ja displejā mirgo ikona , izmantojiet pielāgošanas slēdzi, lai iestatītu nepieciešamo gatavošanas laiku, un nospiediet , lai apstiprinātu, vai nospiediet , lai apstiprinātu un palaistu funkciju.

Piezīme: Gatavošanas laikā varat pielāgot gatavošanas laiku, pagriežot pielāgošanas slēdzi; katru reizi, kad nospiežat , gatavošanas laiks palielinās par 30 sekundēm.

3. AKTIVIZĒJIET FUNKCIJU

Tiklīdz ir atlasīti visi nepieciešamie iestatījumi, nospiediet , lai aktivizētu funkciju.

Katru reizi, kad poga  tiek atkal nospiesta, gatavošanas laiks tiek palielināts par 30 sekundēm.

Lūdzu, ņemiet vērā: jūs varat jebkurā laikā nospiegt , lai apturētu aktīvo funkciju.

. JET START

Ja krāsns ir izslēgta, varat nospiegt , lai aktivizētu gatavošanu ar mikroviļņu funkciju pie pilnas jaudas (1000 W) uz 30 sekundēm.

. TAUSTIŅU BLOĶĒŠANA

Šī funkcija tiek aktivizēta automātiski, lai krāsni nebūtu iespējams ieslēgt nejauši.



Lai palaistu funkciju, atveriet durvis, aizveriet tās un nospiediet .

4. APTURĒT

Ja vēlaties apturēt palaisto funkciju, lai, piemēram, samaisītu vai apgrieztu ēdienu, atveriet durvis.

Lai atsāktu, aizveriet durvis un nospiediet .

AUTOMĀTISKĀ PAUZE

(APGRIEZT VAI APMAISĪT ĒDIENU)

Atsevišķas automātiskās funkcijas uz īsu brīdi pārtrauks darboties, lai ļautu jums apmaisīt ēdienu.



Kad krāsns ir apturējusi gatavošanu, atveriet durvis un veiciet nepieciešamo darbību, bet pēc tam aizveriet durvis un nospiediet , lai atsāktu gatavošanu.

5. GATAVOŠANAS BEIGAS

Tiklīdz gatavošana būs pabeigta, tiks atskaņots skaņas signāls, un displejā būs redzams paziņojums.



Lai pagarinātu gatavošanas laiku, nemainot iestatījumus, pagrieziet pielāgošanas slēdzi uz jaunu gatavošanas laiku un nospiediet .

. TAUSTIŅU BLOĶĒŠANA

Lai bloķētu taustiņus, nospiediet  un turiet to vismaz 5 sekundes.



Lai atbloķētu taustiņus, veiciet to pašu darbību.

Lūdzu, ņemiet vērā: taustiņu bloķēšanu var aktivizēt arī tad, kad notiek gatavošana. Drošības nolūkos varat krāsni jebkurā brīdī izslēgt, nospiežot un turot .

TĪRĪŠANA

Pārliecinieties, ka pirms ierīces apkopes darbiem vai tīrīšanas tā ir atdzisusi.

Nekad nelietojiet aprīkojumu tīrīšanai ar tvaiku. Neizmantojiet stieplu skrāpi, abrazīvus sūkļus vai kodīgus/korozīvus tīrīšanas līdzekļus, jo tie var sabojāt cepeškrāsns virsmas.

IEKŠĒJĀS UN ĀRĒJĀS VIRSMAS

- Tīriet virsmas ar mitru mikrošķiedras drānu. Ja tās ir ļoti netīras, pievienojiet ūdenim dažus pilienus mazgājamā līdzekļa ar neitrālu pH līmeni. Beigās noslaukiet mitrumu ar sausu lupatiņu.
- Tīriet durvju stiklu ar piemērotu šķidro mazgāšanas līdzekli.
- Regulāros laika intervālos vai, kad kaut kas izšķakstījies, noņemiet rotējošo plāksni un tās balstu, lai iztīrītu mikroviļņu krāsns pamatni un notīrītu ēdiena atlikumus.
- Grīls nav jātīra, jo lielais karstums izdedzina visus netīrumus. Lietojiet šo funkciju regulāri.

PIEDERUMI

Visus piederumus, izņemot kraukšķu šķīvi, var droši mazgāt trauku mazgājamā mašīnā. Kraukšķu plāte jāmazgā ar ūdeni un maigu tīrīšanas līdzekli. Noturīgus netīrumus paberziet ar drāniņu. Pirms tīrīšanas vienmēr ļaujiet kraukšķu plātei atdzist.

PROBLĒMU NOVĒRŠANA

Problēma	Iespējamais cēlonis	Risinājums
Krāsns nedarbojas.	Elektroapgādes traucējumi. Atvienojiet no elektrotīkla.	Pārbaudiet, vai elektrotīklā ir strāva un vai cepeškrāsns ir pievienots elektrotīklam. Izslēdziet cepeškrāsni un vēlreiz ieslēdziet to, lai redzētu, vai kļūme ir novērsta.
Krāsns rada trokšņus arī tad, ja tā ir izslēgta.	Darbojas dzesēšanas ventilators.	Atveriet durvis, turiet tās atvērtas vai pagaidiet, līdz dzesēšana ir beigusies.
Ekrānā redzams burts "F" un skaitlis.	Programmatūras kļūme.	Sazinieties ar zvanu centru un norādiet numuru pēc burta "F".

Noteikumi, standarta dokumentācija un papildu informācija izstrādājumu ir pieejama:

- Izmantojot uz izstrādājuma norādīto kvadrāt kodu
- Apmeklējot mūsu tīmekļa vietni **docs.whirlpool.eu**
- Vai arī **sazinieties ar mūsu pēcpārdošanas apkopes dienestu** (tālruna numurs norādīts garantijas bukletā). Sazinoties ar mūsu pēcpārdošanas centru, lūdzu, nosauciet kodus, kas redzami izstrādājuma datu plāksnītē.

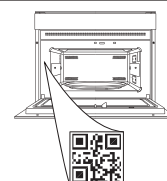

**DĖKOJAME, KAD ĮSIGIJOTE „WHIRLPOOL“ GAMINĮ**

Kad galėtumėte tinkamai pasinaudoti pagalba, užregistruokite gaminį svetainėje www.whirlpool.eu/register

NORĖDAMI GAUTI DAUGIAU INFORMACIJOS, NUSKAITYKITE ANT PRIETAISO ESANTĮ QR KODĄ

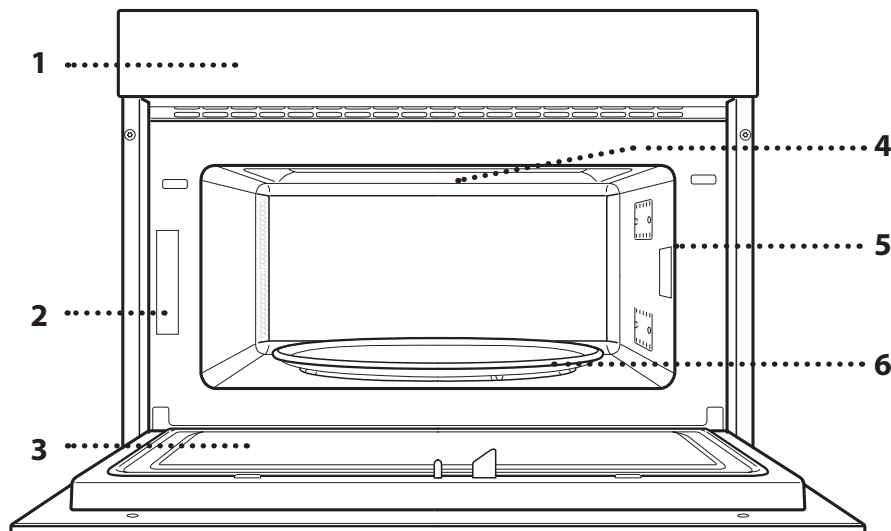

Prieš naudodamiesi prietaisu atidžiai perskaitykite saugos instrukcijas.

GAMINIO APRAŠYMAS

1. Valdymo skydelis
2. Duomenų lentelė (nenuimkite)
3. Durelės
4. Viršutinis kaitinimo elementas / keptuvas
5. Šviesa
6. Sukamasis padėklas

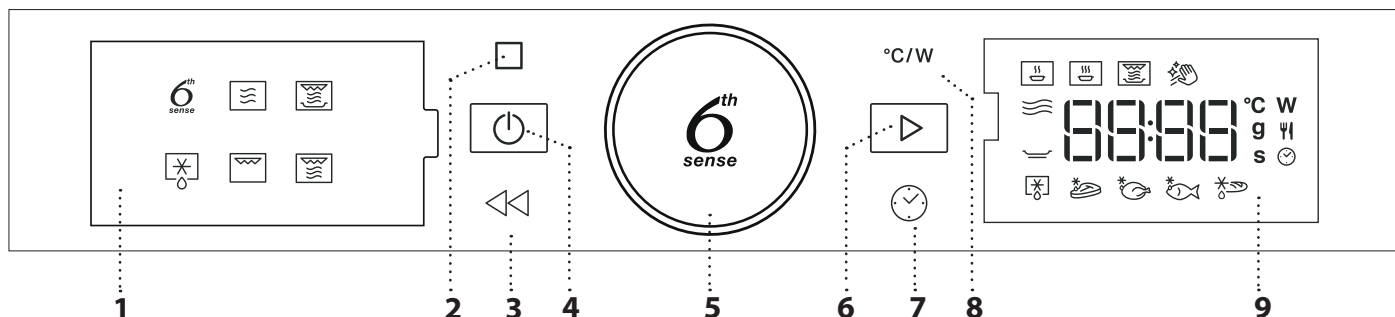
VALDYMO PULTO APRAŠYMAS**1. KAIRYSIS EKRANAS****2. PRISTABDYMAS**

Pristabdomas gaminimo ciklas.

3. ATGAL

Grįžkite į ankstesnį ekraną.

4. ON (ĮJUNGTI) / OFF (IŠJUNGTI)

Naudojama įjungti arba išjungti krosnelę ir sustabdyti funkciją.

5. SUKAMA RANKENĖLĖ / „6th SENSE“ MYGTUKAS

Pasukite šią rankenėlę norėdami pereiti per funkcijas ir nustatyti visus gaminimo parametrus. Paspauskite ir pasirinkite, nustatykite, pasiekite ir patvirtinkite funkcijas arba parametrus, kad būtų pradėta gaminimo programa.

6. PRADĖTI

Naudojama įjungiant funkcijas ir patvirtinant nustatymus.

7. LAIKAS

Naudojamas nustatyti laiką arba keisti ir reguliuoti gaminimo laiką.

8. GALIA

Mikrobangų galios lygio nustatymas.

9. DEŠINYSIS EKRANAS

PRIEDAI

SUKAMASIS PADĖKLAS

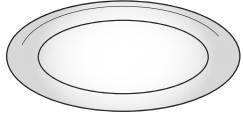

Ant atramos padėtą stiklinį sukamąjį padėklą naudokite gamindami visais būdais.

Sukamąjį padėklą reikia visada naudoti kaip pagrindą kitiems indams ar priedams.

SUKAMOJO PADĖKLO ATRAMA

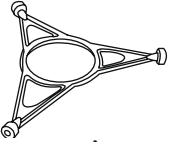

Naudojama tik su stikliniu sukamuoju padėklu.

Draudžiama ant atramos dėti kitus priedus.

VIELINĖS GROTELĖS

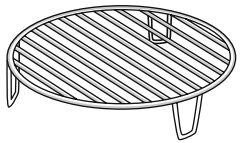

Naudojant šias grotelės, maistas būna arčiau keptuvo, todėl puikiai tinka paskrudinti patiekalui.

Vielines grotelės padėkite ant sukamojo padėklo ir įsitikinkite, kad

jos nesiliečia prie kitų paviršių.

Atsižvelgiant į įsigytą modelį, priedų skaičius ir tipas gali skirtis. Kitų priedų, kurie nėra pateikiami, galima nusipirkti atskirai

SKRUDINIMO LĖKŠTĖ

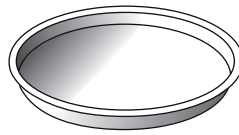

Naudojama tik su specialiomis funkcijomis.

Skrudinimo lėkštę reikia padėti stiklinio sukamojo padėklo centre, o naudojant su specialia

funkcija galima įkaitinti tuščią. Maistą dėkite tiesiai ant skrudinimo lėkštės.

„CRISP“ LĖKŠTĖS RANKENA

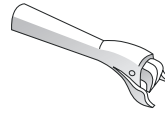

Naudojama iš krosnelės išimti karštą skrudinimo lėkštę.

techninės priežiūros centre.

Parduotuvėse galima įsigyti įvairių priedų. Prieš pirkdami priedą, įsitikinkite, kad jis tinka naudoti mikrobangų krosnelėje ir yra atsparus karščiui.

Gaminant mikrobangomis negalima naudoti metalinių indų maistui ar gėrimams.

Kai maistą ir priedus dedate į mikrobangų krosnelę, žiūrėkite, kad jie neliestų vidinių krosnelės sienelių.

Prieš įjungdami krosnelę, visada patikrinkite, ar sukamasis padėklas gali laisvai sukstis. Būkite atsargūs ir nepajudinkite sukamojo padėklo, kai įdedate arba išimate kitus priedus.

FUNKCIJOS

6th „6TH SENSE“

Ši funkcija automatiškai parenka tinkamiausią gaminimo būdą ruošiant bet kokį maistą.

PAKARTOTINIS PAŠILDYMAS

Tinka pakartotinai pašildyti jau paruoštą sušaldytą, atvėsintą arba kambario temperatūros maistą. Krosnelė automatiškai parinks nustatymus, kuriuos naudojant galima pasiekti puikių rezultatų per trumpą laiką. Sudėkite maistą į lėkštę arba indą, kurį galima saugiai naudoti mikrobangų krosnelėje.

	MAISTAS	SVORIS (g)
1	MAISTAS LĖKŠTĖJE	250 - 500
2*	ŠALDYTA LAZANIJA	250 - 500
3	PIENAS / VANDUO	100 - 500
4	SRIUBA	200 - 800

GAMINIMAS

Galite greitai ruošti maistą ir pasiekti optimalių rezultatų. Naudokite karščiui atsparų indą, kurį galima naudoti mikrobangų krosnelėje.

	MAISTAS	SVORIS (g)
1	KEPTAS VIŠČIUKAS	800 - 1500
2	BULVIŲ APKEPAS	200 - 1000
3	IDARYTOS DARŽOVĖS	200 - 800
4	KIAULIENOS ŠONKAULIAI	200 - 800
5	PLAKTA KIAUŠ.	100 - 500
6	SPRAGĖSIAI	90

CRISP

Tinka greitai pašildyti ir gaminti sušaldytą maistą norint, kad patiekalas pasidengtų traškia plutele. Pasirinkę šią funkciją, naudokite tik specialią pridėdamą skrudinimo lėkštę. Paraginus, apverskite maistą.

	MAISTAS	SVORIS (g)
1*	PICA [ŠALDYTA]	200 - 800
2	MĖSOS PAPLOTĖLIAI	200 - 600
3*	KEPTOS BULVĖS [ŠALDYTOS]	200 - 500
4*	VIŠTIENOS GAB. [ŠALDYTI]	100 - 500
5*	ŽUVIES PIRŠTELIAI [ŠALDYTI]	100 - 500

Būtini priedai: Skrudinimo lėkštė, skrudinimo lėkštės rankena

Hydro Self Clean

Šio specialaus valymo ciklo metu išsiskiriantys garai lengvai pašalina nešvarumus ir maisto likučius.

Supilkite puodelį geriamojo vandens į mikrobangų krosnelėje tinkamą naudoti indą ir įjunkite funkciją.

MIKROBANGOS

Naudojama greitai pagaminti ir pašildyti maistą ar gėrimus.

GALIA (W)	REKOMENDUOJAMA
1000	Gėrimų arba kito maisto, kuriame yra didelis kiekis vandens, pakartotinis pašildymas.
800	Daržovių gaminimas.
650	Mėsos ir žuvies gaminimas.
500	Padažų su mėsa arba padažų, kurių sudėtyje yra sūrio ar kiaušinių, gamyba. Pyragų su mėsos įdaru ar makaronų apkepų apkepinimas.
350	Lėtas gaminimas. Puikiai tinka išlydyti sviestą ar šokoladą.
160	Užšaldyto maisto atitirpinimas arba sviesto ir sūrio minkštėjimas.
90	Ledų suminkštėjimas.

VEIKSMAS	MAISTAS	GALIA (W)	TRUKMĖ (min.)
Pakartotinis pašildymas	2 puodeliai	1000	1-2
Pakartotinis pašildymas	Bulvių košė (1 kg)	1000	9 - 11
Atitirpinimas	Mėsos faršas (500 g)	160	13 - 14
Gaminimas	Biskvitinis pyragas	800	6 - 7
Gaminimas	Kiaušininis kremas	650	11 - 12
Gaminimas	Mėsos maltinis	800	18 - 20

CRISP

Ši funkcija leidžia tolygiai apskrudinti patiekalą iki rudumo ir iš viršaus, ir iš apačios. Pasirinkus šią funkciją, reikia naudoti skrudinimo lėkštę.

MAISTAS	TRUKMĖ (min.)
Mielinis pyragas	7 - 10
Mėsainis	8 - 10 *

* Praėjus pusei gaminimo laiko maistą apverskite.

Būtini priedai: skrudinimo lėkštė, skrudinimo lėkštės rankena

ATITIRPINIMAS

Galite greitai atitirpdyti įvairius maisto produktus – juos tereikia pasverti. Maistą reikia sudėti tiesiai ant stiklinio besisukančio padėklo, išskyrus skirtingai skrudinamos duonos atitirpinimą. Paraginus, apverskite maistą.

SKRUDINTOS DUONOS ATŠILDYMAS

Naudodamiesi šia išskirtine funkcija atitirpinsite užšaldytą duoną. Apjungus atitirpinimo („Defrost“) ir skrudinimo („Crisp“) technologijas, jūsų duona bus tokio skonio ir pojūčio, tarsi būtų ką tik iškepta.

Naudokite šią funkciją, norėdami greitai atitirpinti ir pašildyti užšaldytas bandeles, bagetus ir kruasanus. Skrudinimo lėkštę reikia naudoti kartu su šia funkcija, tiesiogiai padėjus ant grotelių lentynos.

MAISTAS	SVORIS (g)
 ATITIRPINIMAS NUSTATYTU LAIKU	-
 MĖSA	100 - 2000
 PAUKŠTIENA	100 - 2500
 ŽUVIS	100 - 1500
 SKRUDINTOS DUONOS ATŠILDYMAS	50 - 500



GRILL + MB

Greitai paruoškite maistą ir apkepėles naudodami mikrobangų ir kepinimo funkcijas kartu.

MAISTAS	GALIA (W)	TRUKMĖ (min.)
Bulvių apkepas	650	20 - 22
Kepta vištiena	650	40 - 45

Rekomenduojami priedai: Vielinės grotelės



GRILL

Ši funkcija leidžia tolygiai apskrudinti patiekalą iki rudumo ir iš viršaus, ir iš apačios. Pasirinkus šią funkciją, reikia naudoti skrudinimo lėkštę.

MAISTAS	TRUKMĖ (min.)
Mielinis pyragas	7 - 10
Mėsainis	8 - 10 *

* Praėjus pusei gamavimo laiko maistą apverskite.

Būtinai priedai: Vielinės grotelės

NAUDOJIMAS PIRMA KARTĄ

. LAIKO NUSTATYMAS

Pirmą kartą įjungus krosnelę, jums reikės nustatyti laiką.



Mirksės du valandoms skirti skaitmenys. Pasukdami rankenėlę nustatykite valandą, tada patvirtinkite paspausdami .





Pradės mirksėti du minučių skaitmenys. Sukdami rankenėlę nustatykite minutes ir spustelėkite , kad patvirtintumėte.

Pastaba: Jei vėliau norėsite pakeisti laiko nustatymus, nuspauskite ir apie vieną sekundę palaikykite , kai orkaitė yra išjungta, tada pakartokite anksčiau aprašytus veiksmus. atsinaujinus elektros tiekimui, gali tekti nustatyti laiką dar kartą.

KASDIENIS NAUDOJIMAS

1. PASIRINKITE FUNKCIJĄ

Kai orkaitė išjungta, tik laikas rodomas ekrane. Nuspauskite ir palaikykite , kad įjungtumėte orkaitę. Sukite rankenėlę ir kairėje ekrano pusėje peržiūrėkite galimas pagrindines funkcijas. Pasirinkite vieną ir paspauskite .



Jei norite pasirinkti papildomą funkciją (kai tai įmanoma), pasirinkite pagrindinę funkciją ir paspauskite , kad patvirtintumėte ir pereitumėte į funkcijos meniu.



Sukite rankenėlę ir dešinėje ekrano pusėje pasirinkite iš galimų papildomų funkcijų, o tada paspauskite , kad patvirtintumėte.



2. NUSTATYKITE FUNKCIJĄ

. „6TH SENSE“ / ATITIRPINIMAS

MAISTO KLASĖ

Po to, kai pasirinksite vieną automatinę funkciją, turėsite pasirinkti ruošiamo maisto kategoriją.





Kai piktograma  mirksi, sukdami rankenėlę pasirinkite reikiamą kategoriją ir paspausdami  patvirtinkite.

SVORIS

Kad pasiektumėte geriausių rezultatų, „6th Sense“ (ir „Jet Defrost“) pasirinkdami iš numatytųjų nustatymų turėtumėte įvesti maisto svorį: krosnelė apskaičiuos reikiamą funkcijos veikimo laiką pagal kiekvieną maisto kategoriją.



Kai ekrane atsiranda numatytasis nustatymas ir piktograma  mirksi, pasukdami rankenėlę nustatykite svorį ir paspausdami  patvirtinkite.



. NEAUTOMATINĖS FUNKCIJOS

Pasirinkę reikiamą funkciją, galite pakeisti jos nustatymus.

Ekrane pasirodys nustatymai, kuriuos galima keisti eilės tvarka.

MIKROBANGŲ GALINGUMAS







Kai ekrane ima mirksėti  piktograma, rankenėlę sureguliuokite galios nustatymus, paspauskite  ir patvirtinkite, o tada pakeiskite kitus nustatymus (jei įmanoma).

Pastaba: Jei funkcija aktyvi, galią galite pakeisti paspausdami , kad pasiektumėte nustatymų meniu, tada pasukite rankenėlę ir pakeiskite nustatymą.

TRUKMĖ





Kai ekrane mirksi  piktograma, naudodamiesi reguliavimo rankenėle nustatykite reikiamą gaminimo laiko trukmę, tada paspausdami  patvirtinkite arba paspauskite , kad patvirtintumėte ir įjungtumėte funkciją.

Pastaba: Ruošdami maistą gaminimo laiką galite reguliuoti pasukdami rankenėlę; kiekvieną kartą, kai paspaudžiate , gaminimo laikas pailgėja 30 sekundžių.

3. ĮJUNKITE FUNKCIJĄ

Pritaikę reikiamus nustatymus, paspauskite  ir suaktyvinkite funkciją.

Kiekvieną kartą, kai nuspaudžiamas mygtukas , gaminimo laikas pratęsiamas po 30 sek.

Pastaba: Jei norite pristabdyti šiuo metu aktyvią funkciją, bet kuriuo metu galite paspausti .

. JET START

Jei krosnelė išjungta, galite paspausti  ir įjungti gaminimą mikrobangomis didžiausia galia (1000 W) 30 sek.

. APSAUGINIS UŽRAKTAS

Siekiant išvengti atsitiktinio krosnelės įjungimo, ši funkcija įjungiamą automatiškai.



Atidarykite ir uždarykite dureles, tada paspauskite  ir įjunkite funkciją.

4. PRISTABDYMAS

Jei norite pristabdyti veikiančią funkciją ir pamaišyti ar apversti maistą, tiesiog atidarykite dureles.

Norėdami tęsti gaminimą, uždarykite dureles ir paspauskite .

AUTOMATINIS PRISTABDYMAS

(MAISTO APVERTIMAS ARBA MAIŠYMAS)

Tam tikros funkcijos bus pristabdytos, kad galėtumėte maistą apversti arba išmaišyti.



Kai krosnelė sustabdo maisto ruošimą, atidarykite dureles ir atlikite veiksmą, kurį esate raginami atlikti prieš pakartotinai uždarant dureles, tada paspauskite  ir tęskite gaminimą.

5. GAMINIMO PABAIGA

Pasigirs garso signalas, o ekrane bus rodoma, kad gaminimas baigtas.



Jei norite pratęsti gaminimo laiką nekeisdami nustatymų, sukite rankenėlę ir nustatykite naują gaminimo laiką bei paspauskite .

. MYGTUKŲ UŽRAKTAS

Jei norite užrakinti mygtukus, paspauskite ir mažiausiai penkias sekundes palaikykite .



Pakartokite šį veiksmą, kai norėsite mygtukus atrakinti.

Pastaba: Mygtukų užraktą galima suaktyvinti ir gaminimo metu. Saugumo sumetimais orkaitę galima išjungti bet kada palaikius nuspaustą mygtuką .

VALYMAS

Prieš vykdydami priežiūros arba valymo darbus, įsitikinkite, kad prietaisas atvėso.

Niekada nenaudokite valymo garais įrangos. Valydami nenaudokite abrazyvių šveitiklių arba abrazyvių / ėsdinančių valymo priemonių; jos gali pažeisti prietaiso paviršius.

IŠORINIAI IR VIDINIAI PAVIRŠIAI

- Paviršius valykite drėgna mikropluošto šluoste. Jei paviršiai labai nešvarūs, užlašinkite kelis lašus neutralaus pH ploviklio. Nušluostykite sausa šluoste.
- Durelių stiklą valykite tinkamu skystu plovikliu.
- Reguliariai arba kai yra daug tiškalių, išimkite sukamąjį padėklą bei jo atramą ir išvalykite krosnelės kameros dugną, kad pašalintumėte visus maisto likučius.
- Keptuvo valyti nereikia, nes dėl intensyvaus karščio nešvarumai sudega. Naudokite šią funkciją reguliariai.

PRIEDAI

Visus priedus, išskyrus skrudinimo lėkštę, galima plauti indaplovėje.

Skrudinimo lėkštę reikia plauti vandenyje su švelnaus poveikio plovikliu. Įsisenėjusius nešvarumus galima patrinti šluoste. Prieš valant palaukite, kol atvės skrudinimo lėkštė.

TRIKČIŲ ŠALINIMAS

Problema	Galima priežastis	Sprendimas
Orkaitė neveikia.	Netiekiamas maitinimas. Išjunkite iš elektros tinklo.	Patikrinkite, ar tinkle yra elektros energijos ir ar orkaitei prijungtas elektros maitinimas. Krosnelę išjunkite, vėl įjunkite ir patikrinkite, ar triktis nepašalinta.
Iš krosnelės sklinda garsas, net kai ji išjungta.	Veikia ventiliatorius.	Atidarykite dureles, palaikykite ir palaukite, kol bus baigtas aušinimo procesas.
Ekrane parodoma raidė „F“ su skaičiais.	Programinės įrangos gedimas.	Kreipkitės į skambučių centrą ir nurodykite numerį, rodomą po raidės „F“.

Politiką, standartinę dokumentaciją ir papildomą informaciją galite rasti atlikdami toliau nurodytus veiksmus:

- QR kodo ant produkto naudojimas
- Apsilankę mūsų svetainėje adresu docs.hotpoint.eu
- Arba **kreipdamiesi į techninės priežiūros centrą** (žr. telefono numerius garantijos lankstinuke). Kreipiantis į techninės priežiūros centrą būtina pateikti gaminio duomenų plokštelėje nurodytus kodus.



**DZIĘKUJEMY ZA ZAKUP PRODUKTU WHIRLPOOL**

W celu uzyskania kompleksowej pomocy prosimy zarejestrować swoje urządzenie na stronie www.whirlpool.eu/register

W CELU UZYSKANIA SZCZEGÓŁOWYCH INFORMACJI, NALEŻY ZESKANOWAĆ KOD QR NA URZĄDZENIU

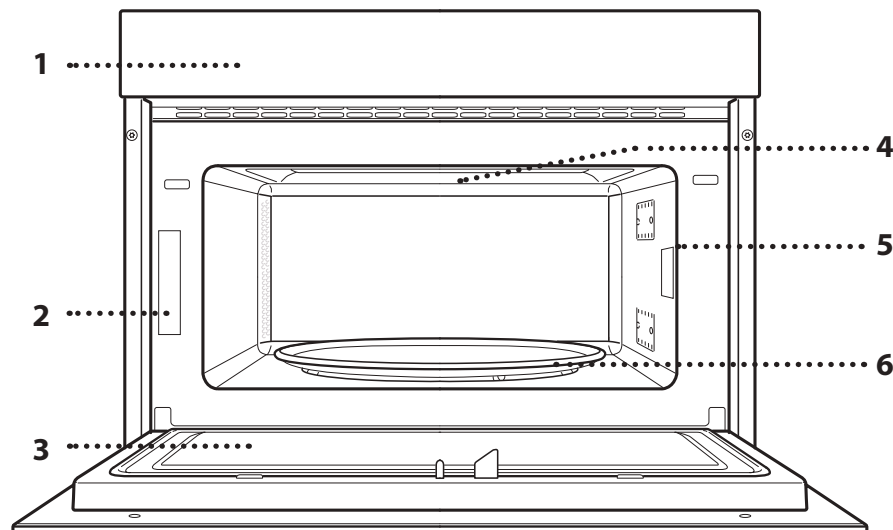

Przed użyciem urządzenia należy uważnie przeczytać instrukcje bezpieczeństwa.

OPIS PRODUKTU

1. Panel sterowania
2. Tabliczka znamionowa (nie usuwać)
3. Drzwiczki
4. Grzałka górna/grill
5. Oświetlenie
6. Talerz obrotowy

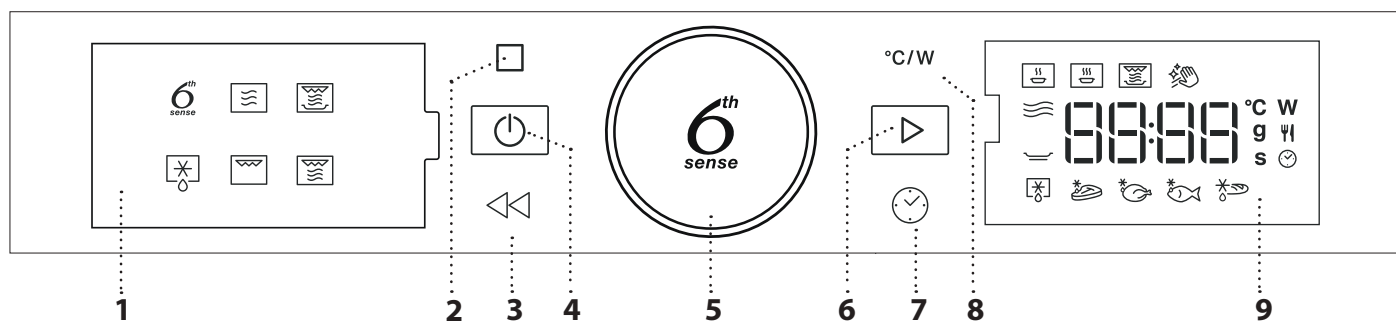
OPIS PANELU STEROWANIA**1. WYŚWIETLACZ Z LEWEJ STRONY****2. PAUZA**

Do wstrzymania cyklu gotowania.

3. POWRÓT

Aby wrócić do poprzedniego ekranu.

4. WŁĄCZANIE/WYŁĄCZANIE (ON/OFF)

Do włączania i wyłączania kuchenki oraz do wyłączania aktywnych funkcji w dowolnym momencie.

5. POKRĘTŁO/PRZYCIISK FUNKCJI 6th SENSE

Służy do wyboru funkcji i regulacji wszystkich parametrów gotowania. Nacisnąć, aby wybrać, dokonać ustawień, uzyskać dostęp do funkcji oraz parametrów, potwierdzić je oraz rozpocząć program gotowania.

6. ROZPOCZNIJ

Aby wybierać funkcje i potwierdzać ustawienia.

7. GODZINA

Aby ustawić godzinę lub określić czas gotowania.

8. ZASILANIE

Do ustawienia mocy kuchenki mikrofalowej.

9. WYŚWIETLACZ Z PRAWEJ STRONY

AKCESORIA

TALERZ OBROTOWY

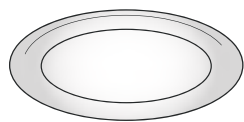

Umieszczony na podstawce, szklany talerz obrotowy może być używany do wszystkich metod gotowania.

Pojemniki i naczynia należy stawiać

na talerzu obrotowym.

PODSTAWKA POD TALERZ OBROTOWY

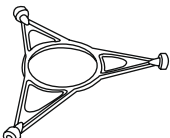

Podstawki należy używać tylko ze szklanym talerzem obrotowym.

Na podstawce nie należy umieszczać innych akcesoriów.

RUSZT

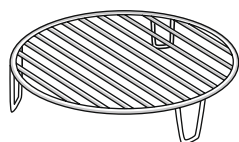

Pozwala umieścić potrawę bliżej grilla, ułatwiając jej doskonałe przypieczenie.

Umieścić ruszt na talerzu obrotowym, upewniając się, że nie

styka się z innymi powierzchniami.

Liczba i rodzaj akcesoriów może różnić się w zależności od zakupionego modelu.

Aksesoria dodatkowe, które nie są dołączone do zestawu,

Na rynku dostępnych jest wiele akcesoriów. Przed zakupem należy upewnić się, czy dane akcesoria nadają się do użycia w kuchence mikrofalowej i czy są odporne na działanie temperatur panujących w jej komorze.

Podczas gotowania przy użyciu mikrofal nie wolno używać metalowych pojemników na jedzenie lub napoje.

TALERZ CRISP

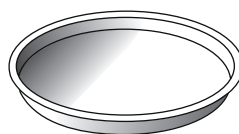

Może być używany tylko z wybranymi funkcjami.

Talerz Crisp musi być zawsze umieszczany na środku szklanego talerza obrotowego i, kiedy jest

pusty, może zostać podgrzany przy użyciu specjalnej funkcji przeznaczonej tylko do tego celu. Umieścić potrawę bezpośrednio na talerzu Crisp.

UCHWYT DO TALERZA CRISP

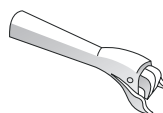

Służy do wyjmowania gorącego talerza Crisp z kuchenki.

można zakupić oddzielnie w punkcie serwisu posprzedażnego.

Należy zawsze upewnić się, że potrawy i akcesoria nie stykają się z wewnętrznymi ściankami kuchenki.

Przed uruchomieniem kuchenki należy zawsze sprawdzić, czy talerz obrotowy może się swobodnie obracać. Przy wkładaniu lub wyjmowaniu naczyń należy uważać, aby talerz obrotowy nie wypadł ze swojego położenia.

FUNKCJE

6th sense 6TH SENSE

Te funkcje automatycznie wybierają najlepszą metodę przyrządzania wszystkich rodzajów potraw.

ODGRZEWANIE

Służy do odgrzewania gotowych potraw – zamrożonych lub w temperaturze pokojowej. Urządzenie automatycznie oblicza wartości ustawień potrzebne do osiągnięcia najlepszych możliwych rezultatów w jak najkrótszym czasie. Potrawę należy umieścić na żaroodpornym talerzu lub naczyniu przeznaczonym do kuchenek mikrofalowych.

	POTRAWA	WAGA (g)
	DANIE NA TALERZU	250 - 500
	MROŻ. LASAGNE	250 - 500
	MLEKO/WODA	100 - 500
	ZUP A	200 - 800

GOTOWANIE

Do szybkiego gotowania potraw z uzyskaniem optymalnych rezultatów. Użyć żaroodpornego naczynia dostosowanego do kuchenek mikrofalowych.

	POTRAWA	WAGA (g)
	PIECZONY KURCZAK	800 - 1500
	ZAPIEKANKA ZIEMNIACZANA	200 - 1000
	WARZYWA FASZEROWANE	200 - 800
	ŻEBERKA WIEPRZOWE	200 - 800
	JAJECZNICA	100 - 500
	POPCORN	90

CRISP

Do szybkiego podgrzewania i zapiekania mrożonych potraw, aby zapewnić złocisty, chrupiący wierzch potrawy. Do tej funkcji należy używać wyłącznie talerza Crisp dostarczonego w zestawie. Po pojawieniu się odpowiedniego komunikatu obrócić potrawę na drugą stronę.

	POTRAWA	WAGA (g)
	PIZZA [MROŻONA]	200 - 800
	KOTLETY MIELONE	200 - 600
	ZIEMNIAKI PIECZONE [MROŻONE]	200 - 500
	NUGGETSY Z KURCZAKA [MROŻONE]	100 - 500
	PALUSZKI RYBNE [MROŻONE]	100 - 500

Wymagane akcesoria: talerz Crisp, uchwyt do talerza Crisp

Samoczyszczenie

Działanie pary wodnej uwalnianej podczas tego specjalnego cyklu czyszczenia pozwala z łatwością usunąć brud i resztki jedzenia. Nalać filizankę wody pitnej do pojemnika odpornego na działanie mikrofal i włączyć funkcję.

MIKROFALE

Służy do szybkiego gotowania oraz podgrzewania potraw lub napojów.

MOC (W)	ZALECENIA
1000	Szybkie podgrzewanie napojów lub potraw o dużej zawartości wody.
800	Gotowanie warzyw.
650	Gotowanie mięsa i ryb.
500	Gotowanie sosów mięsnych lub sosów zawierających ser lub jaja. Dopekanie tart mięsnych lub zapiekanych makaronów.
350	Powolne, delikatne gotowanie. Doskonale do rozpuszczania masła lub czekolady.
160	Rozmrażanie mrożonych owoców lub zmiękczenie masła i sera.
90	Zmiękczenie lodów.

DZIAŁANIE	POTRAWA	MOC (W)	CZAS TRWANIA (min.)
Odgrzewanie	2 szklanki	1000	1 - 2
Odgrzewanie	Ziemniaki tłuczone (1 kg)	1000	9 - 11
Rozmrażanie	Mięso mielone (500 g)	160	13 - 14
Gotowanie	Biszkopt	800	6 - 7
Gotowanie	Krem waniliowy	650	11 - 12
Gotowanie	Pieczeń rzymska	800	18 - 20

CRISP

Umożliwia idealnie przyrumienienie potrawy zarówno z wierzchu, jak i od spodu. Tej funkcji można używać tylko ze specjalnym talerzem Crisp.

POTRAWA	CZAS TRWANIA (min.)
Ciasto drożdżowe	7 - 10
Hamburger	8 - 10 *

* Obrócić potrawę w połowie czasu gotowania.

Wymagane akcesoria: Talerz Crisp, uchwyt do talerza Crisp

ROZMRAŻANIE

Do szybkiego rozmrażania różnych rodzajów żywności, na podstawie określenia ich wagi. Potrawy powinny być umieszczone bezpośrednio na szklanym talerzu obrotowym, z wyłączeniem funkcji rozmrażania chrupkiego chleba. Po pojawieniu się odpowiedniego komunikatu obrócić potrawę na drugą stronę.

ROZMRAŻANIE CHRUPKIEGO CHLEBA

Ta wyjątkowa funkcja pozwala na rozmrażanie zamrożonego chleba. Dzięki połączeniu technologii Defrost i Crisp, Twój chleb będzie miał taki smak i zapach, jakby był świeżo upieczony.

Funkcja ta służy do szybkiego rozmrażania i podgrzewania zamrożonych bułek, bagietek i rogalików. Talerz Crisp należy używać w połączeniu z tą funkcją, umieszczając go bezpośrednio na ruszcie.

POTRAWA	WAGA (g)
 CZASOWE ODSZRANIANIE	-
 MIĘSO	100 - 2000
 DRÓB	100 - 2500
 RYBY	100 - 1500
 ROZMRAŻANIE CHRUPKIEGO CHLEBA	50 - 500

GRILL

Umożliwia idealnie przyrumienienie potrawy zarówno z wierzchu, jak i od spodu. Tej funkcji można używać tylko ze specjalnym talerzem Crisp.

POTRAWA	CZAS TRWANIA (min.)
Ciasto drożdżowe	7 - 10
Hamburger	8 - 10 *

* Obrócić potrawę w połowie czasu gotowania.

Wymagane akcesoria: Ruszt

PIERWSZE UŻYCIE

USTAWIANIE ZEGARA

Przy pierwszym włączeniu kuchenki konieczne będzie ustawienie czasu.



Zaczną migać dwie cyfry godzin: Obrócić pokrętkę, aby ustawić godzinę, a następnie nacisnąć , aby potwierdzić.





Dwie cyfry minut zaczną migać. Obrócić pokrętkę, aby wybrać minuty i wcisnąć , aby potwierdzić.

Uwaga: Aby zmienić ustawienie czasu później, wcisnąć i przytrzymać  przez co najmniej jedną sekundę przy wyłączonej kuchenke i powtórzyć kroki przedstawione powyżej.

W przypadku dłuższej przerwy w dostawie prądu może zająć potrzeba ponownego ustawienia czasu.

CODZIENNA EKSPLOATACJA

1. WYBIERANIE FUNKCJI

Gdy kuchenka jest wyłączona, na wyświetlaczu pokazywany jest tylko czas. Nacisnąć i przytrzymać , aby włączyć kuchenkę. Obrócić pokrętkę, aby wyświetlić główne funkcje dostępne na wyświetlaczu z lewej strony. Wybrać odpowiednią opcję i wcisnąć .



Aby wybrać funkcje podrzędne (jeżeli są dostępne), wybrać główną funkcję, a następnie nacisnąć , aby zatwierdzić i przejść do menu funkcji.

GRILL + MIKROFALE

Służy do szybkiego gotowania i zapiekania potraw, dzięki połączeniu funkcji mikrofal i grilla.

POTRAWA	MOC (W)	CZAS TRWANIA (min.)
Zapiekanka ziemniaczana	650	20 - 22
Pieczony kurczak	650	40 - 45

Zalecane akcesoria: Ruszt



Obrócić pokrętkę, wybierając jedną z funkcji podrzędnych, dostępnych na prawym wyświetlaczu, a następnie potwierdzić, naciskając .



2. USTAWIĆ FUNKCJĘ

. 6TH SENSE / ODMRAŻANIE

KATEGORIA POTRAWY

Podczas używania niektórych funkcji automatycznych, konieczne będzie wybranie kategorii przygotowywanej potrawy.





Gdy na ekranie miga ikona , należy obracając pokrętkę wybrać żadaną kategorię, a następnie potwierdzić naciskając .

WAGA

Aby uzyskać optymalne rezultaty, funkcja 6th Sense (i funkcja szybkie rozmrażanie – Jet Defrost) wymaga wprowadzenia wagi potrawy, którą należy wybrać w ustawieniach domyślnych: kuchenka obliczy właściwy czas trwania funkcji dla potrawy danej kategorii.



Gdy na wyświetlaczu pojawia się ustawienie domyślne i miga ikona , należy obrócić pokrętkę, ustawiając wagę potrawy a następnie potwierdzić, wciskając .



. FUNKCJE USTAWIANE RĘCZNIE

Po wybraniu żadanej funkcji istnieje możliwość zmiany jej ustawień.

Na wyświetlaczu będą pojawiać się ustawienia, które można kolejno zmieniać.

MOC MIKROFAL







Kiedy na wyświetlaczu miga ikona , obrócić pokrętkę, aby ustawić moc, a następnie nacisnąć , aby potwierdzić. Powtarzać te czynności, aby zmienić kolejne ustawienia (jeśli to możliwe).

Uwaga: Po włączeniu funkcji można zmienić moc poprzez naciśnięcie , aby uzyskać dostęp do ustawień menu, a następnie obrócić pokrętkę, aby zmienić ustawienie.

CZAS TRWANIA



Gdy na ekranie miga ikona , użyć pokrętki, aby ustawić właściwy czas gotowania i nacisnąć , aby potwierdzić lub nacisnąć , aby potwierdzić i włączyć funkcję.

Uwaga: Obracając pokrętkę, można wyregulować czas gotowania również wtedy, gdy proces gotowania już się rozpoczął; Każde kolejne naciśnięcie przycisku , wydłuża czas gotowania o 30 sekund.

3. WŁĄCZANIE FUNKCJI

Po zastosowaniu wymaganych ustawień nacisnąć , aby włączyć funkcję.

Za każdym razem, gdy przycisk  zostanie ponownie wciśnięty, czas gotowania zwiększy się o kolejne 30 sekund.

Uwaga: Aby wstrzymać wykonywanie bieżącej funkcji, w dowolnym momencie można nacisnąć .

. JET START

Kiedy kuchenka jest wyłączona, nacisnąć , aby na 30 sekund uruchomić pracę urządzenia z funkcją mikrofal z pełną mocą (1000 W).

. BLOKADA BEZPIECZEŃSTWA

Ta funkcja jest aktywowana automatycznie, aby zapobiec przypadkowemu włączeniu się kuchenki.



Otworzyć i zamknąć drzwiczki, a następnie nacisnąć , aby włączyć wybraną funkcję.

4. PAUZA

Aby zatrzymać aktywną funkcję, na przykład w celu wymieszania lub obrócenia potrawy na drugą stronę, należy po prostu otworzyć drzwiczki urządzenia.

Aby włączyć ją ponownie, zamknąć drzwiczki i nacisnąć .

AUTOMATYCZNE WSTRZYMANIE PRACY

(OBRACANIE LUB MIESZANIE PRODUKTU)

Wykonywanie niektórych funkcji automatycznych zostanie wstrzymane, aby umożliwić obrócenie lub zamieszanie potrawy.



Gdy kuchenka wstrzymuje gotowanie, należy otworzyć drzwiczki i wykonać czynności zgodnie z komunikatem na wyświetlaczu, a następnie ponownie zamknąć drzwiczki i nacisnąć , aby kontynuować gotowanie.

5. ZAKOŃCZENIE GOTOWANIA

Sygnal dźwiękowy i wskazanie na wyświetlaczu oznaczają, że pieczenie zostało zakończone.



Aby wydłużyć czas gotowania bez zmiany ustawień, ustawić nowy czas gotowania za pomocą pokrętki i nacisnąć .

. KEY LOCK

Aby zablokować przyciski, nacisnąć i przytrzymać  przez co najmniej 5 sekund.



Powtórzenie tej procedury spowoduje zdjęcie blokady klawiatury.

Uwaga: Blokada klawiatury może być także uruchomiona podczas gotowania. Ze względów bezpieczeństwa kuchenkę można w każdym momencie wyłączyć, naciskając i przytrzymując przycisk .

CZYSZCZENIE

Przed przystąpieniem do jakichkolwiek czynności serwisowych lub czyszczenia upewnić się, że urządzenie ostygło.

Nigdy nie używać urządzenia do czyszczenia parą. Nie stosować wełny szklanej, szorstkich gąbek lub ściernych/żrących środków do czyszczenia, ponieważ mogą one uszkodzić powierzchnie urządzenia.

POWIERZCHNIE WEWNĘTRZNE I ZEWNĘTRZNE

- Powierzchnie należy czyścić wilgotną ściereczką z mikrofibry. Jeśli są silnie zabrudzone, dodać kilka kropel detergentu o neutralnym pH. Wytrzeć do sucha ściereczką.
- Wyczyścić szybę drzwiczek odpowiednim płynem do mycia.
- Regularnie, a w szczególności po wylaniu się płynów, należy wyjmować talerz obrotowy oraz jego podstawkę i czyścić dno urządzenia, usuwając ewentualne resztki potraw.
- Grill nie wymaga czyszczenia, gdyż wysoka temperatura powoduje spalanie wszelkich zabrudzeń. Zaleca się regularne korzystanie z tej funkcji.

AKCESORIA

Wszystkie akcesoria, z wyjątkiem talerza Crisp, mogą być myte w zmywarkach.

Talerz Crisp należy myć w wodzie z łagodnym detergentem. Uporczywe zabrudzenia delikatnie zetrzeć ściereczką. Przed czyszczeniem talerza Crisp należy zawsze odczekać, aż ostygnie.

ROZWIĄZYWANIE PROBLEMÓW

Problem	Możliwa przyczyna	Rozwiązanie
Piekarnik nie działa.	Odcięcie zasilania. Urządzenie odłączone od zasilania.	Sprawdzić, czy działa zasilanie i czy urządzenie jest prawidłowo podłączone do sieci. Wyłączyć piekarnik i włączyć go ponownie, aby sprawdzić, czy usterka nie ustąpiła.
Piekarnik wydaje głośne dźwięki, nawet jeśli jest wyłączona.	Wentylator chłodzący jest włączony.	Otworzyć lub przytrzymać drzwiczki, lub odczekać, aż urządzenie zakończy proces chłodzenia.
Wyświetlacz pokazuje literę „F”, po której następuje liczba.	Błąd oprogramowania.	Należy skontaktować się z Centrum Obsługi Telefonicznej i podać numer następujący po literze „F”.

Zasady, standardową dokumentację oraz dodatkowe informacje o produkcie można znaleźć:

- korzystając z kodu QR na Państwa produkcie
- odwiedzając naszą stronę internetową docs.whirlpool.eu
- Ewentualnie można **skontaktować się z naszą obsługą posprzedażową** (patrz numer telefonu w książeczce gwarancyjnej). W przypadku kontaktu z naszą obsługą posprzedażową, prosimy podać kody z tabliczki znamionowej produktu.

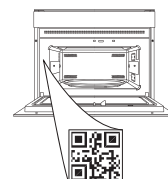

VĂ MULȚUMIM CĂ AȚI ACHIZIȚIONAT UN PRODUS WHIRLPOOL

Pentru a beneficia de servicii complete de asistență, vă rugăm să vă înregistrați produsul pe www.whirlpool.eu/register

SCANAȚI CODUL QR DE PE APARATUL DUMNEAVOASTRĂ PENTRU A OBȚINE MAI MULTE INFORMAȚII

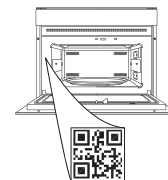

Înainte de a utiliza aparatul, citiți cu atenție instrucțiunile privind siguranța.

DESCRIEREA PRODUSULUI

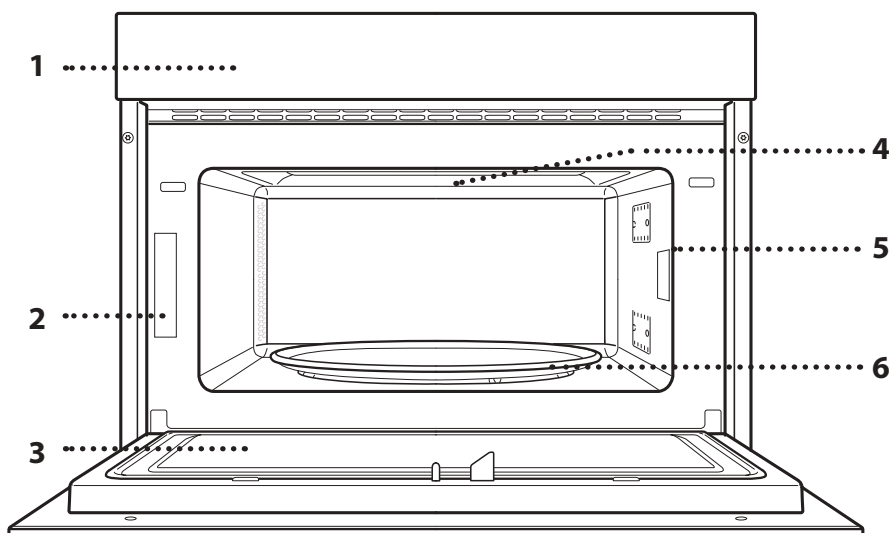

1. Panou de comandă
2. Plăcuță cu date de identificare (a nu se demonta)
3. Ușă
4. Rezistență superioară/grill
5. Lumină
6. Placa rotativă

DESCRIEREA PANOULUI DE COMANDĂ

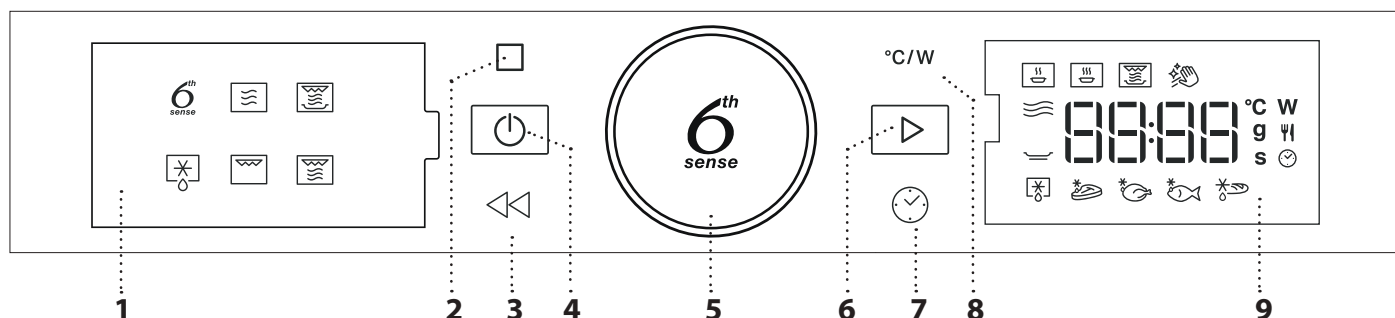

1. AFIȘAJUL DIN STÂNGA

2. PAUZĂ

Pentru a întrerupe un ciclu de preparare.

3. ÎNAPOI

Pentru revenirea la ecranul anterior.

4. PORNIRE/OPRIRE

Pentru pornirea și oprirea cuptorului, precum și pentru oprirea unei funcții active în orice moment.

5. SELECTOR ROTATIV / BUTON 6th SENSE

Rotiți pentru a naviga printre funcții și pentru a regla toți parametrii de preparare. Apăsati pentru a selecta, seta, accesa sau confirma funcții sau parametrii și, în cele din urmă, pentru a porni programul de preparare.

6. PORNIRE

Pentru activarea funcțiilor și pentru confirmarea setărilor.

7. ORĂ

Pentru setarea orei, precum și pentru setarea sau reglarea duratei de preparare.

8. PUTERE

Pentru a regla puterea microundelor.

9. AFIȘAJUL DIN DREAPTA

ACCESORII

PLACA ROTATIVĂ

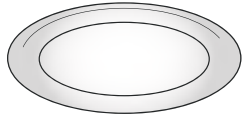

Placa rotativă din sticlă amplasată pe suportul său poate fi utilizată pentru toate metodele de preparare. Placa rotativă trebuie utilizată întotdeauna ca bază pentru alte recipiente sau accesorii.

SUPPORTUL PLĂCII ROTATIVE

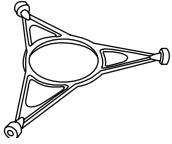

Suportul plăcii rotative din sticlă trebuie să fie utilizat doar pentru susținerea acesteia. Nu amplasați alte accesorii pe acest suport.

GRĂTAR DE SÂRMĂ

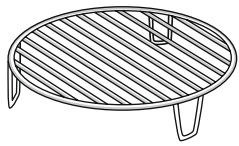

Acesta vă permite să amplasați alimentele mai aproape de grill, pentru o rumenire perfectă a preparatelor.

Amplasați grătarul de sârmă pe placa rotativă, având grijă ca acesta să nu intre în contact cu celelalte suprafețe.

Numărul și tipul de accesorii poate varia în funcție de modelul achiziționat.

Există mai multe accesorii disponibile pe piață. Înainte de a le achiziționa, asigurați-vă că acestea sunt adecvate pentru utilizarea în cuptoarele cu microunde și că sunt rezistente la temperaturile generate în interiorul cuptorului.

În cazul preparării cu microunde, nu trebuie utilizate recipiente metalice pentru alimente sau băuturi.

FARFURIA CRISP

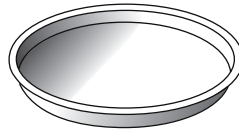

Numai pentru utilizare cu funcțiile desemnate.

Farfuria Crisp trebuie să fie amplasată întotdeauna în centrul plăcii rotative din sticlă și poate fi preîncălzită atunci când este goală, utilizându-se funcția specială exclusiv în acest scop. Amplasați alimentele direct pe farfuria Crisp.

MÂNERUL PENTRU FARFURIA CRISP

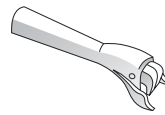

Util pentru scoaterea din cuptor a farfuriei Crisp fierbinți.

Alte accesorii care nu sunt furnizate pot fi achiziționate separat de la serviciul de asistență tehnică post-vânzare.

Asigurați-vă întotdeauna că alimentele și accesoriiile nu intră în contact cu pereții interiori ai cuptorului.

Înainte de punerea în funcțiune a cuptorului, verificați întotdeauna ca placa rotativă să se poată roti liberă. Aveți grijă să nu răsturnați placa rotativă atunci când introduceți sau scoateți alte accesorii.

FUNCȚII

6th SENSE

Aceste funcții selectează automat metoda de preparare optimă pentru toate tipurile de alimente.

REÎNCĂLZIRE

Pentru reîncălzirea alimentelor semipreparate care sunt congelate sau la temperatura camerei. Cuptorul calculează automat setările necesare pentru obținerea celor mai bune rezultate în cel mai scurt timp posibil. Amplasați alimentele pe o farfurie rezistentă la căldură și care se poate folosi în cuptorul cu microunde.

	ALIMENTE	GREUTATE (g)
1	ALIMENTE PUSE ÎN FARFURIE	250 - 500
2*	LASAGNA CONGELATĂ	250 - 500
3	LAPTE/APĂ	100 - 500
4	SUPĂ	200 - 800

COOK

Pentru prepararea rapidă a alimentelor și obținerea unor rezultate optime. Folosiți un recipient adecvat, rezistent la căldură, pentru utilizarea în cuptorul cu microunde.

	ALIMENTE	GREUTATE (g)
1	FRIPTURĂ DE PUI	800 - 1500
2	CARTOFI GRATINAȚI	200 - 1000
3	LEGUME UMLPUTE	200 - 800
4	COASTE DE PORC	200 - 800
5	OUĂ JUMĂRI	100 - 500
6	POPCORN	90

CRISP

Pentru reîncălzirea și prepararea rapidă a alimentelor congelate și pentru obținerea unei cruste aurii, crocante. Utilizați această funcție doar în combinație cu farfuria Crisp furnizată. Întoarceți alimentele atunci când vi se solicită acest lucru.

	ALIMENTE	GREUTATE (g)
1*	PIZZA [CONGELATĂ]	200 - 800
2	CHIFTELE DE BURGER	200 - 600
3*	CARTOFI PRĂJIȚI [CONGELAȚI]	200 - 500
4*	CROCHETE DE PUI [CONGELATE]	100 - 500
5*	CROCHETE DE PEȘTE [CONGELATE]	100 - 500

Accesorii necesare: farfurie Crisp, mânerul pentru farfuria Crisp

AUTOCURĂȚARE HIDROLICĂ

Acțiunea aburului eliberat în timpul acestui ciclul special de curățare permite murdăriei și resturilor

de alimente să fie îndepărtate cu ușurință. Turnați o cană de apă potabilă într-un recipient adecvat pentru microunde și activați funcția.

MICROUNDE

Pentru prepararea și reîncălzirea rapidă a alimentelor sau băuturilor.

PUTERE (W)	RECOMANDATĂ PENTRU
1000	Reîncălzirea rapidă a băuturilor sau altor alimente care au un conținut de apă ridicat.
800	Gătirea legumelor.
650	Prepararea cărnii și peștelui.
500	Prepararea sosurilor cu carne sau a sosurilor cu conținut de brânză sau ouă. Rumenirea plăcintelor cu carne sau a pastelor la cuptor.
350	Preparare lentă, delicată. Perfectă pentru topirea untului sau ciocolatei.
160	Decongelarea alimentelor congelate sau topirea untului și brânzeturilor.
90	Topirea înghețatei.

ACȚIUNE	ALIMENTE	PUTERE (W)	DURATĂ (min.)
Reîncălzire	2 cești	1000	1 - 2
Reîncălzire	Piure de cartofi (1 kg)	1000	9 - 11
Decongelare	Carne tocată (500 g)	160	13 - 14
Cook	Pandișpan	800	6 - 7
Cook	Cremă de ou	650	11 - 12
Cook	Ruladă de carne	800	18 - 20

CRISP

Pentru rumenirea perfectă a unui preparat, atât pe partea superioară, cât și pe partea inferioară. Această funcție trebuie să fie utilizată doar în combinație cu farfuria Crisp specială.

ALIMENTE	DURATĂ (min.)
Tort dospit	7 - 10
Hamburger	8 - 10 *

* Întoarceți alimentele la jumătatea duratei de preparare.



Accesorii necesare: Farfuria Crisp, mânerul pentru farfuria Crisp

DECONGELARE

Pentru decongelarea rapidă a diferitelor tipuri de alimente doar prin specificarea greutății acestora. Alimentele trebuie să fie amplasate direct pe platoul rotativ din sticlă, cu excepția utilizării funcției Decongelare pâine crocantă. Întoarceți alimentele atunci când vi se solicită acest lucru.

DECONGELARE PÂINE CROCANȚĂ

Această funcție exclusivă vă permite să decongeleți pâinea congelată. Combinând tehnologiile Decongelare și Crisp, pâinea va avea gustul și consistența unui preparat proaspăt copt. Utilizați această funcție pentru a decongela și încălzi rapid cornuri, baghete și croissante. Farfuria Crisp trebuie să fie utilizată în combinație cu această funcție, amplasată direct pe grătar.

ALIMENTE	GREUTATE (g)
 DECONGELARE CRONOMETRATĂ	—
 CARNE	100 - 2000
 CARNE DE PASĂRE	100 - 2500
 PEȘTE	100 - 1500
 CRISP BREAD DEFROST (DECONGELARE PÂINE CROCANTĂ)	50 - 500



GRILL

Pentru rumenirea perfectă a unui preparat, atât pe partea superioară, cât și pe partea inferioară. Această funcție trebuie să fie utilizată doar în combinație cu farfuria Crisp specială.

ALIMENTE	DURATĂ (min.)
Tort dospit	7 - 10
Hamburger	8 - 10 *

* Întoarceți alimentele la jumătatea duratei de preparare.

Accesorii necesare: Grătar de sârmă

GRILL+MICROUNDE

Pentru prepararea și gratinarea rapidă a alimentelor, combinați funcția de microunde cu funcțiile Grill.

ALIMENTE	PUTERE (W)	DURATĂ (min.)
Cartofi gratinați	650	20 - 22
Friptură de pui	650	40 - 45

Accesorii recomandate: Grătar de sârmă

PRIMA UTILIZARE

. SETAREA OREI

Va trebui să setați ora atunci când porniți cuptorul pentru prima dată.



Cele două cifre aferente orei vor începe să clipească. Rotiți butonul rotativ pentru a seta ora și apoi apăsați  pentru a confirma.





Cele două cifre pentru minute vor începe să clipească. Rotiți butonul rotativ pentru a seta minutele și apăsați  pentru a confirma.

Vă rugăm să rețineți următoarele: Pentru a modifica durata la un moment ulterior, apăsați și mențineți apăsat pe  timp de cel puțin o secundă în timp ce cuptorul este oprit și repetați etapele de mai sus.

După întreruperi îndelungate ale alimentării cu energie electrică, ar putea fi necesar să setați din nou ora.

UTILIZAREA ZILNICĂ

1. SELECȚAȚI O FUNCȚIE

Când cuptorul este oprit, numai ora este indicată pe afișaj. Apăsați și mențineți apăsat pe  pentru a porni cuptorul. Rotiți butonul rotativ pentru a vizualiza funcțiile principale disponibile pe afișajul din partea stângă. Selectați una dintre acestea și apăsați .



Pentru selectarea unei subfuncții (dacă este disponibilă), selectați funcția principală și apoi apăsați pe  pentru a confirma și accesați meniul funcției.



Rotiți butonul rotativ pentru a selecta dintre funcțiile secundare disponibile pe afișajul din partea dreaptă și apoi apăsați pe  pentru a confirma.

2. SETAREA UNEI FUNCȚII

. 6TH SENSE / DECONGELARE

CLASA DE ALIMENTE

Odată ce ați ales una dintre funcțiile automate, va trebui să selectați o categorie pentru alimentele pe care le preparați.



Atunci când pictograma **9** clipește, rotiți butonul rotativ pentru a selecta categoria necesară și apoi apăsați **9** pentru a confirma.

GREUTATE

Pentru a obține rezultate optime, funcția 6th Sense (și Jet Defrost) vă solicită să introduceți greutatea alimentelor, selectând dintre setările implicite: cuptorul va calcula durata de timp ideală pentru derularea funcției, în conformitate cu fiecare categorie de alimente.



Atunci când setarea implicită apare pe afișaj, iar pictograma **9** clipește, rotiți butonul rotativ pentru a seta greutatea și apoi apăsați pe **9** pentru a confirma.

. FUNCȚII MANUALE

După selectarea funcției dorite, puteți modifica setările acesteia. Pe afișaj vor fi prezentate secvențial setările care pot fi modificate.

PUTERE MICROUND



Atunci când pictograma **W** clipește pe afișaj, rotiți butonul rotativ pentru a regla nivelul de putere și apoi apăsați pe **W** pentru a confirma și continuați să modificați setările următoare (dacă este posibil).

Vă rugăm să rețineți următoarele: Odată ce funcția a fost activată, nivelul de putere poate fi modificat apăsând pe **W** pentru a accesa meniul de setări, apoi rotind butonul rotativ pentru a modifica setarea respectivă.

DURATĂ



Când pictograma **🕒** clipește pe afișaj, utilizați butonul rotativ pentru a seta durata de preparare dorită și apoi apăsați pe **🕒** pentru a confirma sau apăsați pe **▶** pentru a confirma și porni funcția.

Notă: În timpul procesului de preparare, puteți regla durata de preparare rotind butonul rotativ; la fiecare apăsare pe **▶**, durata de preparare crește cu 30 de secunde.

3. ACTIVAREA FUNCȚIEI

Odată aplicate setările necesare, apăsați pe **▶** pentru a activa funcția.

La fiecare reapăsare a butonului **▶**, durata de preparare este prelungită cu câte 30 de secunde.

Vă rugăm să rețineți următoarele: Puteți apăsa pe **⏏** în orice moment pentru a opri funcția care este activă în mod curent.

. JET START

Când cuptorul este oprit, puteți apăsa pe **▶** pentru a porni procesul de preparare cu funcția de microunde setată la putere maximă (1000 W) timp de 30 de secunde.

. BLOCAREA DE SIGURANȚĂ

Această funcție este activată automat pentru a se preveni pornirea accidentală a cuptorului.



Deschideți și închideți ușa, iar apoi apăsați pe **▶** pentru a porni funcția.

4. PAUZĂ

Pentru a întrerupe o funcție activă, de exemplu, pentru a amesteca sau întoarce alimentele, nu trebuie decât să deschideți ușa.

Pentru a o reporni, închideți ușa și apăsați pe **▶**.

ÎNTRERUPERE AUTOMATĂ

(ÎNTOARCEREA SAU AMESTECAREA ALIMENTELOR)

Anumite funcții se vor întrerupe pentru a vă permite să întoarceți sau să amestecați alimentele.



Odată ce cuptorul a întrerupt procesul de preparare, deschideți ușa și efectuați acțiunea solicitată înainte de a reînchide ușa, apoi apăsați pe **▶** pentru a continua procesul de preparare.

5. FINALIZAREA PREPARĂRII

Va fi emis un semnal sonor, iar pe afișaj se va indica faptul că prepararea a fost finalizată.



Pentru a prelungi durata de preparare fără modificarea setărilor, rotiți butonul rotativ pentru a seta o nouă durată de preparare și apăsați pe **▶**.

. BLOCAREA TASTELOR

Pentru a bloca tastatura, apăsați și mențineți apăsat pe **<<** timp de cel puțin 5 secunde.



Pentru a debloca tastatura, efectuați aceeași procedură.

Vă rugăm să rețineți următoarele: Blocarea tastelor poate fi activată în timp ce procesul de preparare este în deplină desfășurare. Din motive de siguranță, cuptorul poate fi oprit oricând apăsând și menținând apăsat pe **⏏**.

CURĂȚARE

Asigurați-vă că aparatul s-a răcit înainte de efectuarea oricăror activități de întreținere sau curățare.

Nu folosiți niciodată aparate de curățat cu aburi. Nu utilizați bureți de sârmă, bureți abrazivi sau produse de curățare abrazive/corozive, deoarece acestea ar putea deteriora suprafața aparatului.

SUPRAFEȚELE INTERIOARE ȘI EXTERIOARE

- Curățați suprafețele cu ajutorul unei lavete umede din microfibră. Dacă acestea sunt foarte murdare, adăugați câteva picături de detergent cu pH neutru. La final, ștergeți-le cu o lavetă uscată.
- Curățați sticla ușii folosind un detergent lichid adecvat.
- La intervale regulate sau în cazul vărsării de alimente sau lichide, scoateți placa rotativă și suportul acesteia pentru a curăța baza cuptorului, eliminând toate reziduurile de alimente.
- Grillul nu necesită curățare, deoarece căldura intensă arde toate reziduurile. Utilizați această funcție în mod regulat.

ACCESORII

Toate accesoriile pot fi spălate în mașina de spălat vase, cu excepția farfuriei Crisp. Farfuria Crisp trebuie să fie spălată într-o soluție de apă cu detergent neutru. Pentru depunerile persistente, frecați ușor cu o lavetă. Permiteți întotdeauna răcirea farfuriei Crisp înainte de a o curăța.

REMEDIEREA DEFECȚIUNILOR

Problemă	Cauză posibilă	Soluție
Cuptorul nu funcționează.	Pană de curent. Deconectare de la rețeaua electrică.	Asigurați-vă că nu este întrerupt curentul electric, iar cuptorul este conectat la rețeaua electrică. Opriti și reporniți cuptorul, pentru a verifica dacă defecțiunea persistă.
Cuptorul emite zgomote, chiar și când este oprit.	Ventilatorul de răcire este activ.	Deschideți ușa sau așteptați până când procesul de răcire este finalizat.
Pe afișaj apare litera „F” urmată de un număr.	Defecțiune de software.	Contactați centrul de asistență și indicați numărul după litera „F”.

Politicile, documentația standard și informații suplimentare despre produs pot fi găsite:

- Utilizarea codului QR în cazul produsului dumneavoastră
- Vizitând site-ul nostru web docs.whirlpool.eu
- Ca alternativă, **contactați serviciul nostru de asistență tehnică post-vânzare** (Consultați numărul de telefon din certificatul de garanție). Când contactați serviciul nostru de asistență tehnică post-vânzare, precizați codurile specificate pe plăcuța cu date de identificare a produsului dumneavoastră.





HVALA ŠTO STE KUPILI PROIZVOD KOMPANIJE WHIRLPOOL

Da biste dobili kompletniju podršku, registrujte svoj proizvod na adresi www.whirlpool.eu/register

SKENIRAJTE QR KÔD NA SVOM UREĐAJU DA BISTE DOBILI VIŠE INFORMACIJA



Pažljivo pročitajte bezbednosna uputstva pre upotrebe uređaja.

OPIS PROIZVODA

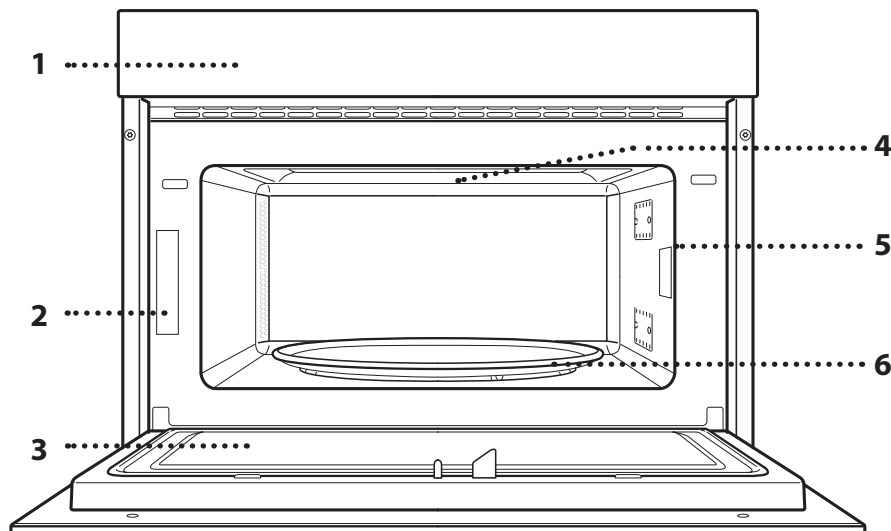

1. Kontrolna tabla
2. Pločica za identifikaciju (ne uklanjajte je)
3. Vrata
4. Gornji grejač / roštilj
5. Light (Svetlo)
6. Obrtna ploča

OPIS KONTROLNE TABLE

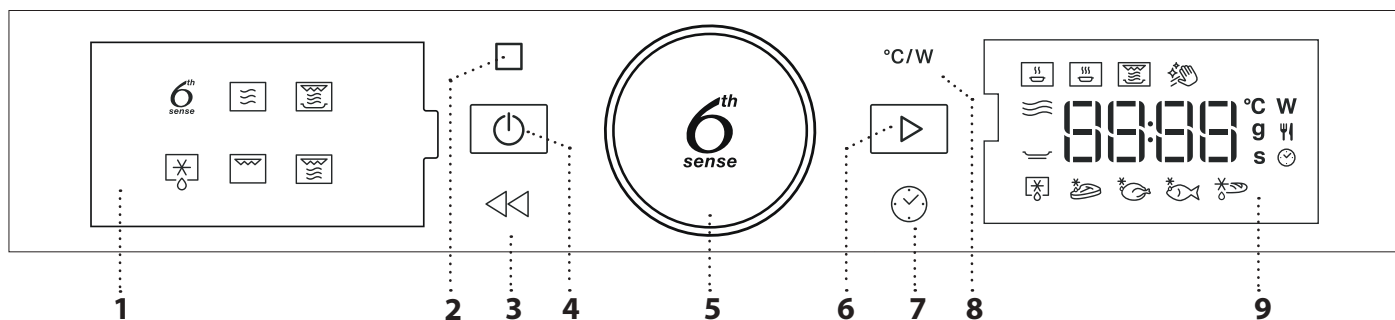

1. DISPLEJ SA LEVE STRANE

2. PAUZA

Za pauziranje ciklusa pripreme hrane.

3. NAZAD

Za povratak na prethodni ekran.

4. ON/OFF (UKLJUČENO/ ISKLJUČENO)

Za uključivanje i isključivanje pećnice ili za pauziranje ili prekid rada u bilo kom trenutku.

5. ROTACIONI PREKIDAČ/ 6th SENSE DUGME

Okrenite za navođenje kroz funkcije i podešavanje svih parametara za pripremanje hrane. Pritisnite da biste odabrali, postavili, pristupili ili potvrdili funkcije ili parametre i pokrenuli program pripreme hrane.

6. START

Za pokretanje funkcija i potvrđivanje vrednosti.

7. VREME

Za podešavanje vremena kao i za podešavanje ili prilagođavanje vremena pripreme hrane.

8. JAČINA

Za podešavanje snage mikrotalasa.

9. DISPLEJ SA DESNE STRANE

DODACI

OBRTNA PLOČA

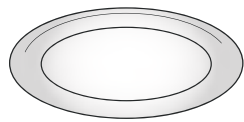

Kada je postavljena na svoje postolje, staklena obrtna ploča se može koristiti za sve načine pripreme hrane.

Obrtna ploča se uvek mora koristiti kao podloga za ostale posude i pribor.

NOSAČ OBRTNE PLOČE

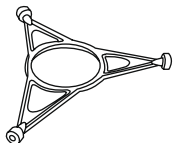

Nosač koristite samo za staklenu obrtnu ploču.

Ne stavljajte drugi pribor na nosač.

ŽIČANA REŠETKA

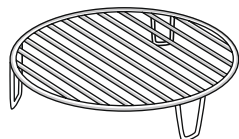

Omogućava vam da hranu stavite bliže roštilju, za savršeno zapečenu hranu.

Postavite žičanu rešetku na obrtnu ploču, vodeći računa da ne dolazi u

kontakt sa drugim površinama.

Količina i vrsta dodataka može se razlikovati u zavisnosti od kupljenog modela.

CRISP TANJIR

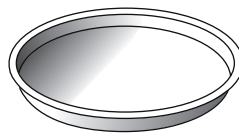

Samo za upotrebu sa određenim funkcijama.

Crisp tanjir se uvek mora postaviti na sredinu staklene obrtne ploče i može se prethodno zagrejati kada

je prazan, samo pomoću posebne funkcije za ovu svrhu. Stavite hranu direktno na Crisp tanjir (tanjir za stvaranje hrskave korice).

DRŠKA ZA CRISP TANJIR

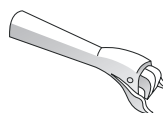

Korisna je pri uklanjanju Crisp tanjira iz pećnice.

Ostali dodaci koji nisu obezbeđeni mogu se kupiti odvojeno u postprodajnom servisu.

Na tržištu je dostupan razni dodatni pribor. Pre nego što kupovine, uverite se da je pogodan za upotrebu u mikrotalasnoj pećnici i otporan na temperaturu pećnice.

Metalne posude za hranu ili piće ne treba nikada koristiti za pripremu hrane u mikrotalasnoj pećnici.

Uvek vodite računa da hrana i pribor ne dođu u kontakt sa unutrašnjim zidovima pećnice.

Uvek proverite da li obrtna ploča može slobodno da se okreće pre puštanja pećnice u rad. Vodite računa da ne izmestite obrtnu ploču prilikom stavljanja ili uklanjanja drugog pribora.

FUNKCIJE

6th sense 6TH SENSE

Ove funkcije automatski biraju najbolji način pripreme za sve vrste hrane.

PODGREVANJE

Za podgrevanje gotove hrane koja je ili zamrznuta ili na sobnoj temperaturi. Pećnica automatski izračunava podešavanja potrebna za postizanje najboljih rezultata za najkraće vreme. Stavite hranu na tanjir ili posudu bezbednu za mikrotalasnu upotrebu i otpornu na toplotu.

	HRANA	TEŽINA (g)
1	OBROK NA TANJIRU	250–500
2*	ZAMRZNUTE LAZANJE	250–500
3	MLEKO/VODA	100–500
4	SUPA	200–800

PRIPREMANJE

Za brzu pripremu hrane i postizanje optimalnih rezultata. Koristite posudu otpornu na toplotu pogodnu za korišćenje u mikrotalasnoj pećnici.

	HRANA	TEŽINA (g)
1	PEČENA PILETINA	800 - 1500
2	GRATINIRANI KROMPIR	200 - 1000
3	PUNJENO POVRĆE	200–800
4	SVINJSKA REBRA	200–800
5	KAJGANA	100–500
6	POPCORN (KOKICE)	90

CRISP

Za brzo podgrevanje i pečenje zaleđene hrane i za postizanje zlatne boje i hrskavosti. Uz ovu funkciju upotrebljavajte samo priloženi „crisp tanjir“. Okrenite hranu kada je navedeno.

	HRANA	TEŽINA (g)
1*	PIZZA [ZAMRZNUTA]	200–800
2	BURGERI	200 – 600
3*	PRŽENI KROMPIRIĆI [ZAMRZNUTI]	200–500
4*	PILEĆI KOMADIĆI [ZAMRZNUTI]	100–500
5*	RIBLJI ŠTAPIĆI [ZAMRZNUTI]	100–500

Potreban pribor: Crisp tanjir, drška za crisp tanjir

Hidro samočišćenje

Dejstvo pare koja se otpušta tokom ovog posebnog ciklusa čišćenja omogućava lako uklanjanje

prilivštine i ostataka hrane. Sipajte šolju vode za piće u posudu otpornu na mikrotalasnu pećnicu i aktivirajte funkciju.

MIKROTALASI

Za brzu pripremu hrane ili podgrevanje hrane ili pića.

JAČINA (W)	PREPORUČENO ZA
1000	Brzo podgrevanje pića ili hrane sa visokim sadržajem vode.
800	Pripremanje povrća.
650	Pripremanje mesa i ribe.
500	Spremanje sosova sa mesom ili sosova sa sirom ili jajima. Da se zapeku pite sa mesom ili testenina.
350	Sporo, lagano kuvanje. Idealno za otapanje putera ili čokolade.
160	Odmrzavanje zamrznute hrane ili omekšavanje putera ili sira.
90	Omekšavanje sladoleda.

RADNJA	HRANA	JAČINA (W)	Trajanje (Min.)
Podgrevanje	2 šolje	1000	1–2
Podgrevanje	Krompir pire (1 kg)	1000	9 - 11
Odmrzavanje	Mleveno meso (500 g)	160	13–14
Pripremanje	Patišpanj	800	6–7
Pripremanje	Krem od jaja	650	11–12
Pripremanje	Mesna vekna	800	18–20

CRISP

Da se hrana savršeno zapeče i sa donje i sa gornje strane. Ova funkcija se može koristiti samo uz poseban Crisp tanjir.

HRANA	Trajanje (Min.)
Kolač sa kvascem	7–10
Hamburger	8–10 *

* Okrenite hranu na polovini procesa pripreme.

Potreban pribor: Crisp tanjir, drška za Crisp tanjir

ODMRZAVANJE

Kako biste brzo odmrzli različite namirnice samo navedite njihovu težinu. Hranu treba postaviti direktno na staklenu obrtnu ploču, osim za Crisp odmrzavanje hleba. Okrenite hranu kada je navedeno.

CRISP ODMRZAVANJE HLEBA

Ova ekskluzivna funkcija vam omogućava da odmrznete zamrznuti hleb. Kombinovanjem tehnologija Defrost (odmrzavanje) i Crisp, vaš hleb će imati ukus i ostavljati utisak kao da je sveže pečen.

Koristite ovu funkciju za brzo odmrzavanje i podgrevanje zamrznutih zemički, bageta i kroasana. Crisp tanjir mora da se koristi u kombinaciji sa ovom funkcijom, direktno postavljen na žičanu rešetku.

HRANA	TEŽINA (g)
 TAJMIRANO ODMRZAVANJE	-
 MESO	100 - 2000
 ŽIVINA	100 - 2500
 FISH (RIBA)	100 - 1500
 CRISP ODMRZAVANJE HLEBA	50 - 500



GRILL+MT

Za brzo kuvanje i gratiniranje hrane, uz kombinaciju grill funkcija i mikrotalasa.

HRANA	JACHINA (W)	Trajanje (Min.)
Gratinirani krompir	650	20-22
Pečena piletina	650	40 - 45

Preporučeni pribor: Žičana rešetka



GRILL

Da se hrana savršeno zapeče i sa donje i sa gornje strane. Ova funkcija se može koristiti samo uz poseban Crisp tanjir.

HRANA	Trajanje (Min.)
Kolač sa kvascem	7-10
Hamburger	8-10 *

* Okrenite hranu na polovini procesa pripreme.

Potreban pribor: Žičana rešetka

PRVA UPOTREBA

. PODEŠAVANJE VREMENA

Potrebno je da podesite vreme prilikom prvog uključivanja pećnice.



Počće da trepere dve brojke koje označavaju sate: Okrenite rotacioni prekidač da biste podesili sate, a zatim pritisnite  za potvrdu.





Dva broja koja označavaju minute će početi da trepere. Okrenite rotacioni prekidač da biste podesili minute i pritisnite  za potvrdu.

Obratite pažnju na sledeće: Da biste kasnije promenili vreme, pritisnite i zadržite  najmanje jednu sekundu dok je pećnica isključena i ponovite gorenavedene korake.

Može biti potrebno da ponovo podesite vreme nakon dužih prekida u napajanju električnom energijom.

SVAKODNEVNA UPOTREBA

1. IZABERITE FUNKCIJU

Kada je pećnica isključena, samo vreme se prikazuje na displeju. Pritisnite i zadržite  da biste uključili pećnicu. Okrenite rotacioni prekidač da biste pregledali glavne funkcije koje su dostupne na displeju sa leve strane. Odaberite jednu i pritisnite .



Da biste odabrali potfunkciju (gde je dostupno), izaberite glavnu funkciju, a zatim pritisnite  da biste potvrdili i prešli na meni sa funkcijama.



Okrenite rotacioni prekidač da biste izabrali dostupnu potfunkciju na displeju sa desne strane, a zatim pritisnite  za potvrdu.

2. PODEŠAVANJE FUNKCIJE

. 6TH SENSE / ODMRZAVANJE

KLASA HRANE

Kada odaberete neku od automatskih funkcija, potrebno je da odaberete kategoriju hrane koju pripremate.



Kada ikona treperi, okrenite rotacioni taster da izaberete željenu kategoriju, a zatim pritisnite za potvrdu.

TEŽINA

Za postizanje najboljih rezultata, 6th Sense (i Jet Defrost) zahtevaju da unesete težinu hrane, biranjem između podrazumevanih podešavanja: pećnica će izračunati idealno trajanje za datu funkciju za svaku kategoriju hrane.



Kada se podrazumevano podešavanje pojavi na ekranu i ikona treperi, okrenite rotacioni prekidač da podesite težinu, a zatim pritisnite da potvrdite.

. RUČNE FUNKCIJE

Nakon što ste odabrali željenu funkciju, možete izmeniti njena podešavanja.

Na ekranu će se pojaviti podešavanja koja se mogu pojedinačno menjati.

JAČINA MIKROTALASA



Kada ikona treperi na displeju, okrenite rotacioni prekidač da biste podesili jačinu, a zatim pritisnite da biste potvrdili i nastavili da menjate sledeća podešavanja (ako je moguće).

Obratite pažnju na sledeće: Kada se funkcija aktivira, jačina može da se promeni pritiskom na za pristupanje meniju sa podešavanjima, a zatim okretanjem rotacionog prekidača za promenu podešavanja.

TRAJANJE



Kada ikona treperi na displeju, pomoću rotacionog prekidača podesite željeno vreme pripreme hrane, a zatim pritisnite za potvrdu ili za funkciju potvrde i pokretanja.

Napomena: Tokom pripreme hrane, možete da podesite vreme pripreme hrane okretanjem rotacionog prekidača; svaki put kada pritisnete , vreme pripreme hrane se povećava za 30 sekundi.

3. AKTIVIRANJE FUNKCIJE

Kada primenite sva željena podešavanja, pritisnite da biste aktivirali funkciju.

Svaki put kada se taster ponovo pritisne, vreme pripreme hrane će se produžiti za dodatnih 30 sekundi.

Obratite pažnju na sledeće: Možete da pritisnete u svakom trenutku da biste zaustavili trenutno aktivnu funkciju.

. JET START

Kada je pećnica isključena, možete da pritisnete da aktivirate pripremu hrane uz funkciju mikrotalasa podešenu na maksimalnu jačinu (1000 W) na 30 sekundi.

. SIGURNOSNO ZAKLJUČAVANJE

Ova funkcija se automatski aktivira kako bi se sprečilo slučajno uključivanje pećnice.



Otvorite i zatvorite vrata, a zatim pritisnite da pokrenete funkciju.

4. PAUZA

Da pauzirate aktivnu funkciju, na primer kako biste promešali ili okrenuli hranu, jednostavno otvorite vrata. Za ponovo pokretanje, zatvorite vrata i pritisnite .

AUTOMATSKA PAUZA

(OKRENITE ILI PROMEŠAJTE HRANU)

Određene funkcije će pauzirati da bi vam omogućile da okrenete ili promešate hranu.



Kada se priprema hrane u pećnici pauzira, otvorite vrata i obavite radnju koja se od vas traži pre nego što ponovo zatvorite vrata i pritisnite da biste nastavili sa pripremom jela.

5. ZAVRŠETAK PRIPREME HRANE

Oglašiće se zvučni signal i na ekranu će se prikazati kada je hrana gotova.



Da biste produžili vreme pripreme hrane bez promene podešavanja, okrenite rotacioni prekidač da biste podesili novo vreme za pripremu hrane i pritisnite .

. ZAKLJUČAVANJE TASTERA

Da zaključate tastaturu, pritisnite i zadržite najmanje 5 sekundi.



Ovo ponovite da otključate tastaturu.

Obratite pažnju na sledeće: Zaključavanje tastera može takođe da se aktivira dok je priprema hrane u toku. Iz bezbednosnih razloga, pećnica može da se isključi u bilo kom trenutku pritiskom i zadržavanjem .

ČIŠĆENJE

Proverite da li se uređaj ohladio pre nego što započnete održavanje ili čišćenje.

Nikada ne koristite opremu za čišćenje parom . Ne koristite vunene žice, abrazivne sunđere ili abrazivna/korozivna sredstva za čišćenje, jer oni mogu da oštete površinu uređaja.

UNUTRAŠNJE I SPOLJAŠNJE POVRŠINE

- Površine čistite vlažnom krpom od mikrofibera. Ukoliko su veoma prljave, dodajte nekoliko kapi pH-neutralnog deterdženta. Na kraju obrišite suvom krpom.
- Staklo na vratima čistite odgovarajućim tečnim deterdžentom.
- U redovnim intervalima ili u slučaju prosipanja, uklonite obrtnu ploču i nosač kako biste očistili dno pećnice i uklonili sve ostatke hrane.
- Roštilj nije potrebno čistiti, jer intenzivna toplota sagoreva svu prljavštinu. Ovu funkciju redovno koristite.

DODACI

Sav pribor, osim Crisp tanjira, je bezbedan za korišćenje u mašini za pranje sudova.

Crisp tanjir treba čistiti u vodi sa blagim deterdžentom. Za upornu prljavštinu, nežno trljajte krpom. Uvek ostavite Crisp tanjir da se ohladi pre čišćenja.

OTKLANJANJE PROBLEMA

Problem	Mogući uzrok	Rešenje
Pećnica ne radi.	Nestanak struje. Isključenje iz električne mreže.	Proverite da li postoji dovod električne energije i da li je pećnica priključena na električnu mrežu. Isključite pećnicu i ponovo je uključite kako biste proverili da li je kvar i dalje prisutan.
Pećnica proizvodi zvuk čak i kada je isključena.	Ventilator za hlađenje radi.	Otvorite vrata ili sačekajte da se završi proces hlađenja.
Na displeju se prikazuje slovo „F“ uz broj.	Softverska greška.	Obratite se centru za podršku i navedite broj napisan nakon slova „F“.

Smernice, standardna dokumentacija i dodatne informacije o proizvodu se mogu naći:

- Korišćenje QR koda na proizvodu
- Sa naše internet stranice docs.whirlpool.eu
- Takođe, možete **kontaktirati naš postprodajni servis** (broj se nalazi u garantnoj knjižici).
Prilikom kontaktiranja našeg postprodajnog servisa, navedite šifru koja se nalazi na pločici za identifikaciju proizvoda.





ĎAKUJEME, ŽE STE SI KÚPILI VÝROBOK WHIRLPOOL

Aby sme vám mohli lepšie poskytovať pomoc, zaregistrujte svoj spotrebič na www.whirlpool.eu/register

VIAC INFORMÁCIÍ ZÍSKATE, AK OSKENUJETE QR KÓD NA VAŠOM SPOTREBIČI



Prv než spotrebič začnete používať, pozorne si prečítajte Bezpečnostné pokyny.

OPIS SPOTREBIČA

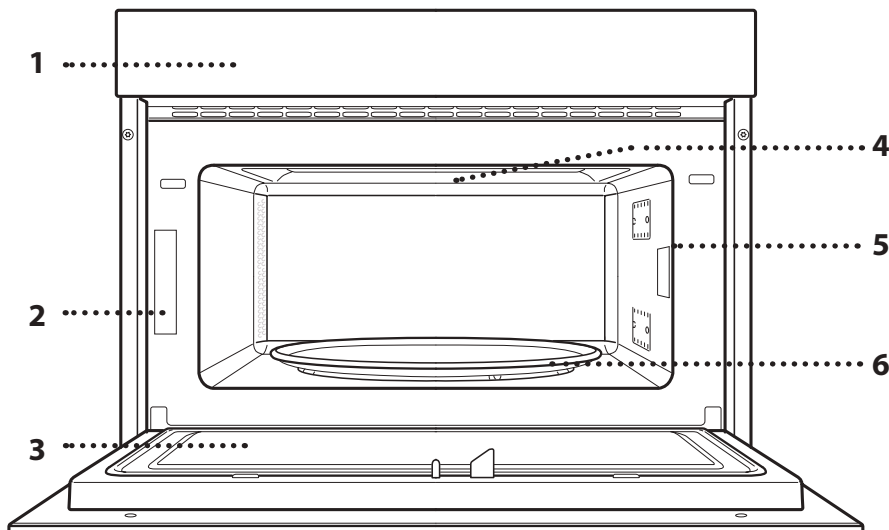

1. Ovládací panel
2. Výrobný štítok (neodstraňujte)
3. Dvierka
4. Horný ohrevný článok/gril
5. Svetlo
6. Otočný tanier

OPIS OVLÁDACIEHO PANELA

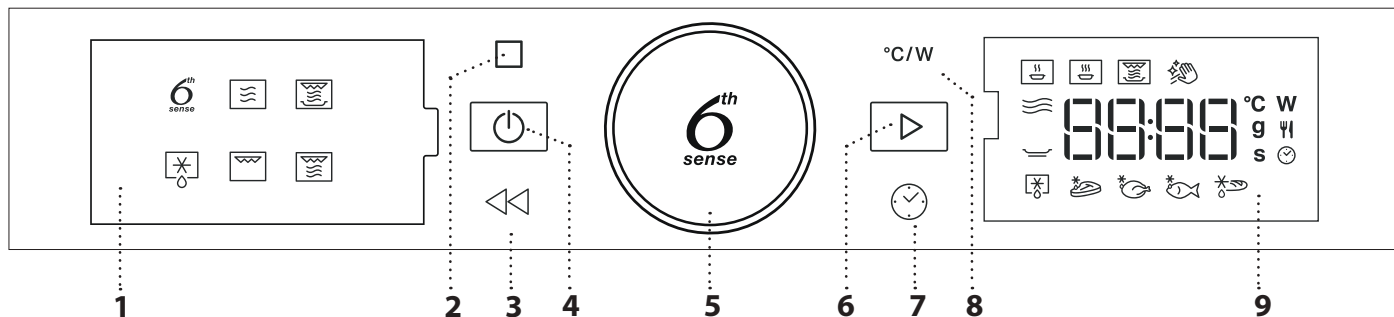

1. ĽAVÝ DISPLEJ

2. PAUZA

Na prerušenie cyklu prípravy jedla.

3. SPÄŤ

Na návrat na predchádzajúce zobrazenie.

4. ZAP/VYP

Na zapnutie a vypnutie rúry alebo zastavenie aktívnej funkcie kedykoľvek.

5. OTOČNÝ GOMBÍK / TLAČIDLO 6th SENSE

Otočením ovládača nastavíte funkcie a všetky parametre prípravy jedla. Stlačte na výber, nastavenie, prístup a potvrdenie funkcií alebo parametrov a nakoniec na spustenie programu prípravy jedla.

6. ŠTART

Na spustenie funkcií a potvrdenie nastavení.

7. ČAS

Na nastavenie času na hodinách a nastavenie alebo úpravu doby prípravy jedla.

8. VÝKON

Na nastavenie mikrovlnného výkonu.

9. PRAVÝ DISPLEJ

PRÍSLUŠENSTVO

OTOČNÝ TANIER

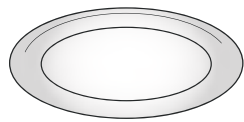

Sklenený otočný tanier, umiestnený na držiaku, sa môže používať pri všetkých spôsoboch prípravy jedla.

Otočný tanier sa musí vždy používať ako podložka pre ostatné nádoby alebo príslušenstvo.

DRŽIAK OTOČNÉHO TANIERA

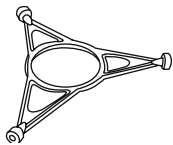

Používajte len držiak pre otočný tanier.

Na držiak nekladte iné príslušenstvo.

DRÔTENÝ ROŠT

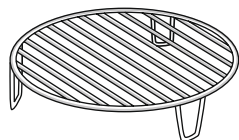

Umožňuje vám uložiť jedlo bližšie ku grilu a tým jeho dokonalé opečenie do hneda.

Položte rošt na otočný tanier, uistite sa, že neprichádza do kontaktu

s inými povrchmi.

Množstvo a typy príslušenstva sa môžu meniť v závislosti od zakúpeného modelu.

V súčasnosti je na trhu bohatá ponuka príslušenstva. Pred nákupom sa presvedčte, či je vhodné na použitie v mikrovlnných rúrach a odolné proti teplotám v rúre.

Kovové nádoby na potraviny alebo nápoje sa nikdy nesmú počas prípravy jedál v mikrovlnnej rúre používať.

TANIER CRISP

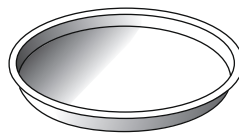

Používajte iba s určenými funkciami.

Tanier Crisp sa musí vždy umiestniť do stredu skleneného otočného taniera a ak je prázdny, môže sa predhriať pomocou špeciálnej

funkcie len na tento účel. Potraviny sa ukladajú priamo na zapekací Crisp tanier.

RUKOVAĽ PRE TANIER CRISP

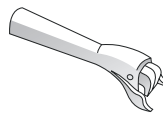

Užitočná na vyberanie horúceho taniera Crisp z rúry.

Ďalšie príslušenstvo, ktoré nie je priložené, sa dá kúpiť samostatne v popredajnom servise.

Vždy zaistite, aby potraviny a príslušenstvo neprišli do kontaktu s vnútornými stenami rúry.

Pred zapnutím rúry vždy skontrolujte, či sa otočný tanier voľne otáča. Dávajte pozor, aby ste pri vkladaní a vyberaní ďalšieho príslušenstva nezahodili otočný tanier.

FUNKCIE

6th sense 6TH SENSE

Tieto funkcie automaticky zvolia najvhodnejší spôsob prípravy pre všetky typy jedla.

OHREV

Na zohrievanie hotových jedál, ktoré sú buď mrazené alebo pri izbovej teplote. Rúra automaticky vypočíta potrebné nastavenie na dosiahnutie najlepších možných výsledkov v čo najkratšom čase. Položte potraviny na tanier vhodný do mikrovlnnej rúry a odolný voči teplu.

	JEDLO	HMOTNOSŤ (g)
	JEDLO NA TANIERI	250 – 500
	MRAZENÉ LASAGNE	250 – 500
	MLIEKO/VODA	100 – 500
	POLIEVKA	200 – 800

VARENIE

Na rýchlu prípravu jedál a dosiahnutie optimálnych výsledkov. Použite nádobu vhodnú na použitie v mikrovlnných rúrach.

	JEDLO	HMOTNOSŤ (g)
	PEČENÉ KURČA	800 - 1500
	ZAPEKANÉ ZEMIAKY	200 – 1 000
	PLNENÁ ZELENINA	200 – 800
	BRAVČOVÉ REBIERKA	200 – 800
	PRAŽENICA	100 – 500
	POPCORN	90

CRISP

Na rýchle zohriatie a pečenie mrazených potravín do zlatista s chrumkavou kôrkou. S touto funkciou používajte iba dodávaný tanier Crisp. Po výzve jedlo obráťte.

	JEDLO	HMOTNOSŤ (g)
	PIZZA (MRAZENÁ)	200 – 800
	MÄSO NA HAMBURGERY	200 – 600
	PEČENÉ ZEMIAKY [MRAZENÉ]	200 – 500
	KURACIE NUGETKY [MRAZENÉ]	100 – 500
	RYBIE PRSTY [MRAZENÉ]	100 – 500

Potrebné príslušenstvo: tanier Crisp, rukoväť na tanier Crisp

Hydro samočistenie

Pôsobenie pary uvoľnenej počas tohto špeciálneho čistiaceho cyklu umožňuje nečistotu a

zvyšky jedla odstrániť jednoduchým spôsobom. Nalejte šálku pitnej vody do nádoby vhodnej do mikrovlnnej rúry a aktivujte funkciu.

MIKROVLŇNY

Na rýchlu prípravu a ohrev potravín a nápojov.

VÝKON (W)	ODPORÚČANÉ NA
1 000	Rýchly ohrev nápojov a iných potravín s vysokým obsahom vody.
800	Príprava zeleniny.
650	Príprava mäsa a rýb.
500	Varenie mäsových omáčok alebo omáčok s obsahom syra a vajec. Dokončovanie mäsových pirohov alebo zapekaných cestovín.
350	Pomalé, pozvoľné varenie. Ideálne na roztápanie masla alebo čokolády.
160	Rozmrazovanie mrazených potravín alebo zmäkčovanie masla a syra.
90	Zmäkčovanie zmrzliny.

ČINNOSŤ	JEDLO	VÝKON (W)	TRVANIE (min)
Ohrev	2 šálky	1 000	1 – 2
Ohrev	Zemiaková kaša (1 kg)	1 000	9 – 11
Rozmrazovanie	Mleté mäso (500 g)	160	13 – 14
Varenie	Piškótový koláč	800	6 – 7
Varenie	Vaječný krém	650	11 – 12
Varenie	Sekaná	800	18 – 20

CRISP

Na dokonalé zhnednutie jedla zvrchu i zospodu. Táto funkcia sa musí používať len so špeciálnym tanierom Crisp.

JEDLO	TRVANIE (min)
Piškótový koláč	7 – 10
Hamburger	8 – 10 *

* V polovici prípravy jedlo obráťte.

Potrebné príslušenstvo: tanier Crisp, rukoväť na tanier Crisp

ROZMRAZOVANIE

Na rýchle rozmrazovanie rôznych typov jedla jednoducho zadaním jeho hmotnosti. Jedlo by sa malo umiestniť priamo na sklenený otočný tanier, okrem taniera Crisp Rozmrazovanie chleba. Po výzve jedlo obráťte.

CRISP BREAD DEFROST (ROZMRAZENIE CHLEBA DO CHRUMKAVA)

Táto špeciálna funkcia vám umožní rozmrazovať zmrazený chlieb. Vďaka kombinácii technológií Defrost (rozmrazovanie) a Crisp (schrumkavenie) bude váš chlieb chutiť a pripadať vám, akoby bol čerstvo upečený.

Pomocou tejto funkcie môžete rýchlo rozmraziť a ohriať zmrazené rožky, bagety a croissanty. V kombinácii s touto funkciou sa musí použiť tanier Crisp, ktorý sa umiestni priamo na rošt.

JEDLO	HMOTNOSŤ (g)
 ČASOVANÉ ROZMRAZOVANIE	-
 MÄSO	100 – 2 000
 HYDINA	100 – 2 500
 RYBY	100 – 1 500
 CRISP BREAD DEFROST (ROZMRAZENIE CHLEBA DO CHRUMKAVA)	50 - 500



GRIL

Na dokonalé zhnednutie jedla zvrchu i zospodu. Táto funkcia sa musí používať len so špeciálnym tanierom Crisp.

JEDLO	TRVANIE (min)
Piškótvý koláč	7 – 10
Hamburger	8 – 10 *

* V polovici prípravy jedlo obráťte.

Potrebné príslušenstvo: Drôtený rošt



GRILL+MW (GRIL + MIKROVLNÝ)

Na rýchle varenie a pečenie jedál na rošte v kombinácii funkcií mikrovlnnej rúry a grilu.

JEDLO	VÝKON (W)	TRVANIE (min)
Zapekané zemiaky	650	20 – 22
Pečené kurča	650	40 – 45

Odporúčané príslušenstvo: Drôtený rošt

PRVÉ POUŽITIE

. NASTAVENIE ČASU

Pri prvom zapnutí rúry musíte nastaviť jazyk a čas.



Začnú blikať číslice označujúce hodiny: Otáčaním ovládača nastavte hodinu a stlačením  potvrdíte.





Začnú blikať dve číslice minút. Otáčaním ovládača nastavte minúty a potvrdíte stlačením .

Upozornenie: Ak chcete neskôr zmeniť čas, stlačte a podržte  aspoň jednu sekundu, kým sa rúra vypne, a zopakujte vyššie uvedené kroky.

Po dlhých výpadkoch prúdu možno bude potrebné nastaviť čas znova.

KAŽDODENNÉ POUŽÍVANIE

1. VYBERTE FUNKCIU

Keď je rúra vypnutá, na displeji sa zobrazuje iba čas. Rúru zapnete stlačením a podržaním . Otáčajte gombíkom a na ľavom displeji uvidíte dostupné hlavné funkcie. Jednu zvolte a stlačte .



Ak chcete zvoliť vedľajšiu funkciu (v prípade, že je k dispozícii), zvolte hlavnú funkciu, potvrdíte stlačením  a prejdite do menu tejto funkcie.



Otáčaním gombíka zvolte spomedzi vedľajších funkcií dostupných na pravom displeji a potom potvrdíte stlačením .



2. NASTAVTE FUNKCIU

. 6TH SENSE / DEFROST

KATEGÓRIA POTRAVÍN



Po zvolení niektorej z automatických funkcií si musíte vybrať kategóriu jedla, ktoré pripravujete.



Keď bliká ikonka , otočte ovládačom a zvolte požadovanú kategóriu a potom ju potvrdte stlačením . **HMOTNOSŤ**

Aby ste dosiahli najlepšie výsledky, funkcie 6th Sense (a Jet Defrost) vyžadujú zadanie hmotnosti jedla výberom spomedzi štandardných nastavení: rúra potom vypočíta ideálny čas trvania funkcie pre každú kategóriu jedla.



Keď sa na displeji ukáže štandardné nastavenie a bliká ikonka , otočením ovládača nastavte hmotnosť a potvrdte stlačením .

. FUNKCIE S MANUÁLNYM NASTAVENÍM

Po zvolení požadovanej funkcie môžete zmeniť jej nastavenia.

Na displeji sa postupne zobrazia nastavenia, ktoré sa dajú zmeniť.

MIKROVLNNÝ VÝKON







Keď ikonka **W** na displeji bliká, otáčaním nastavovacieho gombíka upravte nastavenie výkonu, potom potvrdte stlačením  a ďalej môžete meniť nasledujúce nastavenia (ak sa dajú meniť).

Upozornenie: Po aktivovaní funkcie možno výkon meniť stlačením , aby ste sa dostali do menu nastavení, a potom otáčaním gombíka zmeňte nastavenie.

TRVANIE



Keď na displeji bliká ikonka , pomocou nastavovacieho ovládača nastavte požadovaný čas prípravy jedla a potvrdte stlačením  alebo stlačte  na potvrdenie a spustenie funkcie.

Poznámka: Počas prípravy jedla môžete upravovať čas prípravy jedla otáčaním gombíka; po každom stlačení  sa čas prípravy jedla predĺži o 30 sekúnd.

3. AKTIVUJTE FUNKCIU

Keď ste použili všetky požadované nastavenia, aktivujte funkciu stlačením .

Zakaždým, keď sa tlačidlo  stlačí znovu, sa doba prípravy jedla zvýši o ďalších 30 sekúnd.

Upozornenie: Stlačením  môžete kedykoľvek zastaviť funkciu, ktorá je momentálne aktívna.

. ZRÝCHLENÝ ŠTART

Keď je rúra vypnutá, stlačte  na aktivovanie prípravy jedla s funkciou mikrovln nastavenou na plný výkon (1 000 W) na 30 sekúnd.

. BEZPEČNOSTNÁ POISTKA

Táto funkcia sa automaticky aktivuje, aby sa zabránilo náhodnému zapnutiu rúry.



Otvorte a zatvorte dvierka a potom stlačte  na spustenie funkcie.

4. PAUZA

Na pozastavenie aktívnej funkcie, napríklad na zamiešanie alebo otočenie jedla, jednoducho otvorte dvierka.

Aby ste ju zapli znovu, zatvorte dvierka a znovu stlačte .

AUTOMATICKÁ PAUZA

(JEDLO OBRÁŤTE ALEBO PREMIEŠAJTE)

Niektoré funkcie sa zastavia, aby ste mohli jedlo obrátiť alebo pomiešať.



Keď rúra zastaví prípravu jedla, otvorte dvierka a vykonajte úkon, na ktorý ste vyzvaný predtým, ako zavriete dvierka a stlačíte  na pokračovanie v príprave jedla.

5. UKONČENIE PEČENIA

Ozve sa zvukový signál a na displeji sa zobrazí, že príprava jedla je skončená.



Čas pečenia môžete predĺžiť bez zmeny nastavení tak, že otočením gombíka nastavíte novú dobu pečenia a stlačíte .

. ZÁMOK

Tlačidlá zamknete stlačením a podržaním  aspoň na 5 sekúnd.



Zopakovaním tohto postupu klávesy opäť odomknete.

Upozornenie: Zámok klávesov možno aktivovať aj v priebehu pečenia. Z bezpečnostných dôvodov rúru možno kedykoľvek vypnúť stlačením a podržaním tlačidla .

ČISTENIE

Pred vykonávaním akejkoľvek údržby a čistenia sa presvedčte, či spotrebič vychladol.

Nikdy nepoužívajte zariadenie na báze pary. Nepoužívajte drôtenku, drsné čistiace potreby alebo abrazívne/korozívne čistiace prostriedky, pretože by mohli poškodiť povrch spotrebiča.

VNÚTORNÉ A VONKAJŠIE PLOCHY

- Povrchy čistite vlhkou utierkou z mikrovlákna. Ak je povrch veľmi špinavý, pridajte do vody niekoľko kvapiek pH neutrálneho čistiaceho prípravku. Poutierajte suchou utierkou.
- Sklo dvierok očistite vhodnými tekutými čistiacimi prostriedkami.
- V pravidelných intervaloch, alebo v prípade rozliatia, vyberte otočný tanier a jeho držiak, aby ste vyčistili spodok rúry a odstránili všetky zvyšky jedál.
- Gril nie je potrebné čistiť, pretože intenzívne teplo spáli všetky nečistoty. Používajte túto funkciu pravidelne.

PRÍSLUŠENSTVO

Všetky prvky príslušenstva sa dajú umývať v umývačke a výnimkou taniera Crisp.

Tanier Crisp je potrebné čistiť vo vode s jemným čistiacim prostriedkom. Ťažko odstrániteľné nečistoty jemne vydrhnite handričkou. Tanier Crisp nechajte pred čistením vždy vychladnúť.

RIEŠENIE PROBLÉMOV

Problém	Možná príčina	Riešenie
Rúra nefunguje.	Výpadok prúdu. Odpojenie od elektrickej siete.	Skontrolujte, či je elektrická sieť pod napätím a či je rúra pripojená k elektrickej sieti. Rúru vypnite a znova zapnite a skontrolujte, či sa problém odstránil.
Rúra robí hluk, a to aj keď je vypnutá.	Chladiaci ventilátor je aktivovaný.	Otvorte dvierka alebo počkajte, kým proces chladenia skončí.
Na displeji svieti písmeno „F“ a za ním číslo.	Chyba softvéru.	Kontaktujte informačné stredisko (Call Center) a uveďte číslo, ktoré nasleduje za písmenom „F“.

Zásady, štandardnú dokumentáciu a ďalšie informácie o výrobku nájdete:

- Pomocou QR kódu na vašom spotrebiči
- Na našej webovej stránke docs.whirlpool.eu
- Prípadne **sa obráťte na náš popredajný servis** (Telefónne číslo nájdete v záručnej knižke). Pri kontaktovaní nášho popredajného servisu uveďte, prosím, kódy z výrobného štítku vášho spotrebiča.

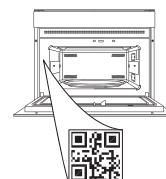



HVALA, KER STE SE ODLOČILI ZA IZDELEK WHIRLPOOL

Če želite celovitejšo pomoč, izdelek registrirajte na spletni strani www.whirlpool.eu/register.

ZA PODROBNEJŠE INFORMACIJE POSKENIRAJTE KODO QR NA APARATU

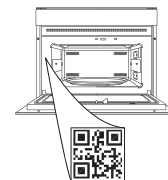

Pred uporabo aparata pozorno preberite varnostna navodila.

OPIS IZDELKA

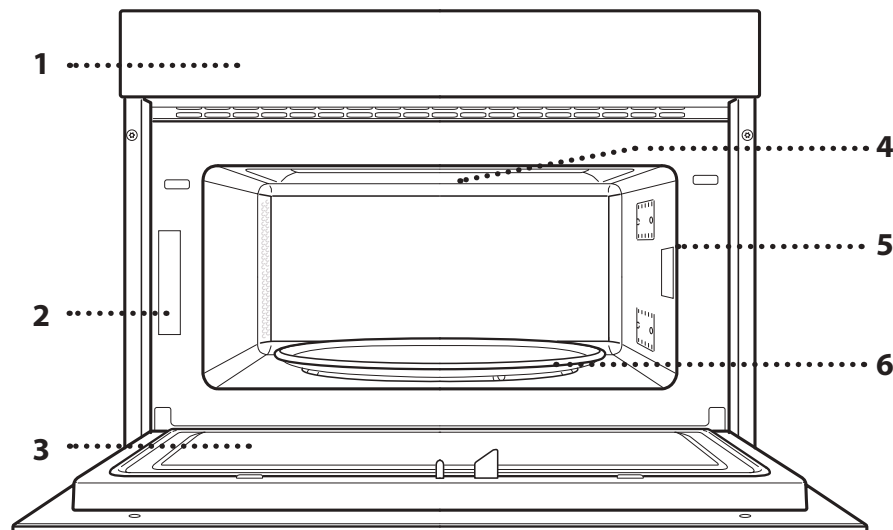

1. Upravljalna plošča
2. Identifikacijska ploščica (ostati mora nameščena)
3. Vrata
4. Zgornji grelnik/žar
5. Luč
6. Vrtljiv krožnik

OPIS UPRAVLJALNE PLOŠČE

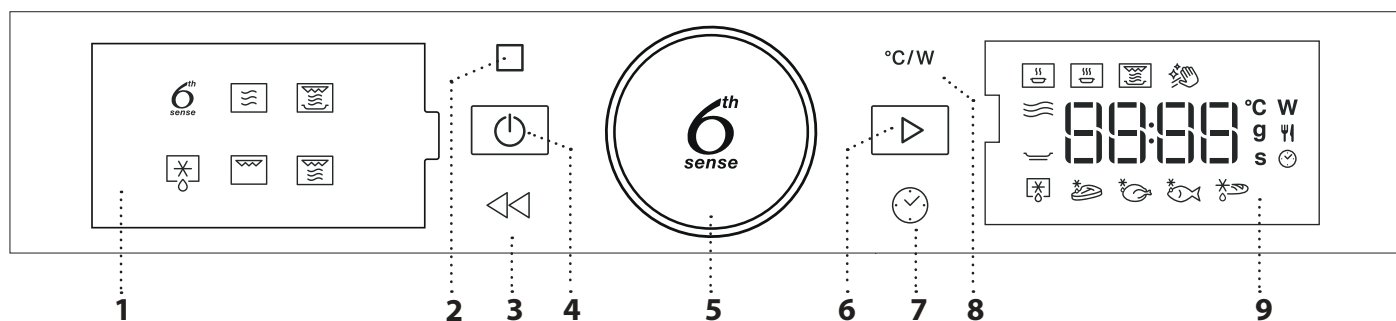

1. LEVI PRIKAZOVALNIK

2. PAUSE (PREMOR)

Za zaustavitev priprave.

3. NAZAJ

Tipka za vrnitev na predhodni prikaz.

4. VKLOP/IZKLOP

Tipka, s katero lahko kadar koli vklopite/izklopite pečico oz. prekinete aktivno funkcijo.

5. VRTLJIVI GUMB/GUMB ZA FUNKCIJO 6th SENSE

Uporabljajte ga za pomikanje med funkcijami in nastavitv vseh parametrov priprave hrane. S pritiskom na gumb lahko izbirate, nastavljate, potrjujete in dostopate do funkcij ali parametrov ter zaženete program priprave.

6. START

Tipka za zagon funkcij in potrditev nastavitv.

7. ČAS

Tipka za nastavitev časa in nastavitv/spremembo časa priprave.

8. MOČ

Za nastavitev moči mikrovalov.

9. DESNI PRIKAZOVALNIK

PRIBOR

VRTLJIV KROŽNIK

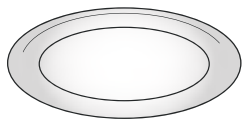

Steklen vrtljivi krožnik, nameščen na podstavku, se lahko uporablja pri vseh načinih priprave.

Vrtljivi krožnik je treba vedno uporabiti kot podlago za druge posode in pribor.

PODSTAVEK VRTLJIVEGA KROŽNIKA

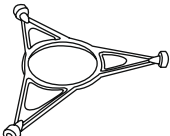

Uporabljajte le originalni podstavek za steklen vrtljivi krožnik.

Na podstavek ne polagajte drugega pribora.

REŠETKA

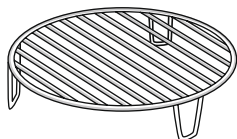

Omogoča, da hrano položite bližje žara, za popolno zapečene jedi.

Rešetko položite na vrtljivi krožnik in se prepričajte, da se med vrtenjem ne dotika drugih površin.

Število in vrsta pribora se lahko razlikuje glede na kupljeni model.

KROŽNIK CRISP

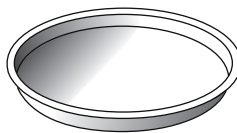

Uporabljajte le s pripadajočimi funkcijami.

Krožnik Crisp je treba vedno postaviti na sredino steklenega vrtljivega krožnika. Lahko se predgreje prazen

s posebno funkcijo, ki je namenjena le za to uporabo. Položite hrano neposredno na krožnik Crisp.

ROČAJ ZA KROŽNIK CRISP

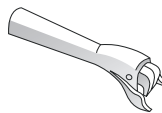

Uporabno za odstranjevanje vročega krožnika Crisp iz peči.

Pribor, ki ni priložen, je mogoče kupiti ločeno pri servisni službi.

Na tržišču je na voljo široka ponudba pribora. Pred nakupom pribora se prepričajte, da je ta primeren za uporabo v mikrovalovni pečici in odporen na temperature v pečici.

Pri uporabi mikrovalov se ne smejo nikoli uporabljati kovinske posode za hrano ali pijačo.

Vedno zagotovite, da hrana in pribor ne prideta v stik z notranjimi stenami peči.

Pred uporabo peči se vedno prepričajte, da se vrtljiva plošča lahko neovirano vrti. Pazite, da pri vstavljanju ali odstranjevanju pribora ne premaknete vrtljivega krožnika z njegovega postavka.

FUNKCIJE

6th sense 6TH SENSE

Te funkcije samodejno izberejo najboljši način priprave za vse vrste jedi.

POGREVANJE

Za pogrevanje pripravljene hrane, ki je zamrznjena ali pri sobni temperaturi. Pečica samodejno izračuna nastavitev, ki je potrebna za doseganje najboljših rezultatov v najkrajšem času. Jed položite na toploto odporen krožnik ali posodo, primerno za mikrovalovno pečico.

	ŽIVILO	TEŽA (g)
1	PRIPRAVLJEN OBROK	250–500
2*	ZAMRZNJENA LAZANJA	250–500
3	MLEKO/VODA	100–500
4	JUHA	200–800

PRIPRAVA

Za hitro pripravo jedi in doseganje optimalnih rezultatov. Uporabite posodo, odporno proti vročini in primerno za mikrovalovno pečico.

	ŽIVILO	TEŽA (g)
1	PEČEN PIŠČANEC	800–1500
2	KROMPIRJEV NARASTEK	200–1000
3	POLNJENA ZELENJAVA	200–800
4	SVINJSKA REBRA	200–800
5	UMEŠANA JAJCA	100–500
6	POKOVKA	90

CRISP

Za hitro pogrevanje in pripravo zamrznjenih jedi, za zapečeno in hrustljivo skorjo. To funkcijo uporabljajte le s priloženim krožnikom Crisp. Obrnite hrano, ko vas pečica na to pozove.

	ŽIVILO	TEŽA (g)
1*	PICA [ZAMRZNJENA]	200–800
2	PLESKAVICE ZA HAMBURGER	200–600
3*	OCVRT KROMPIR [ZAMRZNJEN]	200–500
4*	PIŠČANČJI MEDALJONI [ZAMRZNJENI]	100–500
5*	RIBJE PALČKE [ZAMRZNJENE]	100–500

Potreben pribor: Krožnik Crisp, ročaj za krožnik Crisp

Hydro Self Clean (SAMODEJNO ČIŠČENJE Z VODO)

Delovanje pare, ki se sprošča med tem posebnim ciklom čiščenja, omogoča enostavno

odstranjevanje umazanije in ostankov hrane. V posodo, primerno za mikrovalovno pečico, vlijte skodelico pitne vode in aktivirajte funkcijo.



MIKROVALOVI

Za hitro pripravo in pogrevanje hrane in pijače.

MOČ (W)	PRIPOROČENO ZA
1000	Hitro pogrevanje pijač in jedi z veliko vsebnostjo vode.
800	Kuhanje zelenjave.
650	Priprava mesa in rib.
500	Priprava mesnih omak in omak, ki vsebujejo jajca ali sir. Zaključna faza pečenja mesnih pit in lasanj.
350	Počasna, nežna priprava. Popolno za topljenje masla ali čokolade.
160	Odmrzovanje zamrznjenih jedi ali mehčanje masla ali sira.
90	Mehčanje sladoleda.

DEJANJE	ŽIVILO	MOČ (W)	TRAJANJE (min.)
Pogrevanje	2 kozarca	1000	1 - 2
Pogrevanje	Pire krompir (1 kg)	1000	9–11
Odmrzovanje	Mleto meso (500 g)	160	13 - 14
Priprava	Biskvitna torta	800	6 - 7
Priprava	Egg Custard (Jajčna krema)	650	11 - 12
Priprava	Meat loaf (Mesna štruca)	800	18–20



CRISP

Za popolno zapečene jedi, tako na vrhnji kot na spodnji strani. To funkcijo uporabljajte le s posebnim krožnikom Crisp.

ŽIVILO	TRAJANJE (min.)
Vzhajano pecivo	7 - 10
Hamburgerji	8 - 10 *

* Živilo po polovici časa priprave obrnite.

Potreben pribor: Krožnik Crisp, ročaj za krožnik Crisp



ODMRZOVANJE

Za hitro odmrzovanje različnih vrst jedi zgolj z določitvijo njihove teže. Hrano položite neposredno na steklen vrtljiv krožnik, razen v primeru krožnika Crisp. Odmrzovanje kruha. Obrnite hrano, ko vas pečica na to pozove.

ODTALJEVANJE KRUHA CRISP

Ta ekskluzivna funkcija vam omogoča odtajanje zamrznjenega kruha. Z združevanjem tehnologij Defrost in Crisp bo vaš kruh okusen in kot bi bil sveže pečen.

To funkcijo uporabite za hitro odmrzovanje in segrevanje zamrznjenih žemljic, štručk in rogljičkov. Krožnik Crisp je treba uporabiti v kombinaciji s to funkcijo in ga postaviti neposredno na rešetko.

ŽIVILO	TEŽA (g)
 ČASOVNO ODMRZOVANJE	-
 MESO	100–2000
 PERUTNINA	100–2500
 RIBE	100–1500
 ODTALJEVANJE KRUHA CRISP	50–500

GRILL

Za popolno zapečene jedi, tako na vrhnji kot na spodnji strani. To funkcijo uporabljajte le s posebnim krožnikom Crisp.

ŽIVILO	TRAJANJE (min.)
Vzhajano pecivo	7 - 10
Hamburgerji	8 - 10 *

* Živilo po polovici časa priprave obrnite.

Potreben pribor: Rešetka

PRVA UPORABA

. NASTAVITEV ČASA

Ko pečico prvič vklopite, morate nastaviti čas.



Številki za uro začneta utripati: Obrnite vrtljivi gumb, da nastavite uro, nato pa za potrditev pritisnite .





Dve številki za minute bosta začeli utripati. Z obračanjem vrtljivega gumba nastavite minute in pritisnite  za potrditev.

Opomba: za poznejšo spremembo časa vsaj eno sekundo držite , ko je pečica izklopljena, in ponovite zgoraj opisane korake.

po daljšem izpadu električnega toka boste morali čas mogoče znova nastaviti.

VSAKODNEVNA UPORABA

1. IZBIRA FUNKCIJE

Ko je pečica izklopljena, je na prikazovalniku naveden le čas. Držite , da vklopite pečico. Zavrtite vrtljivi gumb, da si ogledate glavne razpoložljive funkcije na levem prikazovalniku. Izberite funkcijo in pritisnite .



Za vklop podfunkcije (kjer je na voljo) izberite glavno funkcijo in nato pritisnite , da jo potrdite. Za tem se pomaknite v meni funkcij.



Zavrtite vrtljivi gumb, da izberete eno od razpoložljivih podfunkcij na desnem prikazovalniku, in pritisnite , da izbiro potrdite.

2. NASTAVITEV FUNKCIJE

. 6TH SENSE/ODMRZOVANJE

VRSTA HRANE

Ko ste izbrali eno od samodejnih funkcij, morate izbrati kategorijo hrane, ki jo pripravljate.



ŽAR + MV

Za hitro pripravo hrane in gratiniranje jedi, kombinacijo funkcij mikrovalovne pečice in žara.

ŽIVILO	MOČ (W)	TRAJANJE (min.)
Gratiniran krompir	650	20 - 22
Pečen piščanec	650	40–45



Priporočeni pribor: Rešetka



Ko ikona  utripa, zavrtite vrtljivi gumb, da izberete zeleno kategorijo, in nato pritisnite  za potrditev. **TEŽA**

Da dosežete najboljše rezultate, morate za funkcijo 6th Sense (in Jet Defrost) vnesti težo hrane, pri čemer morate izbrati eno od privzetih nastavitv: pečica izračuna idealen čas trajanja funkcije za vsako kategorijo hrane.



Ko se na prikazovalniku pojavi privzeta nastavev in ikona  utripa, zavrtite vrtljivi gumb, da nastavite težo, in pritisnite , da izbiro potrdite.



. ROČNE FUNKCIJE

Ko ste izbrali zeleno funkcijo, jo lahko spremenite v nastavitvah.

Na zaslonu bodo prikazane nastavitve, ki jih lahko spremenite zaporedoma.

MOČ MIKROVALOV





Ko ikona  na prikazovalniku utripa, zavrtite vrtljivi gumb, da nastavite moč, in pritisnite , da spremembo potrdite in nadaljujete s spreminjanjem naslednjih nastavitv (če je mogoče).

Opomba: ko je funkcija že vklopljena, lahko moč spremenite tako, da se s pritiskom na  pomaknete v meni nastavitv.

Nato zavrtite vrtljivi gumb, da spremenite nastavev.

TRAJANJE



Ko ikona  utripa na prikazovalniku, z vrtljivim gumbom nastavite potrebni čas priprave in pritisnite , da izbiro potrdite, oz. pritisnite , da izbiro potrdite in zaženete funkcijo.

Opomba: med pripravo hrane lahko čas priprave nastavite tako, da zavrtite vrtljivi gumb; vsakič, ko pritisnete , se čas priprave podaljša za 30 sekund.

3. ACTIVATE THE FUNCTION (VKLOP FUNKCIJE)

Ko ste opravili vse potrebne nastavitve, pritisnite , da vklopite funkcijo.

Z vsakim vnovičnim pritiskom tipke  se čas priprave podaljša za 30 sekund.

Opomba: Tipko  za zaustavitev funkcije, ki je trenutno aktivna, lahko pritisnete kadar koli.

. JET START

Ko je pečica izklopljena, pritisnite  za vklop priprave hrane s funkcijo mikrovalov pri polni moči (1000 W) za 30 sekund.

. VARNOSTNI ZAKLEP

Ta funkcija se samodejno vklopi, da prepreči nenameren vklop pečice.



Odprite in zaprite vrata ter nato pritisnite  za začetek izvajanja izbrane funkcije.

4. PAUSE (PREMOR)

Za premor aktivne funkcije, na primer, da pomešate ali obrnete jed, preprosto odprite vrata.

Za vnovičen zagon funkcije zaprite vrata in pritisnite .

SAMODEJNI PREMOR

(OBRAČANJE ALI MEŠANJE HRANE)

Nekatere funkcije imajo premor, ki vam dovoli, da jedi premešate ali obrnete.



Ko pečica preneha delovati, odprite vrata in izvedite dejanja, ki jih od vas zahteva program, nato zaprite vrata in pritisnite  za nadaljevanje priprave hrane.

5. KONEC PRIPRAVE HRANE

Oglasi se zvočni signal in na prikazovalniku se prikaže sporočilo, da je priprava končana.



Da podaljšate čas priprave brez sprememb nastavitv, zavrtite vrtljivi gumb, da nastavite nov čas priprave, in pritisnite .

. ZAPORA TIPK

Za zaporo tipk pritisnite in vsaj pet sekund zadržite .



Za vklop tipk postopek ponovite.

Opomba: zaporo tipk je mogoče vklopiti tudi med kuhanjem. Iz varnostnih razlogov lahko pečico kadar koli izklopiti tako, da držite tipko .

ČIŠČENJE

Pred vzdrževanjem ali čiščenjem se prepričajte, da se je aparat ohladil.

Nikoli ne uporabljajte aparatov za čiščenje s paro. Ne uporabljajte jeklenih gobic, abrazivnih čistilnih gobic ali abrazivnih/korozivnih čistilnih sredstev, saj bi ti lahko poškodovali površine aparata.

NOTRANJE IN ZUNANJE POVRŠINE

- Površine očistite z vlažno krpo iz mikrovlaknen. Če so površine zelo umazane, dodajte v vodo nekaj kapljic pH nevtralnega sredstva za pomivanje posode. Na koncu površine obrišite s suho krpo.
- Steklo na vratih očistite z ustreznim tekočim čistilnim sredstvom.
- V rednih časovnih intervalih, ali če pride do razlivanja, odstranite vrtljiv krožnik in podstavek ter očistite dno pečice ter odstranite vse ostanke hrane.
- Žara ni treba čistiti, saj umazanija zgori od vročine. To funkcijo redno uporabljajte.

PRIBOR

Ves pribor lahko varno perete v pomivalnem stroju, z izjemo krožnika Crisp.

Krožnik Crisp je treba očistiti z vodo in blagim sredstvom za pomivanje. Trdovratno umazanijo nežno podrgnite s krpo. Pred čiščenjem vedno počakajte, da se krožnik Crisp ohladi.

ODPRAVLJANJE TEŽAV

Motnja	Možen vzrok	Rešitev
Pečica ne deluje.	Izpad električne energije. Prekinitev napajanja.	Preverite, ali je v vtičnici električni tok in ali je pečica priklopljena na električno napajanje. Z izklopom in ponovnim vklopom pečice preverite, ali je napaka še vedno prisotna.
Ta pečica spušča zvoke, celo ko je izključena.	Ventilator za ohlajanje deluje.	Odprite vrata ali počakajte, da se postopek hlajenja zaključi.
Na zaslону je prikazana črka „F“, ki ji sledi številka.	Napaka programske opreme.	Pokličite klicni center in navedite številko za črko „F“.

Do pravil uporabe, standardne dokumentacije in dodatnih informacij o izdelkih lahko dostopate na naslednje načine:

- Uporabite kodo QR na izdelku.
- Obiščite našo spletno stran docs.whirlpool.eu
- **Obrnete se lahko tudi na našo servisno službo** (telefonske številke so navedene v servisni knjižici).
Ko stopite v stik z našo servisno službo, navedite kode, ki so zapisane na identifikacijski ploščici izdelka.

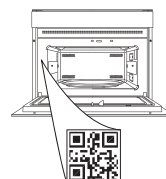



ДЯКУЄМО ЗА ПРИДБАННЯ ВИРОБУ WHIRLPOOL
Для того, щоб отримати більш кваліфіковану консультаційну допомогу, зареєструйте придбаний продукт на сайті www.whirlpool.eu/register

ВІДСКАНУЙТЕ QR-КОД НА ПРИБРОЇ, ЩОБ ОТРИМАТИ ДОДАТКОВУ ІНФОРМАЦІЮ

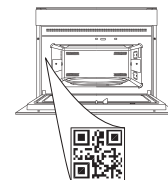

Перед використанням пристрою уважно прочитайте інструкції з техніки безпеки.

ОПИС ВИРОБУ

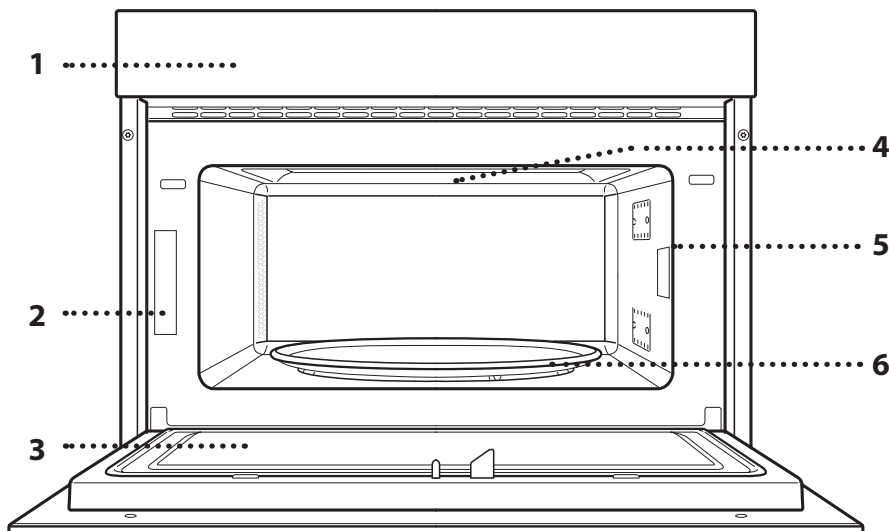

1. Панель керування
2. Паспортна табличка (не знімати)
3. Дверцята
4. Верхній нагрівальний елемент/гриль
5. Light (Світло)
6. Обертове блюдо

ОПИС ПАНЕЛІ КЕРУВАННЯ

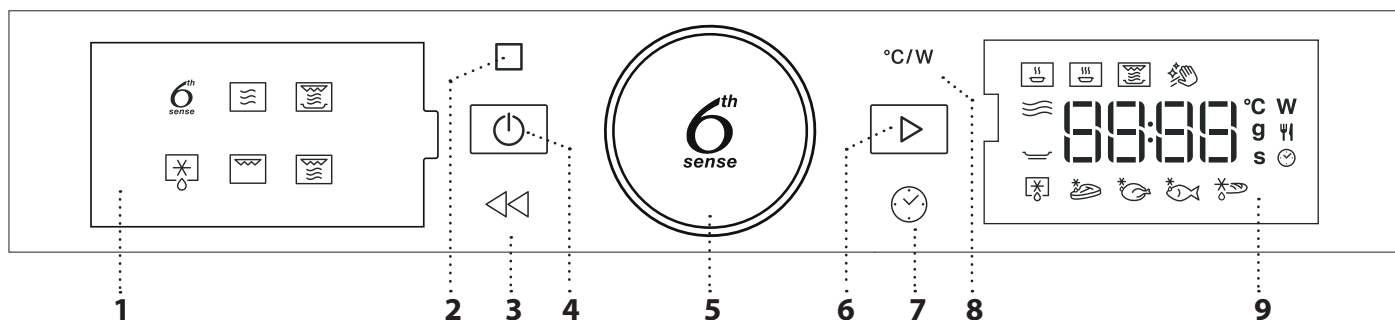

1. ЛІВИЙ ДИСПЛЕЙ

2. ПАУЗА

Для призупинення циклу приготування.

3. НАЗАД

Для повернення до попереднього екрану.

4. УВІМКНЕННЯ / ВИМКНЕННЯ

Для вмикання на вимикання духової шафи та для зупинки активної функції в будь-який час.

5. ПОВОРОТНА КНОПКА / КНОПКА 6th SENSE

Повертайте її для переходу між функціями та налаштування всіх параметрів приготування. Натискайте для вибору, встановлення, отримання доступу до функцій або параметрів та їх підтвердження, а також для запуску програми приготування.

6. ПУСК

Запуск функцій і підтвердження налаштувань.

7. ЧАС

Для встановлення часу, а також налаштування або регулювання часу приготування.

8. ПОТУЖНІСТЬ

Для регулювання рівня потужності мікрохвиль.

9. ПРАВИЙ ДИСПЛЕЙ

ПРИЛАДДЯ

ОБЕРТОВЕ БЛЮДО

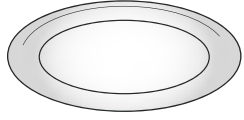

Скляне обертове блюдо, що розташовується на підпорі, можна використовувати зі всіма методами готування.

Обертове блюдо завжди слід використовувати в якості основи для опори інших контейнерів та приладдя.

ОПОРА ОБЕРТОВОГО БЛЮДА

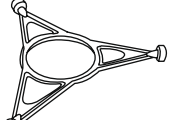

Використовуйте підпору лише для скляного обертового блюда. Не кладіть на підпору інші аксесуари.

РЕШІТКА

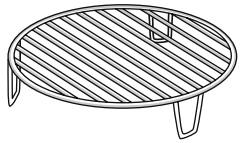

Дозволяє розміщувати продукти ближче до гриля для ідеального підрум'янювання страви.

Помістіть решітку на обертове блюдо, слідкуючи за тим, щоб воно

не контактувало з іншими поверхнями.

Кількість та тип приладдя може відрізнитися залежно від придбаної моделі.

ДЕКО ДЛЯ ОТРИМАННЯ ХРУСТКОЇ СКОРИНКИ

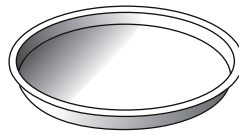

Лише для використання з відповідним функціями.

Деко для запікання Crisp (для хрусткої скоринки) завжди слід розміщувати у центрі скляного

обертового блюда, та його можна попередньо нагріти, поки воно порожнє, використовуючи спеціальну функцію призначену тільки для цієї мети. Кладіть продукти безпосередньо на деко для запікання Crisp.

РУЧКА ДЛЯ ДЕКО ДЛЯ ЗАПІКАННЯ CRISP

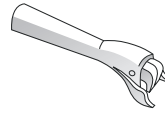

Застосовується для витягування гарячого дека Crisp з духової шафи.

Інші види приладдя не входять до комплекту постачання, проте їх можна придбати окремо в центрі післяпродажного обслуговування.

На ринку представлена ціла низка приладдя. Перед придбанням переконайтеся, що вони підходять для використання в мікрохвильовій печі та витримують температуру духової шафи.

Ніколи не використовуйте металеві контейнери для їжі та напоїв під час готування в мікрохвильовій печі.

Завжди перевіряйте, чи не торкається їжа й приладдя внутрішніх стінок духової шафи.

Перед пуском шафи завжди перевіряйте, щоб обертове блюдо вільно оберталося. Будьте обережні, щоб не зсунути з місця обертове блюдо, уставляючи чи знімаючи інші аксесуари.

ФУНКЦІЇ

6th SENSE

Ці функції передбачають автоматичний підбір найкращого способу готування для всіх видів продуктів.

ПІДІГРІВАННЯ

Використовується для розігрівання готових страв, які мають кімнатну температуру або заморожені. Духова шафа автоматично визначає необхідні параметри для досягнення найкращих результатів за найкоротший час. Покладіть страву на термостійку тарілку або блюдо, призначене для використання в мікрохвильовій печі.

	ПРОДУКТ	МАСА (г)
1	СТРАВА НА ТАРИЛЦІ	250 - 500
2*	ЗАМОРОЖЕНА ЛАЗАНЬЯ	250 - 500
3	МОЛОКО/ВОДА	100 - 500
4	СУП	200 - 800

ГОТУВАННЯ

Для швидкого приготування та досягнення оптимальних результатів. Використовуйте термостійкий контейнер, придатний для мікрохвильової печі.

	ПРОДУКТ	МАСА (г)
1	СМАЖЕНЕ КУРЧА	800 - 1500
2	КАРТОПЛЯНА ЗАПІКАНКА	200 - 1000
3	ФАРШИРОВАНІ ОВОЧІ	200 - 800
4	СВИНЯЧІ РЕБЕРЦЯ	200 - 800
5	ОМЛЕТ	100 - 500
6	ПОПКОРН	90

CRISP

Для швидкого розігрівання і приготування заморожених продуктів і надання їм золотистої, хрусткої скоринки. Використовуйте цю функцію лише з блюдом для запікання, що входить до комплекту печі. Переверніть продукти, коли буде запропоновано.

	ПРОДУКТ	МАСА (г)
1*	ПІЦА [ЗАМОРОЖЕНА]	200 - 800
2	КОТЛЕТИ ДЛЯ БУРГЕРІВ	200 - 600
3*	СМАЖЕНА КАРТОПЛЯ [ЗАМОРОЖЕНА]	200 - 500
4*	КУРЯЧІ НАГЕТСИ [ЗАМОРОЖЕНІ]	100 - 500
5*	РИБНІ ПАЛИЧКИ [ЗАМОРОЖЕНІ]	100 - 500

Необхідні аксесуари: деко Crisp, ручка для дека Crisp

Гідралічне самоочищення

Дія пари, що виділяється під час цього спеціального циклу очищення, дозволяє легко видалити бруд і залишки їжі. Налийте склянку питної води в посудину для мікрохвильової печі та активуйте функцію.

МІКРОХВИЛІ

Для швидкого готування та розігрівання їжі та напоїв.

ПОТУЖНІСТЬ (Вт)	РЕКОМЕНДОВАНО ДЛЯ
1000	Швидке розігрівання напоїв або страв із високим умістом води.
800	Готування овочів.
650	Приготування м'яса та риби.
500	Приготування м'ясних соусів або соусів, що містять сир чи яйця. Доведення до готовності пирогів з м'ясом або запіканки з макаронами.
350	Приготування на повільному вогні. Ідеально підходить для розплавлення масла або шоколаду.
160	Розморожування заморожених продуктів або розм'якшення масла та сиру.
90	Розм'якшення морозива.

ОПЕРАЦІЯ	ПРОДУКТ	ПОТУЖНІСТЬ (Вт)	ТРИВАЛІСТЬ (хв.)
Підігрівання	2 чашки	1000	1—2
Підігрівання	Картопляне пюре (1 кг)	1000	9 - 11
Розморожування	М'ясний фарш (500 г)	160	13 - 14
Готування	Бісквітний торт	800	6 - 7
Готування	Яєчний крем	650	11 - 12
Готування	М'ясний рулет	800	18 - 20

CRISP

Для ідеального підрум'янювання страви як зверху, так і знизу. Цю функцію слід використовувати лише із спеціальним блюдом для запікання Crisp.

ПРОДУКТ	ТРИВАЛІСТЬ (хв.)
Дріжджовий пиріг	7—10
Гамбургер	8—10*

* Переверніть страву через половину часу приготування.

Необхідне приладдя: Деко для запікання Crisp, ручка для дека для запікання Crisp

РОЗМОРОЖУВАННЯ



Використовується для швидкого розморожування різних типів їжі. Необхідно лише вказати вагу. Їжу необхідно класти безпосередньо на скляне обертове блюдо, за винятком розморожування хрусткого хліба. Переверніть продукти, коли буде запропоновано.

РОЗМОРОЖУВАННЯ ХРУСТКОГО ХЛІБА

Ця ексклюзивна функція дозволяє розморожувати заморожений хліб. Завдяки поєднанню технологій

Defrost (Розморожування) та Crisp хліб буде смачним і ніби свіжоспеченим.

Використовуйте цю функцію для швидкого розморожування і підігрівання заморожених булочок, багетів і круасанів. Разом з цією функцією слід використовувати деко для запікання Crisp, поставивши його безпосередньо на решітку.

	ПРОДУКТ	МАСА (г)
	РОЗМОРОЖУВАННЯ З ТАЙМЕРОМ	-
	М'ЯСО	100 - 2000
	ПТИЦЯ	100 - 2500
	РИБА	100 - 1500
	РОЗМОРОЖУВАННЯ ХРУСТКОГО ХЛІБА	50 - 500

ГРИЛЬ

Для ідеального підрум'янювання страви як зверху, так і знизу. Цю функцію слід використовувати лише із спеціальним блюдом для запікання Crisp.

ПРОДУКТ	ТРИВАЛІСТЬ (хв.)
Дріжджовий пиріг	7—10
Гамбургер	8—10 *

* Переверніть страву через половину часу приготування.

Необхідне приладдя: Решітка

ГРИЛЬ+М/ХВИЛЬ

Для швидкого приготування та запікання страв із використанням мікрохвиль у поєднанні з функціями грилю.

ПРОДУКТ	ПОТУЖНІСТЬ (Вт)	ТРИВАЛІСТЬ (хв.)
Картопляна запіканка	650	20—22
Смажене курча	650	40 - 45

Рекомендоване приладдя: Решітка

ПЕРЕД ПОЧАТКОМ ВИКОРИСТАННЯ

. НАЛАШТУВАННЯ ЧАСУ

Після першого вмикання духової шафи вам необхідно буде налаштувати час.



Почнуть миготіти дві цифри години: Поверніть поворотну ручку, щоб встановити годину, а потім натисніть  для підтвердження.





Дві цифри хвилин почнуть блимати. Оберніть поворотну кнопку для налаштування хвилин і потім натисніть  для підтвердження.

Зверніть увагу: Щоб змінити час пізніше, натисніть і утримуйте  принаймні одну секунду, поки духова шафа вимкнена і повторіть кроки вище.

Після тривалого періоду відсутності живлення може знадобитися встановити час повторно.

ЩОДЕННЕ ВИКОРИСТАННЯ

1. ВИБІР ФУНКЦІЇ

На дисплеї вимкненої печі відображається лише час . Натисніть і утримуйте , щоб увімкнути духову шафу. Обертайте поворотну кнопку для перегляду основних функцій, доступних на лівому дисплеї. Оберіть одну функцію та натисніть .



Для вибору другорядної функції (якщо доступна), оберіть основну функцію, а потім натисніть  для підтвердження і перейдіть до меню функції.



Поверніть поворотну кнопку, щоб обрати одну з другорядних функцій, доступних на правому дисплеї, та потім натисніть  для підтвердження.



2. НАЛАШТУВАННЯ ФУНКЦІЇ

. 6TH SENSE / РОЗМОРОЗКА

КЛАС ПРОДУКТІВ

Як тільки ви оберете одну з автоматичних функцій, вам буде необхідно обрати категорію для їжі, яку ви готуєте.





Коли почне миготіти значок , поверніть поворотну кнопку, щоб обрати потрібну вам категорію, та потім натисніть  для підтвердження.

ВАГА

Для досягнення найкращих результатів, для 6th Sense (та Jet Defrost) необхідно, щоб ви ввели вагу продуктів, обравши один зі стандартних параметрів: піч розрахує ідеальну тривалість роботи функції для кожної категорії продуктів.





Коли на дисплеї з'являться стандартні параметри та почне миготіти значок , поверніть поворотну кнопку, щоб встановити вагу, і тоді натисніть  для підтвердження.

. РУЧНІ ФУНКЦІЇ

Вибравши необхідну функцію, ви можете змінити її налаштування. На дисплеї по чергово з'являтимуться налаштування, які можна змінити.

ПОТУЖНІСТЬ МІКРОХВИЛЬОВОЇ ЕНЕРГІЇ







Коли значок  миготітиме на дисплеї, поверніть поворотну кнопку, щоб відрегулювати параметр, та потім натисніть  для підтвердження, після цього можна налаштувати наступний параметр (якщо це можливо).

Зверніть увагу: Як тільки функція буде активована, потужність можна змінити, натиснувши  для переходу в меню налаштувань, а потім натиснувши поворотну кнопку для зміни параметру.

ТРИВАЛІСТЬ





Коли на дисплеї блимає значок , використовуйте поворотну ручку для налаштування потрібного часу приготування, а потім натисніть  для підтвердження або натисніть  для запуску функції.

Примітка: Під час приготування їжі ви можете легко налаштувати час приготування, повернувши поворотну кнопку; кожне натискання  збільшує час приготування на 30 секунд.

3. АКТИВАЦІЯ ФУНКЦІЇ

Застосувавши потрібні налаштування, натисніть , щоб активувати функцію.

З кожним наступним натисканням кнопки  час приготування збільшуватиметься на 30 секунд.

Зверніть увагу: Ви можете в будь-який час натиснути , щоб зупинити активну функцію.

. JET START (МИТТЄВИЙ ЗАПУСК)

Коли духову шафу вимкнено, натисніть кнопку , щоб запустити приготування з функцією мікрохвиль за повної потужності (1000 Вт) протягом 30 секунд.

. БЛОКУВАННЯ БЕЗПЕКИ

Ця функція автоматично активується, щоб запобігти випадковому вмиканню духової шафи.



Відкрийте та закрийте дверцята, а потім натисніть кнопку  для запуску функції.

4. ПАУЗА

Щоб призупинити активну функцію, наприклад, щоб помішати або перевернути продукти, просто відкрийте дверцята.

Для повторного запуску функції закрийте дверцята та знову натисніть кнопку .

АВТОМАТИЧНА ПАУЗА

(ПЕРЕВЕРТАННЯ АБО РОЗМІШУВАННЯ ПРОДУКТУ)

Певні функції будуть призупинені, щоб ви мали можливість перевернути або перемішати страву.



Коли роботу духової шафи буде призупинено, відкрийте дверцята та виконайте запропоновану дію перед тим, як знову закрити дверцята, і натисніть кнопку , щоб продовжити готування.

5. ЗАВЕРШЕННЯ ГОТУВАННЯ (COOKING END)

Пролунає звуковий сигнал і на дисплеї з'явиться повідомлення про те, що процес приготування завершено.



Щоб продовжити час приготування без зміни налаштувань, обертайте поворотну ручку для налаштування нового часу приготування, і натисніть .

. БЛОКУВАННЯ КНОПОК

Щоб заблокувати клавіатуру, натисніть і утримуйте кнопку  протягом щонайменше п'яти секунд.



Повторіть цю дію, щоб розблокувати кнопки.

Зверніть увагу: Блокування кнопок також може активуватися під час готування. З міркувань безпеки духову шафу можна вимкнути будь-коли, натиснувши й утримуючи кнопку .

ОЧИЩЕННЯ

Перш ніж виконувати обслуговування або очищення, переконайтеся, що прилад охолонув.

Ніколи не використовуйте обладнання для очищення парю.

Забароняється використовувати дротяні мочалки або засоби для чищення з абразивною чи корозійною дією, оскільки вони можуть пошкодити поверхні приладу.

ВНУТРІШНІ ТА ЗОВНІШНІ ПОВЕРХНІ

- Протріть поверхні вологою ганчіркою з мікрОВОлокна. Якщо вони дуже брудні, додайте кілька крапель рН-нейтрального мийного засобу. На завершення протріть сухою серветкою.
- Очищуйте скло дверцят з використанням відповідного рідкого мийного засобу.
- Періодично або в разі розливу рідини слід знімати обертове блюдо та його підпору, щоб мати змогу очистити дно духової шафи, видаливши з неї усі залишки їжі.
- Не потрібно очищувати гриль, оскільки внаслідок сильного нагрівання весь бруд вигорає. Використовуйте цю функцію регулярно.

ПРИЛАДДЯ

У посудомийній машині можна безпечно мити усе приладдя за винятком деко для запікання Crisp. Деко для запікання Crisp слід мити розчином м'якого мийного засобу у воді. Для видалення бруду обережно протріть його тканиною. Перш ніж мити деко для запікання Crisp, завжди дайте йому спершу охолонути.

ПОШУК І УСУНЕННЯ НЕСПРАВНОСТЕЙ

Проблема	Можлива причина	Рішення
Духова шафа не працює.	Відключення живлення. Від'єднання від електромережі.	Перевірте, чи є напруга в електромережі, а також чи підключено духову шафу до електромережі. Вимкніть духову шафу і знову увімкніть її, щоб перевірити, чи зникла несправність.
Піч шумить, навіть коли вимкнена.	Працює охолоджувальний вентилятор.	Відкрийте дверцята і притримайте їх або зачекайте, доки завершиться процес охолодження.
На дисплеї відображається літера «F» і число після неї.	Помилка програмного забезпечення.	Зверніться до колл-центру та назвіть номер, що стоїть після літери "F".

З правилами, стандартною документацією та додатковою інформацією про виріб можна ознайомитися наступним чином:

- За допомогою QR-коду на вашому виробі
- Відвідавши наш веб-сайт docs.whirlpool.eu
- Або **зверніться до нашого центру післяпродажного обслуговування клієнтів** (номер телефону зазначено у гарантійному талоні). Звертаючись до центру післяпродажного обслуговування, повідомте коди, зазначені на паспортній табличці виробу.

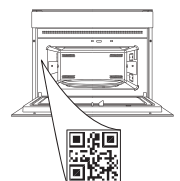

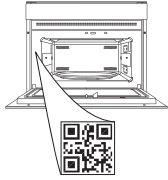

يرجى مسح رمز الاستجابة السريعة على جهازك من أجل الحصول على مزيد من المعلومات

نشرك على شرايك أحد منتجات شركة WHIRLPOOL للحصول على المزيد من المساعدة التفصيلية، يرجى تسجيل جهازك على www.whirlpool.eu/register



واقرا تعليمات السلامة بعناية قبل استخدام الجهاز.



شرح المنتج

1. لوحة التحكم
2. لوحة التمييز (لا تخلصها)
3. الباب
4. عنصر التسخين العلوي/الشواية
5. الضوء
6. القرص الدوار

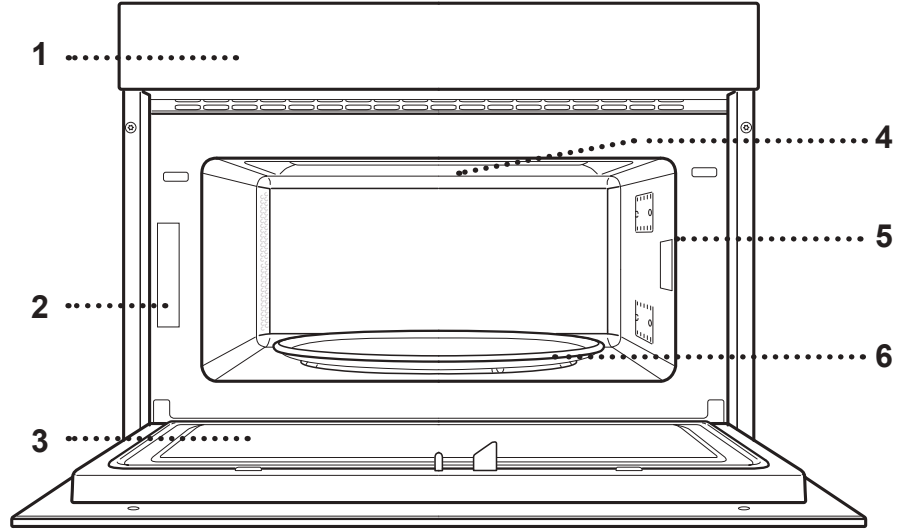

وصف لوحة التحكم

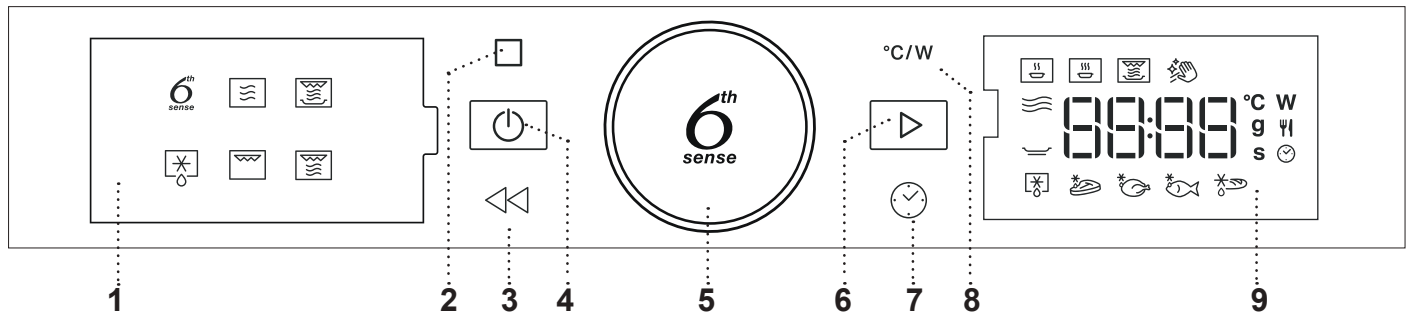

7. الوقت لضبط الوقت وتغيير أو تعديل مدة الطهي.
8. القدرة لتعديل قدرة الميكروويف.
9. الشاشة اليمنى

5. المفتاح الدوار / الزر 6th SENSE أدره للتنقل عبر الوظائف وضبط جميع بارامترات الطهي الأخرى. اضغط لاختيار وضبط والوصول إلى وتأكيذ الوظائف أو البارامترات وتشغيل برنامج الطهي عند اللزوم.
6. التشغيل لتشغيل الوظائف وتأكيذ الإعدادات.

1. الشاشة اليسرى
2. إيقاف المؤقت لإيقاف دورة الطهي مؤقتا.
3. رجوع للعودة إلى الشاشة السابقة.
4. تشغيل / إيقاف لتشغيل أو إيقاف الفرن وإيقاف إحدى الوظائف الفعالة في أي وقت.

صينية إعداد المقرمشات CRISP

للاستخدام فقط مع الوظائف المحددة.
يجب وضع صينية إعداد المقرمشات Crisp دائما في منتصف القرص الدوار الزجاجي، ويمكن إيمائها وهي فارغة، باستخدام الوظيفة المخصصة لهذا الغرض فقط. ضع الطعام

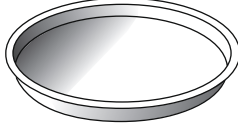

مباشرة على صينية إعداد المقرمشات Crisp.

مقبض صينية إعداد المقرمشات CRISP

يستخدم لإخراج صينية إعداد المقرمشات Crisp الساخنة من الفرن.

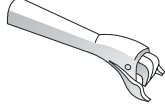

القرص الدوار

موضوع على دعامته، ويمكن استخدام القرص الدوار الزجاجي في جميع طرق الطهي.
يجب استخدام القرص الدوار كقاعدة للأواني والكماليات الأخرى.

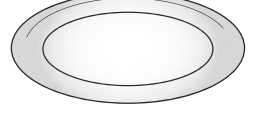

دعامة القرص الدوار

تستخدم الدعامة للقرص الدوار الزجاجي فقط.
لا تضع أية كماليات أخرى على الدعامة.

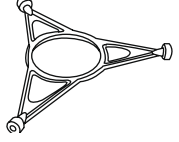

الشبكة السلكية

تتيح وضع الطعام قريبا من الشواية، لضمان التحمير المثالي للطعام.
ضع الشبكة السلكية على القرص الدوار، مع التأكد من عدم ملامسته لأي أسطح أخرى.

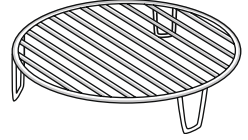

يمكن شراء الكماليات الأخرى غير الموردة بشكل منفصل من خدمة ما بعد البيع.

قد يختلف عدد ونوع الملحقات تبعا للطراز الذي اشتريته.

تأكد دائما من عدم تلامس الأطعمة والكماليات مع جدران الفرن الداخلية.
تأكد دائما من إمكانية تدوير القرص الدوار بحرية قبل تشغيل الفرن.
يرجى مراعاة عدم خلع القرص الدوار أثناء إدخال أو إخراج الكماليات الأخرى. يف.

يتوفر عدد من الكماليات في الأسواق. قبل الشراء، تأكد من أنها مناسبة للاستخدام مع الميكروويف ومقاومة لدرجات حرارة الفرن.
تجنب استخدام أواني الطعام أو الشراب المعدنية أثناء الطهي في الميكروويف.

ميكروويف

لتهي الأظعمة والمشروبات وإعادة تسخينها بسرعة.

القدرة (واط)	ملائم لـ
1000	إعادة التسخين السريع للمشروبات والأظعمة المحتوية على نسبة ماء عالية.
800	طهي الخضروات.
650	طهي اللحوم والأسماك.
500	طهي صوص اللحوم، أو الصوص المحتوي على جبن أو بيض. لإتمام طهي فطائر اللحوم والمعكرونة الفرن.
350	الطهي ببطء ورفق. مثالي لصهر الزبد أو الشيكولاتة.
160	إذابة تجمد الأظعمة المجمدة، تليين الزبد والجبن.
90	تليين الأيس كريم.

الإجراء اللازم	الطعام	القدرة (واط)	المدة (دقيقة)
إعادة التسخين	2 كوب	1000	1 - 2
إعادة التسخين	بطاطس مهروسة (1 كجم)	1000	9 - 11
التذويب/الإذابة	لحم مفروم (500 جم)	160	13 - 14
الطهي	الكعك الأسفنجي	800	6 - 7
الطهي	كريمة البيض	650	11 - 12
الطهي	رغيف اللحم	800	18 - 20

CRISP وظيفة

تحمير الطعام بشكل مثالي سواء من الأعلى أو الأسفل. يجب استخدام هذه الوظيفة مع صينية إعداد المقرمشات Crisp فقط.

الطعام	المدة (دقيقة)
كيك مخمر	7 - 10
هامبرجر	8 - 10 *

* اقلب الطعام في منتصف دورة الطهي.

الملحقات المطلوبة: صينية إعداد المقرمشات، مقبض صينية إعداد المقرمشات

إذابة التجمد

لإذابة التجمد عن الأنواع المختلفة من الأظعمة بسهولة من خلال

تحديد وزنها. يجب وضع الطعام مباشرة على القرص الدوار الزجاجي، باستثناء أداة إذابة تجمد الخبز المقرمش. قم بتقليب الطعام عند طلب ذلك.

CRISP BREAD DEFROST وظيفة

تتيح لك هذه الوظيفة الحصرية إذابة تجمد الخبز

المجمد. من خلال الجمع بين تقنيتي إذابة التجمد وإعداد المقرمشات Crisp، سيكون طعم خبزك وملامسه كما لو كان مخبوزًا طازجًا.

استخدم هذه الوظيفة لتذويب وتسخين اللفائف المجمدة والخبز الفرنسي والكرواسون بسرعة. يجب استخدام لوح إعداد المقرمشات Crisp مع هذه الوظيفة، ويجب وضعه مباشرة على الرف السفلي.

6th SENSE وظيفة

تقوم هذه الوظائف أوتوماتيكيا باختيار طريقة الطهي الأنسب لتهي جميع أنواع الطعام.

إعادة التسخين

لإعادة تسخين الوجبات الجاهزة المجمدة أو الباردة أو في درجة حرارة الغرفة. حيث يقوم الفرن أوتوماتيكيا بضبط الإعدادات اللازمة لتحقيق أفضل نتائج ممكنة في أقصر مدة زمنية. ضع الطعام على صينية أو طبق آمن للاستخدام في الميكروويف ومقاوم للحرارة.

الطعام	الوزن (جم)
وجبة في طبق	250 - 500
لازانيا مجمدة	250 - 500
حليب/ماء	100 - 500
حساء	200 - 800

الطهي

لتهي الأظعمة بسرعة والحصول على نتائج ممتازة. استخدم إناء مقاوم للحرارة ومناسب للاستخدام في الميكروويف.

الطعام	الوزن (جم)
دجاج مشوي	800 - 1500
جراتان البطاطس	200 - 1000
خضروات محشية	200 - 800
ضلوع دسمة	200 - 800
بيض مخفوق	100 - 500
الفشار	90

CRISP وظيفة

لإعادة تسخين وتهي الأظعمة المجمدة بسرعة ومنحها طبقة علوية ذهبية ومقرمشة. استخدم هذه الوظيفة مع صينية إعداد المقرمشات الموردة فقط. قم بتقليب الطعام عند طلب ذلك.

الطعام	الوزن (جم)
بيتزا [مجمدة]	200 - 800
فطائر البرجر	200 - 600
البطاطس المقلية [المجمدة]	200 - 500
ناجتس الدجاج [المجمد]	100 - 500
أصابع السمك [المجمد]	100 - 500

الكماليات المطلوبة: صينية إعداد المقرمشات CRISP، مقبض صينية إعداد المقرمشات CRISP

Hydro Self Clean وظيفة

يسمح عمل البخار المنطلق خلال دورة التنظيف الخاصة هذه بإزالة الأوساخ وبقايا الطعام بسهولة. اسكب كوبًا من ماء الشرب في وعاء مقاوم للميكروويف وقم بتنشيط الوظيفة.

GRILL+MW شواية + ميكروويف

لتهي الأظعمة وتحميرها بسرعة من خلال الدمج بين وظائف الميكروويف والشواية.

الطعام	القدرة (واط)	المدة (دقيقة)
جراتان البطاطس	650	20 - 22
دجاج مشوي	650	40 - 45

الملحقات الموصى بها: الشبكة السلكنية

الوزن (جم)	الطعام
-	الإذابة المؤقتة
100 - 2000	لحوم
100 - 2500	الطيور
100 - 1500	أسماك
50 - 500	وظيفة CRISP BREAD DEFROST

GRILL الشواية

لتحمير الطعام بشكل مثالي سواء من الأعلى أو الأسفل. يجب استخدام هذه الوظيفة مع صينية إعداد المقرمشات Crisp فقط.

الطعام	المدة (دقيقة)
كيك مخمر	7 - 10
هامبرجر	8 - 10 *

* اقلب الطعام في منتصف دورة الطهي.
الملحقات المطلوبة: الشبكة السلكنية

الاستخدام لأول مرة

ضبط الوقت

يلزم ضبط الوقت عند تشغيل الفرن لأول مرة.



سيبدأ رقما الدقائق في الوميض. أدر المفتاح الدوار لضبط الدقائق واضغط على للتأكيد.

يرجى ملاحظة: لتغيير الوقت في وقت لاحق، اضغط واستمر في الضغط على لأقل من ثانية واحدة بينما الفرن متوقف وكرر الخطوات السابقة.

قد تحتاج لضبط الوقت مرة أخرى بعد انقطاع الكهرباء لفترة طويلة.



ثم يبدأ رقما الساعة في الوميض. أدر المفتاح الدوار لضبط الساعة ثم اضغط على للتأكيد.

الاستخدام اليومي

1. اختيار وظيفة

عندما يكون الفرن متوقفاً، يظهر الوقت فقط على

وحدة العرض. اضغط واستمر في الضغط على لفتح الفرن، أدر المفتاح الدوار لعرض الوظائف الرئيسية المتاحة على الشاشة اليسرى.

اختر واحدة منها ثم اضغط على .

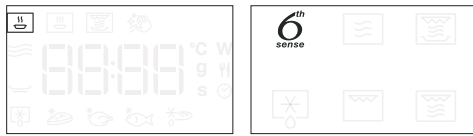

أدر المفتاح الدوار للاختيار من بين الوظائف الفرعية المتاحة على الشاشة اليمنى ثم اضغط على للتأكيد.

2. إعداد وظيفة

6TH SENSE / DEFROST.

فئة الطعام

عند اختيار إحدى الوظائف الأوتوماتيكية، ستحتاج إلى اختيار فئة الطعام المرغوب طهيها.



لاختيار وظيفة فرعية (إذا توفر)، اختر الوظيفة الرئيسية ثم اضغط على للتأكيد ثم انتقل إلى قائمة الوظيفة.

JET START. التشغيل السريع

عندما يتوقف الفرن، من الممكن الضغط على  لتفعيل الطهي بينما وظيفة الميكروويف مضبوطة على القدرة الكاملة (1000 واط) لمدة 30 ثانية.

. قفل الأمان

يتم تفعيل هذه الوظيفة أوتوماتيكياً لمنع تشغيل الفرن بدون قصد.



افتح الباب وأغلقه ثم اضغط على  لبدء تشغيل الوظيفة.

4. الإيقاف المؤقت

لإيقاف الوظيفة الفعالة مؤقتاً، على سبيل المثال لقلب أو لتقليب الطعام، ما عليك سوى فتح الباب.

ولإعادة التشغيل، أغلق الباب واضغط على .

إيقاف أوتوماتيكي مؤقت

(قلب الطعام أو تقلبيه)

تتوقف بعض الوظائف مؤقتاً ليتسنى لك فرصة تقليب أو قلب الطعام.



فور توقف الفرن مؤقتاً عن الطهي، افتح الباب واتخذ الإجراء المطلوب منك قبل غلق الباب مرة أخرى والضغط على  لمواصلة الطهي.

5. نهاية الطهي

وستصدر إشارة صوتية وتشير وحدة العرض إلى اكتمال الطهي.



لإطالة مدة الطهي دون تغيير الإعدادات، أدر المفتاح الدوار لضبط مدة طهي جديدة واضغط على .

. (قفل المفاتيح)



لقفل لوحة المفاتيح، اضغط على  واحتفظ به مضغوطاً لمدة 5 ثواني على الأقل.



قم بذلك مرة أخرى لإلغاء قفل لوحة المفاتيح.

يرجى ملاحظة: يمكن تفعيل وظيفة قفل المفاتيح أثناء الطهي. لدواعي السلامة، يمكن إيقاف الفرن في أي وقت باستمرار الضغط على الزر .



عندما تومض الأيقونة ، أدر المفتاح لاختيار الفئة المرغوبة ثم اضغط على  للتأكيد.

الوزن

وللحصول على نتائج طهي مثالية، فإن وظيفة 6th Sense (وظيفة Jet Defrost) تتطلب منك إدخال وزن الطعام، بالاختيار من بين الإعدادات الافتراضية: وسيقوم الفرن بحساب المدة المثالية للوظيفة للعمل مع كل فئة طعام.



عندما يظهر الأعداد الافتراضي على وحدة العرض وتومض الأيقونة g، أدر المفتاح لضبط الوزن ثم اضغط على  للتأكيد.

. الوظائف اليدوية

بعد اختيار الوظيفة المطلوبة، يمكنك تغيير إعداداتها.

سوف يظهر بوحدة العرض الإعدادات التي يمكن تغييرها بالترتيب.

قدرة فرن الميكروويف







عندما تومض الأيقونة W على شاشة العرض، أدر المفتاح الدوار لتعديل الضبط ثم اضغط على  للتأكيد واستمر في تغيير الإعدادات التالية (إن أمكن).

يرجى ملاحظة: عند تفعيل الوظيفة، يمكن تغيير الطاقة بالضغط على  للوصول إلى قائمة الإعدادات، ثم إدارة المفتاح الدوار لتغيير الإعداد.



المدة



عندما تومض الأيقونة  على وحدة العرض، استخدم مفتاح الضبط لضبط مدة الطهي المرغوبة، ثم اضغط على  للتأكيد أو اضغط على  للتأكيد ولبدء تشغيل الوظيفة.

ملاحظة: أثناء الطهي يمكنك تعديل زمن الطهي بإدارة المفتاح الدوار، تؤدي كل ضغطة على  إلى زيادة مدة الطهي بمقدار 30 ثانية.

3. تفعيل الوظيفة

وبمجرد تطبيق كافة الإعدادات المرغوبة، اضغط على  لتفعيل الوظيفة. في كل مرة يتم فيها إعادة الضغط على الزر  تزداد مدة الطهي 30 ثانية أخرى. يرجى ملاحظة: يمكنك الضغط على  في أي وقت لإيقاف الوظيفة المفعلة حالياً.

تأكد أن الجهاز بارد تماما قبل القيام بأية أعمال متعلقة بالصيانة أو التنظيف.

تجنب نهائياً استخدام معدات التنظيف بالبخار. لا تستخدم ألياف سلكية، مساحيق كاشطة أو منظفات مزيلة/أكالة، لأنها قد تعرض أسطح الجهاز للضرر.

الأسطح الداخلية والخارجية

- نظف الأسطح باستخدام قماشة مبللة من الألياف الدقيقة. إذا كانت الأسطح شديدة الاتساخ، فأضف بضع قطرات من منظف محايد إلى الماء. وجففها في النهاية باستخدام قطعة قماش جافة.
- قم بتنظيف زجاج الباب باستخدام منظف سائل ملائم.
- قم في مواعيد منتظمة، خاصة في حالة وجود آثار انسكاب، بإخراج القرص الدوار ودعامته لتنظيف قاعدة الفرن من بقايا الطعام.
- لا تحتاج الشواية إلى تنظيف نظراً لقيام الحرارة الشديدة بحرق أية اتساخات. استخدم هذه الوظيفة على فترات منتظمة.

الملحقات

جميع الكماليات آمنة للغسيل في غسالة الأطباق باستثناء صينية إعداد المقرمشات Crisp. ينبغي تنظيف صينية إعداد المقرمشات Crisp باستخدام ماء ومنظف متعادل. للتخلص من البقع العنيدة، فقم بحكها برفق باستخدام قطعة قماش. اترك دائماً صينية إعداد المقرمشات تبرد قبل التنظيف.

دليل تحري الأخطاء

المشكلة	السبب المحتمل	الحل
الفرن لا يعمل.	انقطاع التيار الكهربائي.	تحقق من وجود طاقة كهربائية بمصدر التيار الرئيسي ومن توصيل الفرن بمصدر الكهرباء.
	الفصل من الشبكة الكهربائية.	أوقف الفرن، ثم أعد تشغيله للتحقق مما إذا كان العطل لا يزال قائماً.
الفرن يحدث ضجيجاً رغم أنه متوقف.	مروحة التبريد فعالة.	افتح الباب أو انتظر حتى تنتهي عملية الطهي.
وحدة العرض تعرض الحرف "F" متبوعاً برقم.	خلل ببرمجيات الجهاز.	تواصل مع مركز الاتصالات واذكر الرقم الذي يلي الحرف "F".

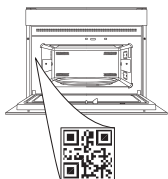

يمكن العثور على السياسات والمستندات القياسية ومعلومات المنتج الإضافية من خلال:

- استخدام رمز الاستجابة السريع على المنتج
- زيارة موقعنا الإلكتروني docs.whirlpool.eu
- أو الاتصال بمركزنا لخدمة ما بعد البيع كحل بديل (انظر رقم الهاتف في كتيب الضمان).

يرجى عند الاتصال بخدمة ما بعد البيع ذكر الأكواد المذكورة على لوحة تمييز المنتج.



400020002465

Whirlpool