

Shark®

NZ801EU NZ801EUT

Odkurzacz pionowy Shark DuoClean
& Lift-Away z technologią Anti-Hair Wrap

Instrukcja obsługi

**UNIKALNY NUMER
KARTY GWARANCYJNEJ:**



DZIĘKUJEMY

za zakup odkurzacza Shark® DuoClean & Lift-Away with Anti-Hair Wrap

REJESTRACJA PRODUKTU

Odwiądź stronę zarejestrujsharkninja.pl, aby zarejestrować swój nowy produkt Ninja® w ciągu dwudziestu ośmiu (28) dni od zakupu. Poprosimy Cię o podanie nazwy sklepu, daty zakupu i numeru seryjnego urządzenia.

Rejestracja przedłuży gwarancję SHARK o **dotatkowe 3 lata** oraz umożliwi nam skontaktowanie się z Tobą w mało prawdopodobnym przypadku powiadomienia o bezpieczeństwie produktu.

Poprzez rejestrację potwierdzasz, że przeczytałeś i rozumiałeś instrukcje użytkowania i ostrzeżenia zawarte w dołączonych instrukcjach.

Dotatkowo jeśli wyrazisz zgodę, będziemy na bieżąco informować Cię o naszych nowościach produktowych, promocjach, konkursach oraz przepisach.

ZAPISZ TE INFORMACJE:

Numer modelu: _____

Numer seryjny: _____

Kod daty: _____

Data zakupu (zachowaj paragon): _____

Sklep, w którym dokonano zakupu: _____



WSKAZÓWKA: Numer modelu i numer seryjny znajdziesz na etykiecie z kodem QR z tyłu urządzenia.



WSKAZÓWKA: Kod daty możesz znaleźć na jednym z bolców wtyczki przewodu zasilającego.

DANE TECHNICZNE

Napięcie: 220–240 V~ 50–60 Hz

Moc: 750 W

PRZECZYTAJ UWAŻNIE I ZACHOWAJ DO WYKORZYSTANIA W PRZYSZŁOŚCI.

Niniejsza instrukcja obsługi została opracowana, aby pomóc Ci w pełni zrozumieć działanie nowego odkurzacza Shark® DuoClean & Lift-Away z technologią Anti-Hair Wrap.



SPIS TREŚCI

WAŻNE INSTRUKCJE DOTYCZĄCE BEZPIECZEŃSTWA	3
Zapoznanie się z odkurzaczem Shark® DuoClean Lift-Away z Anti-Hair Wrap	5
Montaż odkurzacza	7
Korzystanie z odkurzacza w trybie pionowym	9
Co oznacza lampka wskaźnika szczotki rolkowej?	9
Korzystanie z odkurzacza w trybie nad podłogą	11
Korzyści z Suction Control (Kontrola ssania)	11
Korzystanie z odkurzacza w Trybie Lift-Away (Podnoszenie)	12
Odkurzanie w trybie Lift-Away (Podnoszenie)	12
Odkurzanie w trybie Lift-Away (Podnoszenie)	12
Kompatybilne akcesoria	13
Konserwacja	13
Opróżnianie pojemnika na kurz	15
Czyszczenie filtrów	16
Czyszczenie szczotki rolkowej	17
Czyszczenie miękkiej rolki	18
Sprawdzanie, czy końcówka nie jest zablokowana	18
Przewodnik rozwiązywania problemów	19
Gwarancja	20
Katra gwarancyjna	21



To oznaczenie wskazuje, że tego produktu nie należy wyrzucać wraz z innymi odpadami domowymi na terenie UE. Aby zapobiec ewentualnym szkodom dla środowiska lub zdrowia wynikającym z niekontrolowanego usuwania odpadów, poddaj to urządzenie recyklingowi w sposób odpowiedzialny, promując zrównoważone ponowne wykorzystanie źródeł surowców. Aby zwrócić to urządzenie, skorzystaj z systemu zwrotów i odbioru lub skontaktuj się z jego sprzedawcą. Sprzedawca może oddać ten produkt do recyklingu.

WAŻNE INSTRUKCJE DOTYCZĄCE BEZPIECZEŃSTWA

TYLKO DO UŻYTKU DOMOWEGO • PRZED UŻYCIEM PRZECZYTAJ WSZYSTKIE INSTRUKCJE.

W PRZYPADKU DELIKATNYCH LUB WEŁNIANYCH DYWANÓW, ZWŁASZCZA Z OKRYWĄ PĘTELKOWĄ, NALEŻY NAJPIERW WYPRÓBOWAĆ ODKURZACZ NA NIEWIDOCZNYM FRAGMENTIE, ABY UPEWNIĆ SIĘ, ŻE OBRACAJĄCE SIĘ SZCZOTKI ROLKOWE NIE USZKODZĄ ANI NIE PORWĄ WŁÓKIEN DYWANU.

⚠ OSTRZEŻENIE ABY OGRANICZYĆ RYZYKO POŻARU, PORAŻENIA PRĄDEM, OBRAŻEŃ CIAŁA LUB USZKODZENIA MIENIA:

OGÓLNE OSTRZEŻENIA

- 1 Twój odkurzacz może składać się z końcówki z silnikiem, rury, węża i/lub modułu odkurzacza. To urządzenie zawiera połączenia elektryczne, okablowanie elektryczne i ruchome części, które mogą stanowić zagrożenie dla użytkownika.
- 2 Należy używać wyłącznie identycznych części zamiennych.
- 3 Uważnie przestrzegaj i postępuj zgodnie z poniższymi instrukcjami, aby uniknąć niewłaściwego użytkowania urządzenia. **NIE WOLNO** używać odkurzacza do celów innych niż opisane w niniejszej instrukcji.
- 4 Przed każdym użyciem należy dokładnie sprawdzić wszystkie części pod kątem uszkodzeń. **NIE UŻYWAĆ** jeśli jakkolwiek część jest uszkodzona.
- 5 Użycie przedłużacza jest **NIE** zalecane.
- 6 **UWAGA:** Ten uchwyt odkurzacza zawiera złącza elektryczne. Odkurzacz nie zawiera części do serwisowania.

OSTRZEŻENIA DOTYCZĄCE UŻYTKOWANIA

- 7 Tego urządzenia mogą używać osoby o ograniczonych zdolnościach fizycznych, sensorycznych i umysłowych lub osoby nieposiadające doświadczenia ani odpowiedniej wiedzy, ale mogą go używać pod warunkiem, że są pod nadzorem lub zostały poinstruowane o jego bezpiecznym użyciu i rozumieją ryzyko z nim związane.
- 8 **NIE WOLNO** pozwalać na używanie tego urządzenia przez dzieci. Przechowuj urządzenie i jego przewód z dala od dzieci. Nie wolno pozwalać na używanie go jako zabawki. W przypadku używania w obecności dzieci konieczny jest ścisły nadzór. Czyszczenie i konserwacja nie mogą być przeprowadzane przez dzieci.
- 9 Zawsze wyłączaj odkurzacz przed podłączeniem lub odłączeniem jakichkolwiek końcówek z silnikiem lub innych akcesoriów.

- 10 **NIE WOLNO** dotykać wtyczki ani odkurzacza mokrymi rękami.
- 11 **NIE** używaj bez zamontowanych filtrów.
- 12 Używaj tylko filtrów i akcesoriów marki Shark. Używanie części innych niż marki Shark może spowodować unieważnienie gwarancji.
- 13 **NIE WOLNO** uszkadzać przewodu zasilającego:
 - a) **NIE** ciągnąć lub przenosić odkurzacza za przewód ani używać przewodu jako uchwytu.
 - b) **NIE WOLNO** odłączać urządzenia, ciągnąć za przewód. Chwyć wtyczkę, a nie przewód.
 - c) **NIE WOLNO** przeciągać odkurzacza przez przewód zasilający, zatrząskiwac drzwi na przewodzie, przeciągać przewodu wokół ostrych narożników ani pozostawiać przewodu w pobliżu rozgrzanych powierzchni.
- 14 **NIE WOLNO** wkładać żadnych przedmiotów do otworów końcówki ani akcesoriów. **NIE** używaj, jeśli jakiegokolwiek otwory są zablokowane; utrzymuj w czystości bez kurzu, włókien, włosów i wszystkiego, co może ograniczać nadmuch.
- 15 **NIE WOLNO** używać, jeśli nadmuch powietrza końcówki lub akcesoriów jest ograniczony. Jeśli tory powietrza lub końcówka do podłóg z silnikiem zostaną zablokowane, należy wyłączyć odkurzacz i wyjąć wtyczkę z gniazdka elektrycznego. Usuń wszystkie przeszkody, zanim ponownie podłączysz i włączysz urządzenie.
- 16 Końcówkę i wszystkie otwory odkurzacza należy trzymać z dala od włosów, twarzy, palców, odkrytych stóp lub luźnej odzieży.
- 17 **NIE WOLNO** używać odkurzacza, jeśli nie działa prawidłowo, upadł, uległ uszkodzeniu, pozostawał na zewnątrz lub wpadł do wody.
- 18 Jeśli przewód zasilający jest uszkodzony, musi zostać wymieniony przez producenta, jego serwis lub podobnie wykwalifikowane osoby w celu uniknięcia zagrożenia.

ZACHOWAJ TĘ INSTRUKCJĘ

PRZECZYTAJ CAŁĄ INSTRUKCJĘ PRZED UŻYCIEM.

- 19** Podczas sprzątania schodów należy zachować szczególną ostrożność.
- 20** **NIE** pozostawiaj odkurzacza bez nadzoru, gdy jest podłączony do zasilania.
- 21** Włączony odkurzacz należy cały czas przesuwać po powierzchni, aby uniknąć uszkodzenia.
- 22** **NIE UMIESZCZAJ** odkurzacza na niestabilnych powierzchniach, takich jak krzesła lub stoły.
- 23** Odkurzacz Shark® może nie być przystosowany do samodzielnego stania. Podczas przerwy w sprzątaniu może zająć potrzeba oparcia go o meble lub ścianę albo położenia płasko na podłodze. Używanie odkurzacza do zastosowań, w których urządzenie nie jest stabilne, może spowodować obrażenia ciała.
- 24** **NIE WOLNO** używać do zbierania:
- a) Ciecze
 - b) Duże przedmioty
 - c) Twarde lub ostre przedmioty (szkło, gwoździe, śruby lub monety)
 - d) Duże ilości kurzu (pyłu z płyt kartonowo-gipsowych, popiołu kominkowego lub żaru). **NIE** używaj jako końcówki do narzędzi elektrycznych do zbierania kurzu.
 - e) Palące się lub tłące obiekty (gorące węgle, niedopałki papierosów, czy zapalaki)
 - f) Palne lub łatwopalne materiały (płyn do zapalniczek, benzyna lub nafta)
 - g) Toksyczne materiały (wybielacz chlorowy, amoniak, lub udrażniacz do rur)
- 25** **NIE UŻYWAJ** w następujących miejscach:
- a) Słabo oświetlone miejsca
 - b) Mokre lub wilgotne powierzchnie
 - c) Obszary na zewnątrz
 - d) Przestrzenie zamknięte, które mogą zawierać opary lub gazy wybuchowe lub trujące (płyn do zapalniczek, benzyna, nafta, farby, rozcieńczalniki do farb, środki przeciw molom lub łatwopalny pył)
- 26** Przed podłączeniem lub odłączeniem odkurzacza należy wyłączyć wszystkie elementy sterujące.
- 27** Nieużywane urządzenie należy odłączyć od gniazdka elektrycznego
- 28** przed przystąpieniem do konserwacji lub czyszczenia. Myć ręcznie tylko wodą. Czyszczenie chemikaliami może uszkodzić urządzenie.
- 29** Podczas czyszczenia lub rutynowej konserwacji **NIE WOLNO** ciąć niczego poza włosami, włóknami lub sznurkiem owiniętymi wokół szczotki rolkowej.
- 30** Przed włożeniem wszystkich filtrów do odkurzacza należy pozostawić je do całkowitego wyschnięcia, aby zapobiec zassaniu cieczy do części elektrycznych.
- 31** Upewnij się, że pojemnik na kurz i filtry są na swoim miejscu po rutynowej konserwacji.
- 32** Jeśli to możliwe, zabezpiecz przewód zasilający wokół dwóch uchwytów na przewód podczas przechowywania.
- 33** **UWAGA** ten wąż zawiera połączenia elektryczne:
- a) **NIE** używać do zasysania wody (tylko do odkurzaczy)
 - b) **NIE** zanurzać w wodzie do czyszczenia
 - c) Wąż powinien być regularnie sprawdzany i nie wolno go używać, jeśli jest uszkodzony.

POZNAJ SWOJEGO SHARK® DUOCLEAN & LIFT-AWAY Z TECHNOLOGIĄ ANTI-HAIR WRAP

WITAMY!

Gratulujemy zakupu. Skorzystaj z tej instrukcji obsługi, aby dowiedzieć się o świetnych funkcjach Twojego nowego odkurzacza. Od montażu po użytkowanie i konserwację - wszystko znajdziesz tutaj.

JEDNOSTKA GŁÓWNA

- A** Wybór powierzchni
- B** Przycisk Handle Release (Zwalnianie Uchwytu)
- C** Suwak Suction Control (Siła Ssąca)
- D** Włącznik
- E** Klips węża
- F** Wąż
- G** Górny uchwyt na przewód
- H** Przycisk Lift-Away (Podnoszenie)
- I** Przycisk Wand Release (Zwalnianie Rury)
- J** Zatrzask zwalniania pojemnika na kurz
- K** Kapsuła Lift-Away
- L** Rura
- M** Przyciski Dust-Cup Empty (Opróżnianie Pojemnika Na Kurz)
- N** Dolny uchwyt na przewód
- O** Końcówka do podłóg z silnikiem
- P** Lampka wskaźnika szczotki rolkowej
- Q** Reflektory
- R** Miękka rolka

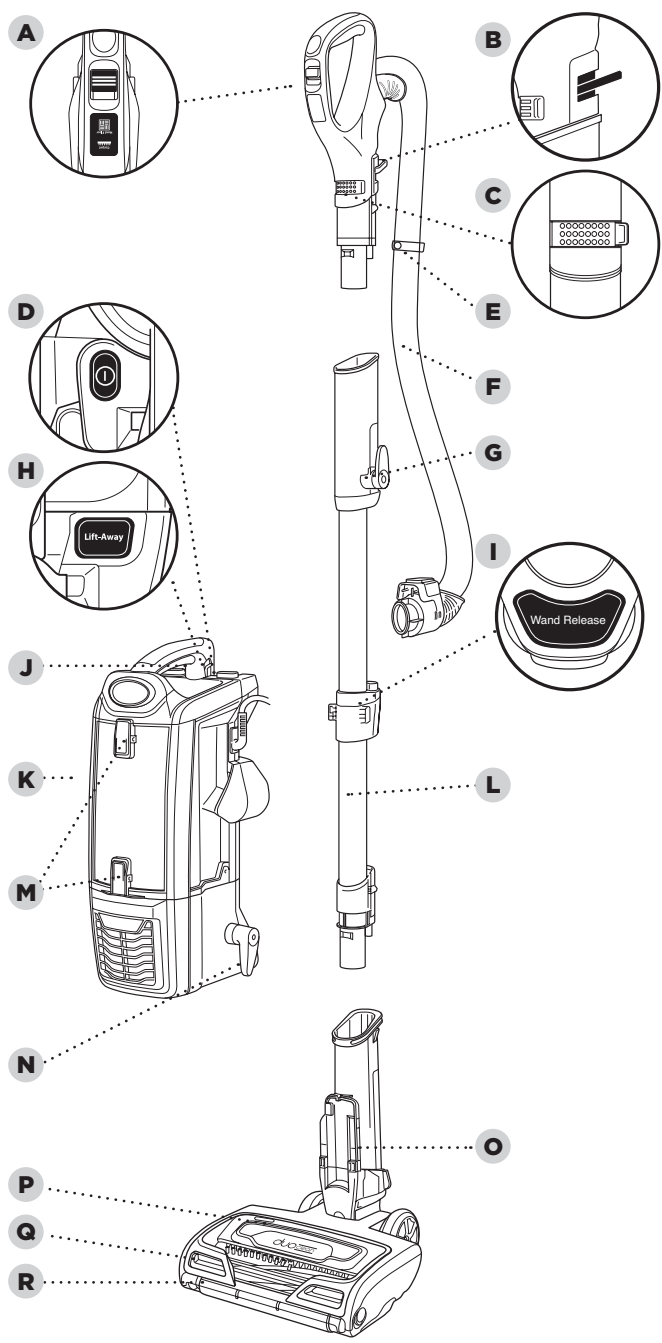

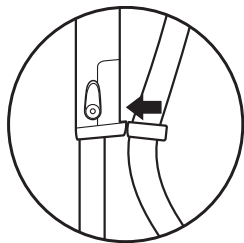

MONTOWANIE ODKURZACZA

-  **WSKAZÓWKA:** Wsuń zacisk węża z tyłu rury dla wygody.

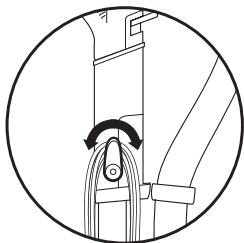

-  **WSKAZÓWKA:** Aby szybko uzyskać dostęp do przewodu, obróć górny haczyk w dół i zdejmij przewód.



-  **WSKAZÓWKA:** Użyj klipsa przewodu znajdującego się z boku rury, aby przytrzymać przewód podczas odkurzania.

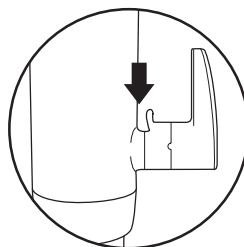

KROK 1

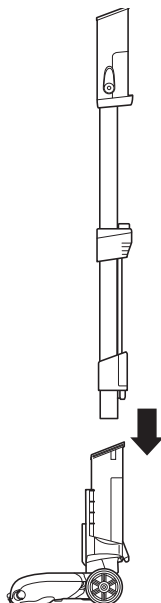

- 1** Umieść końcówkę do podłóg z silnikiem na podłodze i włóż rurę, wciskając ją, aż zatrzaśnie się na swoim miejscu.

KROK 2

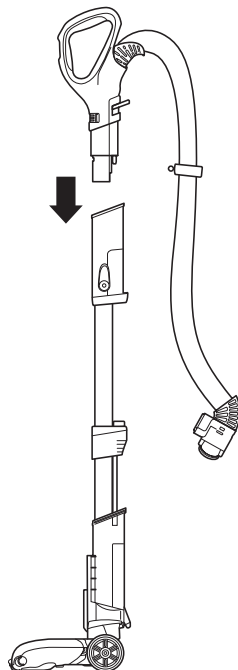

- 2** Włóż uchwyt do rury, wciskając go, aż zatrzaśnie się na swoim miejscu.

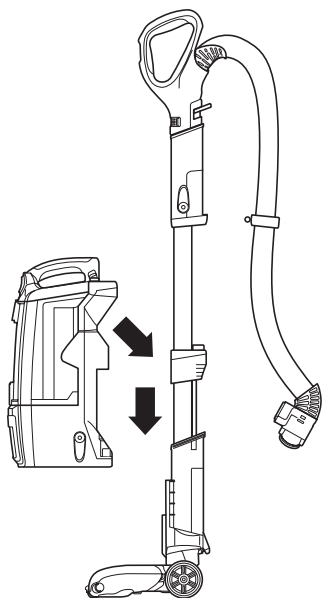
KROK 3**KROK 4****KROK 5**

- 3** Umieść kapsułę na rurze i przesunij w dół, aby połączyć.

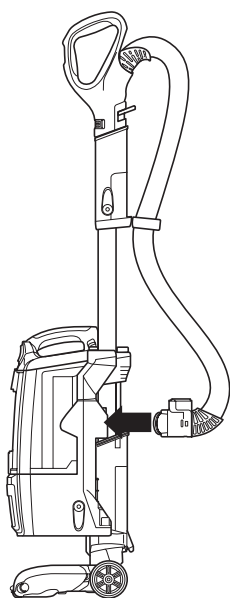

- 4** Podłącz wąż do tyłu korpusu, wciskając go, aż kliknie, zabezpieczając na miejscu.

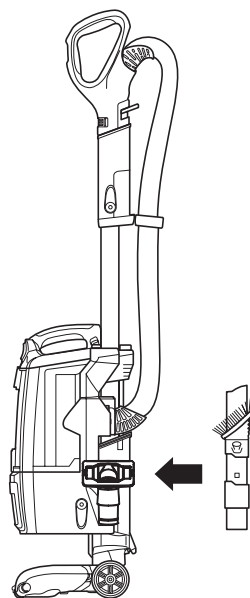

- 5** Przechowuj dołączone akcesoria na uchwytach akcesoriów na urządzeniu.

KORZYSTANIE Z ODKURZACZA W TRYBIE PIONOWYM

CO OZNACZA LAMPKA WSKAŹNIKA SZCZOTKI ROLKOWEJ?

Stały zielony Szczotki rolkowe są włączone i działają poprawnie.

Stały czerwony

Występuje zablokowanie w obszarze szczotki rolkowej i/lub miękkiej rolki. Wyłącz odkurzacz i usuń wszelkie niedrożności.

Migający czerwony*

Końcówka do podłóg z silnikiem przegrzewa się. Wyłącz odkurzacz i poczekaj, aż ostygnie.

Brak światła Szczotki rolkowe są wyłączone, ponieważ odkurzacz jest wyłączony.

*Zobacz sekcję Rozwiązywanie problemów, aby uzyskać dalsze instrukcje.

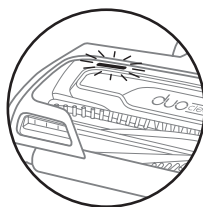

KROK 1

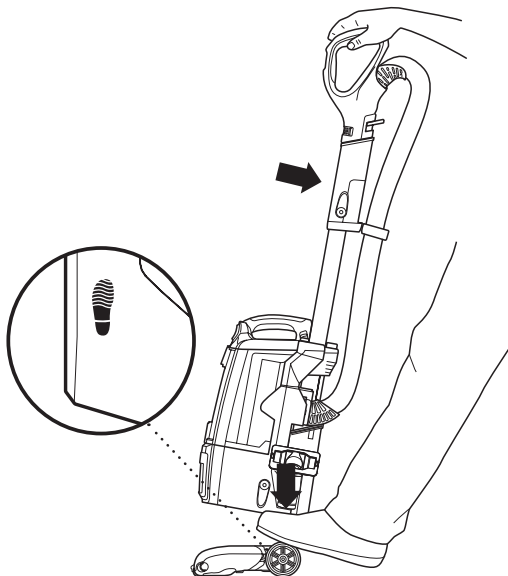

- 1 Podłącz przewód zasilający do gniazdka. Umieść stopę na końcówce do podłóg i przechył uchwyty do tyłu.

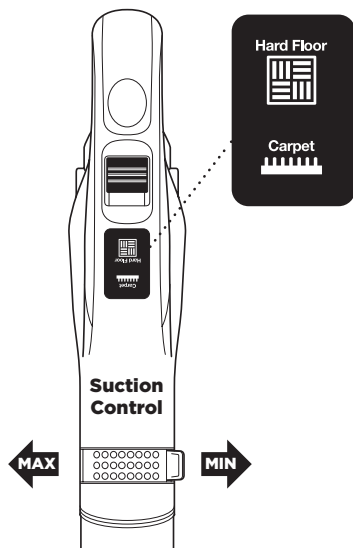
KROK 2

- 2** Miękka rolka kręci się w obu ustawieniach, aby zbierać dodatkowy kurz i brud. Wybierz odpowiednie ustawienie:

Twarda podłoga

Szczotki rolkowe obracają się powoli, aby zbierać drobny kurz i duże zanieczyszczenia na twardej podłodze.

Dywan

Szczotki rolkowe będą się obracać szybciej, aby zbierać zanieczyszczenia spod i z powierzchni dywanów.

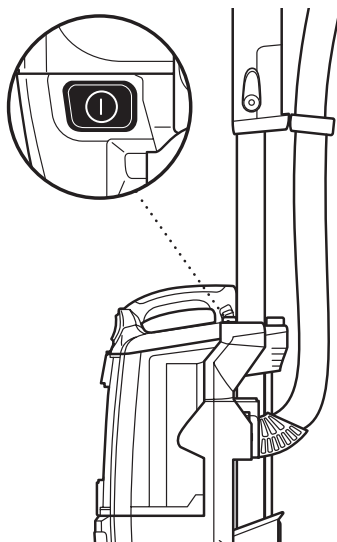
KROK 3

- 3** Naciśnij przycisk power (zasilanie), aby włączyć odkurzacz i rozpocząć sprzątanie. Należy pamiętać, że szczotka rolkowa nie będą się obracać, chyba że rura jest odchylona.

KORZYSTANIE Z ODKURZACZA W TRYBIE NAD PODŁOGĄ

KORZYŚCI Z KONTROLI SIŁY SSĄCEJ

Regulacja siły ssania to sposób na dostosowanie mocy ssania podczas używania różnych narzędzi lub odkurzania różnych powierzchni. Na przykład, jeśli czujesz opór podczas odkurzania grubej wykładziny lub tapicerki, przesunij regulację siły ssania w kierunku MIN, aby zmniejszyć wysiłek.

⚠ UWAGA: Upewnij się, że masz solidne oparcie przy korzystaniu z trybu Lift-Away (Podnoszenie).

Korzystanie bez stabilnego oparcia może prowadzić do obrażeń ciała.

CO TO JEST LIFT-AWAY?

Funkcja Lift-Away (Podnoszenie) pozwala na zdjęcie modułu z końcówki przy zachowaniu tej samej mocy, co w trybie pionowym. To świetne rozwiązanie do czyszczenia schodów, pod meblami i w innych ciasnych przestrzeniach.

KROK 1

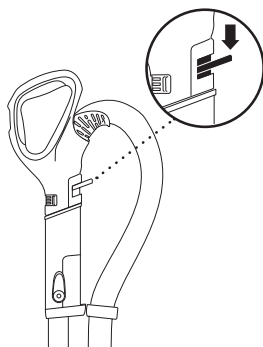

- 1** Naciśnij przycisk Handle Release (Zwalnianie uchwytu), gdy potrzebujesz posprzątać na krótszym zasięgu.

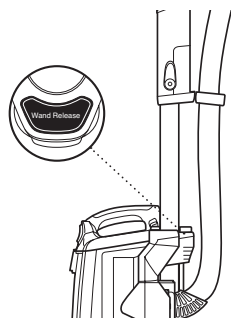

LUB

LUB

- Naciśnij przycisk wand release (zwalnianie rury), gdy chcesz odkurzać z większym zasięgiem.

KROK 2

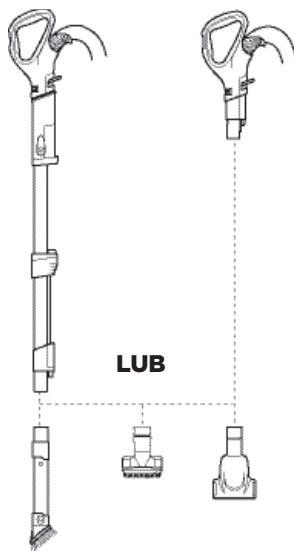

LUB

- 2** Włóż żądane narzędzie bezpośrednio do rury lub uchwytu.

KROK 3

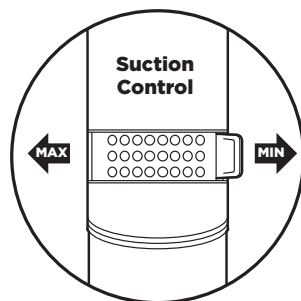

- 3** Suwak kontroli ssania, zlokalizowany u podstawy górnego uchwytu, daje możliwość regulacji siły ssącej w zależności od Twoich potrzeb. Przesunij w kierunku MIN, aby zminimalizować ssanie, i przesunij w kierunku MAX, aby zmaksymalizować ssanie.

UŻYWANIE ODKURZACZA W TRYBIE LIFT-AWAY (PODNOSENIE)

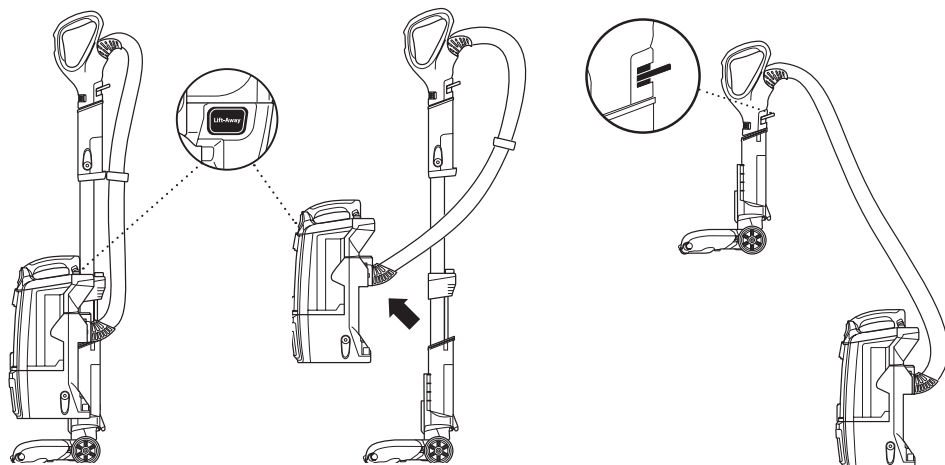

ODKURZANIE W TRYBIE LIFT-AWAY (PODNOSENIE)

- 1 Naciśnij przycisk Lift-Away (Podnoszenie), aby wyjąć moduł z końcówki do podłóg. Teraz możesz posprzątać trudno dostępne miejsca.
- 2 Aby wygodnie odkurzyć schody, włóż uchwyt do końcówki do podłóg z silnikiem.

ODKURZANIE W TRYBIE LIFT-AWAY (PODNOSENIE)

- 1 Zamontuj wybrane akcesorium bezpośrednio do uchwytu. Możesz również przymocować akcesorium do rury, aby zwiększyć zasięg.

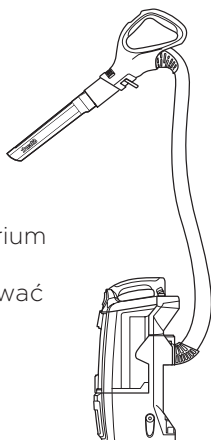

KOMPATYBILNE AKCESORIA

Jest wiele akcesoriów kompatybilnych z produktami tej serii odkurzaczy.

UWAGA!

Nie wszystkie akcesoria są dostępne w każdym modelu. Na górze pudełka przedstawione są akcesoria, które dołączono do tego modelu.

Aby zakupić dodatkowe akcesoria, odwiedź witrynę sharkclean.eu

A Szczotka do usuwania sierści zwierząt

Zaprojektowana do usuwania sierści zwierząt i głęboko osadzonego brudu z wykładzin schodów i tapicerki.

B Końcówka do tapicerki

Usuwa sierść zwierząt i kurz z zasłon oraz innych delikatnych tkanin i tapicerki.

C Końcówka do szczelin 2 w 1

Dwa narzędzia czyszczące w jednym — końcówka do szczelin zapewnia wydłużony zasięg podczas czyszczenia małych przestrzeni, a miękka szczotka do kurzu czyści wiele powierzchni.

D Końcówka do szczelin

Czyści wąskie przestrzenie, sięga listwy przypodłogowe i sufity dzięki tej smukłej końcówce do szczelin.

E Wielokątna szczotka do kurzu

Wiele pozycji do czyszczenia półek, żaluzji, ścian i wentylatorów sufitowych. Dostosuj kąt szczotki do pożądanego powierzchni.

F Rura do sprzątania pod urządzeniami

Służy do odkurzania pod i za dużymi urządzeniami i meblami. Element przedłużający można zdjąć i odwrócić, aby wyczyścić spód urządzeń.

G Zestaw do czyszczenia wnętrza samochodu

Świetnie nadaje się do czyszczenia i odkurzania szczelin, w tym kieszeni w drzwiach, deski rozdzielczej i wokół elementów sterujących.

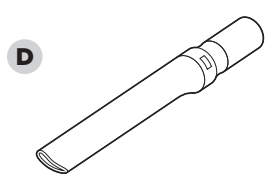
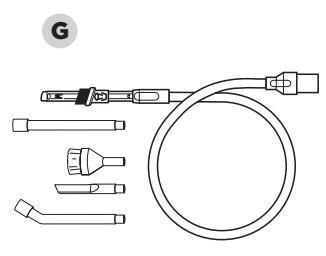
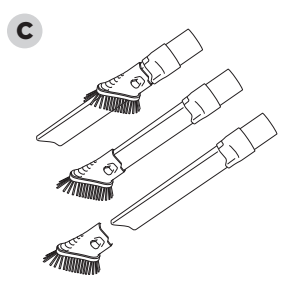
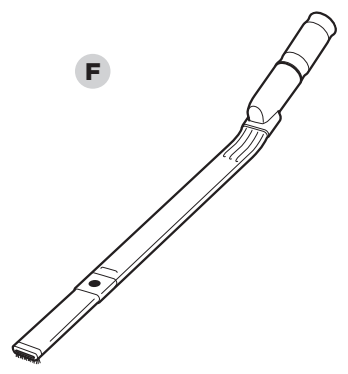
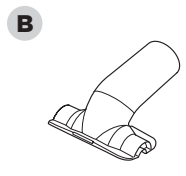
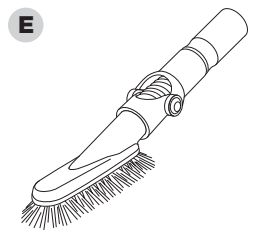
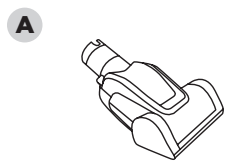

KONSERWACJA

Aby utrzymać optymalną moc ssania odkurzacza, postępuj zgodnie z tymi instrukcjami. Upewnij się, że urządzenie jest wyłączone i przewód jest odłączony.

⚠ OSTRZEŻENIE: Aby zmniejszyć ryzyko porażenia prądem i niezamierzonego działania, przed serwisowaniem wyłącz zasilanie i odłącz jednostkę.

⚠ Myj ręcznie tylko wodą, aby uniknąć uszkodzeń spowodowanych chemikaliami czyszczącymi. Pozwól **WSZYSTKIM** filtrom całkowicie wyschnąć przed wymianą w odkurzaczu, aby zapobiec wciągnięciu cieczy do części elektrycznych.

★ WAŻNE: Nie używaj mydła do czyszczenia filtrów.

ZALECANY HARMONOGRAM CZYSZCZENIA FILTRÓW:

Zestaw filtra przed silnikiem (Pianka i Filc)
Czyść co 3 miesiące.

Filtr za silnikiem
Czyść raz w roku.

KROK 1

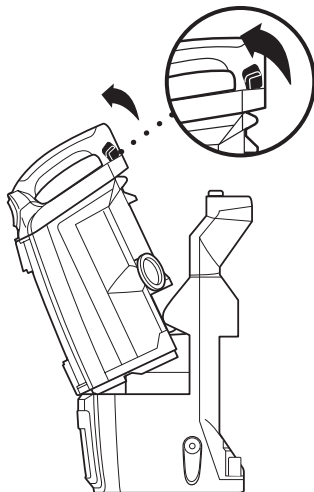

KROK 2

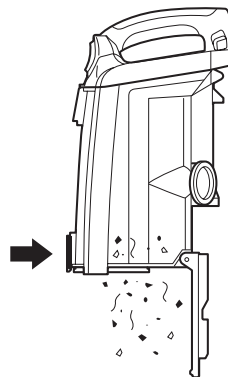

OPRÓŻNIANIE POJEMNIKA NA KURZ

- 1** Podnieś zaczep zwalniający pojemnik na kurz i zdejmij pojemnik z korpusu.
- 2** Trzymaj pojemnik na kurz nad koszem na śmieci i naciśnij dolny zaczep opróżniający pojemnik.

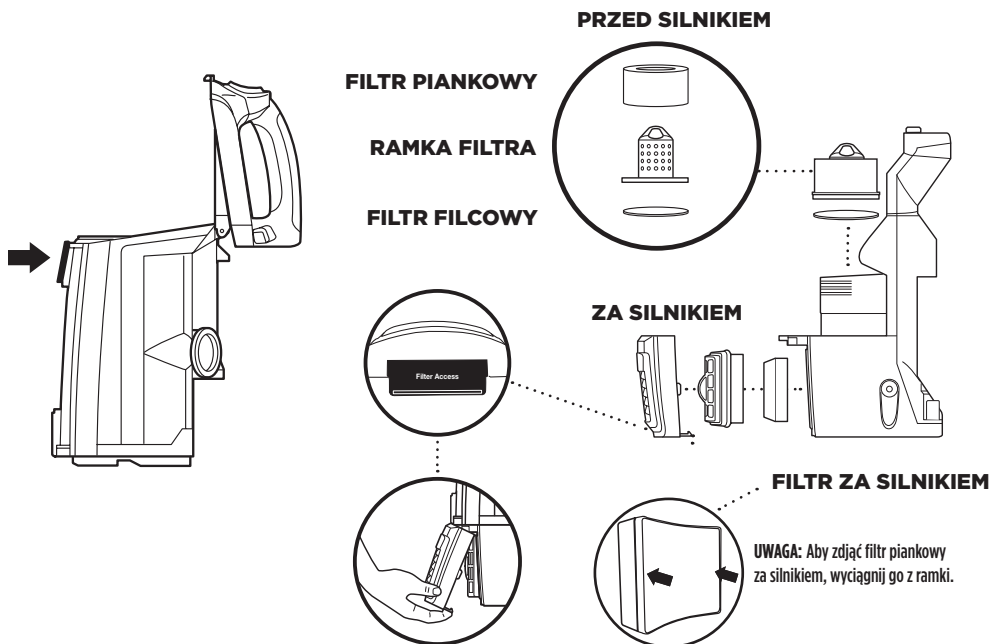
KROK 3

3 Naciśnij górny zatrzask pojemnika na kurz, aby uzyskać dostęp do siatki przeciwpyłowej i w razie potrzeby usunąć nagromadzony brud.

CZYSZCZENIE FILTRÓW

- 1 Przed silnikiem (pianka i filc):** Po wyjęciu pojemnika na kurz, wyjmij filtry piankowo-filcowe, a następnie wypłucz go wodą. W razie potrzeby strzepnij luźny brud między myciami.
- 2 Za silnikiem:** Aby uzyskać dostęp do filtra, należy sięgnąć pod kratkę, nacisnąć przycisk i odciągnąć kratkę od odkurzacza. Aby wyjąć filtr przed

silnikiem, po prostu wyciągnij czarną piankę z ramy. Oplucz oba filtry i pozwól im całkowicie wyschnąć na powietrzu przed ponownym włożeniem. Myć tylko ręcznie. Włóż piankę z powrotem do ramki filtra i upewnij się, że krawędzie są wsunięte do ramki, a następnie włóż z powrotem do odkurzacza.



WSKAZÓWKA:

Można również sprawdzić, czy w węży i kanałach powietrznych nie ma niedrożności. Wystarczy zdjąć końcówkę do podłóg, pojemnik na kurz i wąż, a następnie poświecić latarką wewnątrz otworów.

Jeśli zobaczysz włosy zawinięte wokół szczotki rolkowej, kontynuuj sprzątanie, używając trybu Carpet (Dywany) / Low Pile (Krótkie włosie) na twardych podłogach. Pozwoli to technologii Anti-Hair Wrap usunąć zawinięte włosy i przenieść je do pojemnika na kurz.

Technologia Anti Hair Wrap

Technologia Anti-Hair Wrap aktywnie usuwa zawinięte włosy ze szczotki rolkowej podczas odkurzania. Jeśli podczas odkurzania najedziesz na twardy lub ostry przedmiot lub usłyszysz nietypowy hałas, sprawdź, czy w szczotce rolkowej nie ma niedrożności lub czy nie utknęły w niej jakieś przedmioty.

UWAGA: Nie należy się martwić, jeśli w danym momencie są widoczne włosy, ponieważ ostatecznie trafią one do pojemnika na kurz.

KROK 1

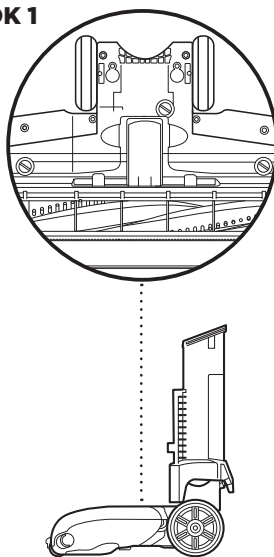

CZYSZCZENIE SZCZOTKI ROLKOWEJ

- 1** Użyj monety, aby odblokować 3 zamki na spodzie końcówki do podłóg, część podstawy jest zdejmowana, co umożliwia lepszy dostęp do szczotki rolkowej i odsonięcie przewodu powietrznego. Zaświeć latarką od dołu, aby sprawdzić, czy nie ma niedrożności w przewodzie powietrznym.
- 2** Usuń wszystkie przedmioty lub brud.
- 3** Aby ponownie złożyć, zamocuj podstawę, ustawiając ją wzdłuż przedniej części końcówki. Naciśnij w dół, aby zatrzasnąć na miejscu. Zamknij 3 zamki.

Technologia DuoClean

Technologia DuoClean zawiera szczotkę z włosiem do głębokiego czyszczenia dywanów oraz dodatkową miękką szczotkę rolkową, która wciąga większe cząstki i bezpośrednio wchodzi w kontakt z podłogami, nadając im wypolerowany wygląd. W przypadku normalnego użytkowania może być konieczne przeprowadzenie rutynowej konserwacji miękkiej rolki. Zapoznaj się z poniższymi instrukcjami.

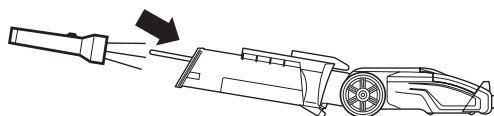
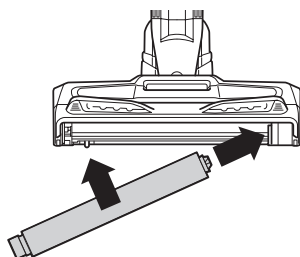
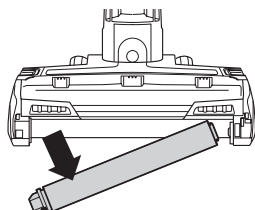

CZYSZCZENIE MIĘKKIEJ ROLKI

- 1 Aby wyjąć miękką rolkę z końcówki, unieś ją, pociągając za zakładkę po prawej stronie.
- 2 Strzepnij luźny brud z miękkiej rolki. Użyj suchego ręcznika, aby przetrzeć miękką rolkę i usunąć wszelkie zanieczyszczenia uwięzione w szczelinach za miękką rolką.
- 3 W razie potrzeby umyj ręcznie miękką rolkę. Używaj tylko wody i pozwól, aby całkowicie wyschła na powietrzu, przez co najmniej 24 godziny.
- 4 Ponownie włóż miękką rolkę pod gumowy zderzak przed końcówką, aż zatrzaśnie się na miejsce.

SPRAWDZANIE KOŃCÓWKI POD KĄTEM NIEDROŻNOŚCI

- 1 Odchyl sztykę końcówki, aby wyprostować przewód powietrzny, a następnie usuń wszelkie niedrożności.

ROZWIĄZYWANIE PROBLEMÓW

⚠ OSTRZEŻENIE: Aby zmniejszyć ryzyko porażenia prądem i niezamierzonego działania, przed serwisowaniem wyłącz zasilanie i odłącz jednostkę.

Odkurzacz nie zbiera brudu. Brak ssania lub lekkie ssanie.

(Sprawdź sekcję dotyczącą konserwacji, aby uzyskać więcej informacji.)

- Sprawdź, czy filtry nie wymagają czyszczenia. Przed ponownym zamontowaniem filtrów postępuj zgodnie z instrukcjami dotyczącymi ich płukania i suszenia na powietrzu.
- Pojemnik na kurz może być pełny; opróżnij go.
- Sprawdź wąż, połączenia węża, końcówkę i akcesoria pod kątem niedrożności; w razie potrzeby usuń zator.
- Usuń wszelkie sznurki, włókna dywanu lub włosy owinięte wokół szczotki rolkowej.

Odkurzacz podnosi dywaniki.

- Wyłącz urządzenie, aby zatrzymać szczotki rolkowe. Przetwórz przełącznik na ustawienie Hard Floor (Twarde podłogi), aby włączyć wolne szczotki rolkowe, co jest optymalne dla gołych podłóg i dywaników.
- Siła ssania jest wysoka. Zachowaj ostrożność podczas odkurzania dywanów lub dywaników z delikatnymi krawędziami.
- Aby zmniejszyć siłę ssania, zobacz sekcję Kontrola siły ssania, aby uzyskać więcej informacji na temat korzystania z tej funkcji.

Szczotka rolkowa / miękka rolka nie obraca się.

- Jeśli lampka wskaźnika szczotki rolkowej na końcówce do podłóg świeci się na czerwono, szczotka rolkowa i/lub miękka rolka przestały się obracać. Natychmiast wyłącz i odłącz odkurzacz. Odłącz końcówkę i usuń niedrożność, następnie ponownie podłącz i włącz odkurzacz.
- Jeśli lampka wskaźnika szczotki rolkowej miga na czerwono podczas odkurzania dywanu, spróbuj przesunąć suwak Kontroli siły ssania na MIN.
- Włączając zasilanie, odchyl uchwyt, co automatycznie włączy szczotki rolkowe.

Odkurzacz wyłącza się samodzielnie lub lampka wskaźnika szczotki rolkowej miga na czerwono.

- Ten odkurzacz jest wyposażony w termostat chroniący silnik. Jeśli twój odkurzacz się przegrzewa, termostat automatycznie wyłączy silnik ssący. Wykonaj następujące kroki, aby ponownie uruchomić termostat:
 1. Wyłącz odkurzacz i odłącz go od zasilania.
 2. Opróżnij pojemnik na kurz i wyczyść filtry (patrz sekcja Konserwacja).
 3. Sprawdź drożność węża, akcesoriów i otworów wlotowych.
 4. Pozwól urządzeniu ostygnąć przez co najmniej 45 minut.
 5. Podłącz odkurzacz i włącz go.
- Jeśli wąż nie jest w pełni podłączony do jednostki, może to powodować słabe połączenie elektryczne, a wąż może się odłączyć, wyłączając odkurzacz.
 1. Wyłącz odkurzacz i odłącz go od zasilania.
 2. Opróżnij pojemnik na kurz i wyczyść filtry.
 3. Sprawdź drożność węża, akcesoriów i otworów wlotowych.
 4. Zdejmij przewód z uchwytu na przewód, aby zatrzask węża był widoczny i był do niego dostęp.
 5. Upewnij się, że słychać wyraźne kliknięcie we wszystkich punktach połączeń:
 - a. Gdzie wąż łączy się z tyłem jednostki (może to wymagać dodatkowej siły; pociągnij za wąż, aby upewnić się, że zatrzask jest w pełni zatrzasknięty)
 - b. W miejscu podłączenia rury do końcówki do podłóg
 - c. Gdzie uchwyt podłącza się do rury
 6. Podłącz odkurzacz i włącz go.

Uwaga: Jeśli odkurzacz nadal się nie uruchamia, skontaktuj się z Działem Obsługi Klienta.

Przy zakupie produktu w UE przysługują Ci prawa związane z jakością produktu („prawa ustawowe”). Można wyegzekwować te prawa od swojego sprzedawcy. Jednak w Shark® jesteśmy tak pewni jakości naszych produktów, że dajemy Ci dodatkową gwarancję producenta do pięciu lat po rejestracji w Shark. Niniejszy regulamin dotyczy wyłącznie gwarancji producenta – Twoje prawa ustawowe pozostają nienaruszone.

Poniższy regulamin opisuje warunki wstępne i zakres naszej gwarancji. Nie wpływają na prawa ustawowe kupującego ani na obowiązki sprzedawcy lub zawartą z nim umowę.

Gwarancje Shark® Urządzenie domowe, takie jak odkurzacz, stanowi znaczną inwestycję. Twój nowy sprzęt powinien działać poprawnie jak najdłużej. Gwarancja na produkt jest ważnym elementem zakupu, ponieważ odzwierciedla pewność producenta co do samego produktu i jakości jego produkcji.

Każde urządzenie Shark jest objęte darmową gwarancją na części i robocizną. Wsparcie możesz uzyskać na stronie sharkclean.eu lub kontaktując się z Biurem Obsługi Klienta.

Jak zarejestrować rozszerzoną gwarancję Shark®? Gwarancję możesz zarejestrować online w ciągu 28 dni od zakupu. Aby zaoszczędzić czas, przygotuj poniższe informacje na temat urządzenia:

- Data zakupu urządzenia (paragon lub dowód dostawy)
- Aby zarejestrować się online, odwiedź stronę www.sharkclean.eu/register-guarantee
- Numer seryjny

WAŻNE

- Zarówno 2-letnia, jak i rozszerzona 3-letnia gwarancja obejmuje wyłącznie produkt od daty zakupu.
- Zachowaj paragon przez cały czas użytkowania produktu. Jeśli w przyszłości zechcesz skorzystać z przedłużonej gwarancji, będziemy potrzebować paragonu, aby sprawdzić poprawność przekazanych nam informacji. Brak ważnego paragonu może spowodować unieważnienie gwarancji.

Jakie są korzyści z zarejestrowania bezpłatnej gwarancji Shark®? Gdy rejestrujesz swoją gwarancję, będziemy mieli Twoje dane pod ręką, jeśli kiedykolwiek będziemy musieli się z Tobą skontaktować. Możesz również otrzymywać porady i wskazówki dotyczące jak najlepszego wykorzystania odkurzacza Shark® oraz najnowsze informacje o nowych technologiach Shark® i produktach wprowadzanych na rynek.

Jeśli rejestrujesz gwarancję online, natychmiast potwierdzimy otrzymanie Twoich danych.

Jak długo obowiązuje gwarancja na nowe urządzenia Shark®? Nasze zaufanie do naszego projektu i kontroli jakości oznacza, że nowy odkurzacz Shark jest objęty gwarancją na łącznie pięć lat (2 lata plus rozszerzona gwarancja na 3 lata).

Co obejmuje bezpłatna gwarancja Shark®? Naprawę lub wymianę urządzenia Shark (według uznania Shark), w tym wszystkie części i robocizną. Gwarancja Shark jest dodatkowo do Twoich ustawowych praw jako konsumenta.

Czego nie obejmuje bezpłatna gwarancja Shark®?

- Zablokowania – Aby uzyskać szczegóły dotyczące odblokowywania odkurzacza, zapoznaj się z Instrukcją Obsługi.
- Normalnego zużycia takich części jak szczotka, bezpiecznik, pasek, baterie itp.
- Przypadkowych uszkodzeń, usterek spowodowanych niedbałym użytkowaniem lub pielęgnacją, niewłaściwym użytkowaniem, zaniedbaniem, nieostrożnym lub niewłaściwym obchodzeniem się niezgodnym z instrukcjami Shark dostarczonymi wraz z urządzeniem.
- Używania odkurzacza do celów innych niż zwykle użytkowanie w gospodarstwie domowym.
- Użycia części, które złożono lub zamontowano niezgodnie z instrukcjami obsługi.
- Stosowania części i akcesoriów, które nie są oryginalnymi komponentami Shark®.
- Wadliwej instalacji (z wyjątkiem przypadków instalacji przez Shark).
- Napraw ani modyfikacji dokonywanych przez podmioty inne niż Shark lub jego przedstawiciele.

Co się stanie po wygaśnięciu gwarancji? Shark nie projektuje produktów na określony czas. Rozumiemy, że nasi klienci mogą chcieć naprawiać odkurzacz po wygaśnięciu gwarancji. W takim przypadku prosimy o kontakt z działem obsługi klienta.

Gdzie kupić oryginalne części zamienne i akcesoria Shark®? Części zamienne i akcesoria Shark są opracowywane przez tych samych inżynierów, którzy opracowali Twój odkurzacz Shark. Pełny zakres części zamiennych, elementów wymiennych i akcesoriów do wszystkich urządzeń Shark® znajdziesz na stronie www.sharkclean.eu. Prosimy pamiętać, że używanie części zamiennych niebędących produktami Shark unieważnia gwarancję.

Shark | NINJA

Oficjalny dystrybutor (gwarant) produktów SHARK i NINJA na terenie Polski:

Brandbook Services Sp. z o.o.

ul. Władysława Szpilmana 6
02-634 Warszawa
NIP 6751735834; REGON: 387068251

brandbook. services

1. Gwarancja zostaje udzielona przez Gwaranta kupującemu urządzenie pochodzące tylko i wyłącznie z oficjalnego kanału dystrybucji, tj. urządzenie, którego dystrybutorem jest firma Brandbook Services sp. z o.o. Gwarancja udzielona jest zarówno konsumentom jak i przedsiębiorcom.
2. Gwarancja jest ważna z wypełnionymi danymi nabywcy, z podpisem klienta oraz z paragonem lub fakturą.
3. Gwarancja zostaje udzielona na okres 5 lat (2 lata standardowo oraz dodatkowe 3 lata po rejestracji na zarejestrujsharkninja.pl) licząc od daty zakupu. UWAGA! Akumulator litowo-jonowy nie jest objęty 5-letnią gwarancją
4. Gwarant oświadcza, że sprzedane urządzenie jest wolne od wad fizycznych, w tym wad konstrukcyjnych, wad materiałowych, wad wykonania i wad prawnych.
5. Terytorialny zasięg ochrony gwarancyjnej obejmuje terytorium Rzeczypospolitej Polskiej.
6. Gwarancja jest zbywalna, tj. przechodzi na następnego nabywcę w przypadku odsprzedaży. Okres gwarancji nie odnawia się i liczony jest od daty pierwotnego zakupu.
7. Okres gwarancji ulega przedłużeniu o czas przebywania urządzenia w serwisie.
8. W przypadku ujawnienia się, w okresie gwarancji, wady fizycznej urządzenia objętego gwarancją. Gwarant dokona jej usunięcia poprzez nieodpłatną naprawę lub nieodpłatną wymianę urządzenia lub jego części na wolne od wad. Gwarant może dokonać wymiany urządzenia na model podobny o tych samych lub lepszych parametrach co reklamowany. W przypadku braku możliwości naprawy lub wymiany reklamowanego produktu reklamacja zostanie rozliczona korektą w drodze dystrybucji (zwrot pieniędzy w miejscu zakupu). O sposobie rozpatrzenia reklamacji decyduje Gwarant.
9. Gwarant podejmuje działania, aby naprawa mogła zostać wykonana w terminie 14 dni roboczych od daty dostarczenia urządzenia do serwisu gwaranta. Jeżeli usunięcie usterek z powodu stopnia trudności wymaga dużego nakładu pracy lub działań dodatkowych (konieczność importu części z zagranicy), termin ten może ulec przedłużeniu

(maksymalnie do 45 dni roboczych), przy czym Gwarant dołoży należytej staranności, aby naprawę wykonać w możliwie najkrótszym terminie.

10. Wadliwe urządzenie, które w ramach realizacji przez Gwaranta jego obowiązków gwarancyjnych, wymienione na wolne od wad lub wszelkie wadliwe elementy urządzenia, których wymiany dokonano w ramach naprawy gwarancyjnej stają się własnością Gwaranta.

11. Autoryzowany serwis produktów SHARK i NINJA:

FIXIT S.A.

Kazimierza Pużaka 37

38-400 Krosno

e-mail: sharkninja@fixit.pl

W przypadku produktów uszkodzonych usterek należy zgłosić na adres: sharkninja@fixit.pl

W takim przypadku kurier odbierze przesyłkę na koszt serwisu (uprawniony z gwarancji nie ponosi żadnych opłat). Urządzenie winno zostać dostarczone przez uprawnionego z gwarancji w opakowaniu zapewniającym bezpieczeństwo urządzenia na czas transportu. Gwarant nie ponosi odpowiedzialności za uszkodzenia powstałe wskutek nieodpowiedniego zabezpieczenia produktu.

12. Wszelkie odpłatne naprawy pozagwarancyjne gwarant wykona tylko i wyłącznie za wyraźną zgodą klienta po zaakceptowaniu przez niego kosztów naprawy.

13. Z gwarancji wyłączone jest:

- a) uszkodzenia mechaniczne i wywołane nimi wady
- b) uszkodzenia powstałe na skutek niewłaściwego użytkowania lub przechowywania i wywołane nimi wady
- c) uszkodzenia wynikające z zaniedbań użytkownika i wywołane nimi wady
- d) uszkodzenia powstałe w wyniku nieautoryzowanych ingerencji w urządzenie
- e) uszkodzenia wynikające z korzystania z nieautoryzowanych akcesoriów, nieautoryzowanych części zamiennych lub eksploatacyjnych i wywołane nimi wady
- f) uszkodzenia spowodowane przez czynniki zewnętrzne, w szczególności na skutek kontaktu z cieczą (wnętrze urządzenia), ogniem, na skutek zawilgocenia, kondensacji pary wodnej, działania zbyt wysokich lub zbyt niskich temperatur, wyładowań elektrostatycznych bądź atmosferycznych, działania substancji chemicznych upadku, uderzenia i naprężenia i wywołane nimi wady
- g) naturalne zużycie urządzenia wynikające z normalnej eksploatacji, na przykład otarcia

KARTA GWARANCYJNA

zarysowania, zużycie się materiałów eksploatacyjnych, itp.

14. Gwarancja nie znajduje zastosowania w przypadkach, gdy wada lub uszkodzenie wynikły z samowolnej naprawy, przeróbki (modyfikacji), używania części nieznanego pochodzenia lub adaptacji wykonanej przez inne osoby niż autoryzowany serwis.

15. Gwarancja nie znajduje zastosowania gdy:

- oznaczenia urządzenia (numer seryjny) są nieczytelne lub noszą znamiona ingerencji osób trzecich,

- karta gwarancyjna nie została wypełniona, została źle wypełniona, jest nieczytelna lub nosi ślady poprawek i wpisy osób nieuprawnionych.

16. Uprawnienia z tytułu gwarancji nie obejmują prawa do domagania się przez uprawnionego z gwarancji zwrotu utraconych zysków i poniesionych strat w związku z wadami urządzenia.

17. W sprawach nieuregulowanych w niniejszej karcie gwarancyjnej zastosowanie znajdują odpowiednie przepisy powszechnie obowiązującego prawa.

18. Gwarancja nie wyłącza, nie ogranicza ani nie zawiesza uprawnień kupującego wynikających z ustaw konsumenckich.

Dane nabywcy:

Unikalny numer karty gwarancyjnej (znajdujący się na froncie instrukcji):

Numer seryjny urządzenia:

Imię i nazwisko:

Ulica i numer domu:

Kod pocztowy, miejscowość:

telefon:

e-mail:

Pieczętka sprzedawcy:

.....

Podpis nabywcy:

.....

REJESTRACJA PRODUKTU

Odwiedź stronę zarejestrujsharkninja.pl, aby zarejestrować swój nowy produkt Ninja® w ciągu dwudziestu ośmiu (28) dni od zakupu. Poprosimy Cię o podanie nazwy sklepu, daty zakupu i numeru seryjnego urządzenia.

Rejestracja przedłuży gwarancję SHARK o **dotatkowe 3 lata** oraz umożliwi nam skontaktowanie się z Tobą w mało prawdopodobnym przypadku powiadomienia o bezpieczeństwie produktu. Poprzez rejestrację potwierdzasz, że przeczytałeś i zrozumiałeś instrukcje użytkowania i ostrzeżenia zawarte w dołączonych instrukcjach.

Dodatkowo jeśli wyrazisz zgodę, będziemy na bieżąco informować Cię o naszych nowościach produktowych, promocjach, konkursach oraz przepisach.



POLSKI

Ilustracje mogą różnić się od rzeczywistego produktu.
Nieustannie staramy się ulepszać nasze produkty, dlatego
też specyfikacje podane w tym dokumencie mogą ulegać
zmianom bez wcześniejszego powiadomienia.

SHARK jest zarejestrowanym znakiem towarowym
SharkNinja Operating LLC.

.....

**SharkNinja Europe Limited 3150 Century Way
Thorpe Park Leeds LS15 8ZB, Wielka Brytania**

**SharkNinja Germany GmbH c/o Regus
Management GmbH Excellent Business Center
10 +11/Stock Westhafenplatz 1 60327 Frankfurt
am Main, Niemcy**

