

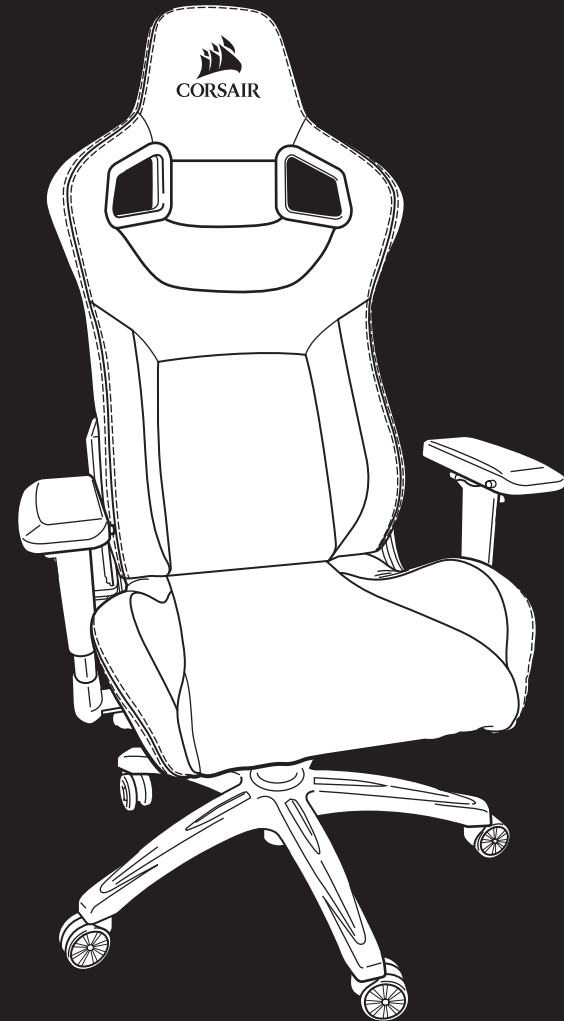

T3 RUSH



T3 RUSH

Gaming Chair



WEB: corsair.com

PHONE: (888) 222-4346

SUPPORT: support.corsair.com

BLOG: corsair.com/blog

FORUM: forum.corsair.com

YOUTUBE: youtube.com/corsairhowto

© 2019-2020 CORSAIR MEMORY Inc. All rights reserved. CORSAIR and the sails logo are registered trademarks in the United States and/or other countries. All other trademarks are the property of their respective owners. Product may vary slightly from those pictured. 49-002256 AA





ENGLISH.....	1
FRANÇAIS	8
DEUTSCH	15
NEDERLANDS	22
DANSK	29
SUOMI.....	36
SVENSKA.....	43
NORSK.....	50
ITALIANO	57
ESPAÑOL.....	64
PORTUGUÊS	71
POLSKI	78
РУССКИЙ.....	85
简体中文	92
繁體中文	99
日本語.....	106
한국어.....	113
العربية	120

T3 RUSH BOX CONTENTS

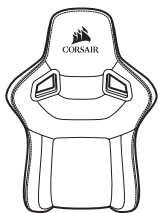

A x1
Seat back

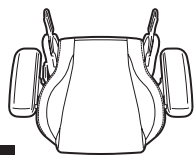

B x1
Seat cushion

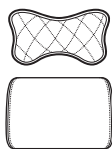

C x1
Neck / head and lumbar pillow

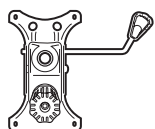

D x1
Seat control base

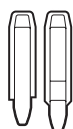

E x2
Seat back hinge covers



F x2
Hinge cover rubber plugs



G x1
Gas lift

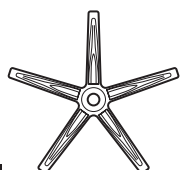

H x1
Chair base



I x5
Chair wheels



J x1
M8 Allen / Phillips screwdriver key



K x2
Hinge cover screws



L x2
Mounting screws (provided as extras)

Note: Screw hardware has been pre-installed from the factory in the mounting locations to ensure a proper fit and function during assembly.

T3 RUSH ASSEMBLY INSTRUCTIONS

WARNING: This furniture contains small parts that present a choking hazard for children under 3 years of age. These parts are for adult assembly only and should be permanently affixed to the furniture. Any unused parts should be stored or discarded properly.

1. Insert the chair wheels into the chair base by pressing the stud firmly into the holes on the bottom of the base.

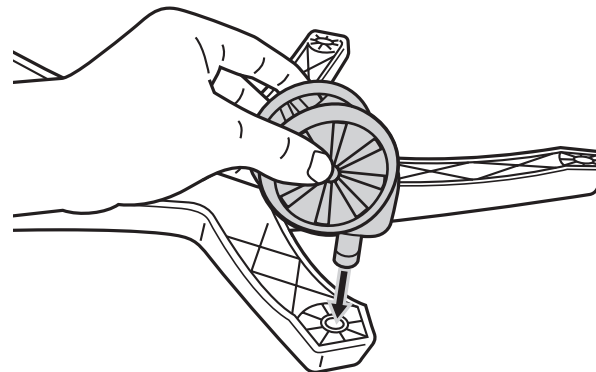

2. Install the gas lift and gas lift cover into the top of the chair base by placing the larger end into the hole in the center of the chair base.

Place the gas lift cover over the gas lift with the larger opening facing down.

Remove the red protective cover from the top of the gas lift.

WARNING: The seat height adjustment will not function if the red protective cap is not removed from the gas lift.

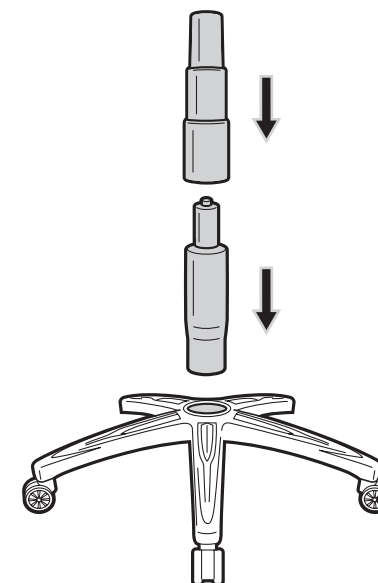

T3 RUSH ASSEMBLY INSTRUCTIONS

3. Place the completed chair base assembly aside.

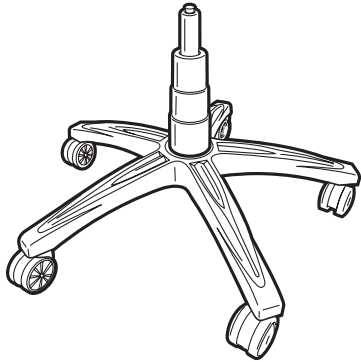

4. Chair seat assembly.

Remove the four screws from the seat cushion bottom using the M8 Allen key provided.

Using the four screws from the seat cushion bottom, attach the seat control base to the seat cushion.

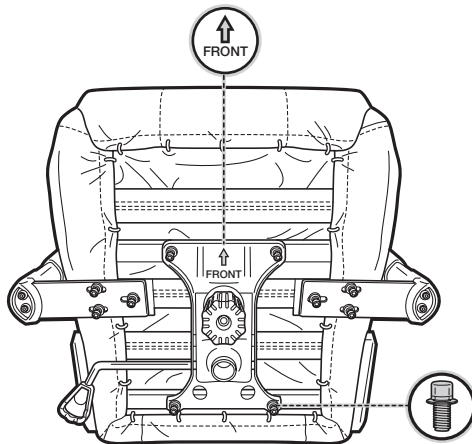
**T3 RUSH ASSEMBLY INSTRUCTIONS**

5. Chair back to seat assembly.

Remove the screws from the seat back using the M8 Allen key provided.

TIP: Start with the right side of the chair with the recline mechanism. It is much easier to start on this side as the mount point is fixed in place. Do not tighten the screws down completely until you have both sides (all four bolts) started in the seat back.

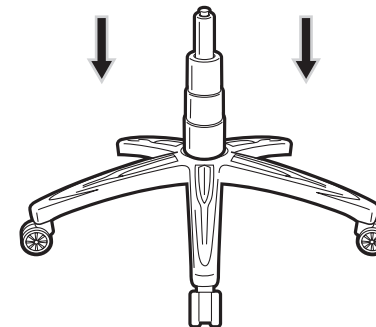
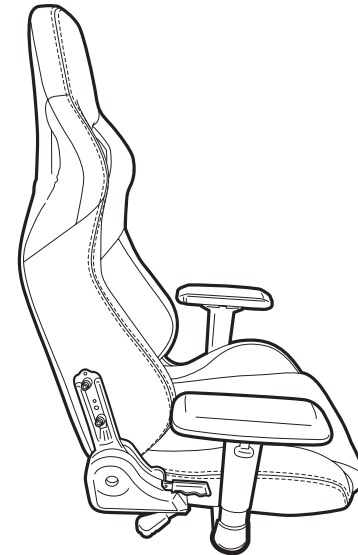
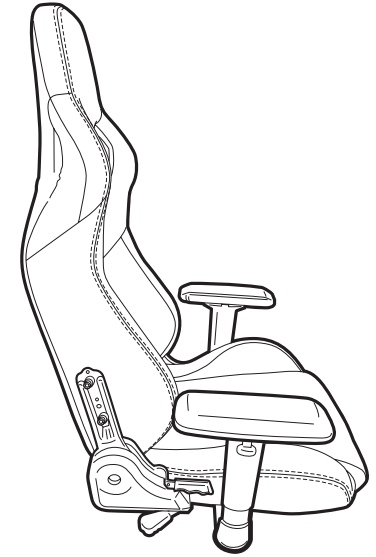

6. Use the screws taken from the seat back to attach the seat cushion and the seat back together. Place the seat assembly onto the chair base assembly by inserting the gas lift cylinder into the center hole in the seat control base.

Make sure the seat assembly is firmly pressed down into place before using the chair.

T3 RUSH ASSEMBLY INSTRUCTIONS

- Attach the hinge covers onto the hinge brackets with the screws using the Phillips head on the end of the Allen key. Insert the rubber plugs once the hinge covers are fastened.

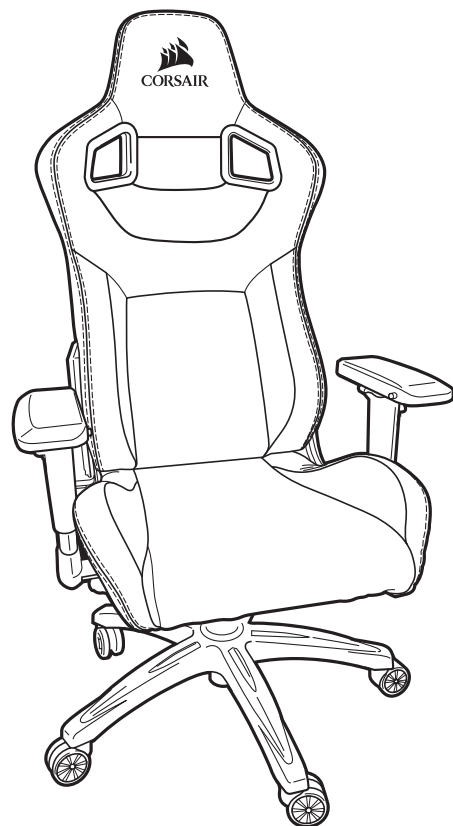
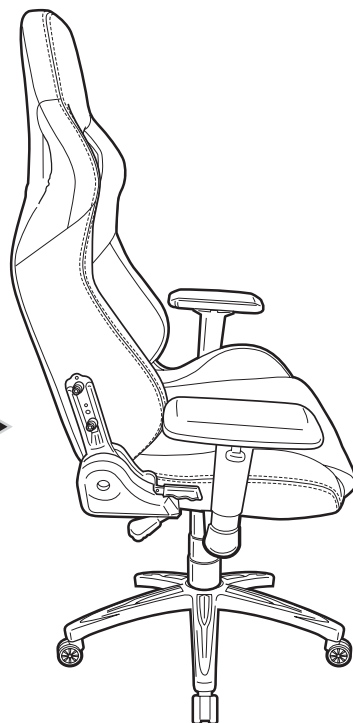
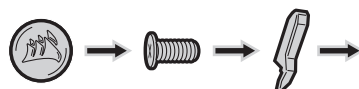

- Congratulations on assembling your new T3 RUSH gaming chair. Enjoy!

ADDITIONAL FEATURES

- Attach neck pillow.

The neck pillow has a snap attachment that allows the pillow to be installed in two different ways. You can slide the band over the top of the headrest for taller placement of the pillow or attach the pillow through the holes in the neck area for a lower placement of the pillow.

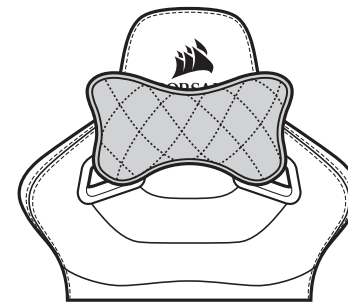

- Place the Lumbar Pillow on the backrest for additional back support.

USER MANUAL

WARNING: Improper use of this chair may cause damage to this chair or result in personal injury. Please use this chair in a non-abusive manner.

- Tilt lock / height adjustment lever

Push the lever towards the center of the chair to engage the tilt lock. Pull it away from the chair to disengage the tilt lock.

To lower the height of the chair, pull the lever upwards while weight is applied on the chair. To increase the height, pull the lever up while the chair is empty.

- Recline lever

Pull this lever up to recline the seat back forward or backward.

WARNING: Do not apply pressure to the seat back prior to pulling the recline lever. The sudden shift of weight may cause the chair to become unstable which may cause damage to the chair and/or result in personal injury.

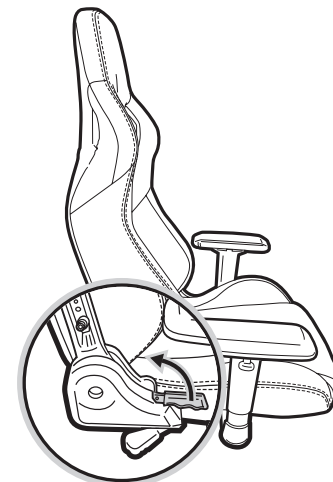

USER MANUAL

3. 4D armrest

- A. Forward / backward slide button
- B. In / out button
- C. Height adjustment tab
- D. Swivel

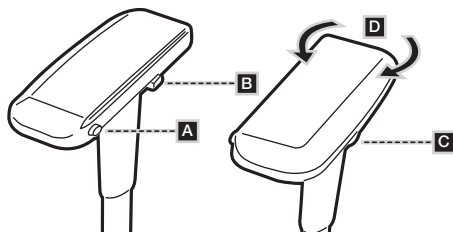

4. Tilt tension knob

Rotate this knob to increase (+) or decrease (-) the tilt tension.

TIP: If the chair tilts easily, you may want to increase the tension. Alternatively, decrease the tension if you find it too hard to lean back while sitting on the chair.

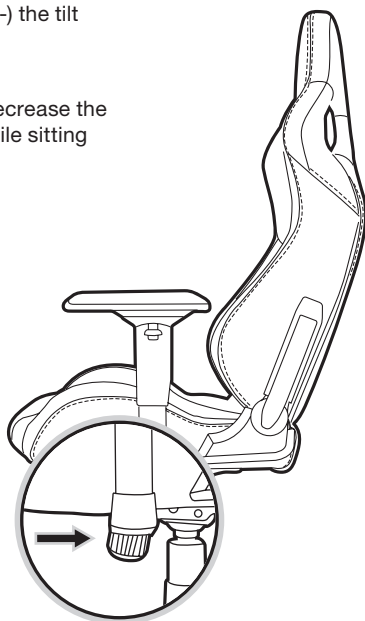

CONTENU DE LA BOÎTE T3 RUSH

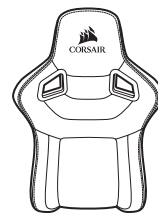

A x1

Dossier du fauteuil

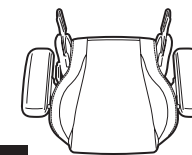

B x1

Coussin d'assise

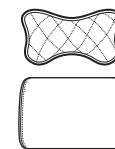

C x1

Coussin pour la nuque /
tête et le bas du dos

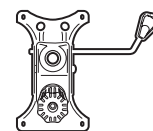

D x1

Base de contrôle
du fauteuil



E x2

Caches de la charnière
du dossier du fauteuil



F x2

Bouchons en caoutchouc
des caches de la charnière



G x1

Vérin pneumatique

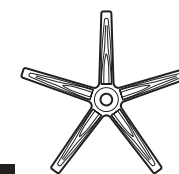

H x1

Base du fauteuil



I x5

Roulettes



J x1

Clé Allen M8 /
tournevis cruciforme



K x2

Vis des caches de
la charnière



L x2

Vis de fixation
(fournies en plus)

Remarque: Le matériel de fixation a été préinstallé en usine dans les emplacements de montage en vue de garantir une position et un fonctionnement corrects lors du montage.

INSTRUCTIONS DE MONTAGE DU T3 RUSH

AVERTISSEMENT: ce produit comporte de petites pièces présentant un risque de suffocation pour les enfants âgés de moins de 3 ans. Ces pièces doivent uniquement être assemblées par des adultes et doivent être en permanence fixées au fauteuil. Toutes les pièces inutilisées doivent être rangées ou mises au rebut correctement.

1. Insérez les roulettes du fauteuil dans la base en enfonçant fermement le goujon dans les trous situés en bas de la base.

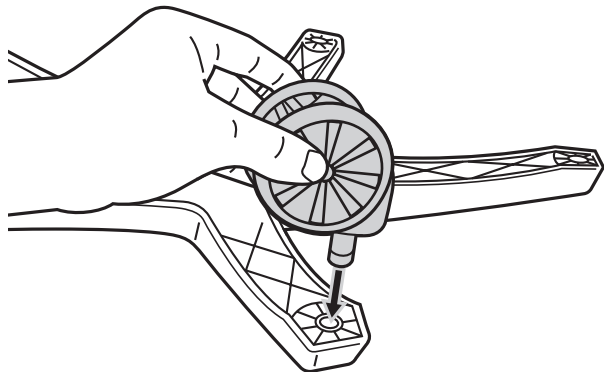

2. Installez le vérin pneumatique et son cache en haut de la base en plaçant l'extrémité la plus grande dans le trou situé au centre de la base.

Placez le cache du vérin pneumatique par-dessus le vérin avec l'ouverture la plus grande tournée vers le bas.

Retirez le cache de protection rouge situé en haut du vérin pneumatique.

AVERTISSEMENT: le système de réglage de la hauteur du fauteuil ne fonctionne pas si le cache de protection rouge n'est pas retiré du vérin pneumatique.

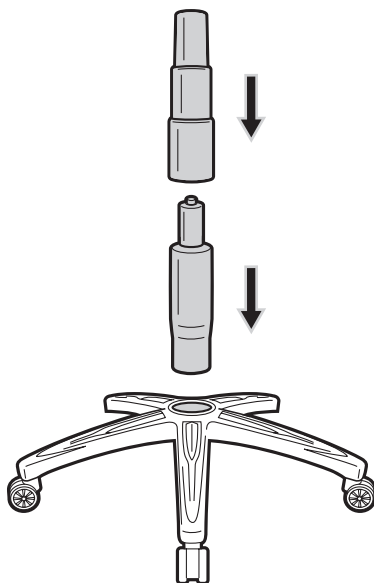

INSTRUCTIONS DE MONTAGE DU T3 RUSH

3. Mettez la base du fauteuil montée de côté.

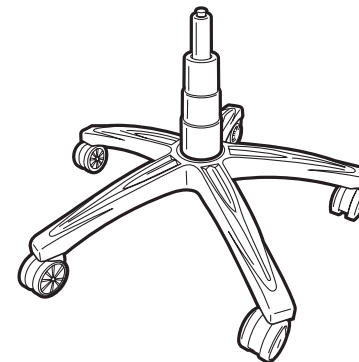

4. Montage de l'assise.

Retirez les quatre vis situées en bas du coussin d'assise à l'aide de la clé Allen M8 fournie.

À l'aide des quatre vis situées au bas du coussin d'assise, fixez la base de contrôle du fauteuil au coussin d'assise.

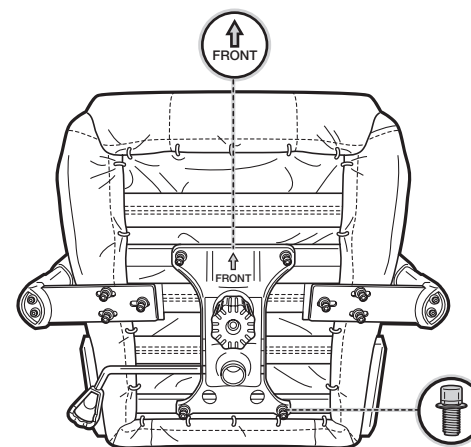

INSTRUCTIONS DE MONTAGE DU T3 RUSH

5. Montage du dossier sur l'assise.

Retirez les vis situées sur le dossier à l'aide de la clé Allen M8 fournie.

CONSEIL: commencez par le côté droit du fauteuil sur lequel est placé le mécanisme d'inclinaison. Il est beaucoup plus simple de commencer par ce côté, car le point de fixation est déjà en place. Ne serrez pas complètement les vis tant que les deux côtés (les quatre boulons) ne sont pas enclenchés dans le dossier.

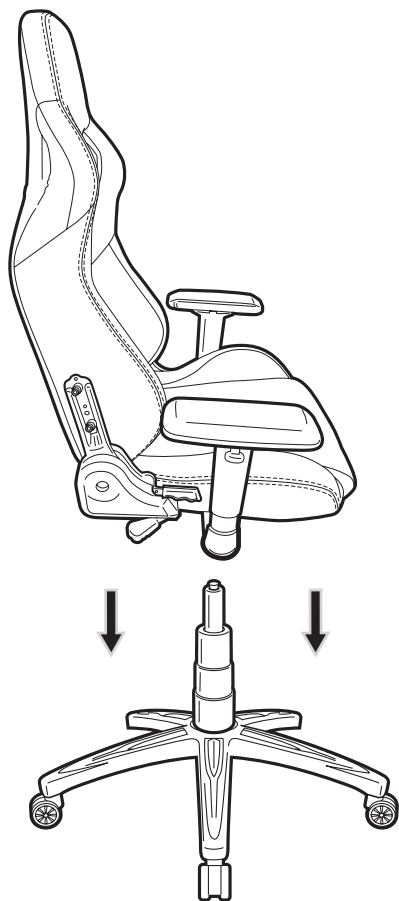
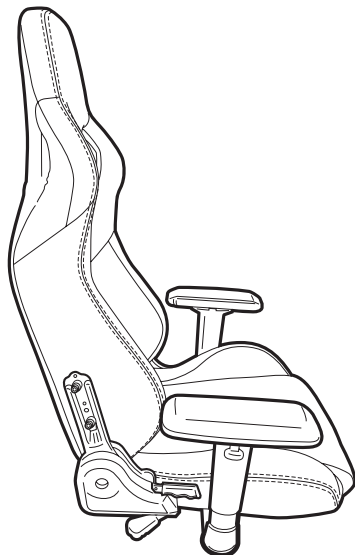

6. Utilisez les vis provenant du dossier pour fixer le coussin d'assise et le dossier ensemble. Placez l'assise sur la base en insérant le cylindre du vérin pneumatique dans le trou central situé sur la base de contrôle du fauteuil.

Assurez-vous que l'assise est bien installée dans sa position avant d'utiliser le fauteuil.

INSTRUCTIONS DE MONTAGE DU T3 RUSH

7. Fixez les caches de la charnière dans les supports de la charnière avec les vis en utilisant l'extrémité cruciforme de la clé Allen. Insérez les bouchons en caoutchouc une fois que les caches de la charnière sont fixés.

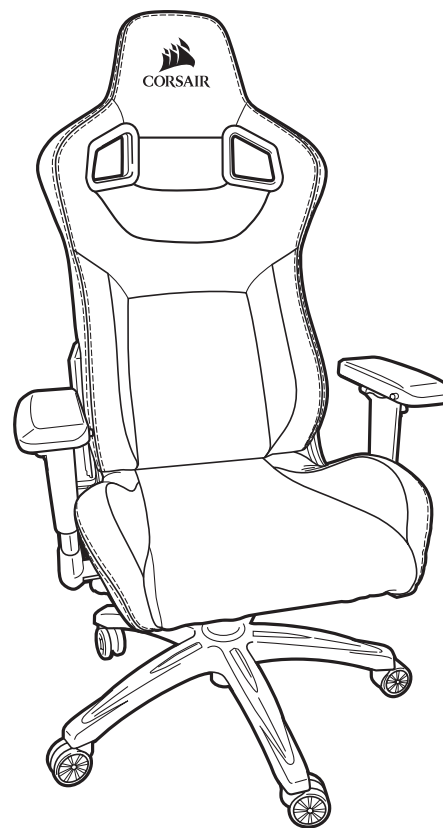

8. Félicitations, vous avez terminé le montage de votre nouveau fauteuil gaming T3 RUSH. Vous pouvez maintenant vous y installer confortablement.

ACCESSOIRES SUPPLÉMENTAIRES

1. Fixation du coussin cale-nuque.

Le coussin cale-nuque possède un mécanisme d'attache qui offre deux modes d'installation. Vous pouvez faire glisser le bandeau sur le dessus de l'appuie-tête pour un placement haut du coussin ou fixer le coussin dans les trous de la zone du cou pour un placement plus bas.

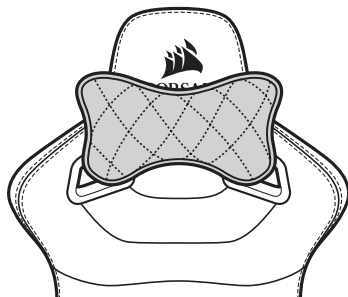

2. Placez le coussin pour le bas du dos sur le dossier pour offrir plus de confort à vos dos.

MANUEL DE L'UTILISATEUR

AVERTISSEMENT: L'utilisation incorrecte de ce fauteuil peut entraîner son endommagement ainsi que des blessures corporelles. Veuillez utiliser ce fauteuil de manière correcte.

1. Levier d'ajustement de la hauteur / de verrouillage de l'inclinaison

Poussez le levier vers le centre du fauteuil pour activer le verrouillage de l'inclinaison. Tirez le levier pour l'éloigner du centre du fauteuil afin de désactiver le verrouillage de l'inclinaison.

Pour abaisser le fauteuil, tirez le levier vers le haut tout en appliquant un poids sur le fauteuil. Pour remonter le fauteuil, tirez le levier vers le haut lorsque le fauteuil ne porte aucun poids.

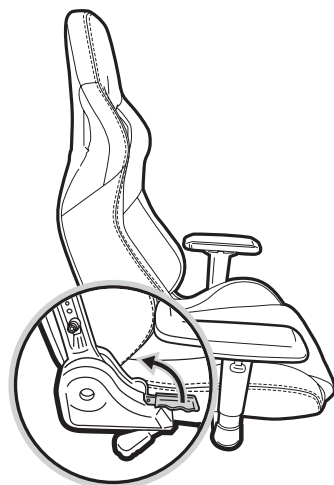

2. Levier d'inclinaison

Tirez ce levier vers le haut pour incliner le fauteuil vers l'avant ou vers l'arrière.

AVERTISSEMENT: N'appliquez aucune pression sur le fauteuil avant de tirer le levier d'inclinaison. Le déplacement de poids soudain peut rendre le fauteuil instable et l'endommager et / ou causer des blessures corporelles.

MANUEL DE L'UTILISATEUR

3. 4D armrest

- A. Bouton coulissant avant / arrière
- B. Bouton intérieur / extérieur
- C. Dispositif d'ajustement de la hauteur
- D. Pivotement

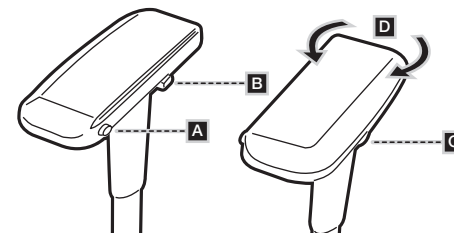

4. Bouton de tension de l'inclinaison.

Faites tourner ce bouton pour augmenter (+) ou réduire (-) la tension de l'inclinaison.

CONSEIL: si le fauteuil s'incline facilement, il peut être judicieux d'augmenter la tension. Si au contraire vous éprouvez trop de difficultés à vous pencher en arrière lorsque vous êtes assis(e) sur le fauteuil, réduisez la tension d'inclinaison.

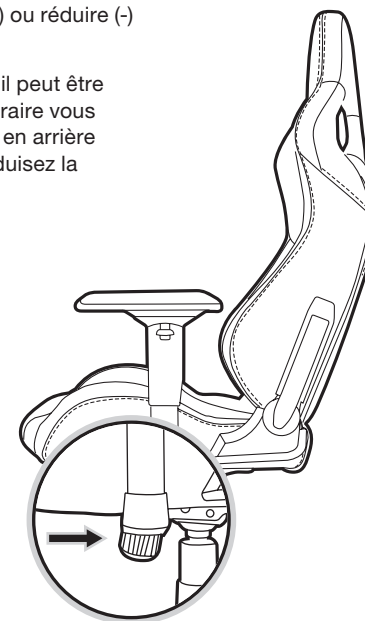

LIEFERUMFANG DES T3 RUSH

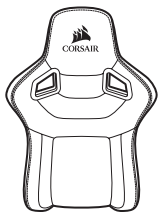

A x1
Sitzlehne

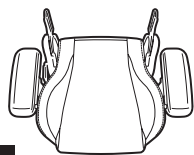

B x1
Sitzpolster

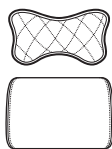

C x1
Nackenkissen und
Lordosenstütze

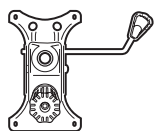

D x1
Sitzkontrollbasis



E x2
Scharnierabdeckungen
für die Sitzlehne



F x2
Gummistopfen für die
Scharnierabdeckungen



G x1
Gasdruckfeder

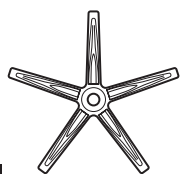

H x1
Sitzsockel

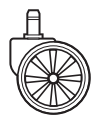

I x5
Sitzrollen



J x1
M8-Innensechskantschlüssel /
Kreuzschlitzschraubenzieher



K x2
Schrauben für die
Scharnierabdeckungen



L x2
Befestigungsschrauben
(als Zusatzteile)

Hinweis: Die Schrauben wurden werkseitig an den Montagepunkten vorinstalliert, um während der Montage einen optimalen Sitz und eine korrekte Funktion zu gewährleisten.

MONTAGEANLEITUNG DES T3 RUSH

WARNUNG: Dieses Möbelstück enthält Kleinteile, die für Kinder unter 3 Jahren eine Erstickengefahr darstellen. Diese Teile dürfen nur von erwachsenen Personen montiert werden und müssen dauerhaft an dem Möbelstück befestigt sein. Ungenutzte Teile müssen angemessen aufbewahrt oder entsorgt werden.

1. Setzen Sie die Sitzrollen in den Sitzsockel ein, indem Sie den Stift fest in die Öffnungen an der Unterseite des Sockels drücken.

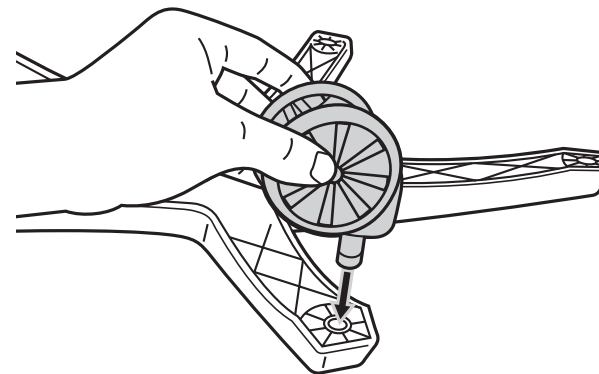

2. Installieren Sie die Gasdruckfeder und deren Abdeckung an der Oberseite des Sitzsockels, indem Sie das größere Ende in die Öffnung in der Mitte des Sockels einsetzen.

Platzieren Sie die Abdeckung der Gasdruckfeder so über der Gasdruckfeder, dass die größere Öffnung nach unten zeigt.

Entfernen Sie die rote Schutzabdeckung von der Oberseite der Gasdruckfeder.

WARNUNG: Die Einstellung der Sitzhöhe ist erst möglich, wenn die rote Schutzabdeckung von der Gasdruckfeder entfernt wurde.

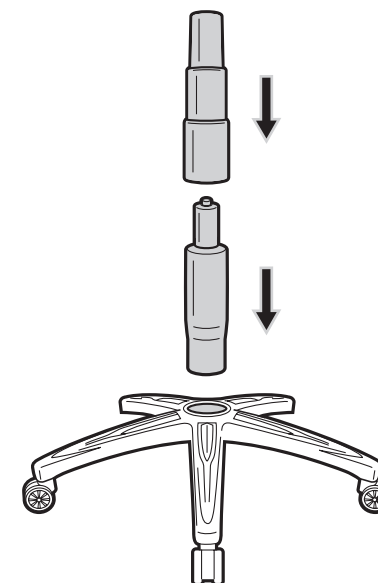

MONTAGEANLEITUNG DES T3 RUSH

3. Legen Sie den montierten Sitzsockel beiseite.

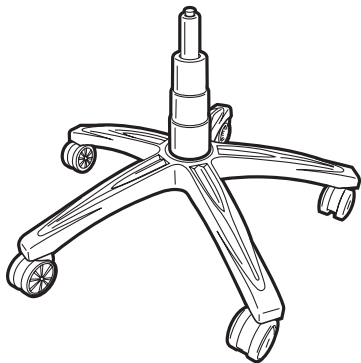

4. Montieren Sie den Sitz.

Entfernen Sie die vier Schrauben an der Unterseite des Sitzpolsters mithilfe des beiliegenden M8-Innensechskantschlüssels.

Befestigen Sie mithilfe der vier Schrauben an der Unterseite des Sitzpolsters die Sitzkontrollbasis am Sitzpolster.

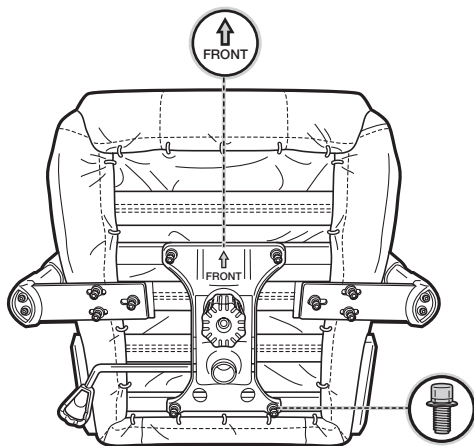
**MONTAGEANLEITUNG DES T3 RUSH**

5. Montieren Sie die Sitzlehne.

Entfernen Sie die Schrauben an der Sitzlehne mithilfe des beiliegenden M8-Innensechskantschlüssels.

TIPP: Beginnen Sie an der rechten Seite des Stuhls mit dem Neigungsmechanismus. Es ist einfacher, auf dieser Seite zu beginnen, da der Montagepunkt hier fixiert ist. Ziehen Sie die Schrauben erst fest an, wenn Sie beide Seiten (alle vier Schrauben) an der Sitzlehne befestigt haben.

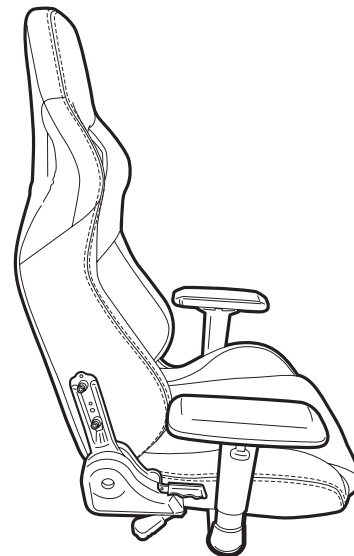
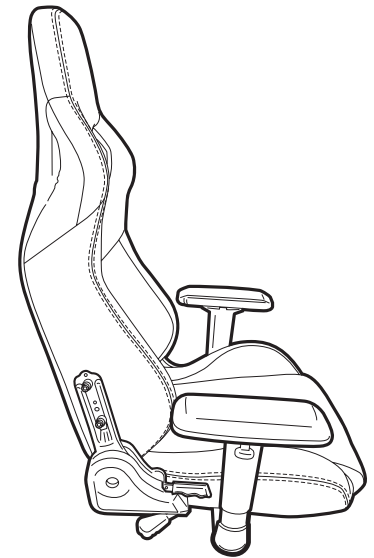

6. Befestigen Sie mithilfe der Schrauben von der Sitzlehne das Sitzpolster an der Sitzlehne. Setzen Sie den Sitz auf den Sitzsockel, indem Sie den Zylinder der Gasdruckfeder in die mittlere Öffnung der Sitzkontrollbasis einsetzen.

Bevor Sie den Stuhl verwenden, drücken Sie den Sitz fest nach unten, um sicherzustellen, dass er in der korrekten Position eingerastet ist.

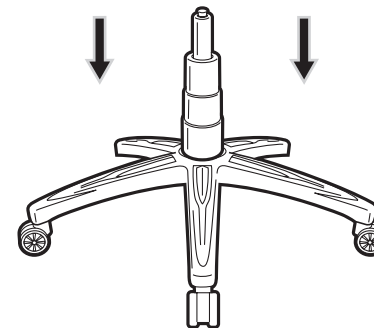

MONTAGEANLEITUNG DES T3 RUSH

7. Befestigen Sie die Scharnierabdeckungen mit den Schrauben an den Scharnierhalterungen. Verwenden Sie dazu den Kreuzschlitzschraubenzieher am Ende des Innensechskantschlüssels. Setzen Sie die Gummistopfen ein, nachdem Sie die Scharnierabdeckungen befestigt haben.

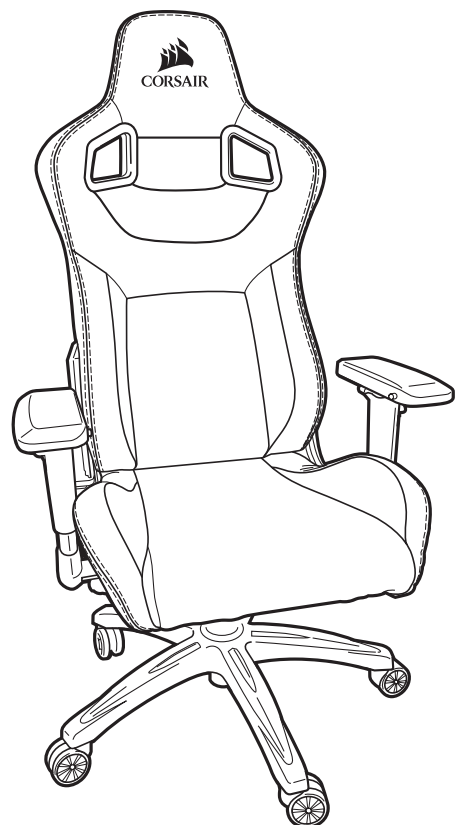
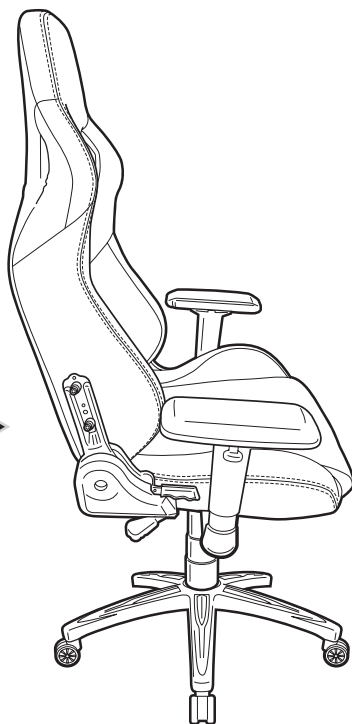
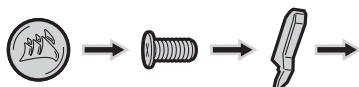

8. Herzlichen Glückwunsch! Sie haben Ihren neuen Gaming-Stuhl T3 RUSH zusammengebaut. Viel Spaß damit!

ZUSÄTZLICHE PRODUKTMERKMALE

1. Befestigen Sie das Nackenkissen.

Das Nackenkissen besitzt einen Einrastmechanismus, mit dem Sie es auf zwei verschiedene Arten befestigen können. Um das Nackenkissen höher zu positionieren, schieben Sie das Band über die Oberseite der Kopfstütze. Um es tiefer zu positionieren, befestigen Sie das Kissen über den Öffnungen im Nackenbereich des Stuhls.

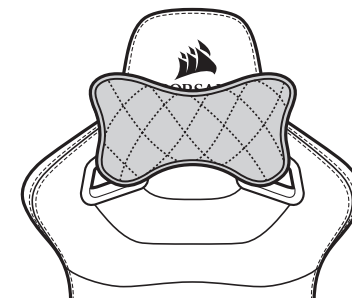

2. Befestigen Sie die Lordosenstütze für zusätzliche Rückenpolsterung an der Rücklehne.

BENUTZERHANDBUCH

WARNUNG: Unangemessene Handhabung des Stuhls kann zur Beschädigung des Stuhls oder zu Personenschäden führen. Verwenden Sie den Stuhl nur für den vorgesehenen Zweck.

1. Hebel für die Kipp Sperre / Höhenverstellung

Drücken Sie den Hebel zur Mitte des Stuhls, um die Kipp Sperre zu fixieren. Ziehen Sie ihn weg vom Stuhl, um die Kipp Sperre zu lösen.

Um die Sitzhöhe zu reduzieren, ziehen Sie den Hebel nach oben, während Sie auf dem Stuhl sitzen. Um den Sitz höher zu positionieren, ziehen Sie den Hebel nach oben, während der Stuhl leer ist.



2. Neigehebel

Ziehen Sie diesen Hebel nach oben, um die Sitzlehne nach vorn oder hinten zu neigen.

WARNUNG: Üben Sie keinen Druck auf die Sitzlehne aus, bevor Sie den Neigehebel ziehen. Die plötzliche Gewichtsverlagerung kann dazu führen, dass der Stuhl instabil wird, was zur Beschädigung des Stuhls und /oder Personenschäden führen kann.

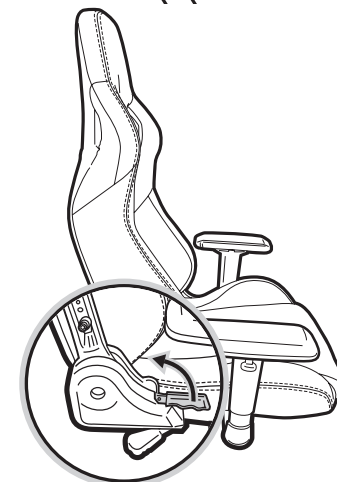

BENUTZERHANDBUCH

3. 4D-Armlehne

- A. Taste zum Vor-/Zurückverschieben
- B. Taste zum Ein-/Ausfahren
- C. Lasche zur Höhenverstellung
- D. Drehgelenk

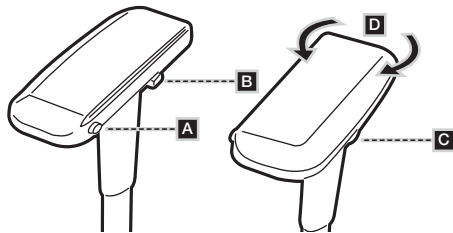

4. Drehknopf für die Neigungsspannung

Rotieren Sie diesen Knopf, um die Neigungsspannung zu erhöhen (+) oder zu reduzieren (-).

TIPP: Wenn sich der Stuhl zu einfach neigen lässt, müssen Sie die Spannung möglicherweise erhöhen. Alternativ können Sie die Spannung reduzieren, wenn Sie es zu schwer finden, sich zurückzulehnen, während Sie auf dem Stuhl sitzen.

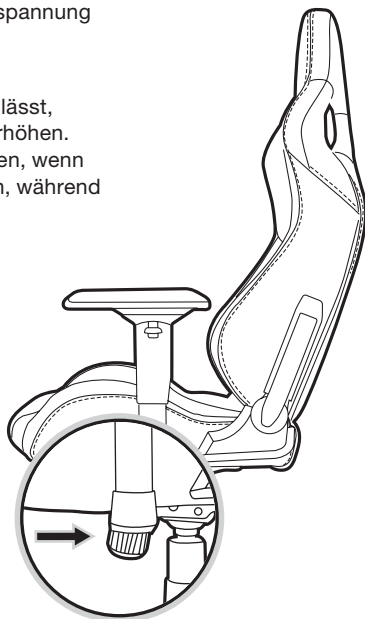
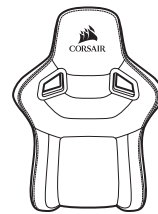
**INHOUDSOPGAVE**

A x1

Rugleuning



B x1

Zitkussen

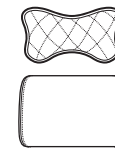

C x1

Nek-/hoofd- en
lendekussen

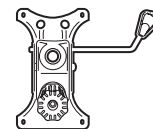

D x1

Zitmechaniek



E x2

Scharnierafdekkingen
rugleuning



F x2

Rubberen pluggen
scharnierafdekkingen



G x1

Gasveer

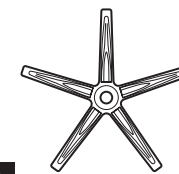

H x1

Voet



I x5

Wieltjes



J x1

M8-inbussleutel /
kruiskopschroevendraaier



K x2

Schroeven
scharnierafdekkingen



L x2

Montageschroeven
(extra meegeleverd)

Opmerking: De schroefcomponenten zijn vooraf in de fabriek op de juiste plek geïnstalleerd, zodat alles goed past en functioneert tijdens de montage.

MONTAGE-INSTRUCTIES VOOR DE T3 RUSH

WAARSCHUWING: Dit meubelstuk bevat kleine onderdelen die verstikkingsgevaar opleveren voor kinderen jonger dan 3 jaar. Deze onderdelen dienen uitsluitend door volwassenen te worden gemonteerd en moeten permanent worden bevestigd aan het meubelstuk. Eventuele ongebruikte onderdelen dienen naar behoren opgeborgen of weggegooid te worden.

1. Steek de wieltjes van de stoel in de voet door de wielbout stevig in de gaten onder in de voet te drukken.

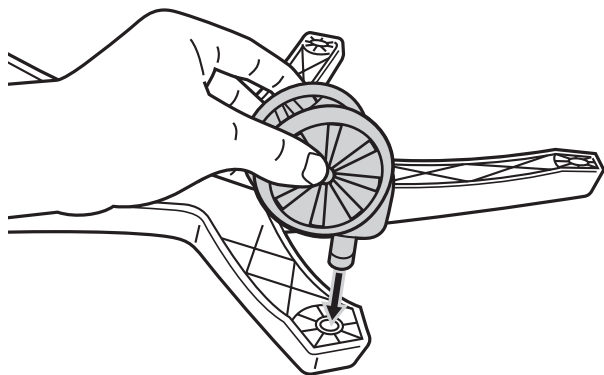

2. Installeer de gasveer met het bijbehorende omhulsel boven in de voet van de stoel door het grotere uiteinde in het gat midden in de voet te plaatsen.

Plaats het omhulsel met de grotere opening omlaag over de gasveer.

Verwijder de rode beschermkap van de bovenkant van de gasveer.

WAARSCHUWING: Als de rode beschermkap niet van de gasveer wordt verwijderd, kan de hoogte van de zitting kan niet worden versteld.

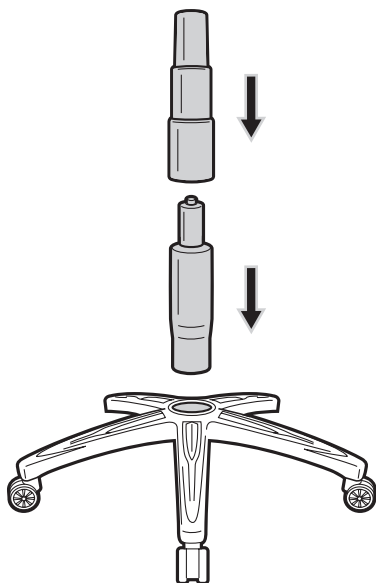

MONTAGE-INSTRUCTIES VOOR DE T3 RUSH

3. Zet het volledig gemonteerde onderstel opzij.

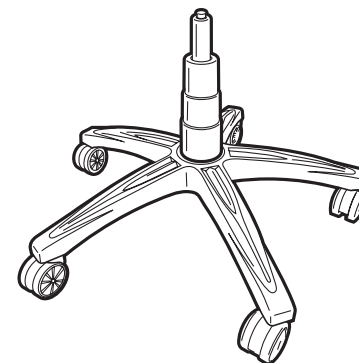

4. Montage van de zitting.

Verwijder met de M8-inbussleutel de vier schroeven uit de onderzijde van het zitkussen.

Bevestig met de vier schroeven uit de onderzijde van het zitkussen het zitmechaniek aan het zitkussen.

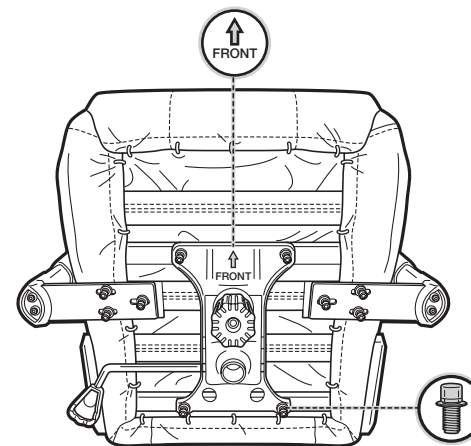

MONTAGE-INSTRUCTIES VOOR DE T3 RUSH

5. Montage van rugleuning aan zitting

Verwijder met de M8-inbussleutel de schroeven uit de rugleuning.

TIP: begin met het verstelmechanisme aan de rechterkant van de stoel. Het is eenvoudiger om aan die kant te beginnen, aangezien het montagepunt al is bevestigd. Draai de schroeven pas helemaal vast als beide kanten (vier bouten) aan de rugleuning bevestigd zijn.

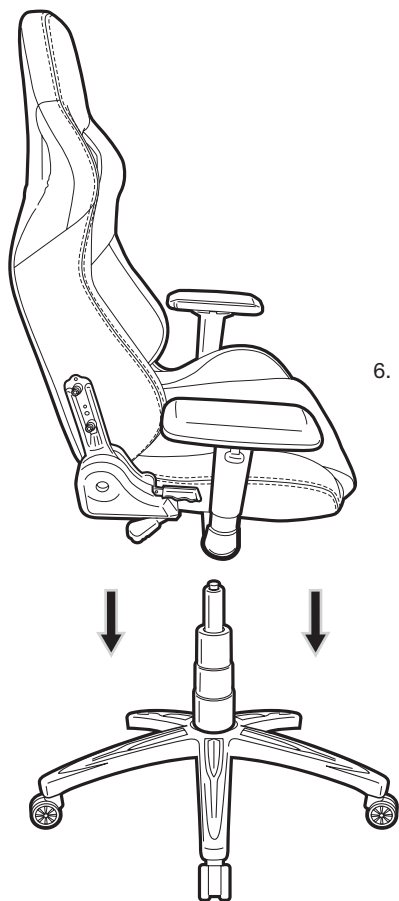
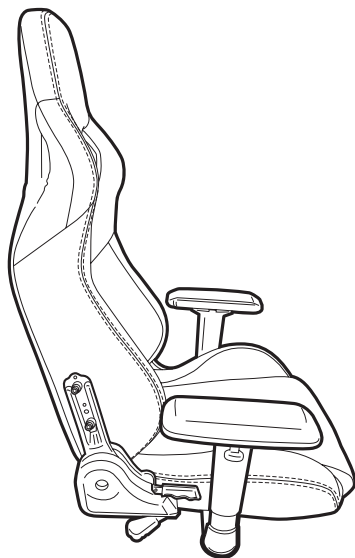

6. Gebruik de schroeven uit de rugleuning om het zitkussen en de rugleuning aan elkaar te bevestigen. Plaats de zitting op het onderstel door de gasveercilinder in het gat in het midden van het zitmechanisme te steken.

Zorg ervoor dat de zitting goed op zijn plek is gedrukt voordat u de stoel in gebruik neemt.

MONTAGE-INSTRUCTIES VOOR DE T3 RUSH

7. Bevestig de scharnierafdekkingen op de scharnierbeugels. Hiervoor gebruikt u de schroeven en de kruiskopschroevendraaier aan de inbussleutel. Nadat de scharnierafdekkingen zijn bevestigd, plaatst u de rubberen pluggen.

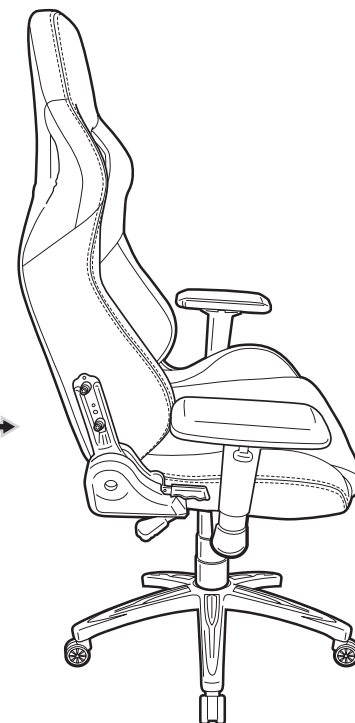
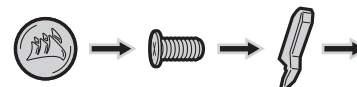

8. Uw nieuwe T3 RUSH-gamingstoel is klaar voor gebruik! Veel plezier met uw aanschaf.

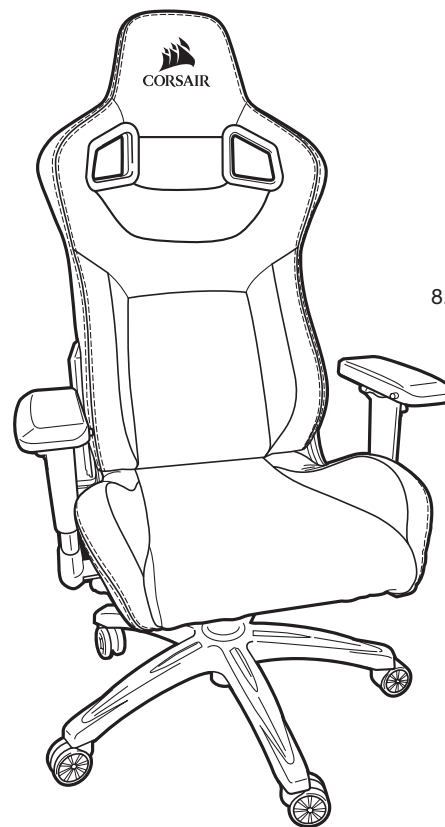

EXTRA KENMERKEN

1. Nekkussen bevestigen.

Het nekkussen is voorzien van een klikbevestiging waarmee het kussen op twee verschillende manieren kan worden bevestigd. U kunt de band over de bovenkant van de hoofdsteen schuiven, maar u kunt het kussen ook bevestigen via de gaten ter hoogte van de nek, als u het kussen lager wilt plaatsen.

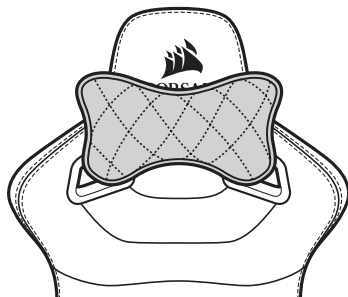

2. Plaats het lendekussen tegen de rugleuning voor extra ondersteuning voor de rug.

HANDLEIDING

WAARSCHUWING: Onjuist gebruik van deze stoel kan schade aan de stoel of persoonlijk letsel veroorzaken. Ga niet ruw om met deze stoel.

1. Kantelvergrendeling / hoogteaanpassingshendel

Duw de hendel in de richting van de stoel om de kantelvergrendeling te activeren. Trek de hendel van de stoel vandaan om de kantelvergrendeling te deactiveren.

Als u de stoel lager wilt zetten, trekt u de hendel omhoog terwijl u op de stoel zit. Als u de stoel hoger wilt zetten, trekt u de hendel omhoog zonder dat u op de stoel zit.

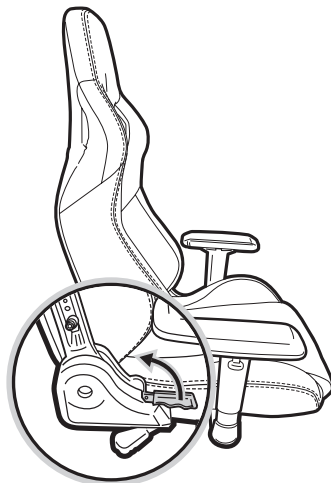

2. Kantelhendel

Trek deze hendel omhoog om de rugleuning naar voren of naar achteren te kantelen.

WAARSCHUWING: Oefen geen druk op de rugleuning uit voordat u aan de kantelhendel trekt. Door een plotselinge verschuiving van gewicht kan de stoel onstabiel worden, wat schade aan de stoel en/of persoonlijk letsel kan veroorzaken.

HANDLEIDING

3. 4D-armsteun

- A. Knop voor voorwaarts/achterwaarts schuiven
- B. Knop voor naar binnen/buiten schuiven
- C. Hoogteaanpassingsknop
- D. Kantelknop

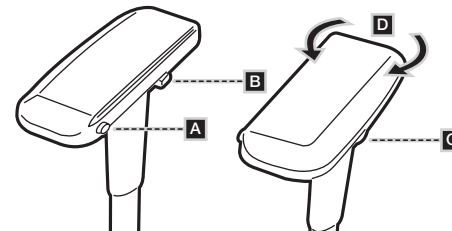

4. Kantelspanningsknop

Draai aan deze knop om de kantelspanning te verhogen (+) of verlagen (-).

TIP: als de stoel snel kantelt, kunt u overwegen de spanning te verhogen. U kunt de spanning verlagen als u te veel moeite moet doen om achterover te leunen in de stoel.

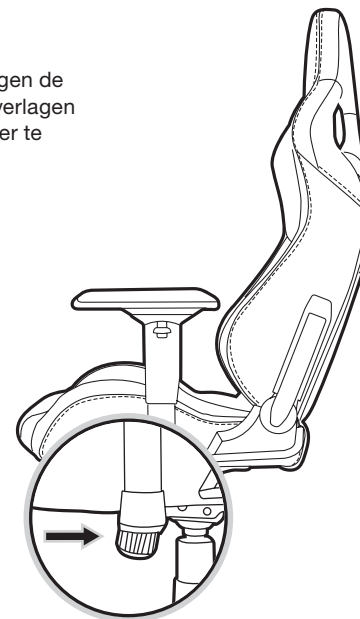

T3 RUSH-ÆSKENS INDHOLD

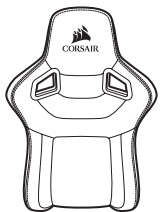

A x1

Ryglæn

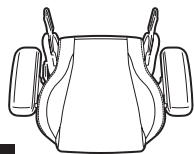

B x1

Sædehynde

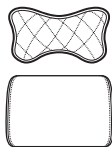

C x1

Nakke- / hovedpude og lændepude

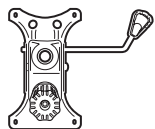

D x1

Justeringsbase for sæde



E x2

Hængseldæksler til ryglænet



F x2

Gummipropper til hængseldæksel



G x1

Gascylinder

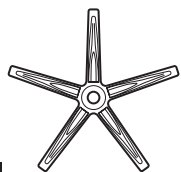

H x1

Stolbase



I x5

Stolhjul



J x1

Unbraco- / stjerneskruetrækker M8



K x2

Skruer til hængseldæksler



L x2

Monteringskrue (leveres som ekstra tilbehør)

Bemærk: Skrue er monteret på forhånd fra fabrikken på monteringsstederne for at sikre korrekt montering og funktion under samlingen.

SAMLEVEJLEDNING TIL T3 RUSH

ADVARSEL: Dette møbel indeholder små dele, der udgør en kvælningfare for børn under 3 år. Disse dele må kun monteres af voksne og skal fastgøres permanent på møblet. Eventuelle ubrugte dele skal opbevares eller bortskaffes korrekt.

1. Sæt hjulene på stolens base ved at trykke stiften ind i hullerne på bunden af basen.

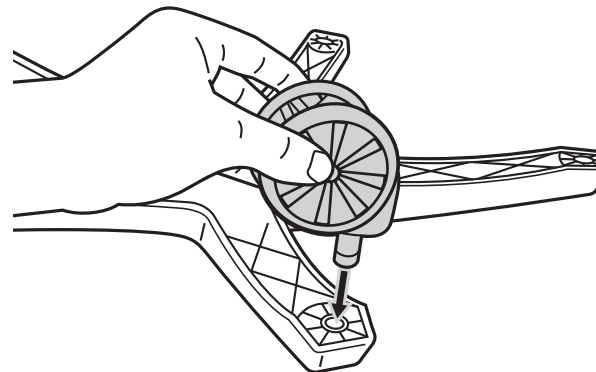

2. Monter gascylinderen og gascylinderafdækningen øverst på stolens base ved at placere den store ende i hullet midt i stolens base.

Placer gascylinderafdækningen på gascylinderen. Den største åbning skal vende nedad.

Afmonter den røde beskyttelseskappe fra toppen af gascylinderen.

ADVARSEL: Sædehøjden kan ikke justeres, hvis den røde beskyttelseskappe ikke fjernes fra gascylinderen.

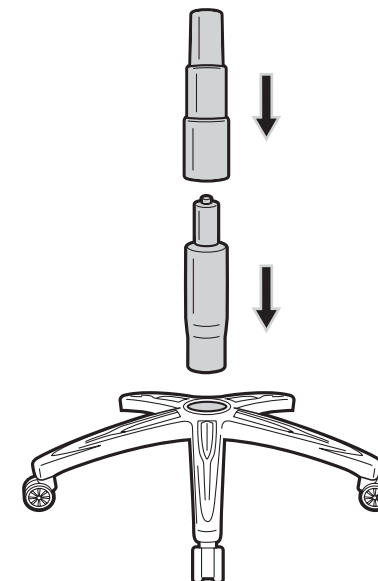

SAMLEVEJLEDNING TIL T3 RUSH

3. Sæt den samlede stolbase til side.

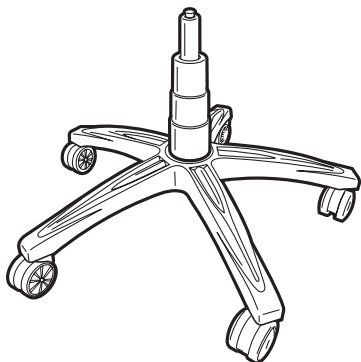

4. Samling af stolens sæde.

Fjern de fire skruer fra bunden af sædehynden med den medfølgende M8-unbraconøgle.

Brug de fire skruer fra bunden af sædehynden til at fastgøre sædets justeringsbase til sædehynden.

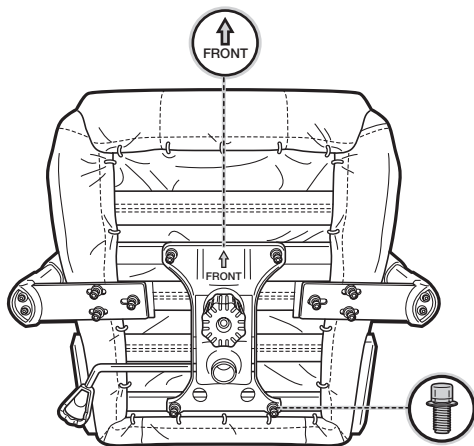
**SAMLEVEJLEDNING TIL T3 RUSH**

5. Montering af stolens ryglæn på sædet.

Fjern de fire skruer fra bagsiden af sædet vha. den medfølgende M8-unbraconøgle.

TIP: Start med den højre side af stolen med mekanismen til indstilling af ryglænet. Det er meget nemmere at begynde på denne side, da monteringspunktet allerede er fastgjort. Stram ikke skrue helt til, før begge sider (alle fire bolte) er indsat i ryglænet.

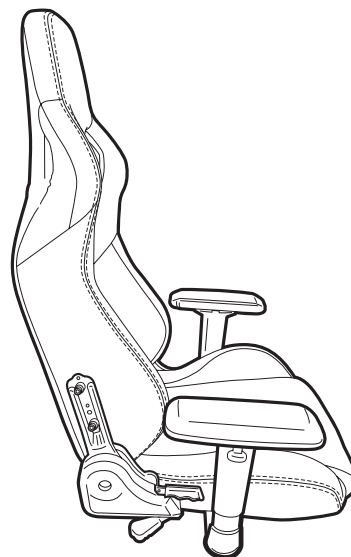
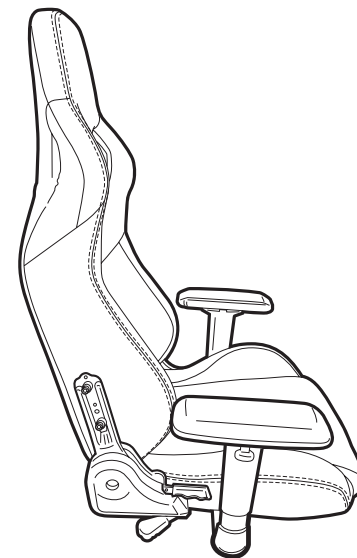

6. Brug skrue fra ryglænet til at samle sædehynden og sædet igen. Placer det samlede sæde oven på stolens base ved at indsætte gascylinderen i hullet midt på sædets justeringsbase.

Sørg for, at sædet trykkes på plads, før stolen tages i brug.

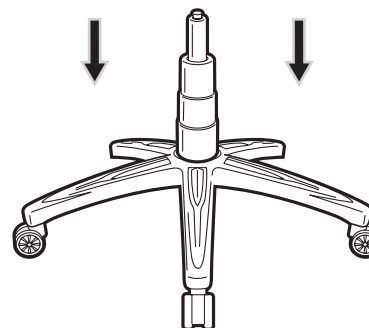

SAMLEVEJLEDNING TIL T3 RUSH

7. Fastgør hængseldækslerne på de hængslede beslag med den ende af unbraconøglen, der er beregnet til stjerneskruer. Indsæt gummipropperne, når hængseldækslerne er fastgjort.

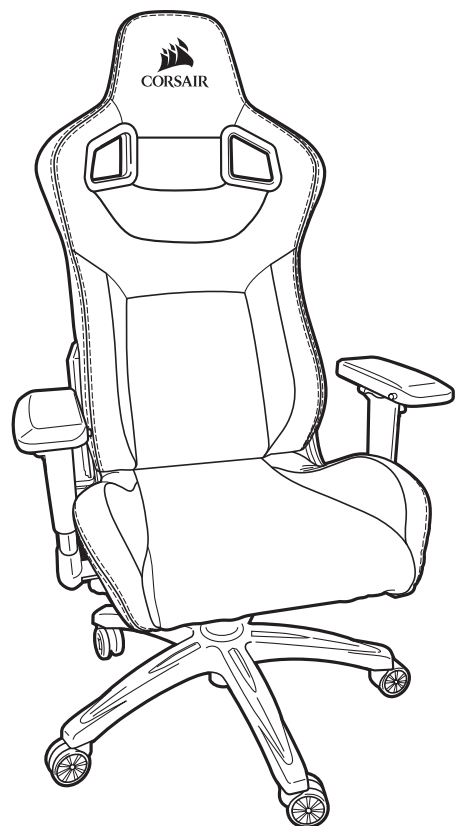
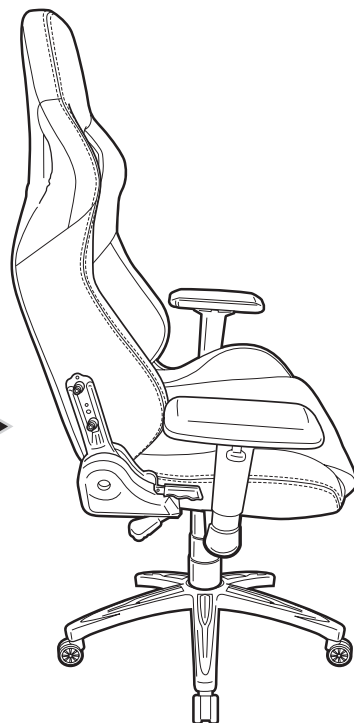
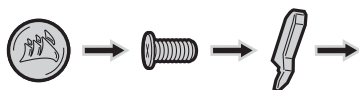

8. Tillykke! Du har nu samlet din nye T3 RUSH-gamingstol. God fornøjelse med den!

EKSTRAUDSTYR

1. Montering af nakkepude

Der er mulighed for at montere nakkepuden på to forskellige måder. Du kan trække stroppen over toppen af nakkestøtten for at placere puden højere oppe, eller den kan fastgøres via hullerne i nakkeområdet for at opnå en lavere placering af puden.

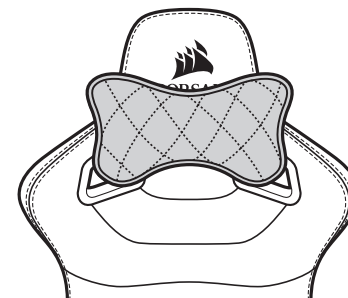

2. Placer lændepuden på ryglænet, så du får ekstra støtte for ryggen.

BRUGERVEJLEDNING

ADVARSEL: Forkert brug af denne stol kan medføre beskadigelse af stolen eller personskader. Anvend stolen til dens tilsigtede formål.

1. Vippelås / højdejusteringsgreb

Skub grebet mod midten af stolen for at aktivere vippelåsen. Træk grebet væk fra midten af stolen for at deaktivere vippelåsen.

Du kan sænke stolens højde ved at trække opad i grebet, mens du sidder på stolen. Du kan øge stolens højde ved at trække op i grebet, mens du rejser dig op.



2. Greb til tilbagelæning af ryglæn

Træk op i grebet for at læne ryglænet bagud eller tilbage.

ADVARSEL: Anvend ikke tryk på ryglænet, før du trækker i grebet til tilbagelæning. Den pludselig forandring i vægten kan gøre stolen ustabil, og det kan beskadige stolen og/eller medføre personskaade.

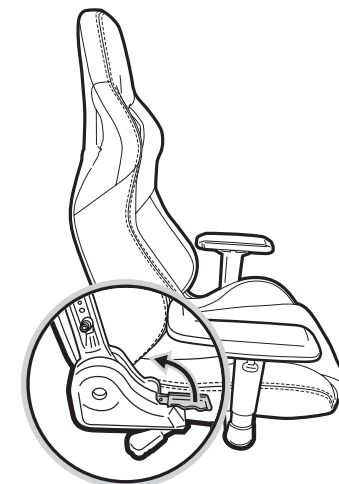

BRUGERVEJLEDNING

3. Armlæn i 4D

- A. Knap til flytning frem / tilbage
- B. Ind- / ud-knap
- C. Højdejusteringsgreb
- D. Drej

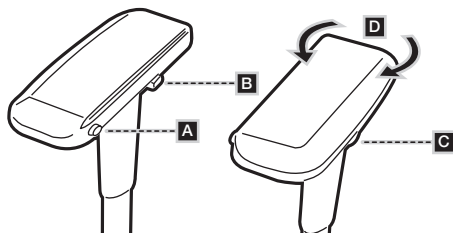

4. Knap til vippefølsomhed

Drej på denne knap for at øge (+) eller mindske (-) vippefølsomheden.

TIP: Hvis stolen let vipper, kan du øge spændingen. Du kan som alternativ også reducere spændingen, hvis det er for vanskeligt at læne stolen tilbage, mens du sidder på den.

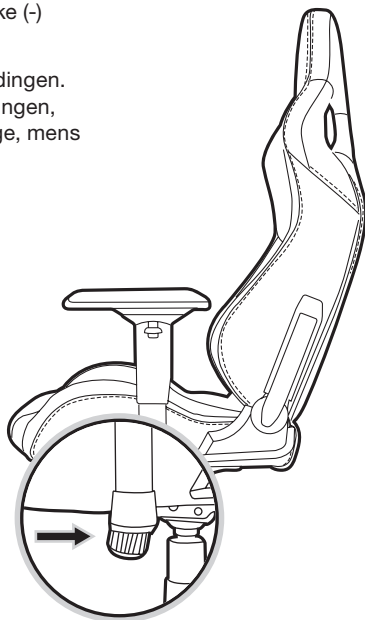
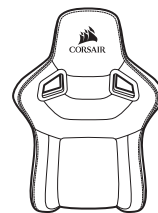
**T3 RUSH -PAKKAUSSISÄLTÖ****A** x1

Selkänoja

**B** x1

Istuintyyny

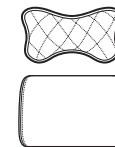
**C** x1

Niska / pää- ja ristiselkätyyny

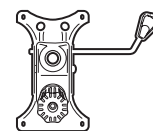
**D** x1

Istuimen säätörunko

**E** x2

Selkänojan saranoiden suojuksset

**F** x2

Saranan suojuksen kumitulpat

**G** x1

Kaasujousi

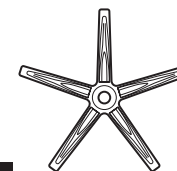
**H** x1

Istuimen runko

**I** x5

Istuimen pyörät

**J** x1

M8-kuusiokolo- / ristipääruuvitaltta

**K** x2

Saranan suojuksen ruuvit

**L** x2

Kiinnitysruuvit (toimitetaan lisäosina)

Huomautus: Ruuvit on esikiinnitetty tehtaalla oikeisiin asennuspaikkoihinsa oikean sopivuuden ja toiminnan takaamiseksi kokoamisvaiheessa.

T3 RUSH -KOKOAMISOHJEET

VAROITUS: Tämä huonekalu sisältää pieniä osia, jotka voivat aiheuttaa tukehtumisvaaran alle 3-vuotiaille lapsille. Näiden osien asennus tulee jättää aikuisen tehtäväksi, ja ne tulee kiinnittää huonekaluun pysyvästi. Käyttämättä jääneet osat on varastoitava tai hävitettävä asianmukaisesti.

1. Aseta istuimen pyörät istuimen runkoon painamalla niiden kiinnitystappi voimakkaasti rungossa olevaan reikään.

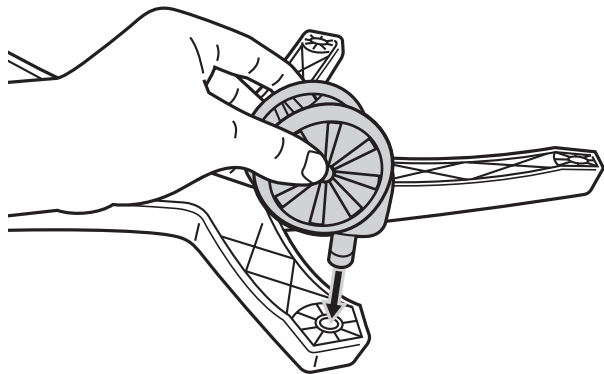

2. Asenna kaasujousi ja kaasujousen suojuks istuimen rungon yläosaan asettamalla suurempi pää istuimen rungossa keskellä olevaan reikään.

Aseta kaasujousen suojuks kaasujouseen siten, että suurempi aukko osoittaa alaspäin.

Irrota punainen suojakappale kaasujousen yläosasta.

VAROITUS: Istuimen korkeussäätö ei toimi, jos punaista suojakappaletta ei irroteta kaasujousesta.

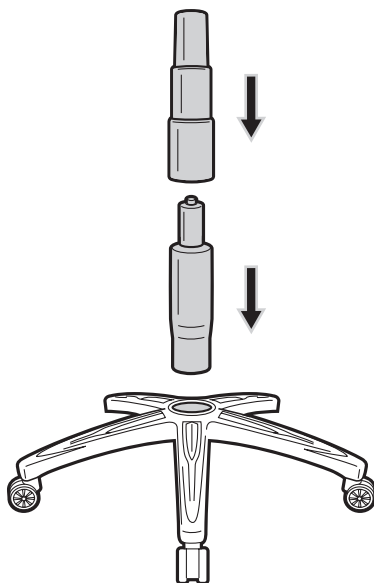

T3 RUSH -KOKOAMISOHJEET

3. Aseta valmis istuimen runkokokoonpano sivuun.

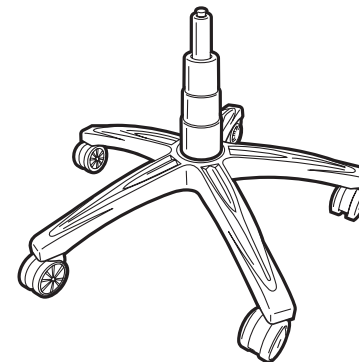

4. Istuinkokonaisuus.

Irrota neljä ruuvia istuimen tyynyn pohjasta mukana toimitetulla M8-kuusiokoloavaimella.

Kiinnitä istuimen säätörunko istuimen tyynyn pohjassa olevalla neljällä ruuvilla.

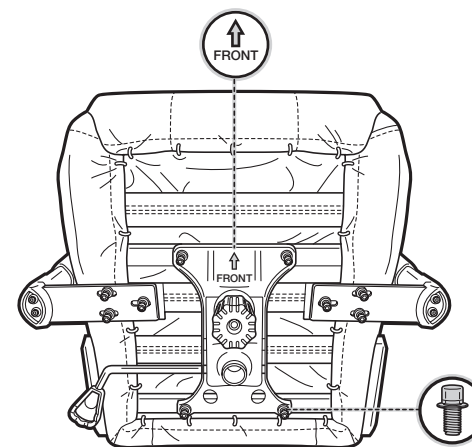

T3 RUSH -KOKOAMISOHJEET

5. Istuimen selkänöjan kiinnitys istuinkokonaisuuteen

Irrota ruuvit istuimen selkänöjasta mukana toimitetulla M8-kuusiokoloavaimella.

VIHJE: Aloita istuimen oikealta puolelta, jossa kallistusmekanismi sijaitsee. Aloittaminen on paljon helpompaa tältä puolelta, sillä kiinnityspiste on paikallaan. Älä kiristä ruuveja kokonaan, ennen kuin olet asettanut ne kierteille molemmilla puolilla (kaikki neljä pulttia).

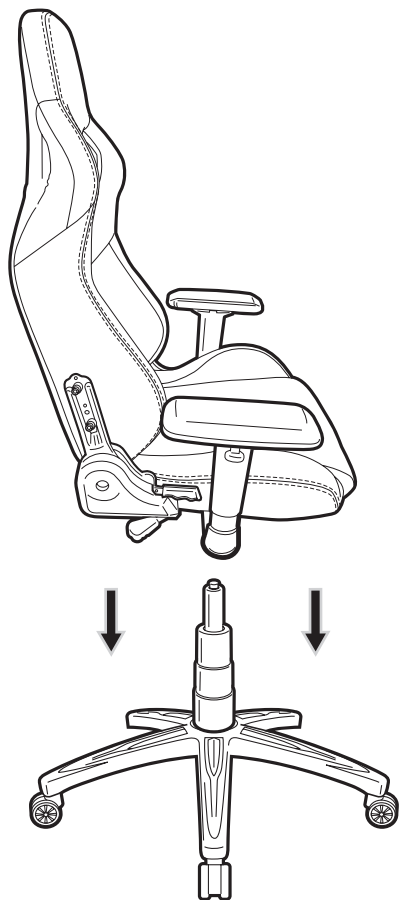
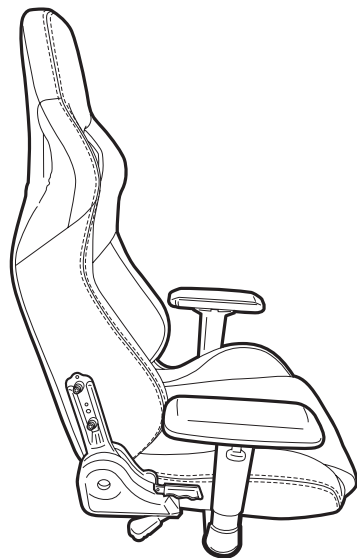

6. Kiinnitä istuintyyny ja selkänöja yhteen selkänöjan ruuveilla. Aseta istuinkokonaisuus istuimen runkokokoonpanoon työntämällä kaasujousen sylinteri istuimen säätörungon keskellä olevaan reikään.

Varmista, että istuinkokonaisuus on painettu tukevasti paikalleen, ennen kuin käytät tuolia.

T3 RUSH -KOKOAMISOHJEET

7. Kiinnitä saranan suojuksset saranoiden kiinnikkeisiin ruuveilla käyttämällä kuusiokoloavaimen ristipääpuolta. Aseta kumitulpat paikalleen, kun saranan suojuksset ovat kiinni.

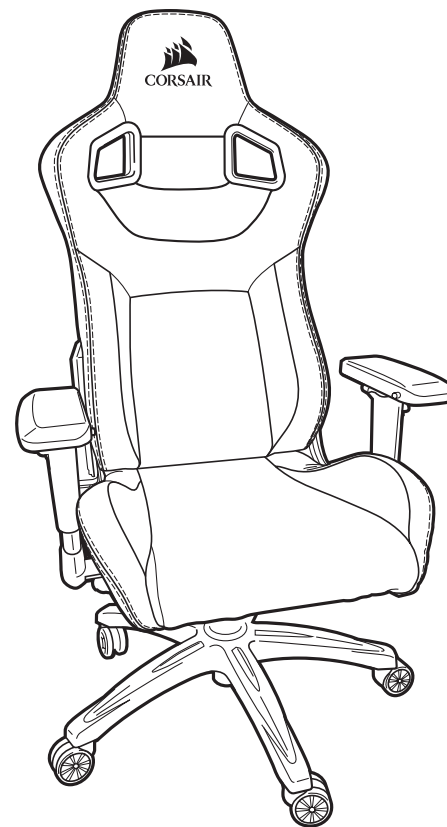
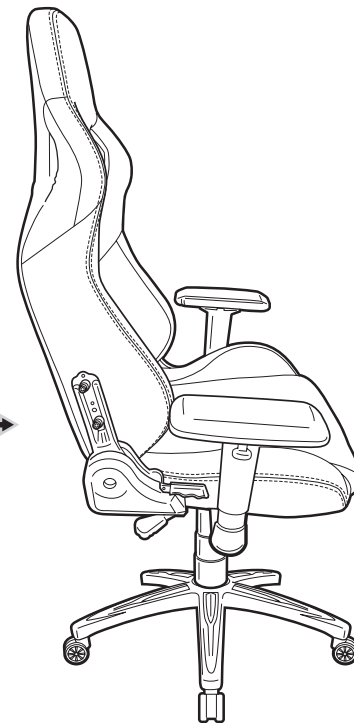

8. Onnittelut uuden T3 RUSH -pelituolin kokoamisesta. Nauti!

LISÄOMINAISUUDET

1. Kiinnitä niskatyyny.

Niskatyynyssä on klipsikiinnitys, minkä ansiosta tyyny voidaan kiinnittää kahdella eri tavalla. Voit liu'uttaa pannaan niskatyynyn yli, jolloin tyyny asettuu ylemmäs, tai kiinnittää tyynyn reikien kautta alemmas niskan kohdalle.

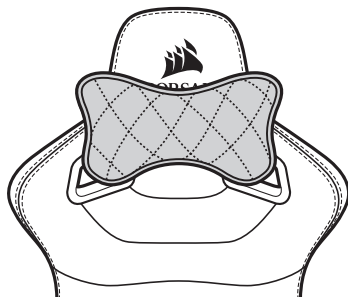

2. Aseta ristiselkätyyny selkänöjaan, jos haluat lisätukea selälle.

KÄYTTÖOPAS

VAROITUS: Tuolin virheellinen käyttö voi vahingoittaa tuolia tai johtaa henkilövahinkoon. Käytä tuolia huolellisesti ja asianmukaisesti.

1. Kallistuksen lukitus- / korkeudensäätövipu

Kytke kallistuksen lukitus päälle työntämällä vipua kohti tuolin keskikohtaa. Poista kallistuksen lukitus käytöstä vetämällä sitä ulospäin tuolista.

Voit laskea tuolin alas vetämällä vipua ylös samalla, kun istuimella on painoa. Voit nostaa korkeutta vetämällä vipua ylös samalla, kun paino vapautetaan istuimelta.

2. Kallistusvipu

Voit kallistaa istuimen selkänöjaan eteen tai taakse vetämällä tämän vivun ylös.

VAROITUS: Älä kohdistaa painetta istuimen selkänöjaan ennen kallistusvivun vetämistä. Painon äkillinen siirto voi aiheuttaa tuolin kaatumisen, ja seurauksena voi olla tuolin vaurioituminen ja/tai henkilövahinko.

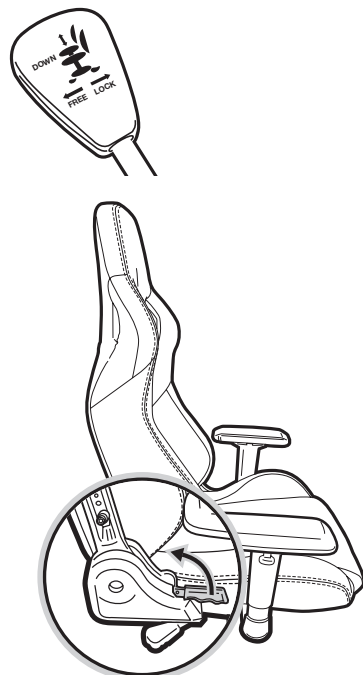

KÄYTTÖOPAS

3. 4D-käsinoja

- A. Eteen- / taakse-liukupainike
- B. Sisään / ulos-painike
- C. Korkeudensäätökieleke
- D. Kääntö

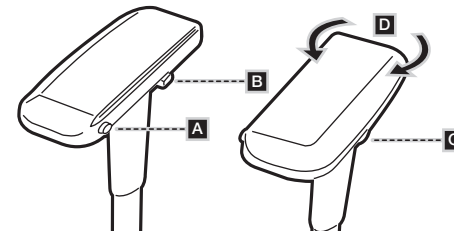

4. Kallistuksen jäykkyyden säätönappi

Voit lisätä (+) tai vähentää (-) kallistuksen jäykkyyttä pyörittämällä tätä nuppia.

VIHJE: Jos tuoli kallistuu liian kevyesti, voit halutessasi lisätä jäykkyyttä. Vaihtoehtoisesti voit pienentää jäykkyyttä, jos kallistaminen taakse on liian työlästä tuolilla istuessasi.

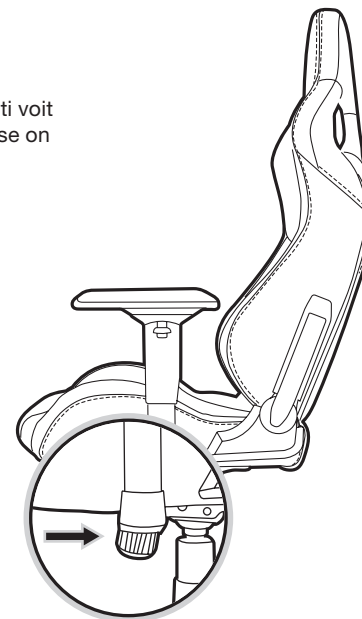

T3 RUSH-LÅDANS INNEHÅLL

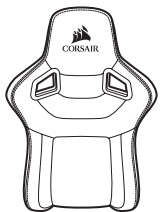

A x1

Ryggstöd

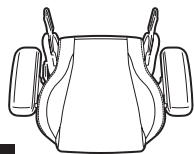

B x1

Säteskudde

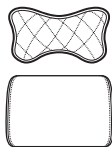

C x1

Kudde för nacke / huvud
och ländrygg

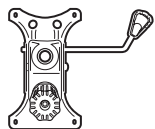

D x1

Sätstyrningsbas



E x2

Höljen för ryggstödet
gångjärn



F x2

Gummipluggar för
gångjärnshölje



G x1

Gasfjäder

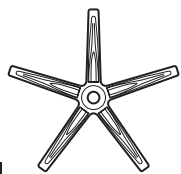

H x1

Stolbas

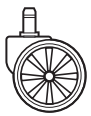

I x5

Stolshjul



J x1

M8 insexnyckel /
kryssmejselnyckel



K x2

Skrudar för gångjärnshölje



L x2

Monteringskruvar
(medföljer som extra)

Obs! Skruvenheterna har förinstallerats i monteringsplatserna från fabriken för att säkerställa korrekt passning och funktion under monteringen.

MONTERINGSINSTRUKTIONER FÖR T3 RUSH

WARNING! Denna möbel innehåller små delar som kan utgöra en kvävningsrisk för barn under 3 år. Dessa delar ska endast monteras av en vuxen och ska fästas permanent i möbelen. Alla oanvända delar ska förvaras eller kasseras på korrekt sätt.

1. Stoppa in ett stolshjul i stolbasen genom att trycka in bulten hårt i hålen på botten av basen.

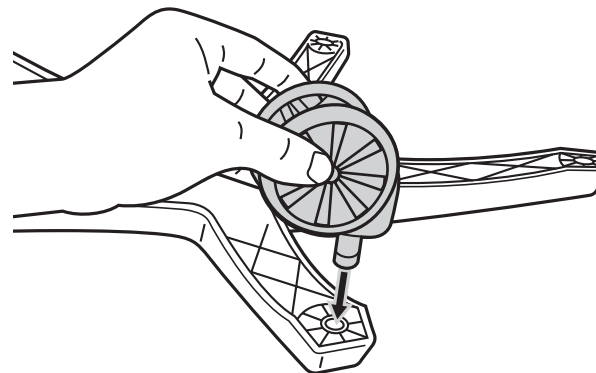

2. Installera gasfjäderskyddet och dess skydd på toppen av stolbasen genom att placera den större änden i hålet i mitten av stolbasen.

Placera gasfjäderskyddet över gasfjäderskyddet med den större öppningen nedåt.

Ta bort det röda skyddande höljet från toppen av gasfjäderskyddet.

WARNING! Säteshöjdsjusteringen fungerar inte om den röda skyddshuven inte tas bort från gasfjäderskyddet.

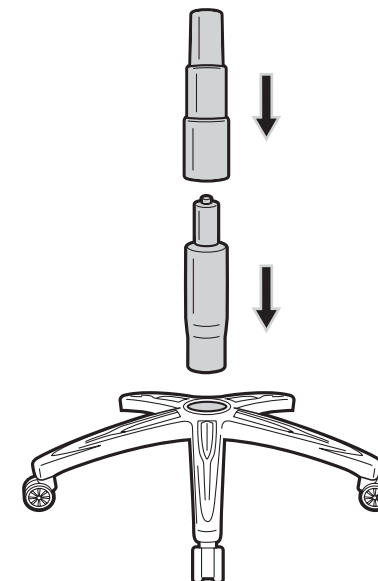

MONTERINGSINSTRUKTIONER FÖR T3 RUSH

3. Lägg den färdigmonterade stolbasen åt sidan.

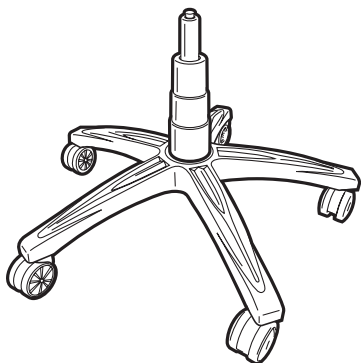

4. Montering av stolssätet

Ta bort de fyra skruvarna från säteskuddens undersida med den medföljande M8-insexnyckeln.

Använd de fyra skruvarna från säteskuddens undersida för att fästa sätesstyrningsbasen i säteskudden.

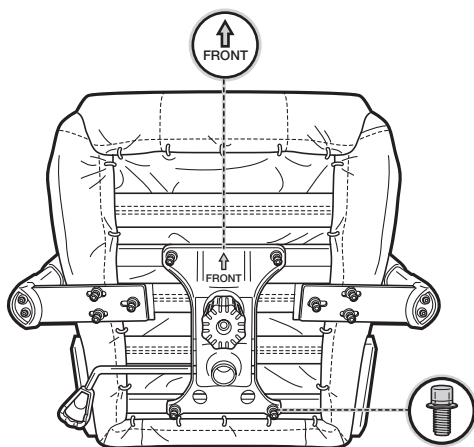

MONTERINGSINSTRUKTIONER FÖR T3 RUSH

5. Montering av ryggstödet i sätet.

Ta bort skruvarna från ryggstödet med den medföljande M8-insexnyckeln.

TIP: Börja med höger sida av stolen med bakåtlutningsmekanismen. Det är mycket enklare att starta på den sidan eftersom monteringspunkten sitter fast på plats. Dra inte åt skruvarna helt innan du har båda sidorna (alla fyra bultar) i ryggstödet.

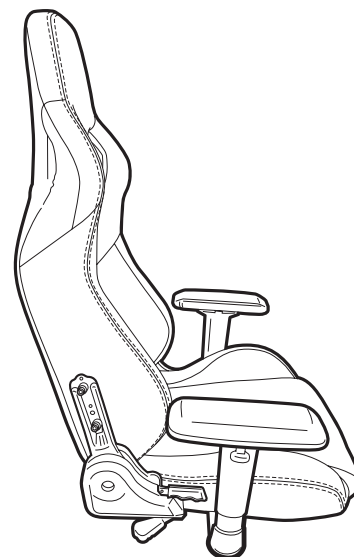
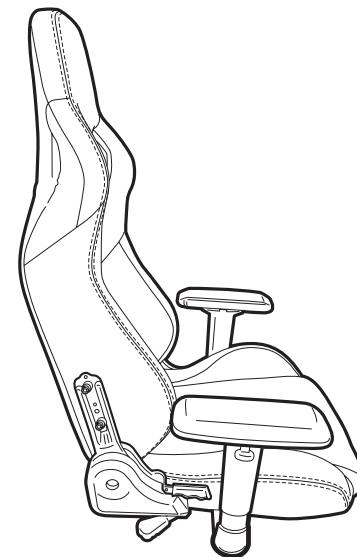

6. Använd skruvarna från ryggstödet för att fästa säteskudden vid ryggstödet. Placera det monterade sätet på stolens bas genom att stoppa in gasfjädercylindern i mitthålet i sätesstyrningsbasen.

Se till att det monterade sätet trycks ner på plats ordentligt innan du använder stolen.

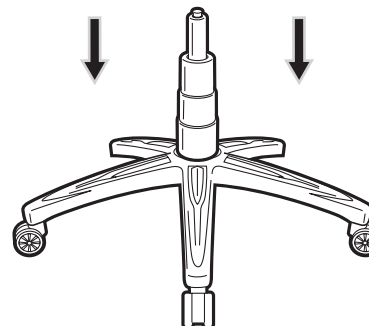

MONTERINGSINSTRUKTIONER FÖR T3 RUSH

7. Fäst gångjärnshöljerna på gångjärnskonsolerna med skruvarna med hjälp av krysshuvudet på insexnyckeln. Stoppa i gummipluggarna när gångjärnshöljerna är festsatta.

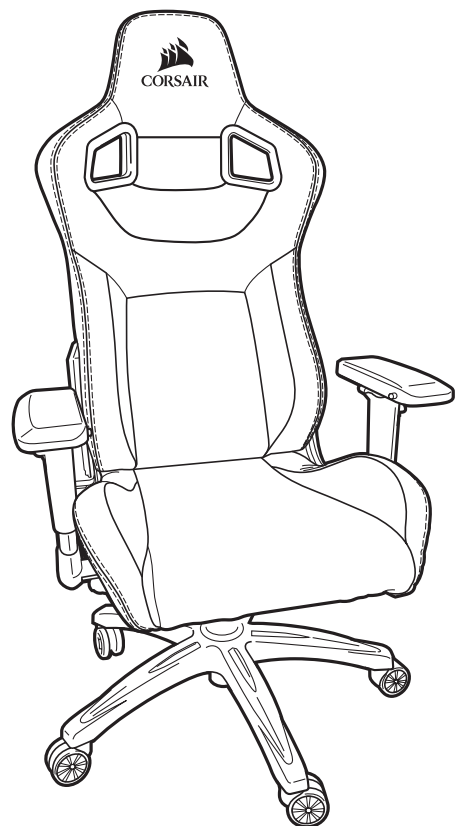
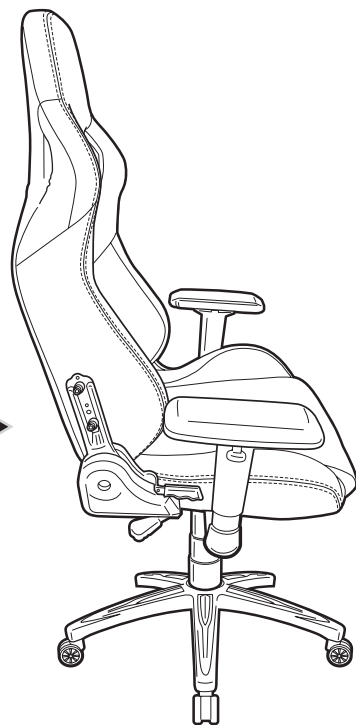
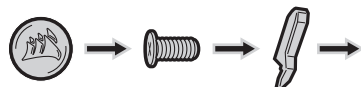

8. Grattis, du har nu monterat din nya gaming-stol T3 RUSH Ha det så kull!

YTTERLIGARE FUNKTIONER

1. Fästa nackkudde

Nackkudden har ett snäppfäste som gör det möjligt att installera kudden på två olika sätt. Du kan låta bandet glida över toppen av nackstödet för högre placering av kudden eller fästa kudden genom hålen i nackområdet för lägre placering av kudden.

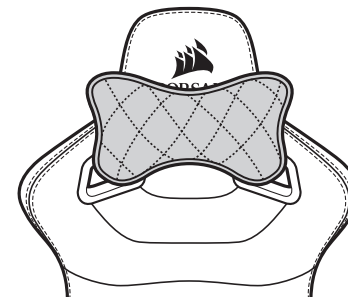

2. Placera ländryggskudden mot ryggstödet för extra stöd för ryggen.

BRUKSANVISNING

WARNING! Olämplig användning av stolen kan leda till skador på stolen eller personskador. Använd inte stolen på ett otillbörligt sätt.

1. Spak för lutningslås / höjjustering

Tryck spaken mot mitten av stolen för att aktivera lutningslåset. Dra den bort från stolen för att inaktivera lutningslåset.

För att sänka stolens höjd ska du dra upp spaken samtidigt som vikt appliceras på stolen. För att öka höjden ska du dra upp spaken när stolen är tom.

2. Rygglutningsspak

Dra upp spaken för att luta stolsryggen framåt eller bakåt.

WARNING! Applicera inte tryck mot stolsryggen innan du drar i rygglutningsspaken. Plötslig omfördelning av vikten kan resultera i att stolen blir instabil, vilket kan leda till skador på stolen och/eller personskador.

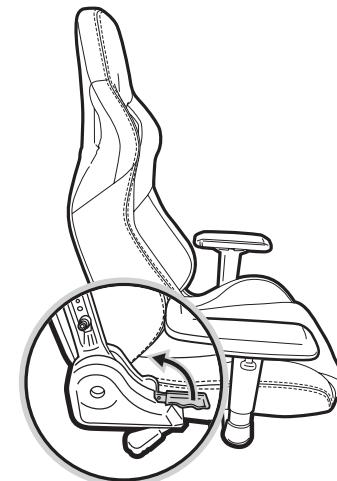

BRUKSANVISNING

3. 4D-armstöd

- A. Knapp för förskjutning framåt / bakåt
- B. Knapp för in / ut
- C. Höjdjusteringsflik
- D. Svängtapp

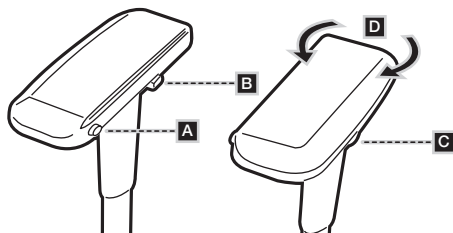

4. Knapp för gungmekanism

Vrid på knappen för att öka (+) eller minska (-) gungmekanismens tröghet.

TIPS: Om stolen lätt börjar luta vill du kanske öka trögheten. Alternativt kan du minska trögheten om du tycker att det är för svårt att luta den bakåt när du sitter i stolen.

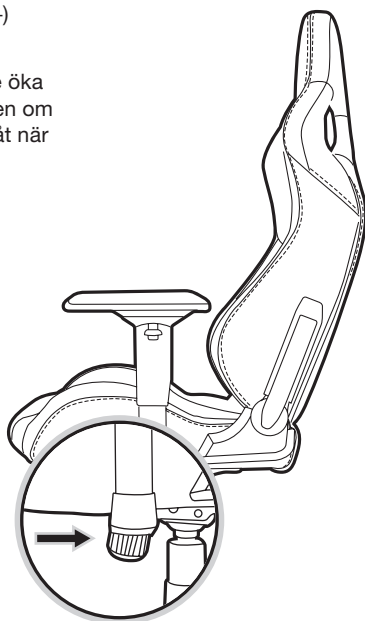
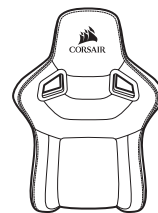
**T3 RUSH INNHOOLD I ESKEN**

A x1

Seterygg



B x1

Setepute

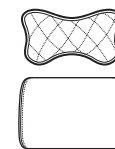

C x1

Nakke / hode- og korsryggpute

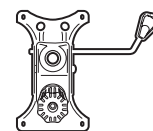

D x1

Setekontrollbase



E x2

Seterygg hengselsdeksler



F x2

Gummiplugger til hengselsdeksler



G x1

Gassløfter

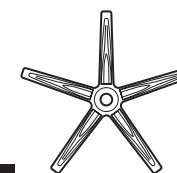

H x1

Stolbase



I x5

Stolhjul



J x1

M8-unbrakonøkkel / stjernetrekker



K x2

Skruer til hengselsdeksler



L x2

Monteringskruser (leveres som ekstrautstyr)

Merk: Skruene er forhåndsinstallert fra fabrikk på monteringsstedene for å sikre korrekt passform og funksjon under monteringen.

T3 RUSH MONSTERINGSINSTRUKSJONER

ADVARSEL: Dette møbelet inneholder små deler og kan utgjøre en kvelningsfare for barn under 3 år. Disse delene skal monteres av voksne og skal festes permanent til møbelet. Eventuelle ubrukte deler skal oppbevares eller kasseres på en forsvarlig måte.

1. Sett stolhjulene inn i stolbasen ved å trykke festet godt inn i hullene på bunnen av basen.

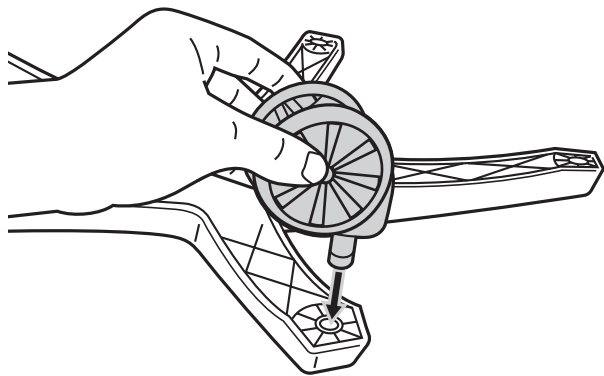

2. Installer gassløfteren og gassløfterdekselet på stolbasen ved å plassere den større enden i hullet i midten av stolbasen.

Plasser gassløfterdekselet over gassløfteren med den største åpningen vendt ned.

Fjern det røde beskyttelsesdekselet fra toppen av gassløfteren.

ADVARSEL: Justering av setehøyden fungerer ikke hvis det røde beskyttelsesdekselet ikke er fjernet fra gassløfteren.

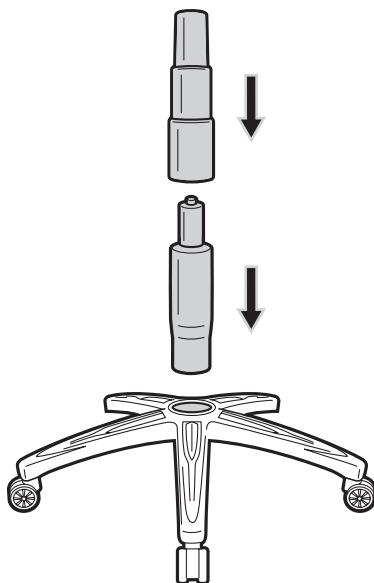

T3 RUSH MONSTERINGSINSTRUKSJONER

3. Sett den ferdigmonterte stolbasen til siden.

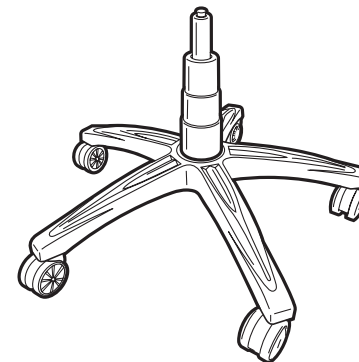

4. Montering av stolsete.

Fjern de fire skruene fra bunnen av seteputen med bruk av M8-unbrakonøkkel som medfølger.

Fjern de fire skruene fra bunnen av seteputen med bruk av, fest setekontrollbasen på seteputen.

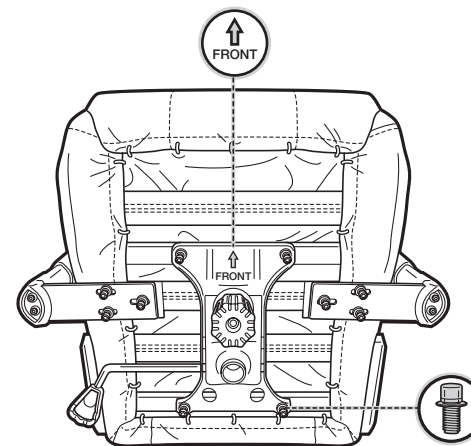

T3 RUSH MONSTERINGSINSTRUKSJONER

5. Montering av stolrygg til sete

Fjern skruene fra seteryggen med bruk av M8-unbrakonøkkelen som medfølger.

TIPS: Start med høyre side av stolen med lenemekanismen. Det er mye enklere å starte på denne siden ettersom monteringspunktet er festet på plass. Stram ikke skruene helt før du har begynt på begge sider (alle fire bolter) på seteryggen.

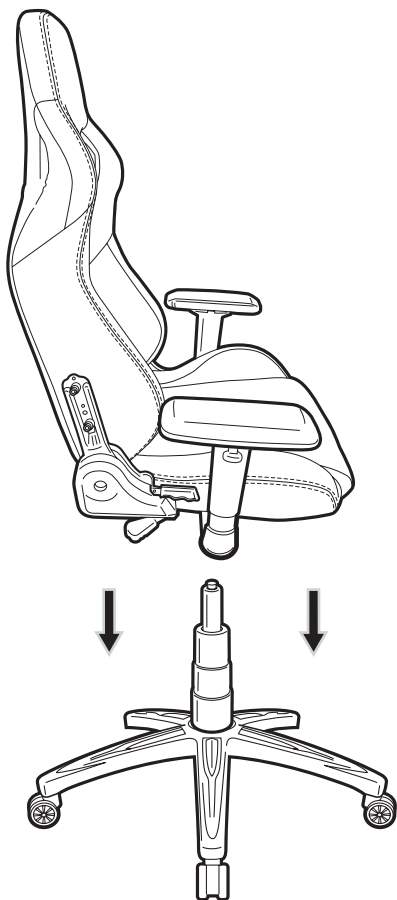
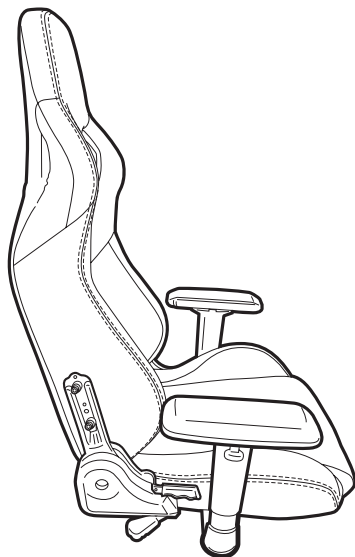

6. Bruk skruene som er tatt fra seteryggen til å feste seteputen og seteryggen sammen. Plasser seteenheten på stolbasen ved å sette inn gassløftersylinderen i midthullet på setekontrollbasen.

Påse at seteenheten er godt presset på plass før du bruker stolen.

T3 RUSH MONSTERINGSINSTRUKSJONER

7. Fest hengseldekslene på hengselbrakettene med skruene med bruk av stjernetrekkeren på enden av unbrakonøkkelen. Sett på gummipluggene når hengseldekslene er festet.

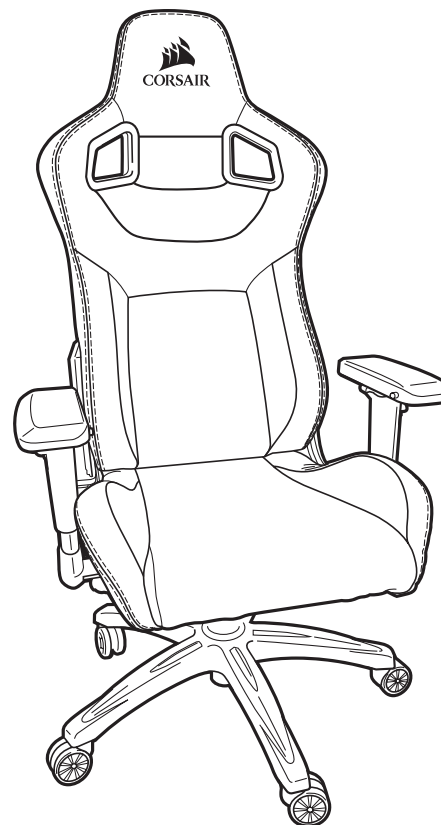
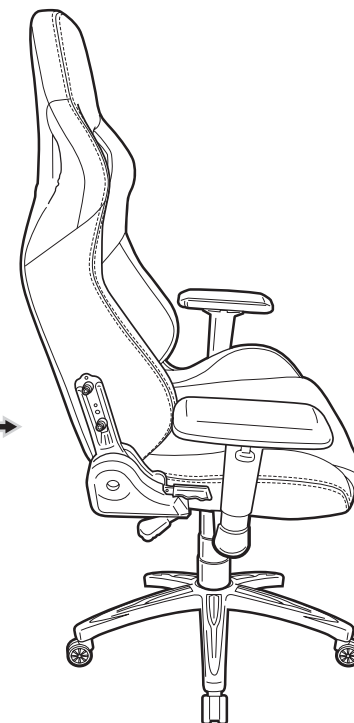
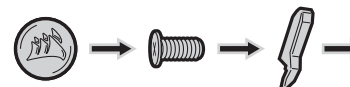

8. Gratulerer med monteringen av din nye T3 RUSH gamingstol. Kos deg!

TILLEGGSFUNKSJONER

1. Feste nakkepute

Nakkeputen har et klemfeste slik at puten kan installeres på to forskjellige måter. Du kan skyve båndet over toppen på hodestøtten for høyere plassering av puten eller feste puten gjennom hullene i nakkeområdet for lavere plassering av puten.

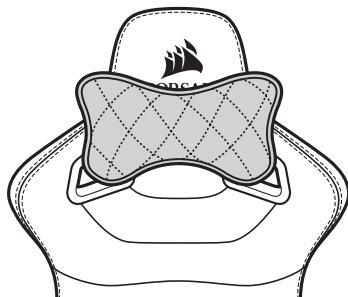

2. Plasser korsryggputen på ryggstøtten for ekstra støtte for ryggen.

BRUKERHÅNDBOK

ADVARSEL: Feil bruk av stolen kan forårsake skader på stolen eller føre til personskader. Ikke mishandle denne stolen.

1. Vippe- / høydejusteringsspak

Skyv spaken mot midten av stolen for å aktivere vippelåsen. Trekk den bort fra stolen for å deaktivere vippelåsen.

Du senker høyden på stolen ved å trekke spaken oppover mens du har vekt i stolen. Du øker høyden ved å trekke spaken opp mens stolen er tom.

2. Lenespak

Trekk denne spaken opp for å lene setet forover eller bakover.

ADVARSEL: Påfør ikke press mot seteryggen mens du trekker i lenespaken. Plutselig forskyvning av vekten kan forårsake at stolen blir ustabil, noe som kan forårsake skader på stolen og/eller føre til personskader.

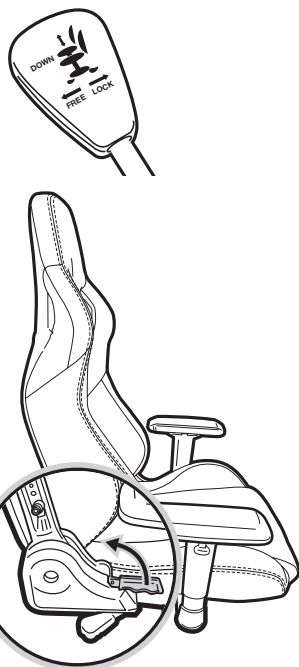

BRUKERHÅNDBOK

3. 4D-armlene

- A. Forover / bakover skyveknapp
- B. Inn- / ut-knapp
- C. Høydejusteringsspak
- D. Snurre

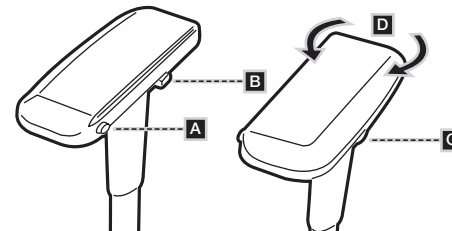

4. Vippespenningsknott

Roter denne knotten for å øke (+) eller redusere (-) vippespenningen.

TIPS: Hvis stolen vippes lett, kan det hende at du vil øke spenningen. Alternativt kan du redusere spenningen hvis du synes det er for tungt å lene seg tilbake mens du sitter i stolen.

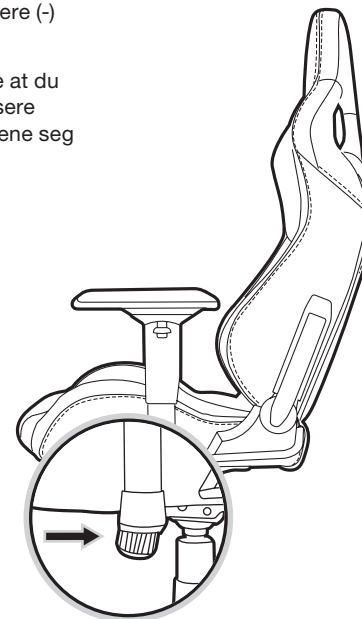

CONTENUTO DELLA CONFEZIONE T3 RUSH

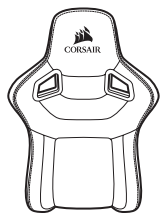

A x1

Schienale sedia

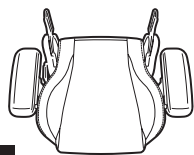

B x1

Cuscino sedia

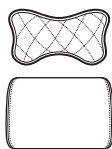

C x1

Cuscino cervicale /
testa e lombare

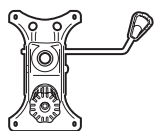

D x1

Base di controllo sedia



E x2

Copricerniere schienale
sedia



F x2

Tappi in gomma
copricerniere



G x1

Sollevamento a gas

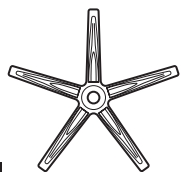

H x1

Base sedia

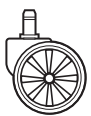

I x5

Ruote sedia



J x1

Chiave cacciavite a
brugola M8 / Phillips



K x2

Viti copricerniere



L x2

Viti di montaggio
(fornite come extra)

Nota: I fissaggi per le viti sono stati preinstallati di fabbrica nei punti di montaggio per garantire il corretto inserimento e funzionamento durante l'assemblaggio.

ISTRUZIONI DI MONTAGGIO T3 RUSH

AVVERTENZA: Questo pezzo di arredamento contiene piccole parti che presentano un pericolo di soffocamento per i bambini con un'età inferiore ai 3 anni. Queste parti sono intese esclusivamente per il montaggio da parte di una persona adulta e dovrebbero essere sempre fissate alla sedia. Qualsiasi parte non utilizzata dovrebbe essere conservata o smaltita in modo adeguato.

1. Inserisci le ruote nella base della sedia premendo il perno fermamente all'interno degli appositi fori nella parte inferiore della base.

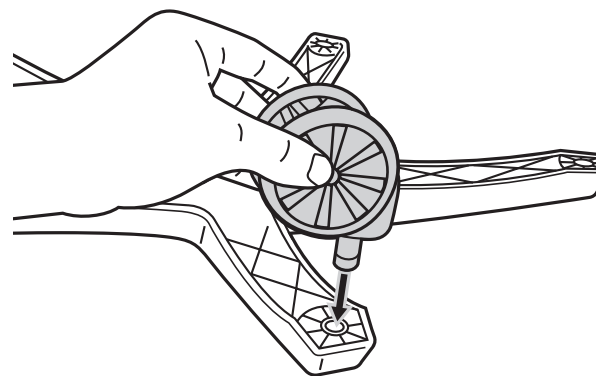

2. Installa il dispositivo di sollevamento a gas e la corrispondente copertura nella parte superiore della base della sedia collocando l'estremità più larga all'interno del foro al centro della base della sedia.

Colloca la copertura sul dispositivo di sollevamento a gas con l'apertura più grande rivolta verso il basso.

Rimuovi la copertura protettiva dalla parte superiore del dispositivo di sollevamento a gas.

AVVERTENZA: Il meccanismo che consente di regolare l'altezza della sedia non funzionerà se la copertura rossa non viene rimossa dal dispositivo di sollevamento a gas.

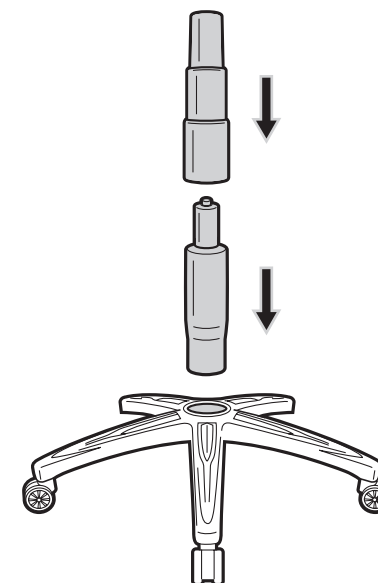

ISTRUZIONI DI MONTAGGIO T3 RUSH

3. Una volta completato l'assemblaggio della base della sedia, mettila da parte.

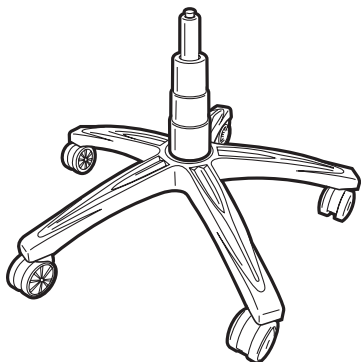

4. Montaggio del sedile della sedia.

Rimuovi le quattro viti dal cuscino della sedia usando la chiave a brugola M8 fornita.

Utilizzando le quattro viti della parte inferiore del cuscino della sedia, fissa la base di controllo al cuscino della sedia.

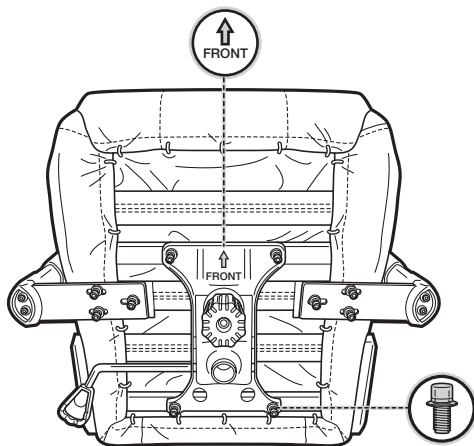
**ISTRUZIONI DI MONTAGGIO T3 RUSH**

5. Montaggio dello schienale al sedile della sedia.

Rimuovi le quattro viti dallo schienale della sedia usando la chiave a brugola M8 in dotazione.

SUGGERIMENTO: Inizia con la parte destra della sedia con il meccanismo di reclinazione. È molto più semplice iniziare da questo lato, poiché dispone di un punto di montaggio fisso. Non avvitare completamente le viti fino a quando non vengono fissati entrambi i lati (tutti e quattro i bulloni) allo schienale della sedia.

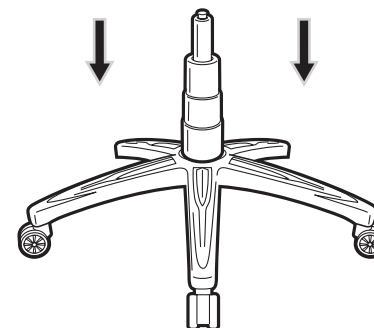
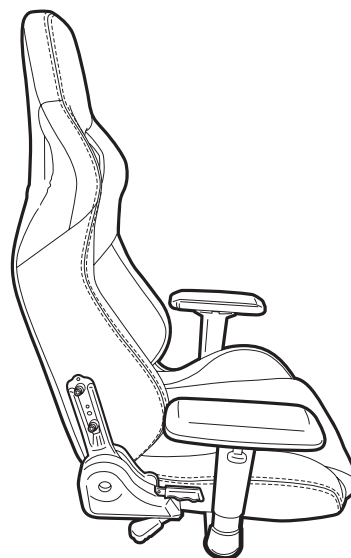
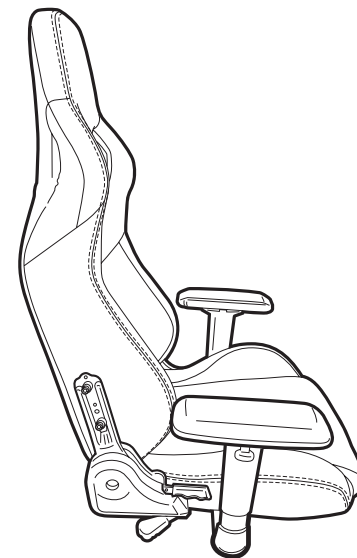

6. Usa le viti dello schienale della sedia per fissare il cuscino allo schienale della sedia. Colloca il sedile sulla base inserendo il cilindro del dispositivo di sollevamento a gas nel foro centrale posto sulla base di controllo della sedia.

Prima di usare la sedia, assicurati di collocare le parti della sedia premendole fermamente nella posizione corretta.

ISTRUZIONI DI MONTAGGIO T3 RUSH

7. Fissa i copricerniere sui supporti delle cerniere con le viti usando la chiave Phillips all'estremità opposta della chiave a brugola. Una volta fissati i copricerniere, inserisci i tappi in gomma.

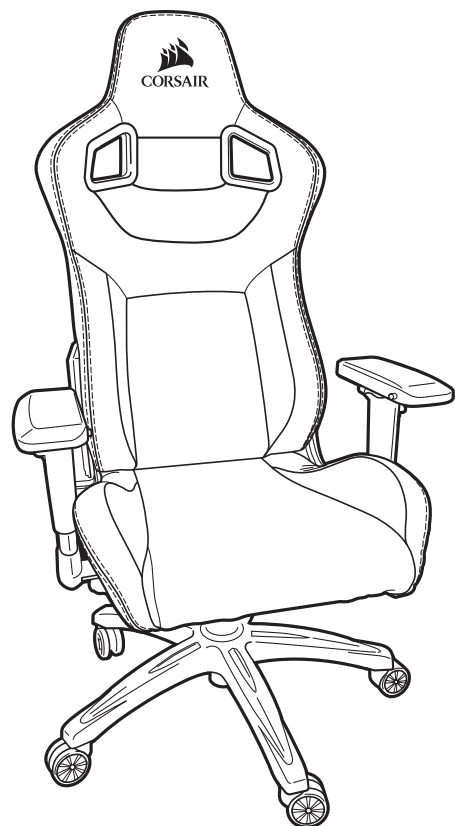
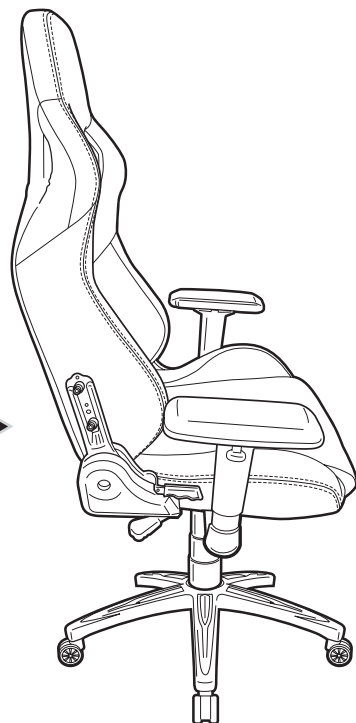
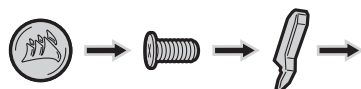

8. Congratulazioni per l'assemblaggio della tua nuova sedia gaming T3 RUSH. Buon divertimento!

CARATTERISTICHE AGGIUNTIVE

1. Fissaggio del cuscino cervicale.

Il cuscino cervicale dispone di un sistema di fissaggio a scatto che consente di fissarlo in due modi differenti. Puoi far scorrere l'elastico sulla parte superiore del poggiatesta per collocare il cuscino più in alto, oppure fissare il cuscino mediante i fori nella zona cervicale per collocarlo più in basso.

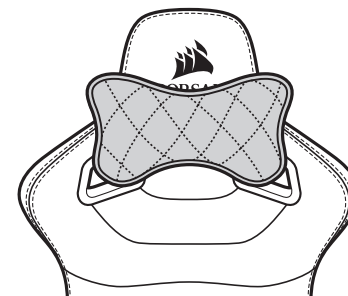

2. Colloca il cuscino lombare sullo schienale per un supporto aggiuntivo per la schiena.

MANUALE UTENTE

AVVERTENZA: L'utilizzo improprio della sedia può provocare danni alla sedia o causare lesioni personali. Non utilizzare la sedia in modo incorretto.

1. Blocco inclinazione / leva di regolazione altezza.

Spingi la leva verso il centro della sedia per attivare il blocco inclinazione. Spingilo in direzione contraria alla sedia per disattivarlo.

Per abbassare l'altezza della sedia, tira la leva in alto mentre sei seduto. Per aumentarla, tira la leva in alto con la sedia vuota.

2. Leva di reclinazione.

Tira questa leva verso l'alto per reclinare la sedia in avanti o indietro.

AVVERTENZA: Non applicare pressione sullo schienale della sedia prima di tirare la leva di reclinazione. Il cambiamento improvviso di peso potrebbe rendere la sedia instabile, provocando possibili danni alla sedia e/o causando lesioni personali.

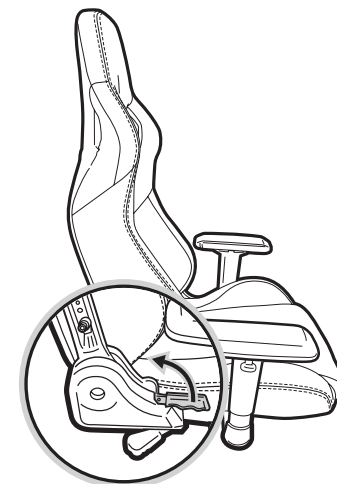

MANUALE UTENTE

3. Braccioli 4D

- A. Pulsante di scorrimento in avanti / indietro
- B. Pulsante dentro / fuori
- C. Linguetta di regolazione altezza
- D. Rotazione

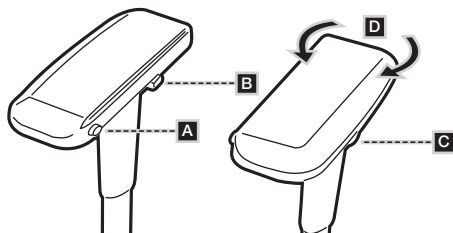

4. Manopola tensione inclinazione

Ruota questa manopola per aumentare (+) o ridurre (-) la tensione dell'inclinazione.

SUGGERIMENTO: Se la sedia si inclina facilmente, si consiglia di aumentare la tensione. Diversamente, riduci la tensione se risulta difficile reclinare indietro la sedia.

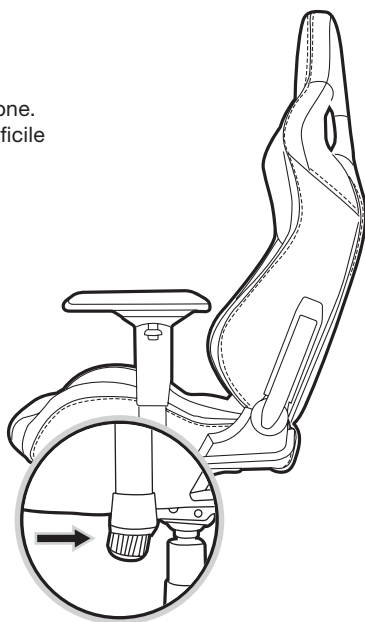
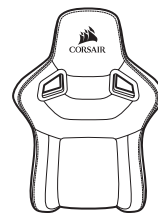
**CONTENIDO DE LA CAJA DE LA T3 RUSH**

A x1
Respaldo

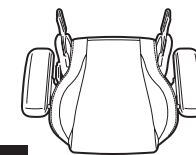

B x1
Cojín

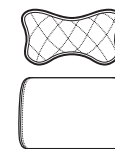

C x1
Almohadón lumbar y para cuello

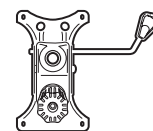

D x1
Base de control de la silla



E x2
Cubiertas para las bisagras del respaldo



F x2
Tapones de goma para las bisagras



G x1
Muelle de gas

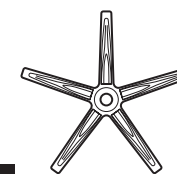

H x1
Base de silla



I x5
Ruedas



J x1
Destornillador Allen M8 / Phillips



K x2
Tornillos de cierre para las bisagras



L x2
Tornillos de montaje (proporcionados como adicionales)

Nota: La tornillería viene preinstalada de fábrica en las ubicaciones de montaje para garantizar un ajuste y uso correctos durante el montaje.

INSTRUCCIONES DE MONTAJE DE LA T3 RUSH

ADVERTENCIA: Esta silla incluye piezas pequeñas que representan un riesgo de asfixia para niños menores de 3 años. Estas piezas solo deben ser manipuladas por adultos y estar colocadas en la silla de forma permanente. Las piezas que no se utilicen deben almacenarse o desecharse de forma adecuada.

1. Para insertar las ruedas en la base de la silla, presione el perno con firmeza en los orificios que se encuentran en la parte inferior de la base.

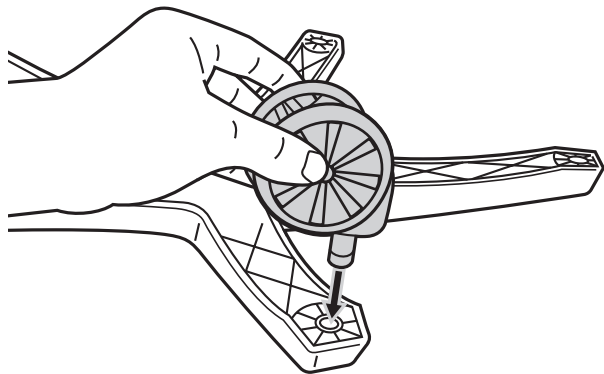

2. Para instalar el muelle de gas y las cubiertas correspondientes en la parte superior de la base de la silla, coloque el extremo más grande en el orificio del centro de la base.

Coloque la cubierta sobre el muelle de gas con la abertura más grande hacia abajo.

Quite la cubierta protectora roja de la parte superior del muelle de gas.

ADVERTENCIA: El ajuste de altura de la silla no funcionará si no se quita la tapa protectora roja del muelle de gas.

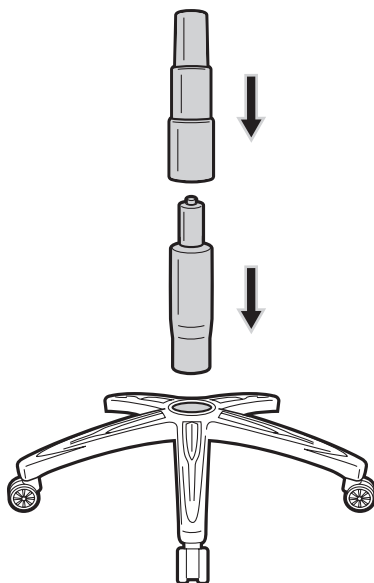

INSTRUCCIONES DE MONTAJE DE LA T3 RUSH

3. Cuando termine de armar la base, déjela a un lado.

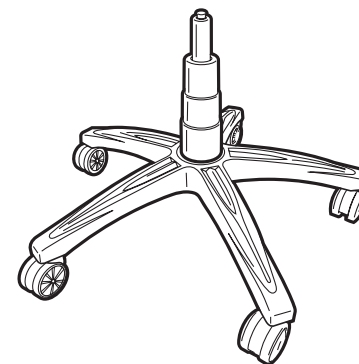

4. Montaje del asiento.

Quite los cuatro tornillos de la parte inferior del cojín de la silla con la llave Allen M8 (se incluye).

Ensamble la base de control con el cojín del asiento utilizando los cuatro tornillos de la parte inferior del cojín.

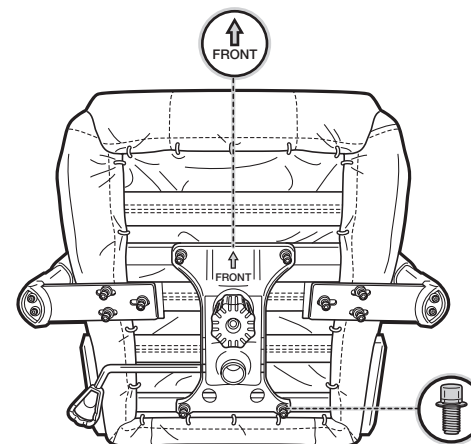

INSTRUCCIONES DE MONTAJE DE LA T3 RUSH

5. Montaje del respaldo con el asiento.

Quite los tornillos del respaldo con la llave Allen M8 (se incluye).

SUGERENCIA: Comience con el lado derecho de la silla, donde se encuentra el mecanismo de inclinación. Es más fácil de este lado porque el punto de montaje se encuentra fijo. Antes de ajustar los tornillos por completo, coloque ambos lados (con los cuatro pernos) en el respaldo.

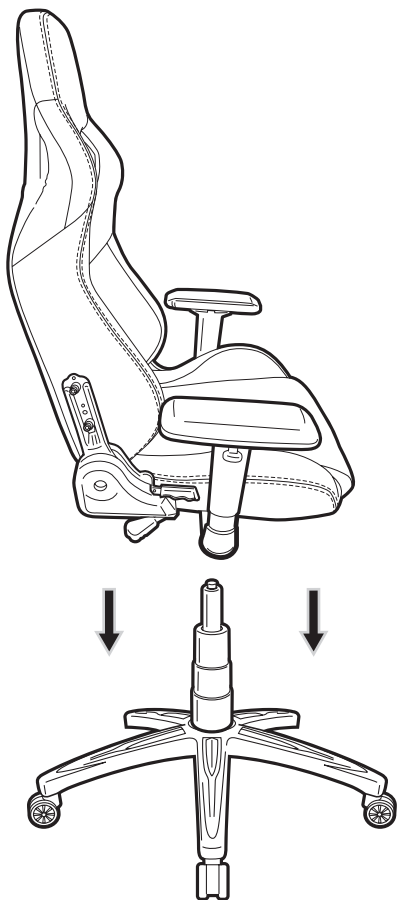
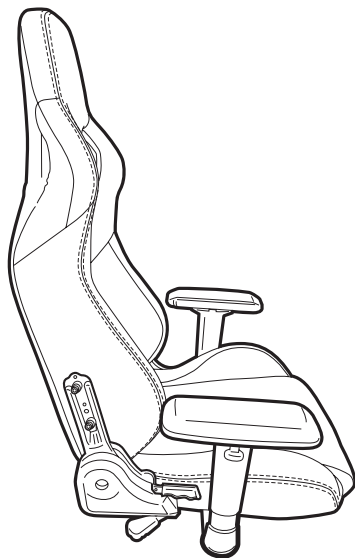

6. Use los tornillos que sacó del respaldo para sujetar el cojín con el respaldo. Para colocar el asiento en la base, inserte el cilindro del muelle de gas en el orificio central de la base de control.

Antes de usar la silla, asegúrese de presionar el asiento hasta que quede bien sujeto en la posición correcta.

INSTRUCCIONES DE MONTAJE DE LA T3 RUSH

7. Para colocar las cubiertas de las bisagras en los soportes de las bisagras, ajuste los tornillos con el cabezal Phillips en el extremo de la llave Allen. Una vez fijadas las cubiertas de las bisagras, inserte los tapones de goma.

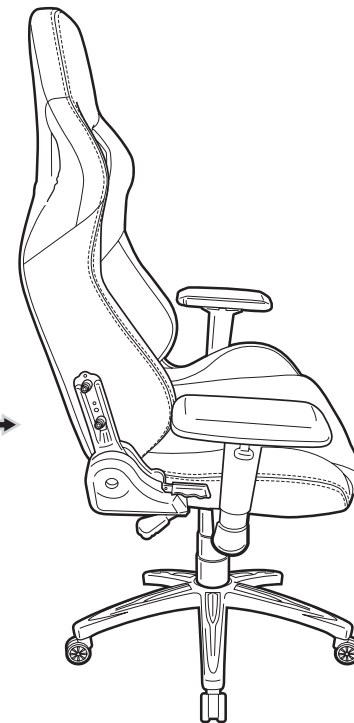

8. ¡Felicitaciones! Ha armado su nueva silla para juegos T3 RUSH. ¡Disfrútela!

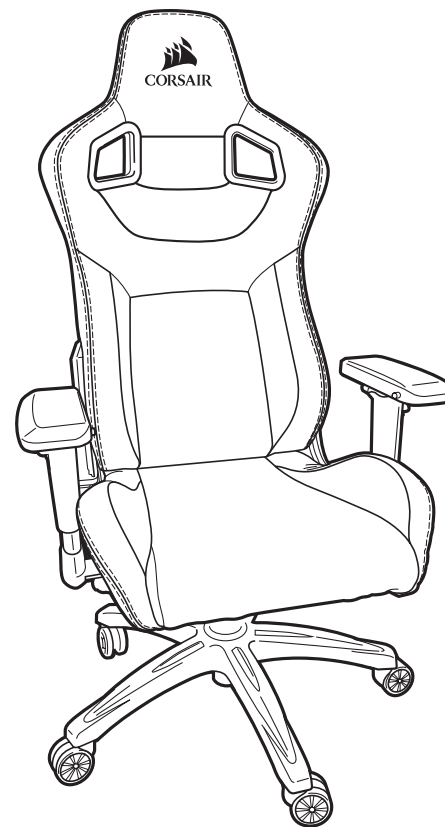

CARACTERÍSTICAS ADICIONALES

1. Coloque el almohadón para cuello.

El almohadón para cuello tiene una sujeción práctica que permite colocarlo de dos maneras diferentes. Para colocarlo en una posición elevada, deslícelo por la parte superior del reposacabezas. Para utilizarlo en una posición más baja, sujételo mediante los orificios que se encuentran a la altura del cuello.

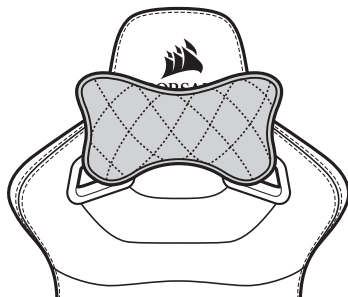

2. Para mejorar el soporte, coloque el almohadón lumbar en el respaldo.

MANUAL DEL USUARIO

ADVERTENCIA: Si utiliza la silla de manera inadecuada, esta podría sufrir daños o provocar lesiones. Utilícela conforma a su diseño.

1. Palanca de ajuste de altura y bloqueo de inclinación.

Presione la palanca hacia el centro de la silla para bloquear la inclinación. Para desbloquearla, tire de la palanca.

Para bajar la altura de la silla, tire la palanca hacia arriba mientras aplica peso sobre la silla. Para incrementar la altura, tire la palanca hacia arriba, pero sin aplicar peso.

2. Palanca de reclinación.

Tire la palanca hacia arriba para reclinar el respaldo hacia adelante o atrás.

ADVERTENCIA: No aplique presión en el respaldo antes de tirar de la palanca de reclinación. El cambio repentino de peso puede hacer perder la estabilidad de la silla y, en consecuencia, esta podría sufrir daños o provocar lesiones.

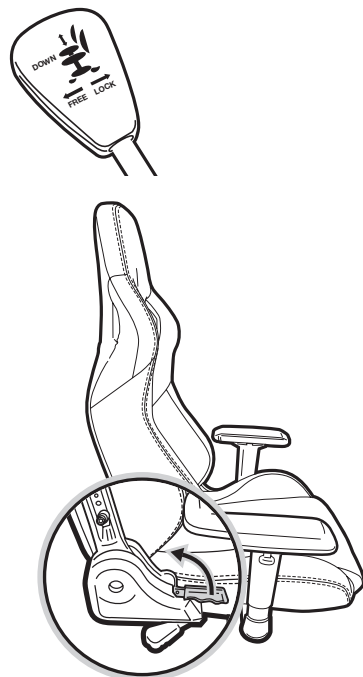

MANUAL DEL USUARIO

3. Reposabrazos con desplazamiento en 4 direcciones

- A. Botón de deslizamiento hacia adelante y atrás
- B. Botón de deslizamiento hacia adentro y afuera
- C. Pestaña de ajuste de altura
- D. Pivote

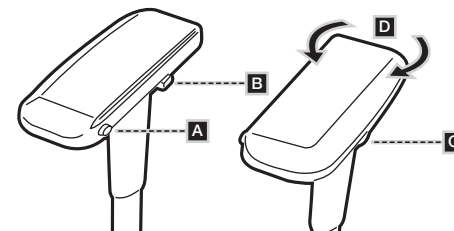

4. Perilla de tensión de la inclinación

Gire esta perilla para aumentar (+) o disminuir (-) la tensión de la inclinación.

SUGERENCIA: Si la silla se inclina con facilidad, incremente la tensión. De lo contrario, disminúyala si le cuesta reclinarsse.

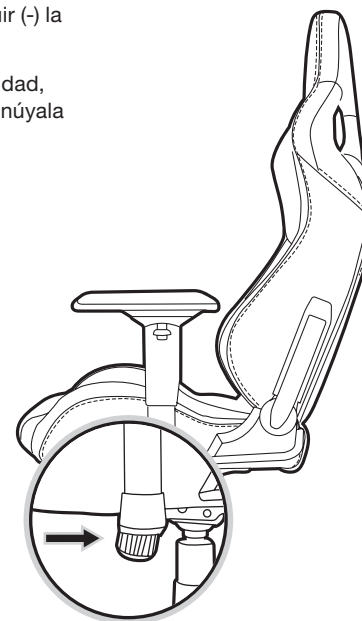

CONTEÚDO DA EMBALAGEM DA T3 RUSH

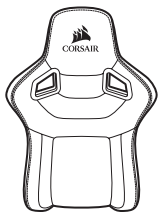

A x1

Encosto do assento

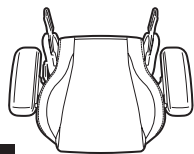

B x1

Almofada do assento

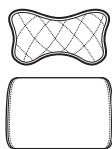

C x1

Almofada para pescoço /
cabeça e lombar

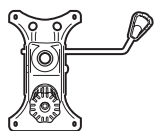

D x1

Base de controle
do assento



E x2

Revestimentos de
dobradiças do encosto



F x2

Plugues de borracha
para revestimento da
dobradiça



G x1

Regulação a gás

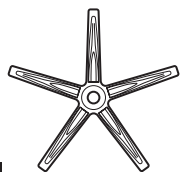

H x1

Base da cadeira

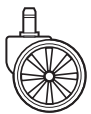

I x5

Rodas da cadeira



J x1

Chave de fenda Phillips /
Allen M8



K x2

Parafusos do
revestimento da
dobradiça



L x2

Parafusos de montagem
(fornecidos como
adicionais)

Observação: Os parafusos são pré-instalados de fábrica nos locais de montagem para garantir um encaixe e funcionamento adequados durante a montagem.

INSTRUÇÕES DE MONTAGEM DA T3 RUSH

AVISO: Este móvel contém peças pequenas que apresentam perigo de asfixia para crianças com menos de 3 anos de idade. Essas peças devem ser manuseadas somente por adultos e devem estar afixadas permanentemente no móvel. Qualquer peça não utilizada deve ser armazenada ou descartada de forma adequada.

1. Insira as rodas da cadeira na base da cadeira, pressionando o pino com firmeza nos orifícios da parte inferior da base.

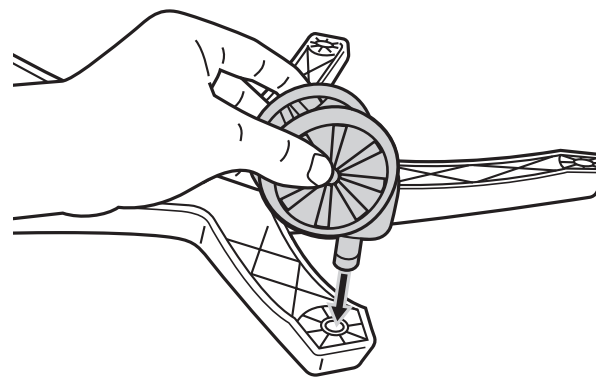

2. Instale a regulação a gás e o revestimento da regulação a gás na parte superior da base da cadeira, posicionando a extremidade maior no orifício do centro da base da cadeira.

Posicione o revestimento da regulação a gás sobre a regulação a gás com a abertura maior virada para baixo.

Remova a tampa protetora vermelha da parte superior da regulação a gás.

AVISO: O ajuste da altura do assento não irá funcionar se a tampa protetora vermelha não for removida da regulação a gás.

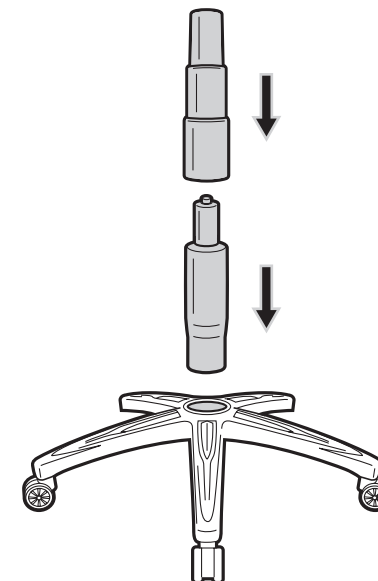

INSTRUÇÕES DE MONTAGEM DA T3 RUSH

3. Reserve a montagem da base da cadeira finalizada para prosseguir depois.

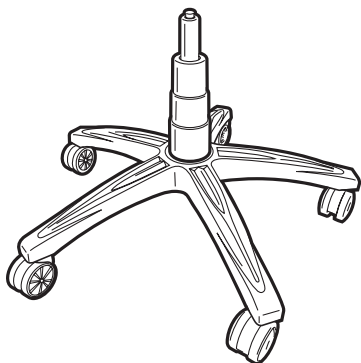

4. Montagem do assento da cadeira.

Remova os quatro parafusos da parte inferior da almofada do assento usando a chave Allen M8 fornecida.

Usando os quatro parafusos da parte inferior da almofada do assento, afixe a base de controle do assento na almofada do assento.

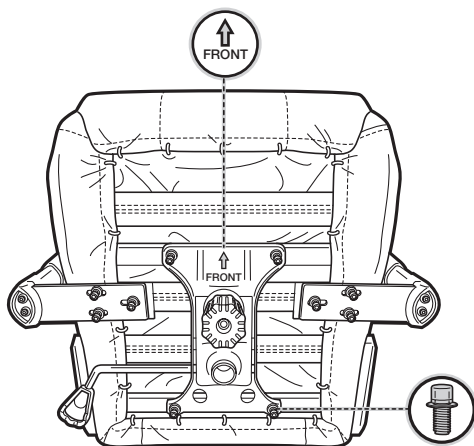

INSTRUÇÕES DE MONTAGEM DA T3 RUSH

5. Montagem do encosto da cadeira

Remova os parafusos do encosto do assento usando a chave Allen M8 fornecida.

DICA: Comece pelo lado direito da cadeira com o mecanismo de reclinção. É muito mais fácil começar por esse lado, pois o ponto de montagem já está afixado. Não aperte os parafusos completamente até que você tenha ambos os lados (todos os quatro parafusos) iniciados no encosto do assento.

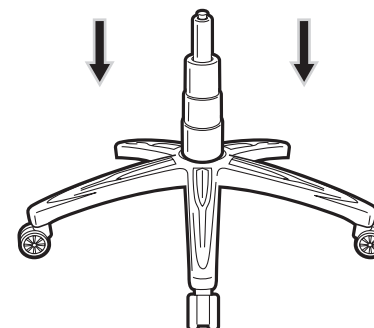
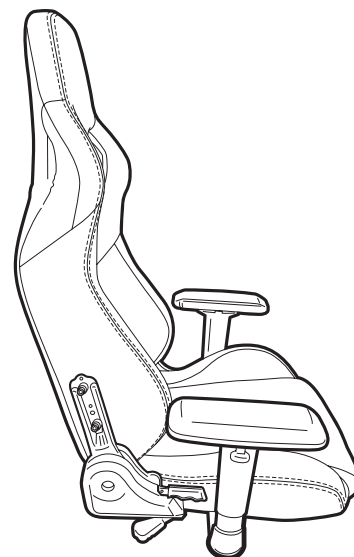
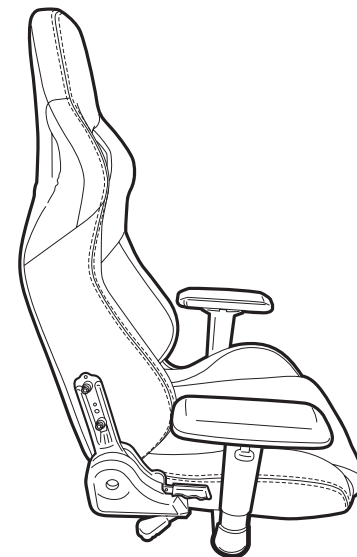

6. Use os parafusos retirados do encosto do assento para unir a almofada do assento com o encosto do assento. Coloque a montagem do assento sobre a montagem da base da cadeira, inserindo o cilindro da regulação a gás no orifício central da base de controle do assento.

Certifique-se de que a montagem do assento está presa com firmeza no lugar antes de usar a cadeira.

INSTRUÇÕES DE MONTAGEM DA T3 RUSH

7. Afixe os revestimentos das dobradiças nos suportes das dobradiças com os parafusos usando a chave Phillips na extremidade da chave Allen. Insira os plugues de borracha após prender os revestimentos das dobradiças.

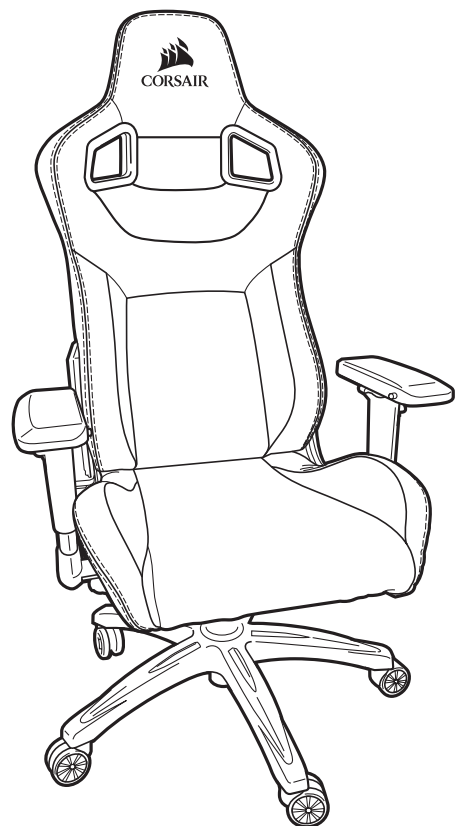
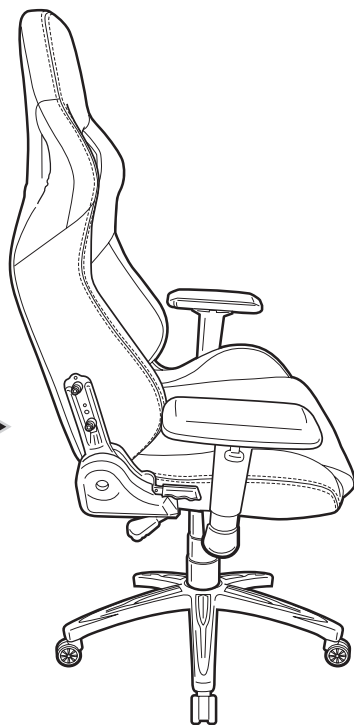
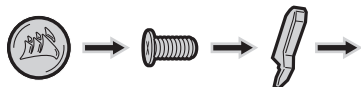

8. Parabéns pela montagem da sua nova cadeira gamer T3 RUSH. Aproveite!

RECURSOS ADICIONAIS

1. Afixe a almofada para pescoço

A almofada para pescoço tem um acessório de fixação que permite que a almofada seja instalada de duas formas diferentes. Você pode deslizar a faixa sobre a parte superior do apoio de cabeça para um posicionamento mais alto da almofada ou afixar a almofada usando os orifícios na área do pescoço para um posicionamento mais baixo da almofada.

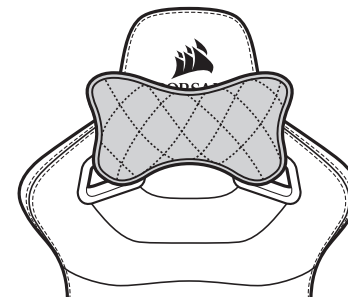

2. Coloque a almofada lombar no apoio das costas para obter um suporte adicional nas costas.

MANUAL DO USUÁRIO

AVISO: O uso indevido desta cadeira pode danificá-la ou resultar em danos pessoais. Use esta cadeira de forma não abusiva.

1. Trava de inclinação / Alavanca de ajuste de altura

Empurre a alavanca em direção ao centro da cadeira para acionar a trava de inclinação. Puxe-a na direção contrária da cadeira para desativar a trava de inclinação.

Para reduzir a altura da cadeira, puxe a alavanca para cima enquanto aplica peso sobre a cadeira. Para aumentar a altura, puxe a alavanca para cima enquanto a cadeira estiver vazia.



2. Alavanca de reclinção

Puxe esta alavanca para reclinar o encosto do assento para frente ou para trás.

AVISO: Não aplique pressão ao encosto do assento antes de puxar a alavanca de reclinção. A mudança súbita de peso pode fazer com que a cadeira fique instável, o que pode danificar a cadeira e/ou provocar danos pessoais.

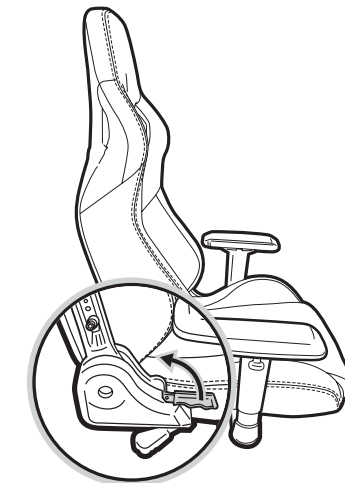

MANUAL DO USUÁRIO

3. Apoio de braço 4D

- A. Botão deslizante para frente / para trás
- B. Botão dentro/fora
- C. Aba de ajuste de altura
- D. Suporte giratório

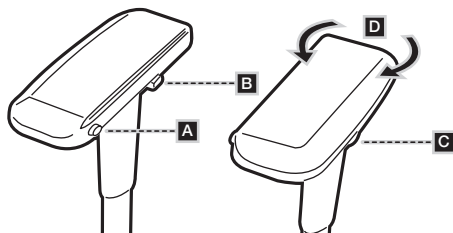

4. Botão de tensão de inclinação

Gire este botão para aumentar (+) ou diminuir (-) a tensão da inclinação.

DICA: Se a cadeira inclinar-se com facilidade, você pode aumentar a tensão. Por outro lado, diminua a tensão se você achar muito difícil se reclinar enquanto estiver sentado(a) na cadeira.

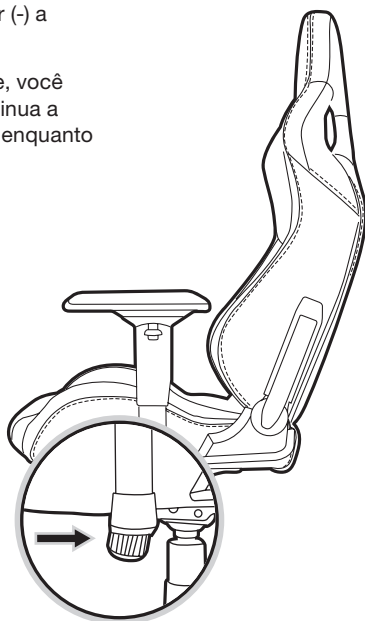

ZAWARTOŚĆ OPAKOWANIA T3 RUSH

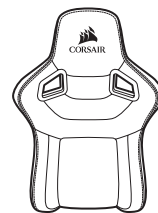

A x1

Oparcie fotela

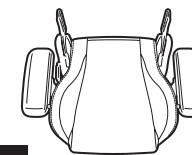

B x1

Siedzisko

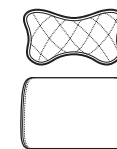

C x1

Poduszka pod szyję, głowę, odcinek lędźwiowy

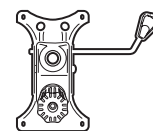

D x1

Podstawa do regulacji siedziska



E x2

Ośony zawiasu oparcia



F x2

Gumowe zatyczki osłony zawiasu



G x1

Podnośnik pneumatyczny

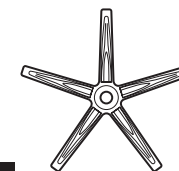

H x1

Podstawa fotela



I x5

Kółka fotela



J x1

Klucz imbusowo-krzyżakowy



K x2

Śruby osłony zawiasu



L x2

Śruby montażowe (dodatkowo)

Uwaga: Śruby zostały wstępnie zamocowane fabrycznie w odpowiednich miejscach, aby zapewnić ich odpowiednie dopasowanie i funkcjonalność podczas montażu.

INSTRUKCJA MONTAŻU FOTEŁA T3 RUSH

OSTRZEŻENIE: Ten fotel zawiera drobne części, które stwarzają zagrożenie zadławieniem u dzieci w wieku poniżej 3 lat. Części te są przeznaczone do montażu wyłącznie przez osoby dorosłe i powinny być stale przymocowane do fotela. Wszelkie nieużywane części powinny zostać schowane lub odpowiednio usunięte.

1. Wsuń kółka fotela do podstawy fotela, dociskając mocno kołek w otworach na spodzie podstawy.

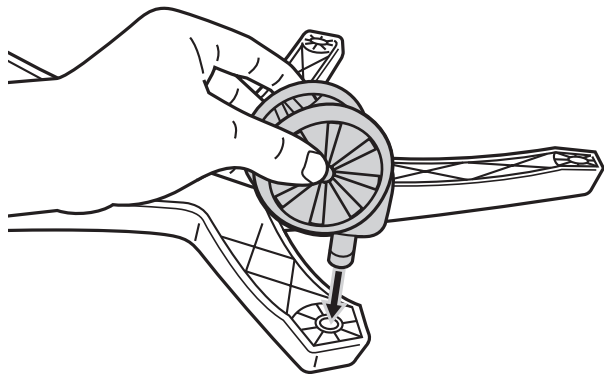

2. Zamocuj podnośnik pneumatyczny i osłonę podnośnika w górnej części podstawy fotela, umieszczając większy koniec w otworze pośrodku podstawy fotela.

Nałóż osłonę podnośnika pneumatycznego na podnośnik pneumatyczny większym otworem do dołu.

Zdejmij czerwoną osłonę ochronną z górnej części podnośnika pneumatycznego.

OSTRZEŻENIE: Jeżeli czerwona osłona ochronna nie zostanie zdjęta z podnośnika pneumatycznego, regulacja wysokości siedziska nie będzie działać.

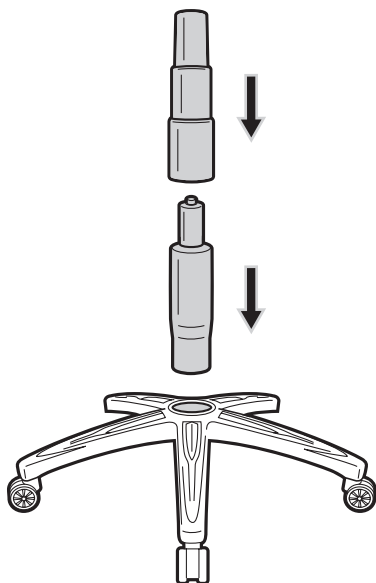
**INSTRUKCJA MONTAŻU FOTEŁA T3 RUSH**

3. Odłóż zmontowaną podstawę na bok.

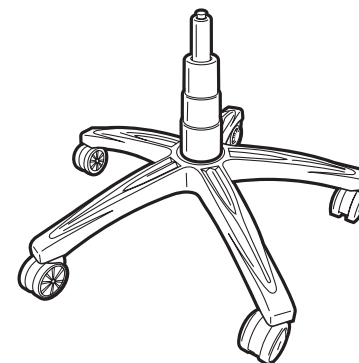

4. Montaż siedziska fotela.

Dodanym w komplecie kluczem imbusowym wykręć cztery śruby ze spodu siedziska.

Czterema śrubami wykręconymi ze spodu siedziska przymocuj siedzisko do podstawy do regulacji siedziska.

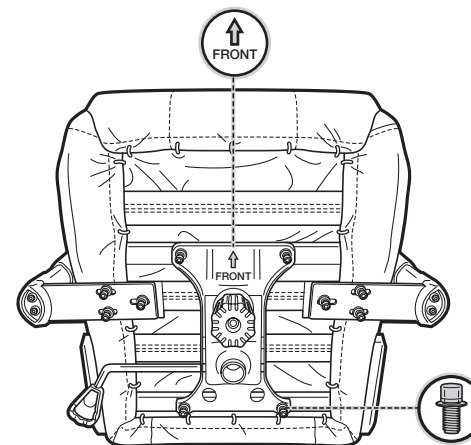

INSTRUKCJA MONTAŻU FOTEŁA T3 RUSH

5. Mocowanie oparcia do siedziska

Dodanym w komplecie kluczem imbusowym wykręć śruby z oparcia.

WSKAZÓWKA: Zaczynj od prawej strony fotela z mechanizmem odchylającym. Dużo łatwiej jest zacząć od tej strony, ponieważ punkt montażu jest zamocowany na miejscu. Nie dokręcaj całkowicie śrub, dopóki wszystkie cztery śruby nie zostaną osadzone w oparciu.

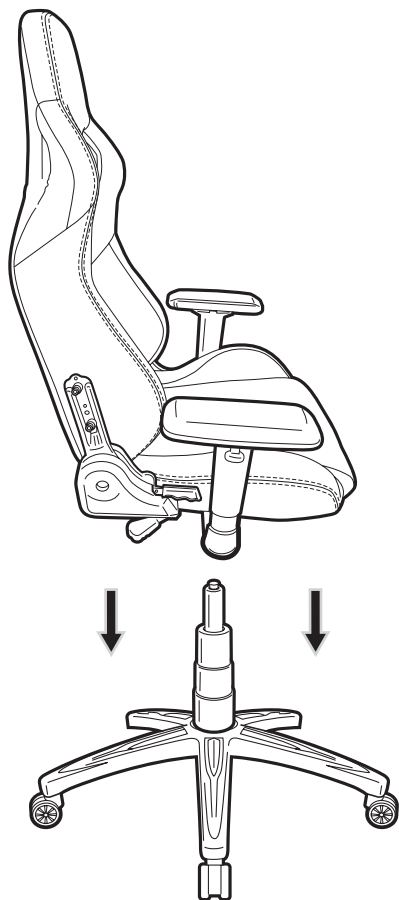
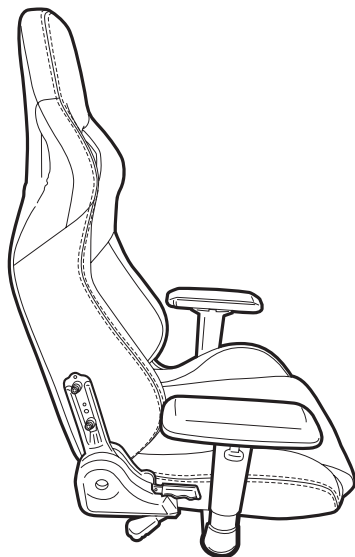

6. Śrubami wykręconymi z oparcia przymocuj siedzisko do oparcia. Umieść zespół siedziska na zespole podstawy fotela, wsuwając cylinder podnośnika pneumatycznego w otwór pośrodku podstawy do regulacji siedziska.

Przed użyciem fotela zespół siedziska musi być dobrze dociśnięty.

INSTRUKCJA MONTAŻU FOTEŁA T3 RUSH

7. Zamocuj osłony zawiasów na uchwytach zawiasów śrubami wkręcanymi końcówką krzyżakową klucza imbusowego. Po zamocowaniu osłon zawiasów włóż gumowe zatyczki.

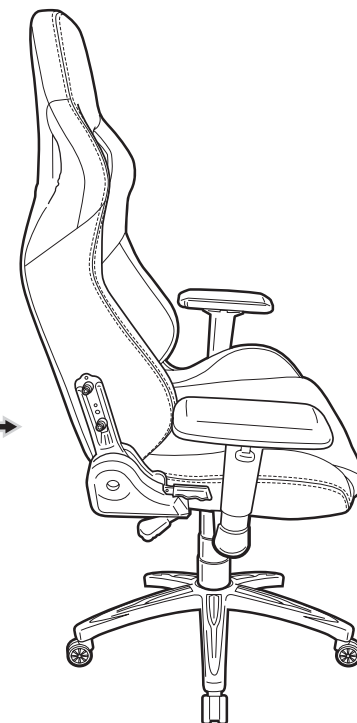
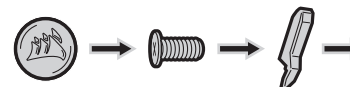

8. Gratulujemy zmontowania nowego fotela dla graczy T3 RUSH. Życzymy przyjemnego korzystania!

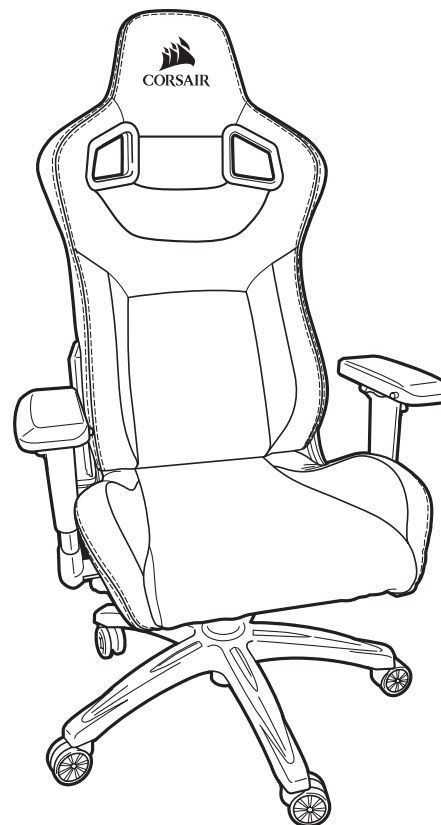

FUNKCJE DODATKOWE

1. Mocowanie poduszki pod szyję

Poduszka pod szyję ma zaczep umożliwiający mocowanie jej na dwa sposoby. Aby zamocować poduszkę wyżej, załóż pasek na górną część podglówka. Możesz też zamocować ją niżej przez otwory na poziomie szyi.

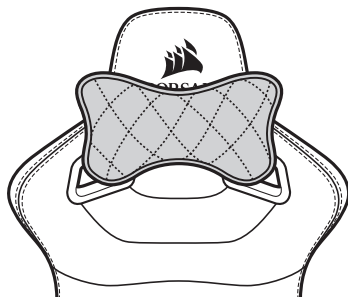

2. W celu dodatkowego podparcia pleców umieść na oparciu poduszkę pod odcinek lędźwiowy.

INSTRUKCJA OBSŁUGI

OSTRZEŻENIE: Niewłaściwa eksploatacja fotela może spowodować jego uszkodzenie lub obrażenia ciała. Prosimy o uważne obchodzenie się z fotelem.

1. Dźwignia blokady przechyłu / regulacji wysokości

Docisnij dźwignię ku środkowi fotela, aby uaktywnić blokadę przechyłu. Odciągnij ją od fotela, aby odblokować przechył fotela.

Aby obniżyć fotel, pociągnij dźwignię do góry, dociżając jednocześnie fotel. Aby podnieść fotel, pociągnij dźwignię do góry, kiedy fotel jest pusty.

2. Blokada rozkładania

Pociągnij tę dźwignię do góry, aby rozłożyć oparcie do tyłu lub złożyć je do przodu.

OSTRZEŻENIE: Nie dociskaj oparcia przed pociągnięciem dźwigni rozkładania. Nagła zmiana obciążenia może zdestabilizować fotel, co może spowodować jego uszkodzenie, a także obrażenia ciała.

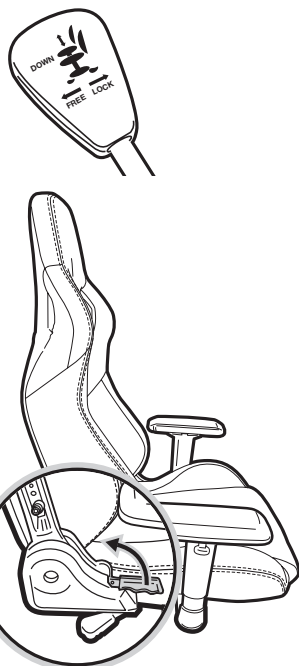

INSTRUKCJA OBSŁUGI

3. Podłokietnik 4D

- A. Przycisk przesuwania do przodu/do tyłu
- B. Przycisk do wewnątrz/na zewnątrz
- C. Wypustka do regulacji wysokości
- D. Obracanie

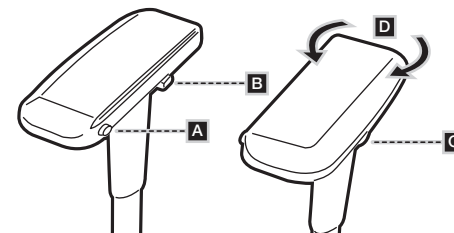

4. Regulator napięcia przechyłu

Przekręć regulator, aby zwiększyć (+) lub zmniejszyć (-) napięcie przechyłu.

WSKAZÓWKA: Jeżeli fotel przechyla się łatwo, warto zwiększyć napięcie. Jeżeli zbyt trudno jest się odchylić podczas siedzenia na fotelu, można zmniejszyć napięcie.

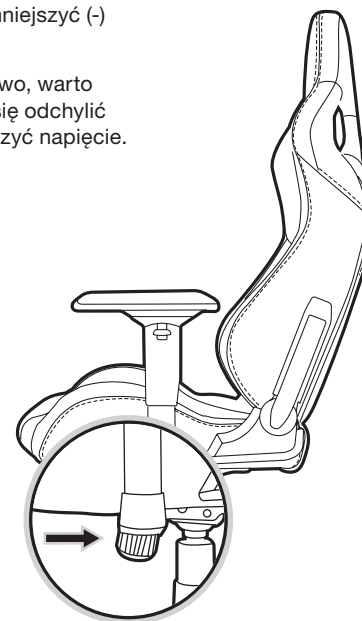

КОМПЛЕКТАЦИЯ T3 RUSH

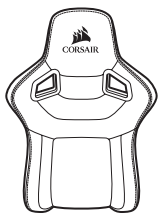

A x1

Спинка сиденья

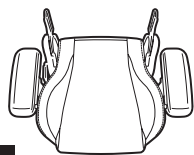

B x1

Подушка сиденья

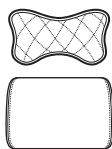

C x1

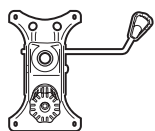
Подушка для шеи, головы
и поясницы

D x1

Основа с механизмом
регулировки сиденья

E x2

Накладки петель спинки
сиденья

F x2

Резиновые заглушки
накладки петель

G x1

Газлифт

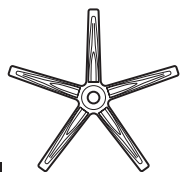

H x1

Основание кресла



I x5

Ролики для кресла



J x1

Шестигранный ключ
M8 / отвертка Phillips

K x2

Винты накладок петель



L x2

Крепежные винты
(дополнительно)

Примечание. Винтовые крепежные приспособления устанавливаются на заводе в местах крепления для надлежащей подгонки и совмещения во время сборки.

ИНСТРУКЦИИ ПО СБОРКЕ T3 RUSH

ПРЕДУПРЕЖДЕНИЕ. Это изделие содержит мелкие детали, представляющие опасность удушья для детей младше 3-х лет. Эти детали предназначены только для сборки взрослыми и должны быть прочно зафиксированы на изделии. Все неиспользованные детали должны быть сохранены или утилизированы должным образом.

1. Вставьте ролики для кресла в основание кресла, вдавив стержень в отверстие в нижней части основания.

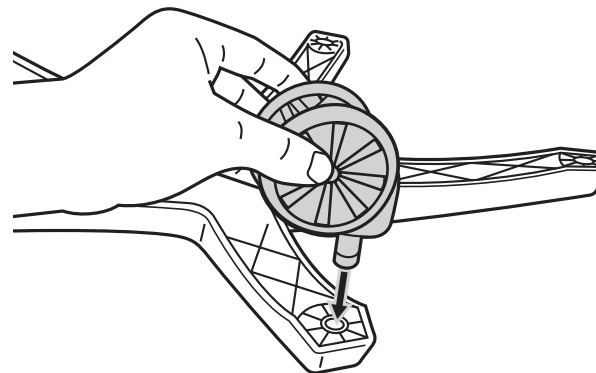

2. Установите газлифт и кожух газлифта в верхнюю часть основания кресла, вставив его концом с большим диаметром в отверстие в центре основания кресла.

Установите кожух газлифта на газлифт таким образом, чтобы конец с большим диаметром находился внизу.

Снимите защитную крышку красного цвета с верхней части газлифта.

ПРЕДУПРЕЖДЕНИЕ. Механизм регулировки сиденья по высоте не будет работать, если с газлифта не снять защитную крышку красного цвета.

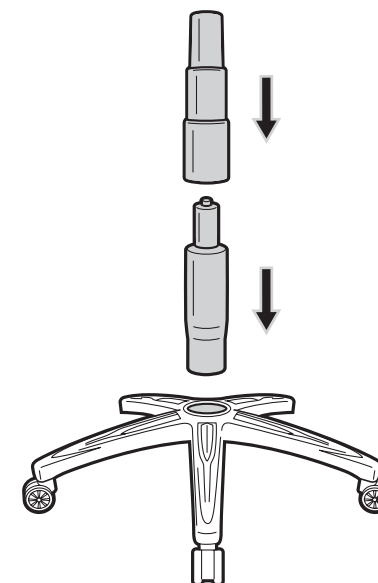

ИНСТРУКЦИИ ПО СБОРКЕ T3 RUSH

3. Отложите собранный блок основания кресла в сторону.

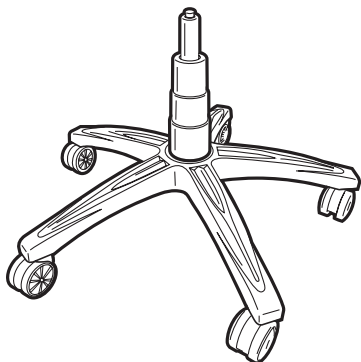

4. Сборка сиденья.

Удалите четыре винта из нижней части подушки сиденья шестигранным ключом M8 из комплекта.

Четырьмя винтами, извлеченными из нижней части подушки сиденья, прикрепите основание с механизмом регулировки к подушке кресла.

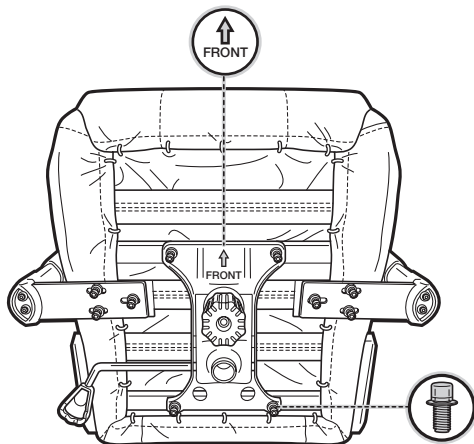

ИНСТРУКЦИИ ПО СБОРКЕ T3 RUSH

5. Установка спинки кресла на сиденье в сборе.

Удалите винты из спинки сиденья шестигранным ключом M8 из комплекта.

ПОДСКАЗКА. Начинайте с правой части кресла с механизмом наклона. С этой стороны гораздо проще начать сборку, поскольку точка крепления зафиксирована. Не затягивайте винты полностью, пока обе стороны (все четыре болта) не войдут в спинку сиденья.

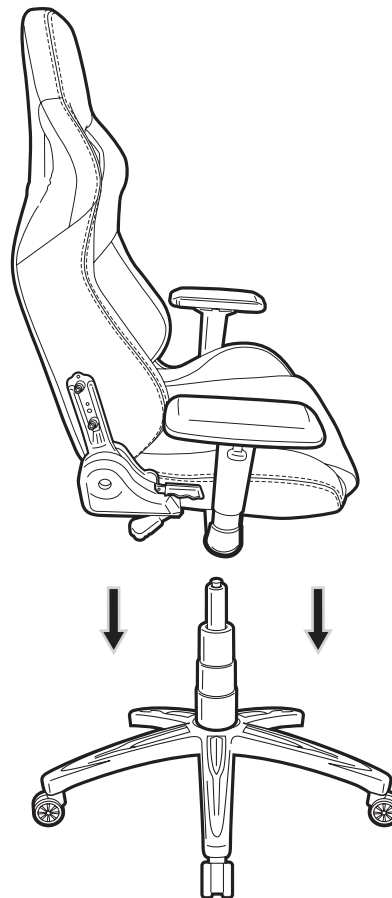
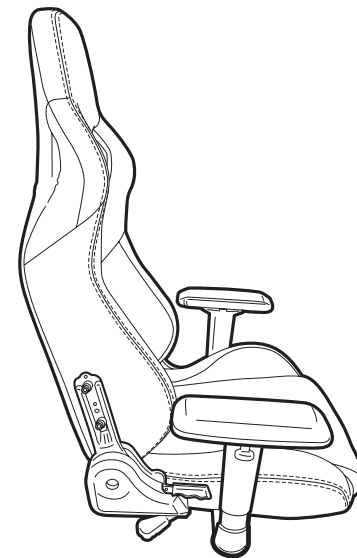

6. Прикрепите подушку сиденья к спинке сиденья винтами, извлеченными из спинки сиденья. Поместите блок сиденья на блок основания кресла, вставив цилиндр газлифта в центральное отверстие в основании сиденья с механизмом регулировки.

Перед началом эксплуатации кресла убедитесь в том, что блок сиденья надежно закреплен.

ИНСТРУКЦИИ ПО СБОРКЕ T3 RUSH

7. Прикрепите винтами накладки петель к кронштейнам петель, используя насадку Phillips на конце шестигранного ключа. После закрепления накладок петель установите резиновые заглушки.

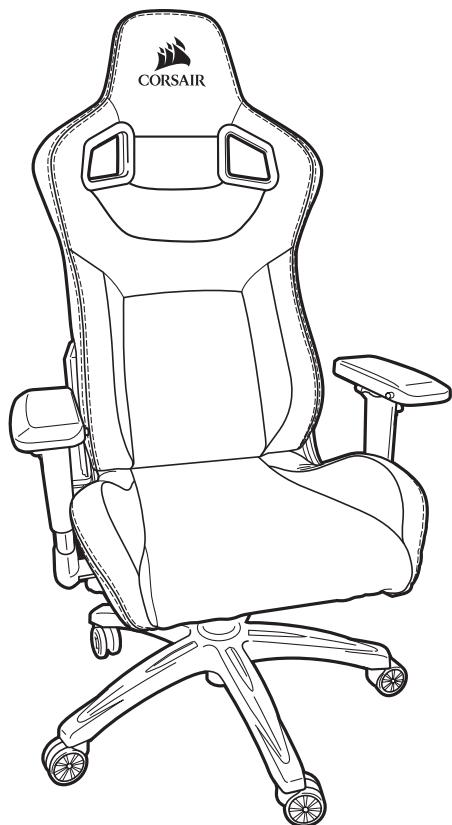
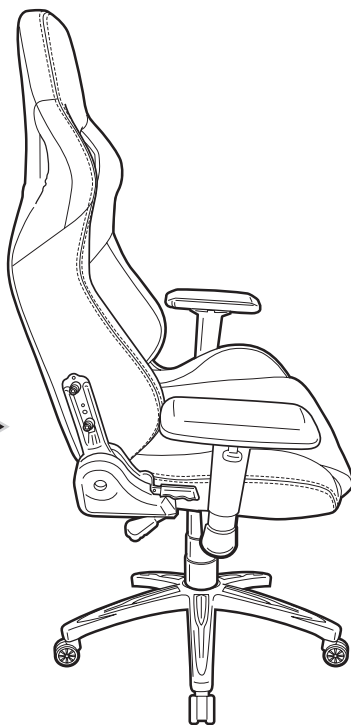
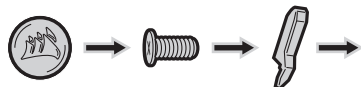

8. Поздравляем! Ваше игровое кресло T3 RUSH готово. Наслаждайтесь!

ДОПОЛНИТЕЛЬНЫЕ ФУНКЦИИ

1. Установка подушки для шеи.

Подушка для шеи оснащена креплением с защелкой, которое позволяет устанавливать подушку двумя разными способами. Разместите крепление на верхней части подголовника, чтобы расположить подушку выше, или закрепите подушку в отверстиях в части, на которую опирается шея, чтобы расположить подушку ниже.

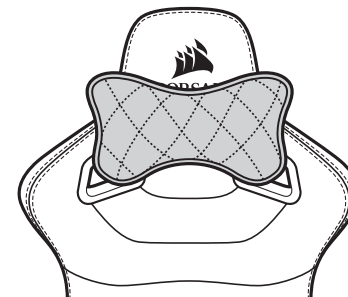

2. Поместите подушку для поясницы на спинку для дополнительной поддержки спины.

РУКОВОДСТВО ПОЛЬЗОВАТЕЛЯ

ПРЕДУПРЕЖДЕНИЕ. Ненадлежащее использование кресла может стать причиной повреждений кресла или травм. Пользуйтесь креслом аккуратно.

1. Рычаг фиксатора наклона и регулировки высоты

Нажмите рычаг по направлению к центру кресла, чтобы заблокировать фиксатор наклона. Потяните его от центра кресла, чтобы разблокировать фиксатор наклона.

Чтобы опустить кресло, потяните рычаг вверх, сидя в кресле. Чтобы поднять кресло, потяните рычаг вверх, встав с кресла.



2. Рычаг наклона

Чтобы наклонить спинку сиденья назад или вперед, потяните этот рычаг вверх.

ПРЕДУПРЕЖДЕНИЕ. Не облакачивайтесь на спинку сиденья во время переключения рычага наклона. Резкое изменение веса может привести к снижению устойчивости кресла, что может стать причиной повреждения кресла и (или) повлечь за собой несчастный случай.

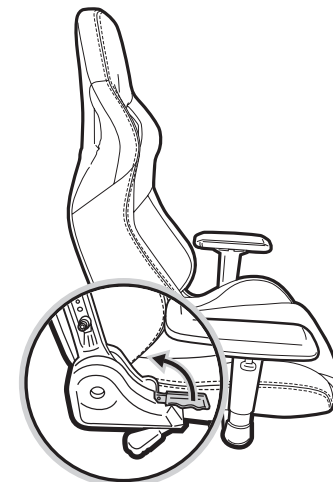

РУКОВОДСТВО ПОЛЬЗОВАТЕЛЯ

3. Подлокотники 4D

- A. кнопка сдвига вперед / назад
- B. кнопка изменения угла наклона
- C. язычок регулировки высоты
- D. шарнир

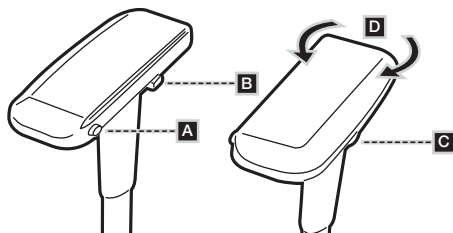

4. Ручка регулировки жесткости качания

Поверните эту ручку, чтобы увеличить (+) или уменьшить (-) степень жесткости качания.

ПОДСКАЗКА. Если спинка кресла качается свободно, можно увеличить степень жесткости качания. Также ее можно уменьшить, если во время отклонения назад спинка кресла поддается слишком туго.

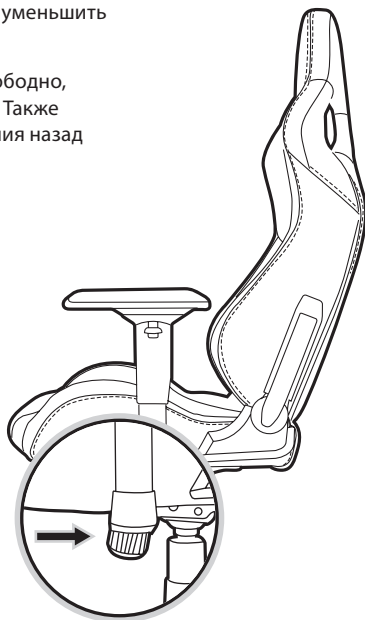

T3 RUSH 包含

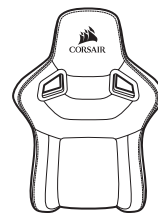

A x1

椅背

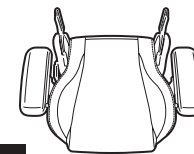

B x1

座垫

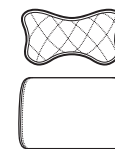

C x1

脖枕 / 头枕和腰靠

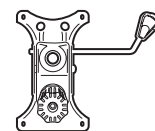

D x1

座椅控制座



E x2

椅背铰链盖



F x2

铰链盖橡胶塞

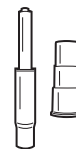

G x1

气举

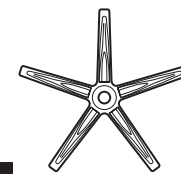

H x1

椅座



I x5

椅轮



J x1

M8 内六角 / 十字螺丝刀扳手



K x2

铰链盖螺丝

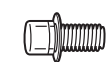

L x2

安装螺丝 (额外提供)

T3 RUSH 安装说明

警告: 此家具包含小部件, 有导致3岁以下儿童窒息的危险。这些部件仅供成人安装使用, 应该永久安装到椅子上。任何未使用的部件应该妥善保存或处置。

1. 将椅轮插入椅座, 把螺柱牢牢压入椅座底部孔中。

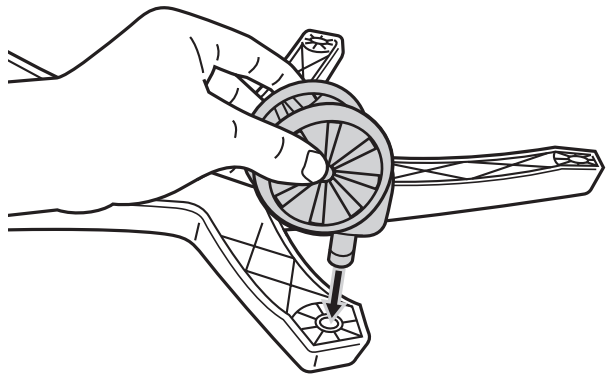

2. 将气举和气举护盖安装到椅座顶端, 较大的一端放入椅座中央的孔中。

将气举护盖罩住气举, 开口较大一边面朝下。

从气举顶端拆下红色保护盖。

警告: 如果未将红色保护盖从气举卸下, 座椅高度调整将无法使用。

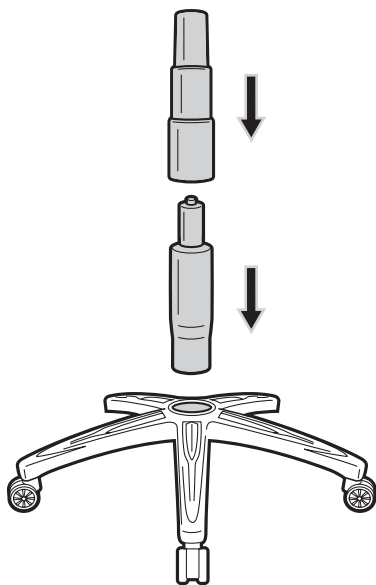

T3 RUSH 安装说明

3. 将完成组装的椅座组件放到一边。

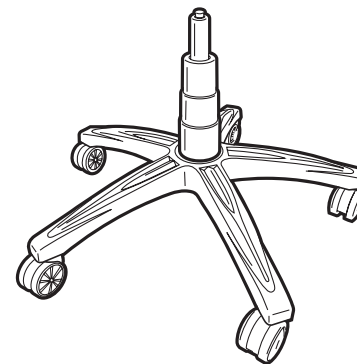

4. 座椅组装。

使用提供的M8内六角扳手将四个螺丝从座垫底部拆下。

使用座垫底部的四个螺丝将座椅控制座装到座垫上。

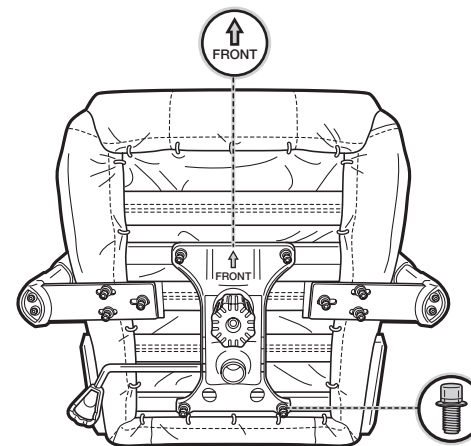

T3 RUSH 安装说明

5. 将椅背安装到座椅

使用提供的M8内六角扳手将螺丝从椅背上拆下。

提示：从椅子带倾斜机件的右侧开始。由这一侧开始会容易得多，因为安装点是固定的。在开始椅背两侧（全部四个螺栓）的安装前，不要将螺丝完全锁紧。

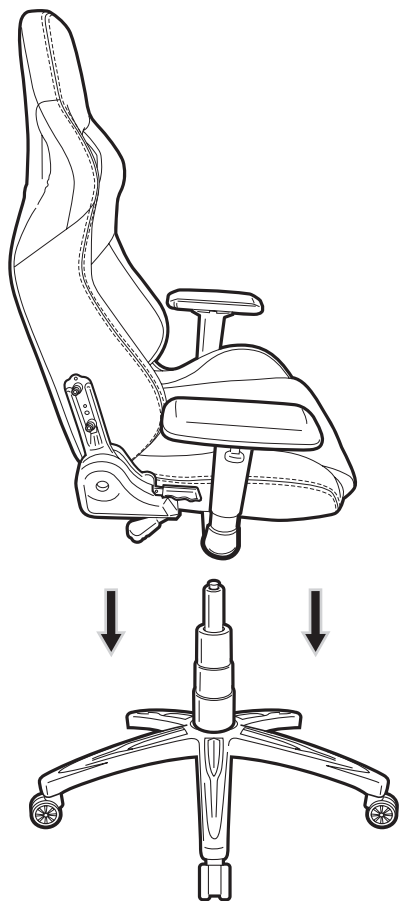
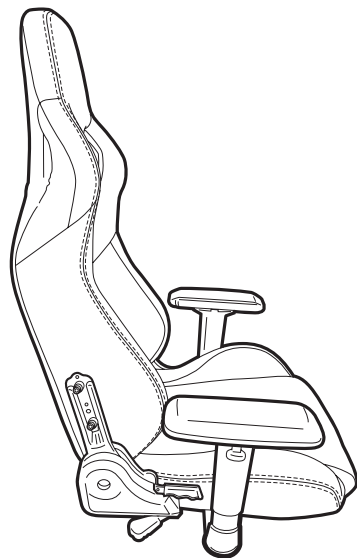

6. 使用从椅背取出的螺丝将座垫和椅背组装在一起。将气举缸插入座椅控制座的中央孔中，把座椅组件放到椅座组件上。

确保使用椅子之前座椅组件已牢牢地压入到位。

T3 RUSH 安装说明

7. 用内六角扳手末端的十字螺丝刀，将带螺丝的铰链盖安装到铰链支架上。铰链盖固定好后，插入橡胶塞。

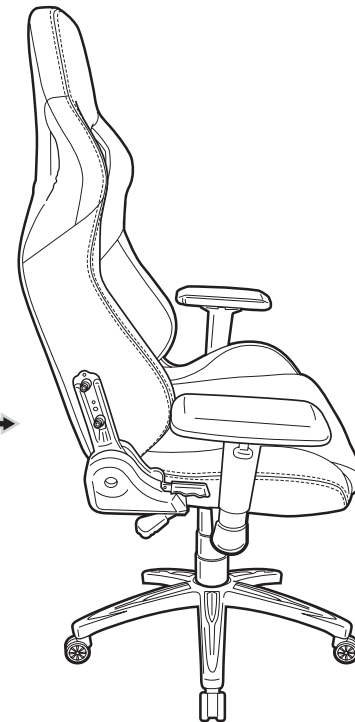

8. 恭喜，全新的T3 RUSH游戏椅安装成功。请尽情享受！

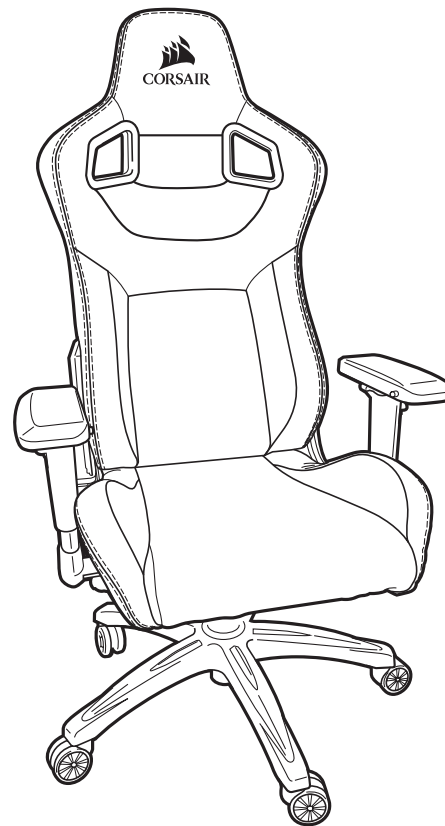

其他功能

1. 安装颈枕

颈枕具有卡扣式连接件，有两种不同的安装方式。您可将颈枕装在头枕上方，置于较高的位置，或者将枕头穿过颈部区域的孔，置于较低的位置。

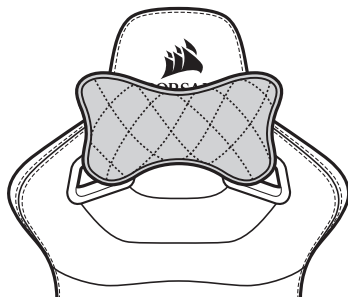

2. 将腰靠放置在靠背上，以提供额外的背部支撑。

用户手册

警告： 错误使用椅子可能导致椅子损坏，或导致人员受伤。请勿滥用椅子。

1. 倾斜锁 / 高度调节杆

将调节杆推向椅子中间，以锁定倾斜锁。远离椅子可解除倾斜锁。

要将椅子高度降低，将调节杆向上按，同时在椅子上施加重量。要提高高度，将调节杆向上按，同时不要向椅子施加重量。

2. 倾斜调节杆

向上拉倾斜调节杆，以便将椅背向前或向后倾斜。

警告： 在向上拉倾斜调节杆前，请勿向椅背施加压力。突然改变重量可能会导致椅子不稳定，这可能导致椅子受损和 / 或人员受伤。

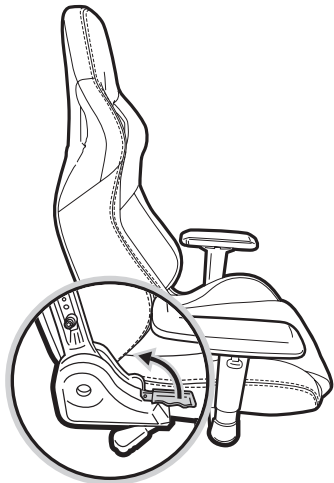

用户手册

3. 4D 扶手

- A. 向前 / 向后滑钮
- B. 进 / 出按钮
- C. 高度调节耳片
- D. 转椅座架

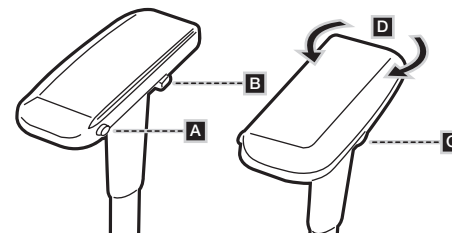

4. 倾斜紧度旋钮

旋转旋钮以加强 (+) 或减小 (-) 倾斜紧度。

提示： 如果椅子可以轻松倾斜，您可能想要增加紧度。另外，如果您发现很难在椅子上向后倾斜，请降低紧度。

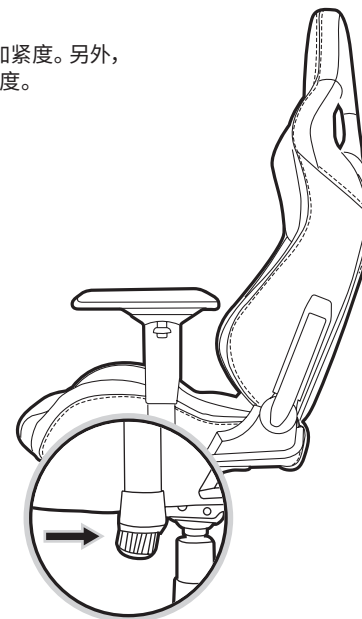

T3 RUSH 套件內容

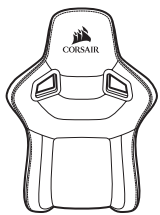

A x1
椅背

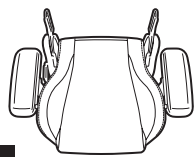

B x1
座墊

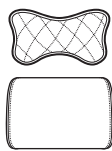

C x1
頸枕 / 頭枕和腰枕

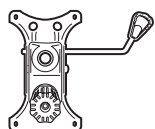

D x1
座椅控制座



E x2
椅背鉸鏈蓋



F x2
鉸鏈蓋橡膠栓塞

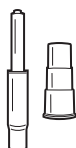

G x1
氣舉

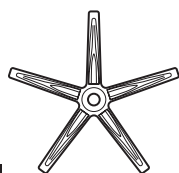

H x1
椅座

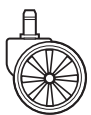

I x5
椅輪



J x1
M8 內六角扳手 /
十字螺絲起子扳手



K x2
鉸鏈蓋螺絲



L x2
安裝螺絲(額外提供)

注意：螺絲五金出廠時已預先安裝在安裝位置，確保組裝時完全吻合和作用。

組裝 T3 RUSH

警告：本傢俱中的小型零件會對未滿 3 歲的孩童造成窒息危險。這些零件僅供成人組裝使用，應永久固定在傢俱上。任何未使用的零件應以適當方式存放或丟棄。

1. 將椅輪插入椅座，把螺柱牢牢壓入椅座底部孔中。

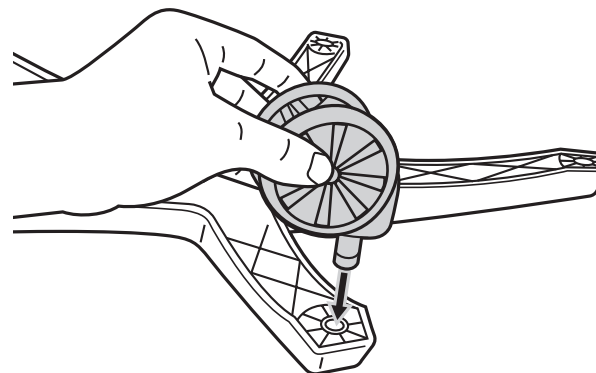

2. 將氣舉和氣舉護蓋安裝到椅座頂端，較大的一端放到椅座中央的孔中。

將氣舉蓋罩住氣舉，開口較大一邊面朝下。

從氣舉頂端拆下紅色保護蓋。

警告：如果未將紅色保護蓋從氣舉卸下，座椅高度調整將無法作用。

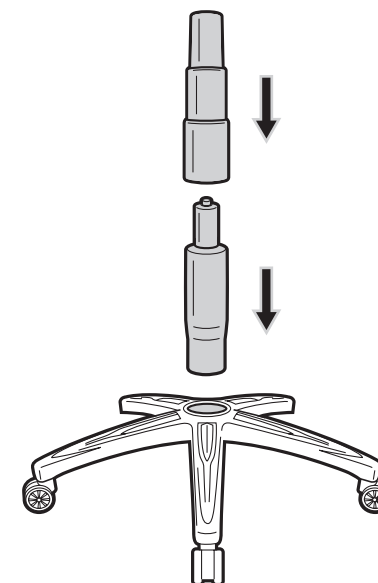

組裝 T3 RUSH

3. 將整個椅座組件放到側邊。

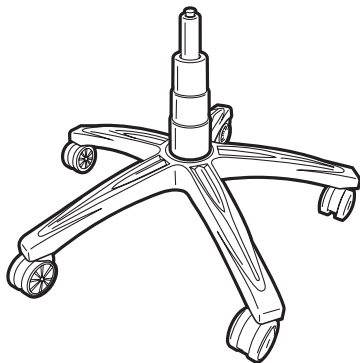

4. 座椅組件。

使用隨附的 M8 內六角扳手將四個螺絲從座墊底部拆下。

使用座墊底部的四個螺絲將座椅控制座安裝到座墊。

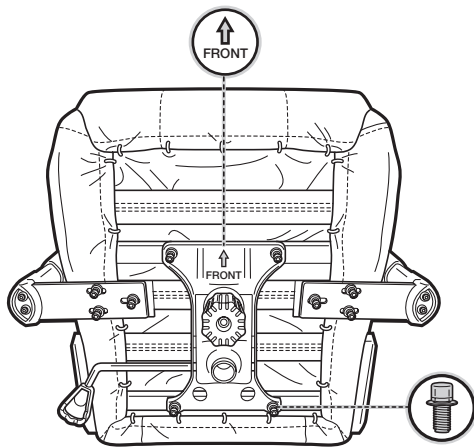

組裝 T3 RUSH

5. 椅背到座椅的組件。

使用隨附的 M8 內六角扳手將螺絲從椅背拆下。

提示：從椅子具有傾斜機構的右側開始。由這一側開始會容易得多，因為安裝點是固定的。不要將螺絲完全鎖緊，除非椅背兩側（全部四個螺栓）都已經開始。

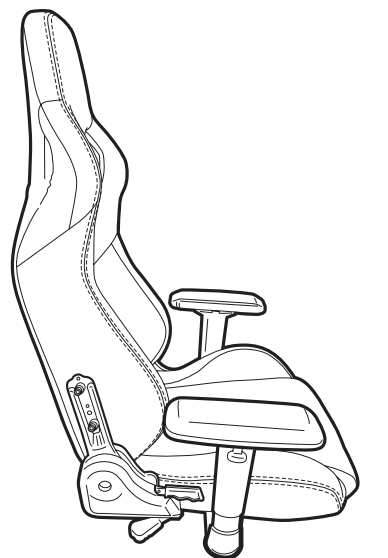
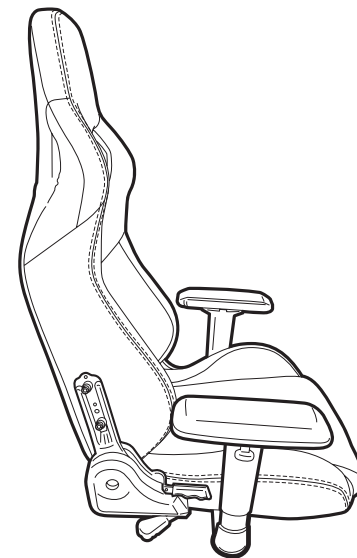

6. 使用從椅背取出的螺絲將座墊和椅背組裝在一起。將氣舉作用缸插入座椅控制座的中央孔中，把座椅元件放到椅座元件上。

確保使用椅子之前座椅元件已牢牢地壓入定位。

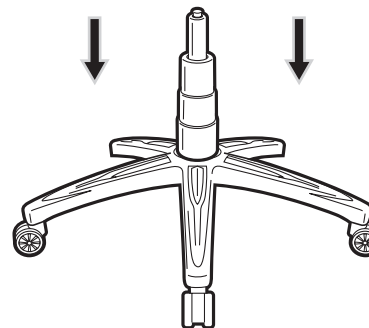

組裝 T3 RUSH

- 使用十字頭內六角扳手，透過螺絲將鉸鏈蓋安裝到鉸鏈支架上。鎖緊鉸鏈蓋後，插入橡膠柱塞。

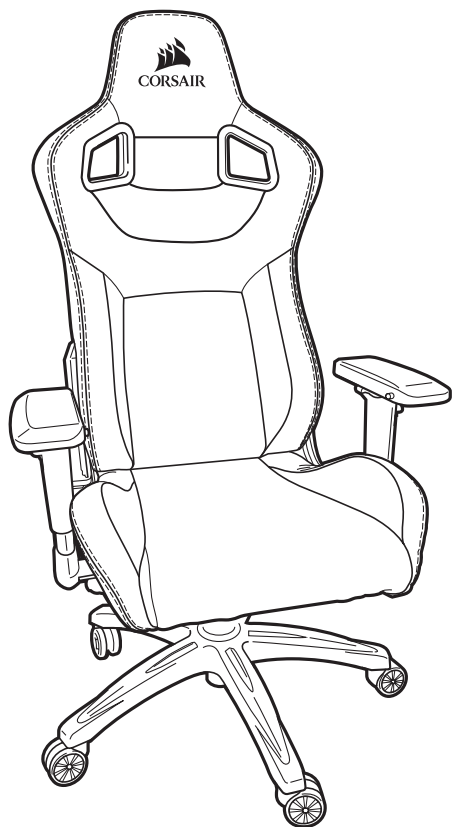

- 恭喜組裝了新的 T3 RUSH 電競椅。好好享受吧！

T3 RUSH 特點

1. 安裝頸枕

頸枕具有卡扣式附配件，可有兩種不同方式安裝。您可將枕頭裝在頭枕上方，置於較高的位置，或者將枕頭穿過頸部區域的孔中，置於較低的位置。

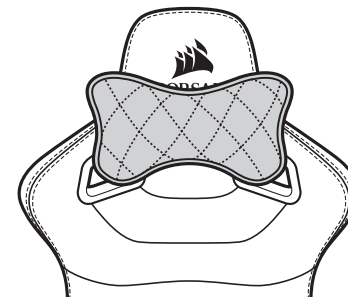

- 將腰枕置於靠背，讓背部獲得額外支撐。

快速使用者手冊

警告：不當使用本座椅可能會對座椅造成損壞或造成人員受傷。請以非暴力的方式使用本座椅。

1. 防斜鎖定 / 高度調整桿

向座椅中心推動調整桿，以接合防斜鎖定。將調整桿拉離座椅，以鬆開防斜鎖定。

若要降低座椅高度，請向上拉動調整桿，同時對座椅施加重量。若要增加高度，請在座椅無載重時向上拉動調整桿。



2. 傾斜桿

向上拉動此桿，以向前或向後傾斜座椅。

警告：在拉動傾斜桿之前，請勿對椅背施加壓力。突然改變重量可能會造成座椅變得不穩定，造成座椅損壞和 / 或人員受傷。

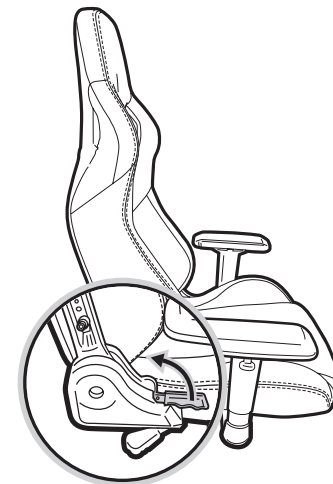

快速使用者手冊

3. 4D 扶手

- A. 向前 / 向後滑動按鈕
- B. 向裡 / 向外滑動按鈕
- C. 高度調整耳片
- D. 旋轉

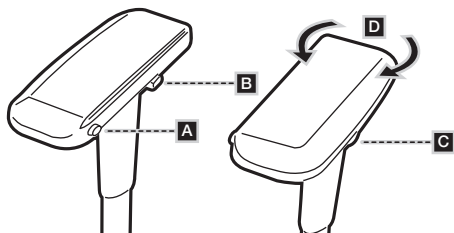

4. 傾斜張力旋鈕

旋轉此旋鈕可增加 (+) 或減少 (-) 傾斜張力。

提示：若座椅容易傾斜，可能要增加張力。或者，若發現坐在椅子上時很難向後傾斜，請減少張力。

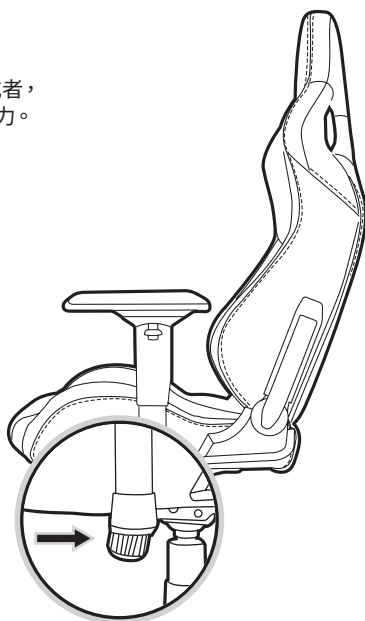

製造年份：詳產品本體 S/N 標示
 製造號碼：詳產品本體 S/N 標示
 生產國別：中國，請參考本體 S/N 標示
 功能規格或相容性：詳見包裝內容物說明
 製造商 / 進口商名稱：
 海盜船電子股份有限公司
 製造商 / 進口商地址：
 新北市汐止區新台五路一段 93 號 31 樓
 製造商 / 進口商電話：+886-2-2697-3918

T3 RUSH ボックス同梱物

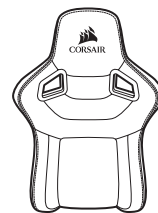

A x1

シートバック



B x1

シートクッション

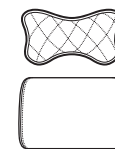

C x1

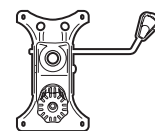
ネック / ヘッドおよびラン
バービロー

D x1

シートコントロールベース



E x2

シートバックヒンジカバー



F x2

ヒンジカバーゴムプラグ



G x1

ガスリフト

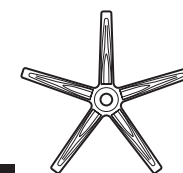

H x1

チェアベース



I x5

チェアホイール



J x1

M8 六角レンチ /
プラスドライバー

K x2

ヒンジカバーネジ



L x2

取り付けネジ(予備用)

注：組み立て時の適切な適合性と機能性を確保するため、ネジ部品は出荷時にあらかじめ取り付け箇所に取り付けられています。

T3 RUSH の組み立て手順

警告：この家具には3歳未満のお子様にも窒息の危険性がある小さな部品が含まれています。これらの部品は大人の組み立て用のみ適しており、家具に恒久的に取り付けられている必要があります。使用しない部品はすべて適切に保管するか、廃棄する必要があります。

1. チェアベース底面の穴に、スタッドをしっかりと押し込んでチェアホイールを取り付けます。

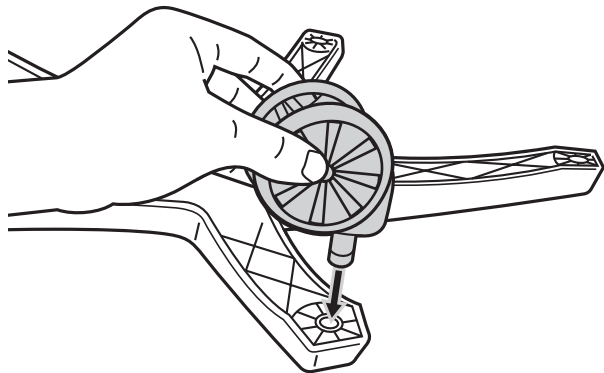

2. チェアベース上面中央の穴に、ガスリフトおよびガスリフトカバーの大きい方を差し込んで取り付けます。

ガスリフトカバーの大きい方の穴を下向きにしてガスリフトにかぶせます。

ガスリフト上面の赤い保護カバーを取り外します。

警告：ガスリフトの赤い保護キャップが取り外されていない場合、シートの高さ調整ができなくなります。

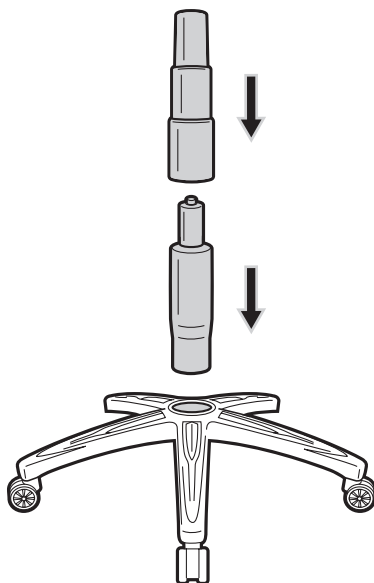

T3 RUSH の組み立て手順

3. 組み立てたチェアベースアセンブリを横に置いておきます。

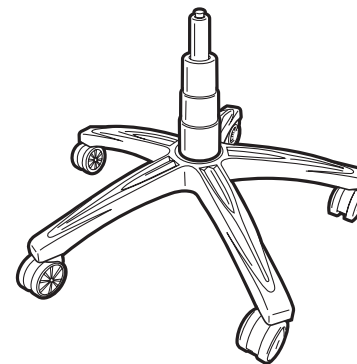

4. チェアシートアセンブリを組み立てます。

付属の M8 六角レンチを使用して、シートクッション底面の 4 本のネジを取り外します。

シートクッション底面から 4 本のネジを使用して、シートコントロールベースをシートクッションに取り付けます。

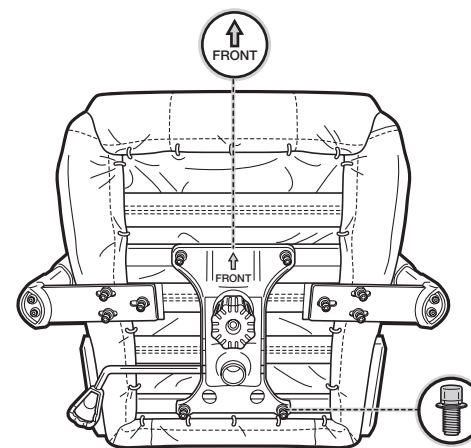

T3 RUSH の組み立て手順

5. チェアバックをシートアセンブリに取り付けます

付属の M8 六角レンチを使用して、シートバックのネジを取り外します。

ヒント: リクライニング機構がある椅子の右側から作業を開始してください。こちら側から開始すると取り付け箇所が固定されるため、非常に作業しやすくなります。シートバックの両側 (4 本のボルトすべて) のネジを完全に締めないでください。

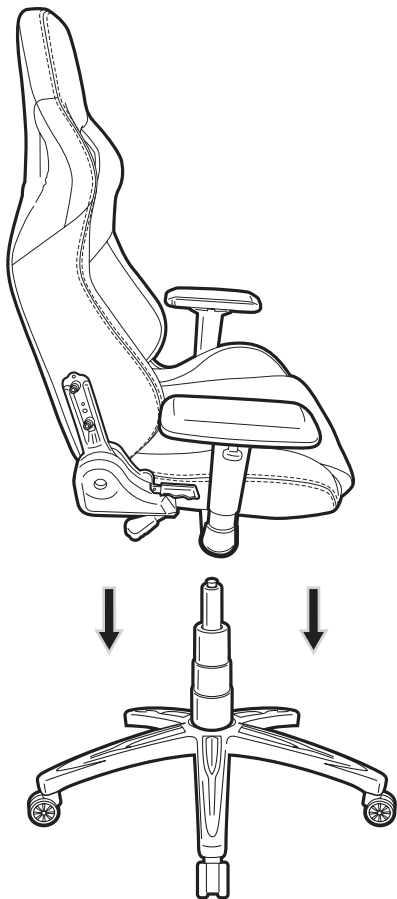

6. シートバックから取り外したネジを使用して、シートクッションとシートバックを一緒に取り付けます。シートコントロールベース中央の穴にガスリフトシリンダーを差し込んで、シートアセンブリをチェアベースアセンブリに取り付けます。

椅子を使用する前に、シートアセンブリがしっかり押し込まれていることを確認してください。

T3 RUSH の組み立て手順

7. 六角レンチの端にあるプラスの頭を使用して、ヒンジカバーをネジでヒンジブラケットに取り付けます。ヒンジカバーが固定したら、ゴムプラグを挿入します。

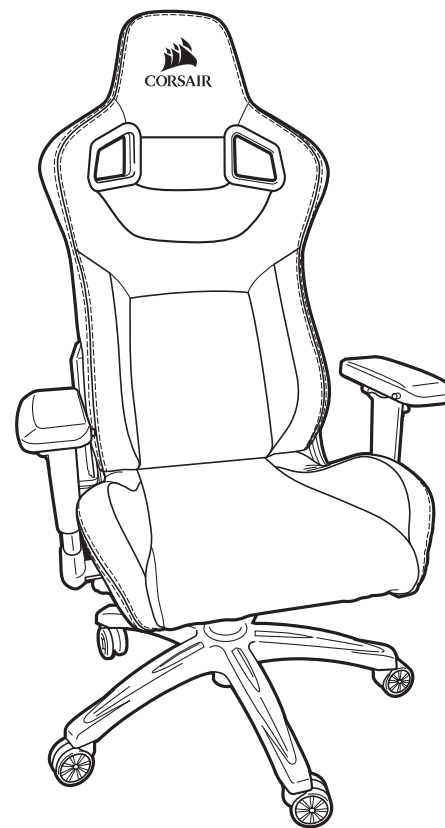
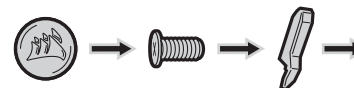

8. これで新しい T3 RUSH ゲーミングチェアの組み立ては完了です。お楽しみください!

追加の特長

1. 首用ピローの取り付け

首用ピローにはスナップ式の取り付け具があり、2種類の方法で取り付けることができます。ヘッドレストの上部にバンドをスライドさせてピローが高くなるように配置するか、首部分の穴を通してピローを取り付けピローが低くなるように配置することができます。

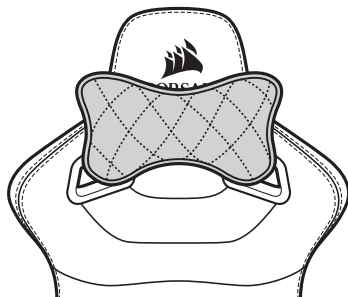

2. 追加の背面サポートのためにランバーピローを背もたれに配置します。

取扱説明書

警告: このチェアを不適切に使用すると、チェアが損傷したり、けがをするおそれがあります。チェアを乱暴に使用しないでください。

1. 傾斜ロック / 高さ調整レバー

傾斜ロックをかけるには、レバーをチェアを中心に押し込みます。傾斜ロックを解除するには、レバーをチェアから離れる方向に引き込みます。

チェアの高さを下げるには、チェアに体重をかけながら、レバーを上向きに引き込みます。高さを上げるには、チェアに座らずにレバーを引き上げます。



2. リクライニングレバー

シートバックを前または後ろ方向にリクライニングするには、このレバーを引き上げます。

警告: リクライニングレバーを引く前にシートバックに体重をかけないでください。急に体重を移動すると、チェアが不安定になり、チェアが損傷したり、けがをするおそれがあります。

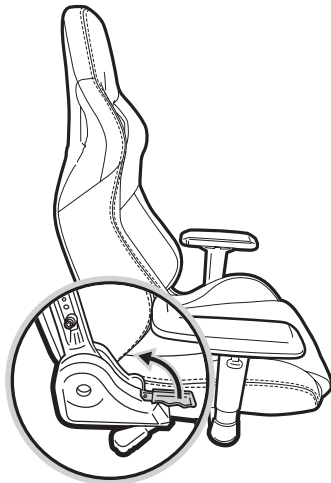

取扱説明書

3. 4D アームレスト

- A. 前 / 後ろ方向スライドボタン
- B. In / out ボタン
- C. 高さ調整タブ
- D. 左右

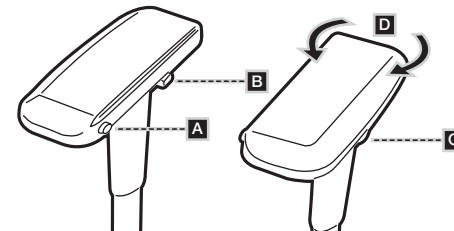

4. 傾斜拡張ノブ

角度テンションを増やしたり (+)、減らしたり (-) するにはこのノブを回転します。

ヒント: チェアが傾斜しやすい場合は、テンションを増やしたほうがよい場合があります。チェアに座っているときに、後ろにもたれかかるのが難しい場合は、テンションを減らします。

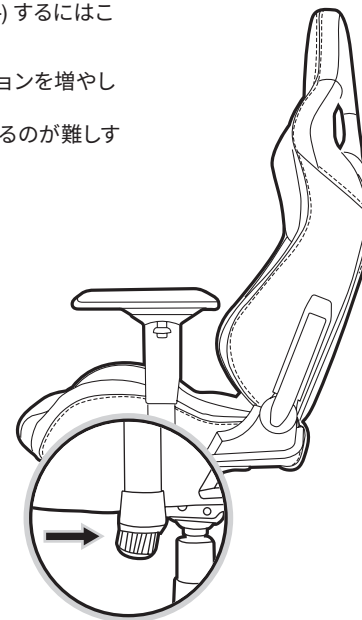

T3 RUSH 박스 내용물

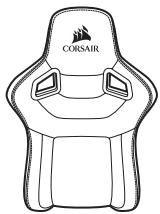

A 시트 등받이 x1

시트 등받이



B 시트 쿠션 x1

시트 쿠션

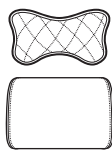

C 목 / 머리 및 요추 베개 x1

목 / 머리 및 요추 베개

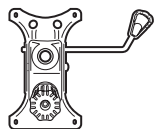

D 시트 컨트롤 베이스 x1

시트 컨트롤 베이스



E 시트 등받이 힌지 커버 x2

시트 등받이 힌지 커버



F 힌지 커버 고무 플러그 x2

힌지 커버 고무 플러그

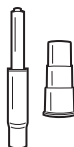

G 가스 리프트 x1

가스 리프트

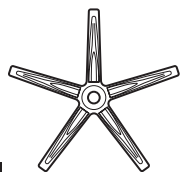

H 의자 베이스 x1

의자 베이스



I 의자 바퀴 x5

의자 바퀴



J M8 육각 / 십자 스크루드 라이버 키 x1

M8 육각 / 십자 스크루드 라이버 키



K 힌지 커버 나사 x2

힌지 커버 나사



L 장착 나사 (여분으로 제공) x2

장착 나사 (여분으로 제공)

참고: 나사 하드웨어는 공장에서 장착 위치에 미리 설치함으로써 조립 시 올바르게 연결되고 기능에 문제가 없음을 확인합니다.

T3 RUSH 조립 지침

경고: 이 가구에는 3세 미만 어린이에게 질식 위험을 유발할 수 있는 소형 부품이 포함되어 있습니다. 이러한 부품은 어린이 조립해야 하며 가구에 영구 부착되어야 합니다. 모든 미사용 부품은 보관하거나 적절하게 폐기되어야 합니다.

1. 의자 바퀴를 의자 베이스에 끼우기 위해 스테드를 베이스 밑면의 구멍에 꼭 눌러 끼웁니다.

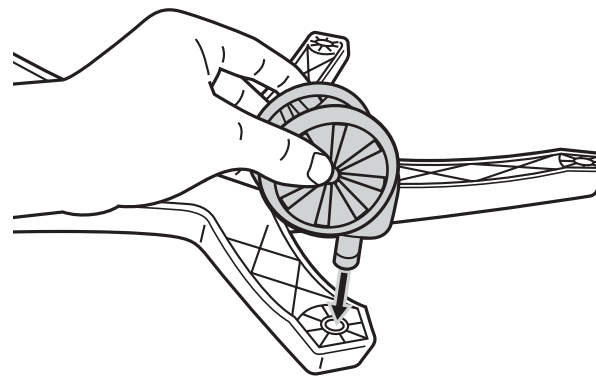

2. 가스 리프트와 가스 리프트 커버를 의자 베이스 뒷면에 설치하기 위해 더 큰 끝을 의자 베이스 중앙의 홈 속에 집어넣습니다.

가스 리프트 커버의 더 큰 구멍이 아래로 향하도록 가스 리프트에 올려놓습니다.

가스 리프트 뒷면의 빨간 보호 커버를 제거합니다.

경고: 가스 리프트에서 빨간 보호 캡을 빼지 않으면 시트 높이를 조절할 수 없습니다.

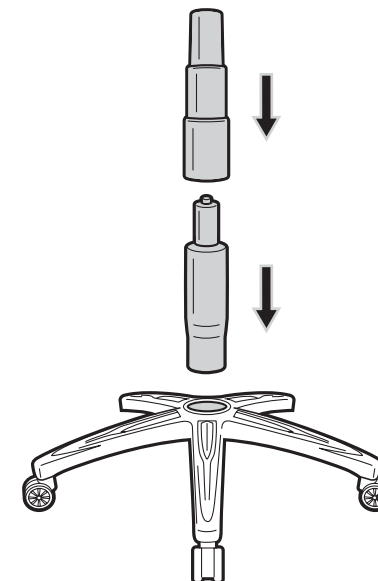

T3 RUSH 조립 지침

3. 완성된 의자 베이스 조립을 옆에 놓습니다.

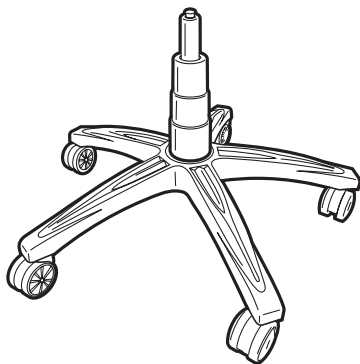

4. 의자 시트 조립.

동봉된 M8 육각렌치를 사용하여 시트 쿠션 밑면에서 나사 4 개를 뺍니다.

시트 쿠션 밑면의 나사 4 개를 사용하여 시트 컨트롤 베이스를 시트 쿠션에 붙입니다.

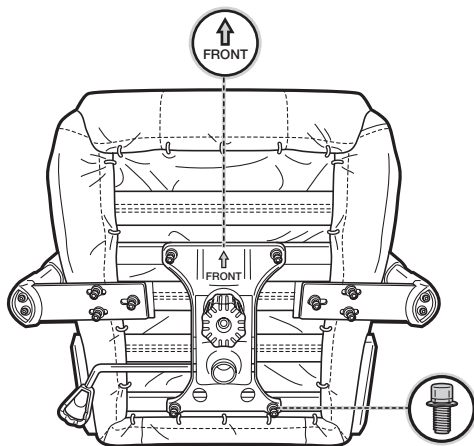

T3 RUSH 조립 지침

5. 의자 등받이와 시트 조립

동봉된 M8 육각렌치를 사용하여 시트 등받이에서 나사들을 뺍니다.

팁: 리클라이너 기능이 있는 의자 오른쪽부터 작업합니다. 장착 지점이 고정되어 있기 때문에 오른쪽부터 시작하는 게 훨씬 수월합니다. 시트 등받이의 양쪽 측면(볼트 4개 전부)을 모두 시작하기 전에는 한쪽 나사만 끝까지 꽂아 조이지 마십시오.

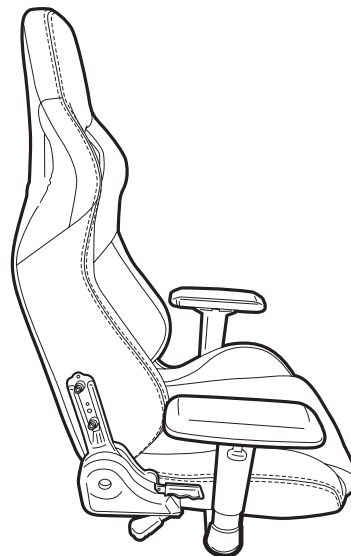
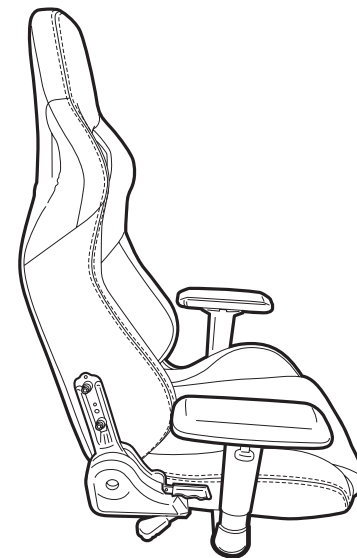

6. 시트 등받이에서 뺀 나사를 사용하여 시트 쿠션과 시트 등받이를 서로 붙입니다. 가스 리프트 실린더를 시트 컨트롤 베이스의 중앙 구멍에 삽입하여 시트 조립을 의자 베이스 조립 위에 올려놓습니다.

의자를 사용하기 전에 먼저 시트 조립이 아래에 꽂혀 있는지 확인합니다.

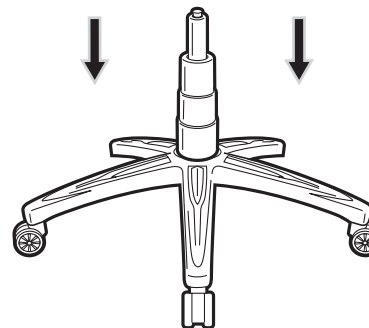

T3 RUSH 조립 지침

7. 육각렌치 말단의 십자 드라이버 헤드를 사용하여 나사를 사용하여 힌지 브래킷에 힌지 커버를 연결합니다. 힌지 커버를 고정한 후 고무 플러그를 삽입합니다.

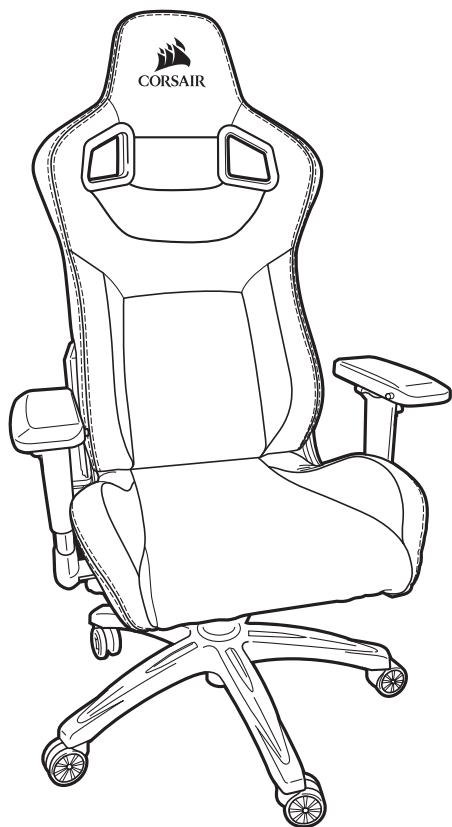
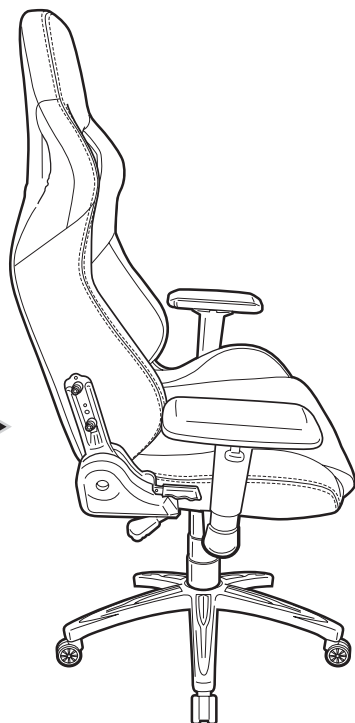
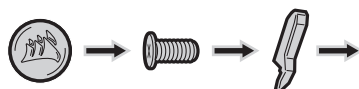

8. 새 T3 RUSH 게이밍 체어의 조립이 완료되었습니다. 즐겁게 사용하세요!

추가 기능

1. 목 베개 연결

목 베개에는 달각 꺼지는 부착 부위가 있어 베개를 2 가지 서로 다른 방법으로 설치할 수 있습니다. 베개를 높게 배치하려면 밴드를 머리 받침의 위에서부터 내려오게 끼면 되고, 베개를 낮게 배치하려면 베개를 목 부분의 구멍에 끼우면 됩니다.

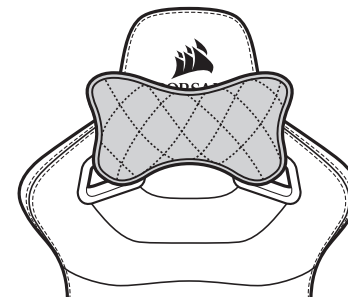

2. 추가 허리 지지대용 등받이에 요추 베개를 배치합니다.

사용 설명서

경고: 의자를 부적절하게 사용하면 의자가 손상되거나 인명 부상이 발생할 수 있습니다. 의자를 부주의하게 사용하지 마십시오.

1. 틸트 잠금 장치 / 높이 조정 레버

레버를 의자의 중앙으로 눌러 틸트 잠금 장치를 체결합니다. 틸트 잠금 장치의 체결을 해제하려면 의자 반대 방향으로 당깁니다.

의자의 높이를 낮추려면 의자에 중량을 가한 상태에서 레버를 위로 당깁니다. 높이를 높이려면 의자를 비워둔 상태에서 레버를 위로 당깁니다.

2. 리클라이닝 레버

시트 등받이를 앞 또는 뒤로 젖히려면 이 레버를 위로 당깁니다.

경고: 리클라이닝 레버를 당기기 전 시트 등받이에 압력을 가하지 마십시오. 중량을 갑자기 변경하면 의자의 상태가 불안정해져 의자 손상 및/또는 인명 부상이 발생할 수 있습니다.

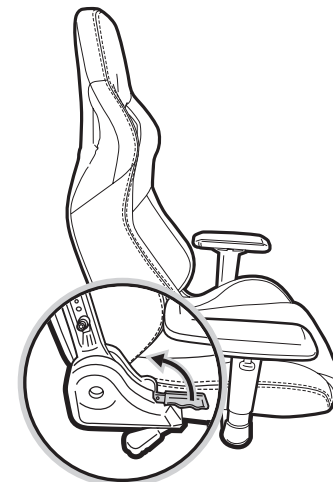

사용 설명서

3. 4D 팔걸이

- A. 앞 / 뒤 슬라이드 버튼
- B. 인 / 아웃 버튼
- C. 높이 조절 탭
- D. 회전

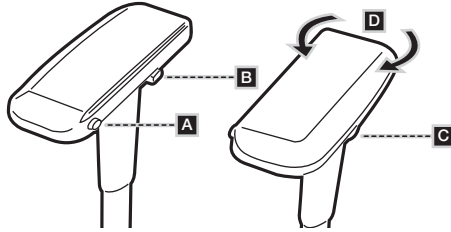

4. 틸트 텐션 노브

이 노브를 돌려 틸트 텐션을 높이거나(+) 내립니다(-).

팁: 의자가 쉽게 기울어지면 텐션을 높일 수 있습니다. 또는 의자에 앉은 상태에서 등을 기대기 어려운 경우에는 텐션을 줄입니다.

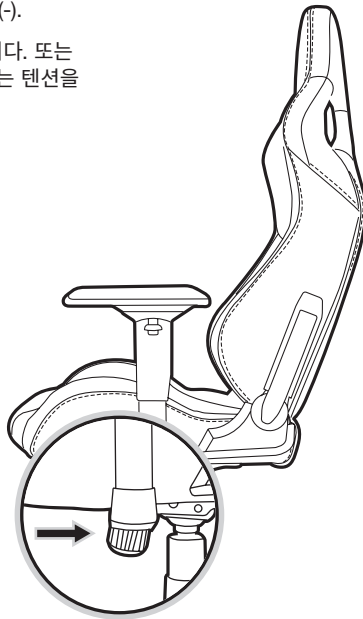

T3 RUSH صندوق محتويات



A x1
مقعد ظهر واحد

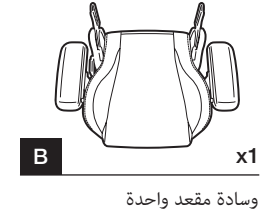

B x1
وسادة مقعد واحدة

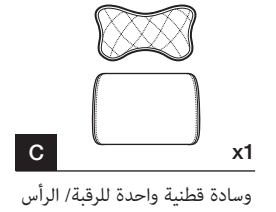

C x1
وسادة قطنية واحدة للرقبة/ الرأس

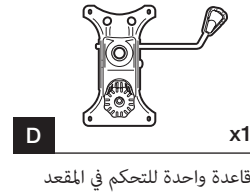

D x1
قاعدة واحدة للتحكم في المقعد

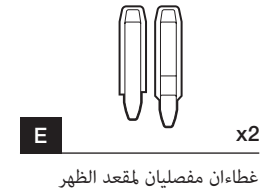

E x2
غطاء ان مفصليان لمقعد الظهر



F x2
سدادتان مطاطيتان للغطائين المفصليين



G x1
أسطوانة واحدة قابلة للتعديل

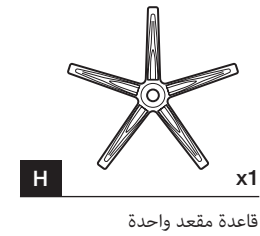

H x1
قاعدة مقعد واحدة

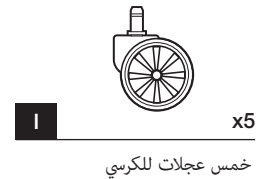

I x5
خمس عجلات للكرسي



J x1
مفتاح ألين M8 / مفك فيليبس واحد



K x2
اثنان من براغي الأغطية المفصلية

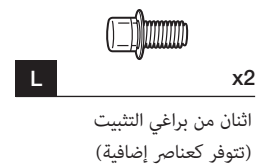

L x2
اثنان من براغي التثبيت
(تتوفر كعناصر إضافية)

ملحوظة: تم تركيب البراغي مسبقاً في المصنع في أماكن التثبيت لضمان وضعها وعملها على نحو ملائم أثناء التركيب

تعليمات تركيب كرسي T3 RUSH

3. ضع مجموعة قاعدة الكرسي بالكامل جانبًا.

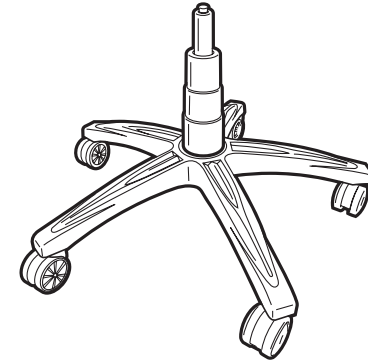

4. مجموعة مقعد الكرسي.

فك البراغي الأربعة من الجزء السفلي لوسادة المقعد باستخدام مفتاح ألن M8 المتوفر.

باستخدام البراغي الأربعة المأخوذة من الجزء السفلي لوسادة المقعد، تُثَبَّتْ قاعدة التحكم في المقعد بوسادة المقعد.

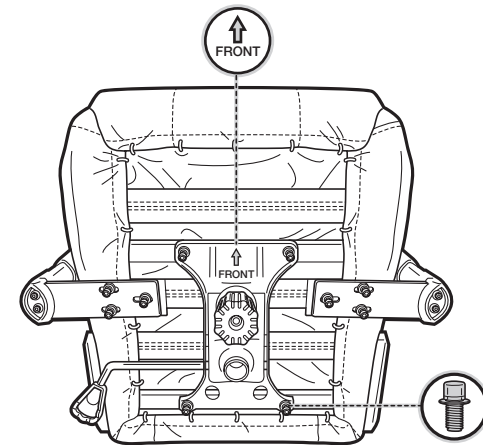

تعليمات تركيب كرسي T3 RUSH

تحذير: يحتوي هذا الكرسي على أجزاء صغيرة تشكل خطر الاختناق للأطفال دون 3 أعوام. هذه الأجزاء مخصصة لتركيب البالغين فقط ويجب تثبيتها بالكرسي بصورة دائمة. يجب تخزين أي أجزاء غير مستخدمة أو التخلص منها بشكل صحيح.

1. أدخل عجلات الكرسي في قاعدة الكرسي بالضغط على المسمار بقوة في الفتحات الموجودة أسفل القاعدة.

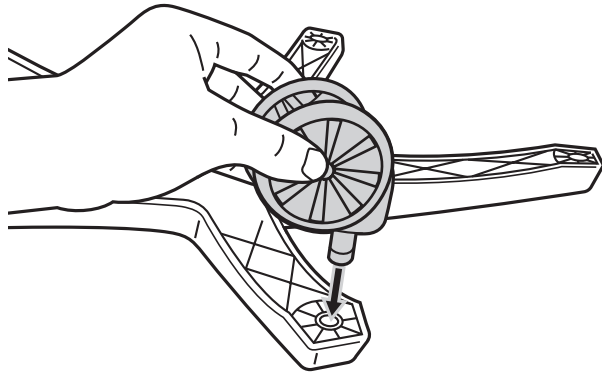

2. قم بتركيب الأسطوانة القابلة للتعديل وغطائها في الجزء العلوي من قاعدة الكرسي بإدخال الطرف الأكبر في الفتحة الموجودة في منتصف قاعدة الكرسي.

ضع غطاء الأسطوانة القابلة للتعديل فوق الأسطوانة مع توجيه الطرف الأكبر للفتحة إلى أسفل.

أزل الغلاف الواقي الأحمر عن الجزء العلوي من الأسطوانة القابلة للتعديل.

تحذير: لن يعمل ضبط ارتفاع المقعد في حالة عدم إزالة الغلاف الواقي الأحمر عن الأسطوانة القابلة للتعديل.

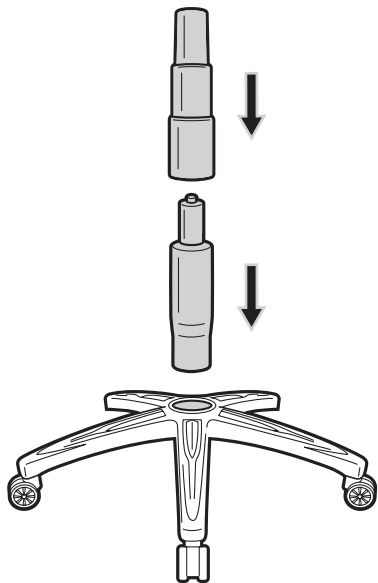

تعليمات تركيب كرسي T3 RUSH

5. ظهر الكرسي على مجموعة المقعد

فك البراغي من ظهر المقعد باستخدام مفتاح ألن M8 المتوفر.
تلميح: ابدأ بالجانب الأيمن للكرسي مع آلية الإمالة، من الأسهل البدء بهذا الجانب حيث تكون نقطة التثبيت مثبتة في مكانها. لا تحكّم ربط البراغي تمامًا حتى يظهر كلا الجانبين (جميع المسامير الأربعة) في ظهر المقعد.

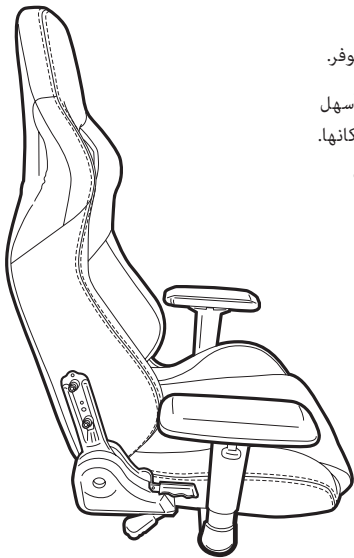

6. استخدم البراغي المأخوذة من مقعد الظهر لتثبيت وسادة المقعد بمقعد الظهر. ضع مجموعة المقعد على مجموعة قاعدة الكرسي بإدخال الأسطوانة القابلة للتعديل في الفتحة الموجودة في منتصف قاعدة التحكم في المقعد.
تأكد من ضغط مجموعة المقعد بإحكام في مكانها قبل استخدام الكرسي.

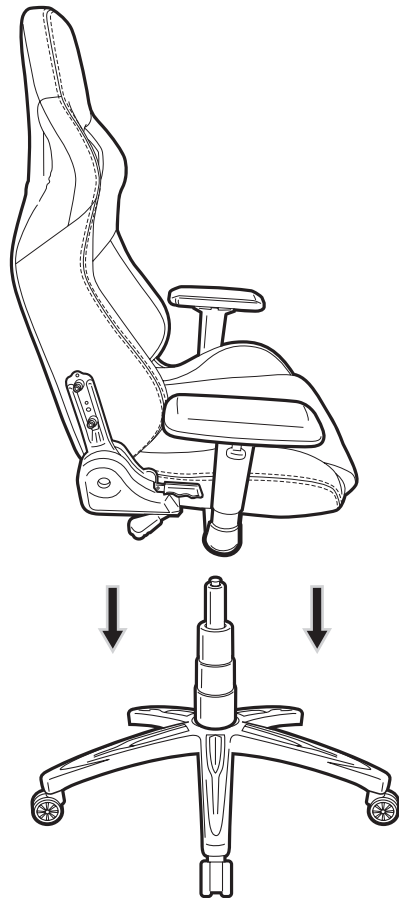

تعليمات تركيب كرسي T3 RUSH

7. تُثبّت الأغطية المفصليّة على صفائح المفصلات بالبراغي باستخدام رأس فيليبس على طرف مفتاح ألن. أدخل السدادات المطاطية بمجرد تثبيت الأغطية المفصليّة.



8. تهانينا على تركيب كرسي الألعاب T3 RUSH الجديد. استمتع!

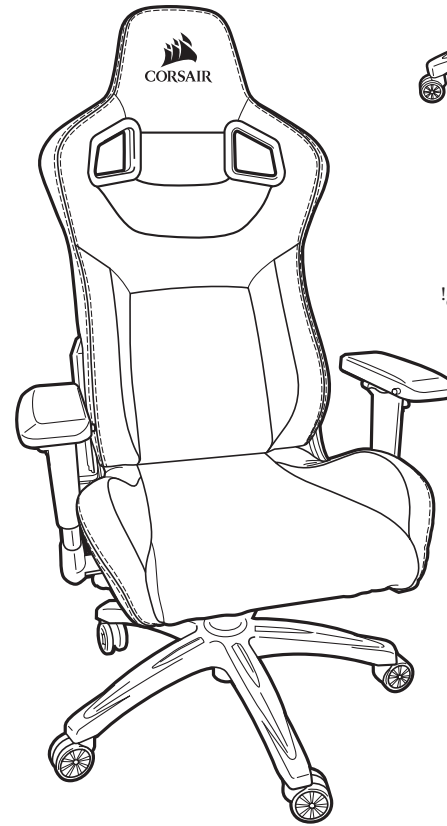

3. مسند ذراع رباعي الأبعاد

- A. زر الانزلاق إلى الأمام/ الخلف
- B. زر التكبير/ التصغير
- C. عروة ضبط الارتفاع
- D. الوصلة الدوارة

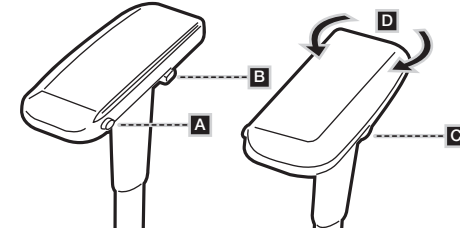

4. مقبض إحكام ضبط الإمالة

أدر هذا المقبض لزيادة (+) أو خفض (-) إحكام ضبط الإمالة.

تلميح: إذا كان من السهل إمالة الكرسي، فيمكنك زيادة إحكام الضبط. بدلاً من ذلك، قم بتقليل إحكام الضبط إذا وجدت أنه من الصعب عليك الإمالة إلى الخلف أثناء الجلوس على الكرسي.

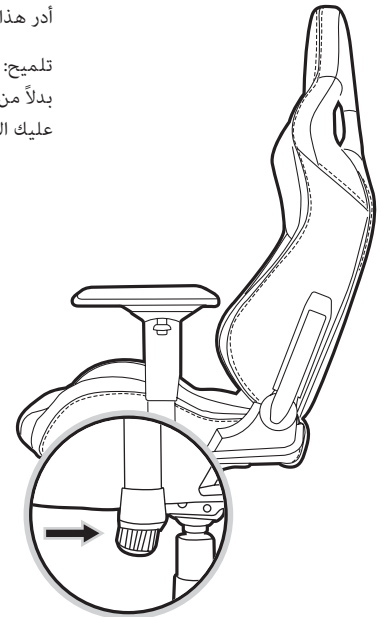

1. ثبّت وسادة الرقبة

تحتوي وسادة الرقبة على جزء للتثبيت الإطباقي يسمح بتثبيت الوسادة بطريقتين مختلفتين. يمكنك تحريك الحزام فوق الجزء العلوي من مسند الرأس لوضع الوسادة في مستوى أعلى أو لإدخال الوسادة خلال الفتحات الموجودة في منطقة الرقبة لوضع الوسادة في مستوى أقل.

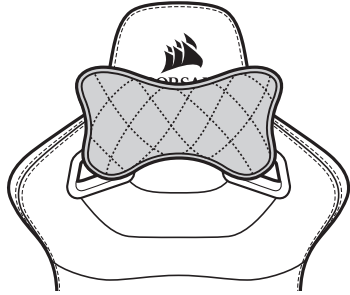

2. ضع الوسادة القطنية على مسند الظهر للحصول على دعم إضافي للظهر.

دليل المستخدم

تحذير: قد يتسبب الاستخدام غير الصحيح لهذا الكرسي في تلف هذا الكرسي أو يؤدي إلى حدوث إصابة شخصية. يُرجى استخدام هذا الكرسي بطريقة غير عنيفة.

1. ذراع قفل الإمالة/ ضبط الارتفاع

ادفع الذراع في اتجاه مركز الكرسي لتعشيق قفل الإمالة. اسحب الذراع بعيداً عن الكرسي لإلغاء تعشيق قفل الإمالة.

لخفض ارتفاع الكرسي، اسحب الذراع إلى أعلى مع وضع وزن على الكرسي. لزيادة الارتفاع، اسحب الذراع إلى أعلى مع إخلاء الكرسي.

2. ذراع الإمالة

اسحب الذراع إلى أعلى لإمالة مقعد الظهر إلى الأمام أو الخلف.

تحذير: لا تضغط على مقعد الظهر قبل سحب ذراع الإمالة. قد يؤدي التغيير المفاجئ في الوزن إلى عدم اتزان الكرسي ما قد يتسبب في تلف الكرسي و/ أو حدوث إصابة شخصية.

