

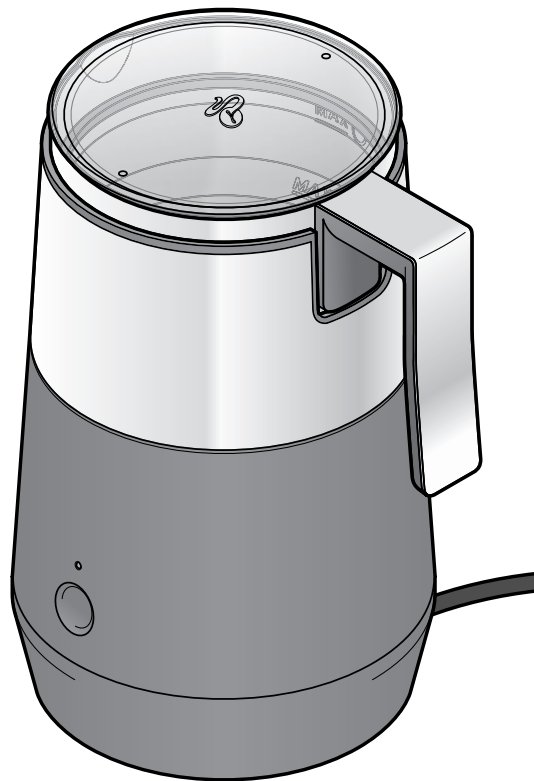

Indukcyjny spieniacz do mleka



Spis treści

- 2 Na temat tej instrukcji
- 3 Przeznaczenie i miejsce stosowania
- 3 Wskazówki bezpieczeństwa
- 6 Widok całego zestawu
- 6 Obsługa
- 9 Zabezpieczenia
- 9 Czyszczenie
- 10 Usuwanie odpadów
- 10 Dane techniczne
- 11 Problemy i sposoby ich rozwiązywania
- 12 Gwarancja
- 12 Linia Obsługi Klienta
- 12 Serwis i naprawy

Na temat tej instrukcji

Produkt jest wyposażony w elementy zabezpieczające. Mimo to należy dokładnie przeczytać wskazówki bezpieczeństwa i użytkować produkt wyłącznie w sposób opisany w tej instrukcji, aby uniknąć niezamierzonych urazów ciała lub uszkodzeń sprzętu.

Przechowywać instrukcję do późniejszego wykorzystania.
W razie zmiany właściciela produktu należy przekazać również tę instrukcję.

Symbole w tej instrukcji:



Ten symbol ostrzega przed niebezpieczeństwem odniesienia urazów ciała.



Ten symbol ostrzega przed niebezpieczeństwem odniesienia obrażeń ciała wskutek porażenia prądem elektrycznym.

Hasło **NIEBEZPIECZEŃSTWO** ostrzega przed możliwymi ciężkimi obrażeniami ciała i zagrożeniem życia.

Hasło **OSTRZEŻENIE** ostrzega przed obrażeniami ciała i poważnymi szkodami materialnymi.

Hasło **UWAGA** ostrzega przed lekkimi obrażeniami ciała lub uszkodzeniami sprzętu.



W ten sposób oznaczono informacje uzupełniające.

Przeznaczenie i miejsce stosowania

- Spieniacz do mleka przeznaczony jest do podgrzewania i spieniania mleka. Do urządzenia nie wolno wlewać żadnych innych płynów ani umieszczać w nim składników stałych.
- Spieniacz do mleka przeznaczony jest do użytku w gospodarstwach domowych oraz w podobnych miejscach, np.:
 - w sklepach, biurach i podobnych środowiskach pracy,
 - w gospodarstwach rolnych,
 - przez gości hoteli, moteli, pensjonatów ze śniadaniem i innych placówek mieszkalnych.
- Produkt przewidziany jest do użytku w suchych pomieszczeniach.

Wskazówki bezpieczeństwa



NIEBEZPIECZEŃSTWO dla dzieci i osób z ograniczoną zdolnością obsługi urządzeń

- Dzieci nie mogą bawić się urządzeniem. Dzieci poniżej 8. roku życia nie mogą mieć dostępu do urządzenia ani kabla zasilającego.
- Urządzenie może być użytkowane przez dzieci od lat 8, a także przez osoby o ograniczonych zdolnościach fizycznych, sensorycznych lub umysłowych oraz mimo braku doświadczenia lub odpowiedniej wiedzy, o ile osoby te znajdują się pod nadzorem lub zostały poin-

struowane w zakresie bezpiecznego użytkowania urządzenia i rozumieją zagrożenia związane z jego niewłaściwym użyciem.

- Dzieci nie mogą przeprowadzać prac związanych z czyszczeniem, chyba że mają powyżej 8 lat i podczas czyszczenia znajdują się pod nadzorem.
- Ustawić urządzenie w miejscu niedostępnym dla dzieci.
- Materiały opakowaniowe trzymać z dala od dzieci. Istnieje m.in. niebezpieczeństwo uduszenia!

NIEBEZPIECZEŃSTWO porażenia prądem elektrycznym

- Spieniacz do mleka przeznaczony jest do podgrzewania i spieniania mleka. Nie wolno używać urządzenia w sposób niezgodny z przeznaczeniem. W przeciwnym razie może dojść do urazów ciała lub uszkodzeń urządzenia.
- Dzbanka na mleko używać wyłącznie z przewidzianą do tego celu podstawą.
- Podstawy nie wolno nigdy zanurzać w wodzie lub innych cieczach ani napełniać jakimikolwiek cieczami. Do części elektrycznych nie może dostać się woda. Nie dopuszczać do przelania lub rozlania się cieczy na złącze wtykowe urządzenia, tak aby części elektryczne urządzenia nie miały kontaktu z cieczą.

- Podstawa, wtyczka ani kabel zasilający nie mogą mieć styczności z wodą lub innymi płynami, gdyż grozi to porażeniem prądem elektrycznym. Z tego powodu nie należy stawiać urządzeń w pobliżu zlewów/umywalk. Nie używać urządzenia na wolnym powietrzu ani w wilgotnych pomieszczeniach.
- Nie dotykać urządzenia, wtyczki ani kabla zasilającego wilgotnymi rękami.
- Urządzenie należy podłączać tylko do prawidłowo zainstalowanego gniazdka elektrycznego z zestykiem ochronnym, którego napięcie jest zgodne z „Danymi technicznymi” urządzenia.
- Nigdy nie pozostawiać włączonego spieniacza do mleka bez nadzoru.
- Wyciągnąć wtyczkę z gniazdka...
 - ... w przypadku wystąpienia zakłóceń podczas pracy,
 - ... podczas burzy,
 - ... po użyciu oraz
 - ... przed przystąpieniem do czyszczenia.
 Należy przy tym zawsze ciągnąć za wtyczkę, nigdy za kabel zasilający.
- Gniazdko elektryczne musi być łatwo dostępne, aby w razie potrzeby można było szybko wyciągnąć wtyczkę.
- Kabel zasilający nie może być zagięty ani przygnieciony. Kabel ten należy trzymać z dala od gorących powierzchni i ostrych krawędzi.
- Urządzenie nie może być uruchamiane za pomocą osobnego programatora czasowego lub odrębnego systemu zdalnego sterowania.
- Nie używać urządzenia, gdy urządzenie lub kabel zasilający wykazują widoczne uszkodzenia lub jeśli urządzenie spadło na ziemię.
- Nie wolno wprowadzać żadnych zmian w produkcie. Nie wolno również samodzielnie wymieniać kabla zasilającego. Wszelkie naprawy urządzenia lub kabla zasilającego powinny być przeprowadzane w zakładzie specjalistycznym lub w Centrum Serwisu. Nieprawidłowe wykonane naprawy mogą stwarzać poważne zagrożenie dla użytkownika.

OSTRZEŻENIE przed pożarem/oparzeniami

- Przed włączeniem ustawić urządzenie na wolnej przestrzeni - w żadnym razie bezpośrednio pod ścianą lub w kącie, w szafie, przy firanie itp.

- Dzbaneł na mleko oraz pokrywka nagrzewają się podczas użycia do wysokich temperatur! Nie dotykać gorących powierzchni. Dzbaneł na mleko należy chwycić tylko za uchwyt, a pokrywkę tylko za obrzeże. Przed przystąpieniem do czyszczenia należy odczekać, aż oba te elementy ostygną.
- Gorące mleko może spowodować oparzenia. Urządzenia należy używać tylko wtedy, gdy pokrywka jest prawidłowo osadzona na dzbanku. Gdy urządzenie pracuje, nie wolno wkładać do niego rąk.
- Nie wkładać żadnych metalowych przedmiotów do podstawy spieniacza, np. łyżek. Gdy podstawa jest włączona, metalowe przedmioty mające bezpośredni kontakt z powierzchnią indukcyjną ulegają rozgrzaniu.
- Urządzenie należy ustawić na stabilnym, równym podłożu, które jest łatwe w czyszczeniu i łatwo dostępne. Zwrócić uwagę, aby urządzenie nie mogło się ześlizgnąć ani przewrócić. Kabel zasilający należy ułożyć w taki sposób, aby nikt nie mógł się o niego potknąć. Kabel zasilający nie może zwiisać z powierzchni, na której jest ustawione urządzenie, aby nieopatrznie nie doszło do zrzucenia urządzenia.

UWAGA – ryzyko szkód materialnych

- Należy przestrzegać oznaczeń **MIN** i **MAX** we wnętrzu dzbanka na mleko. Króćciec w dnie dzbanka musi być przykryty mlekiem. W przypadku zbyt małej ilości mleka urządzenie może ulec przegrzaniu. Jeżeli mleka jest za dużo, może się przelać.
- Przed zdjęciem dzbanka z podstawy należy odczekać, aż proces mieszania i podgrzewania zostanie zakończony lub wyłączyć spieniacz.
- Spieniacz do mleka należy ustawić w wystarczającej odległości od źródeł ciepła, np. kuchenek czy pieców/piekarników.
- Do czyszczenia nie używać silnych chemikaliów ani agresywnych lub rysujących powierzchnię środków czyszczących.
- Należy stosować wyłącznie oryginalne akcesoria.
- Nie można całkowicie wykluczyć, że niektóre lakiery, tworzywa sztuczne lub środki do pielęgnacji mebli mogą wejść w agresywne reakcje z antypoślizgowym materiałem nóżek urządzenia i rozmiękczyć je. Aby uniknąć niepożądanych śladów na meblach, należy w razie potrzeby umieścić pod podstawą podkładkę antypoślizgową.

Widok całego zestawu

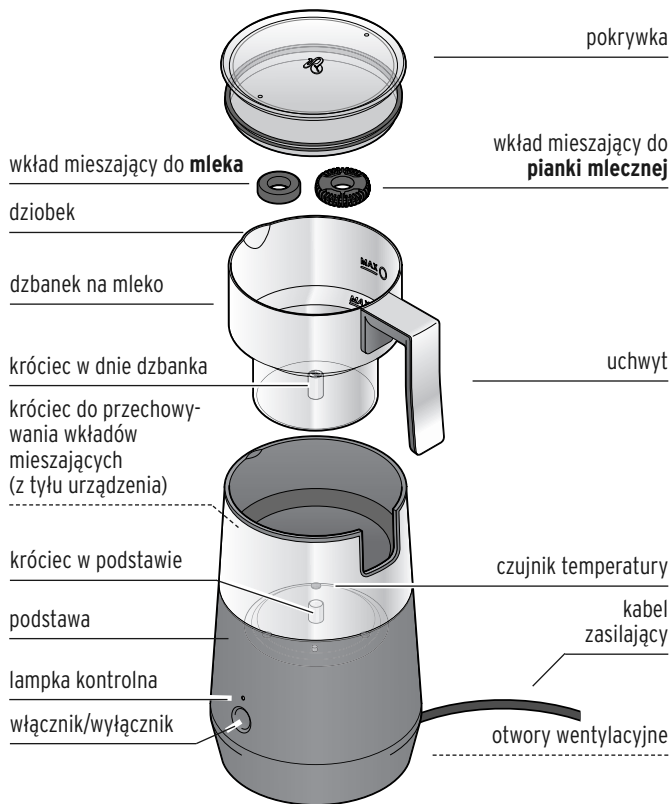

Obsługa



NIEBEZPIECZEŃSTWO dla dzieci - zagrożenie życia wskutek uduszenia/zakrztuszenia

Materiały opakowaniowe trzymać z dala od dzieci. Usunąć je od razu po rozpakowaniu produktu. Również drobne części należy przechowywać poza zasięgiem dzieci.

1. Usunąć wszystkie materiały opakowaniowe i sprawdzić, czy urządzenie jest kompletne.
2. Wyczyścić dzbanek na mleko, wkłady mieszające oraz pokrywkę zgodnie z opisem w rozdziale „Czyszczenie”.

1. Ustawianie podstawy



NIEBEZPIECZEŃSTWO - zagrożenie życia wskutek porażenia prądem elektrycznym

Podstawę podłączać tylko do zainstalowanego zgodnie z przepisami gniazdka elektrycznego z zestykiem ochronnym, którego napięcie jest zgodne z „Danymi technicznymi” urządzenia.



OSTRZEŻENIE - niebezpieczeństwo odniesienia obrażeń ciała

Urządzenie należy ustawić na twardej, równej powierzchni, która jest łatwo dostępna. Zwrócić uwagę, aby urządzenie nie mogło się ześlizgnąć i aby kabel zasilający nie zwisał z powierzchni, na której jest ustawione urządzenie.

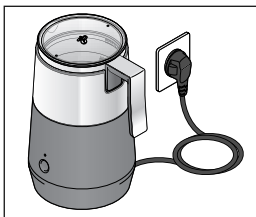

1. Ustawić podstawę na twardej, równej powierzchni.
2. Włożyć wtyczkę do gniazdka elektrycznego.

Rozlega się sygnał dźwiękowy, a lampka kontrolna miga powoli na czerwono.

Urządzenie jest teraz gotowe do pracy.

2. Wybór wkładu mieszającego i wlewanie mleka

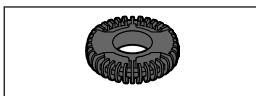

- ▷ Aby uzyskać piankę mleczną, należy wybrać **ząbkowany** wkład mieszający.

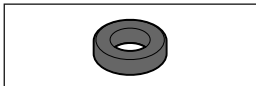

- ▷ Jeśli mleko ma zostać tylko podgrzane bez wytwarzania pianki, należy wybrać **gładki** wkład mieszający.

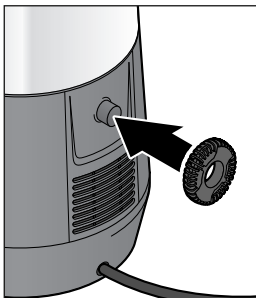

- ▷ Nieużywany wkład mieszający należy przechowywać na króćcu do przechowywania z tyłu podstawy. Dzięki temu nie ulegnie zagubieniu.



Ilość oraz jakość pianki mlecznej zależą od wielu czynników: od zawartości tłuszczu w mleku, od tego, czy używane jest mleko utrwalone, świeże, czy też o przedłużonej świeżości, od temperatury mleka, a nawet od wybranej marki. Aby spienione mleko nie przelewało się, w przypadku stosowania nowego rodzaju mleka nie należy napełniać spieniacza od razu do oznaczenia **MAX**, tylko wypróbować najpierw, jak zachowują się mniejsze ilości. Jeśli dojdzie do przelania się spienionego mleka, należy natychmiast wyłączyć urządzenie, odczekać, aż nieco ostygnie, i dopiero potem przystąpić do czyszczenia (patrz rozdział „Czyszczenie”).

UWAGA - ryzyko szkód materialnych

Należy przestrzegać oznaczeń **MIN** i **MAX** we wnętrzu dzbanka na mleko. Króciec wewnątrz dzbanka na mleko musi być przykryty mlekiem. W przypadku zbyt małej ilości mleka urządzenie może ulec przegrzaniu. Jeżeli mleka jest za dużo, może się przelać.

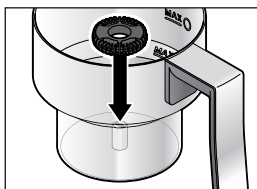
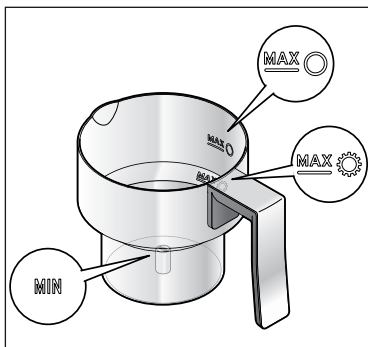

1. Zdjąć dzbanek na mleko z podstawy.
2. Zdjąć pokrywkę z dzbanka na mleko.
3. Nałożyć odpowiedni wkład mieszający na króciec wewnątrz dzbanka.

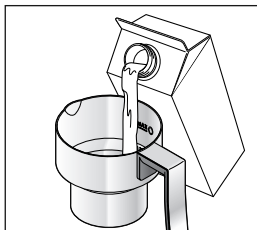

4. Wlać mleko maksymalnie do kreski z odpowiednim oznaczeniem **MAX**:



5. Założyć pokrywkę na dzbanek na mleko.
6. Osadzić dzbanek na mleko na podstawie.

3. Spienianie i podgrzewanie mleka

i Przy pierwszym nagrzewaniu może wydzielać się lekki zapach, co jest rzeczą całkowicie normalną. Należy zapewnić dostateczną wentylację pomieszczenia.

- ▷ Jeśli urządzenie było wcześniej wyłączone (lampka kontrolna nie miga), należy 2x nacisnąć włącznik/wyłącznik. Jeśli urządzenie jest gotowe do pracy (lampka kontrolna miga), należy 1x nacisnąć włącznik/wyłącznik.

Rozlegają się dwa sygnały akustyczne. Lampka kontrolna świeci na czerwono. Urządzenie miesza i podgrzewa mleko jednocześnie.

Gdy mleko jest wystarczająco podgrzane (ok. 60-70°C), funkcja podgrzewania i mieszania wyłącza się automatycznie.

Rozlegają się 4 sygnały akustyczne. Lampka kontrolna ponownie miga powoli na czerwono.

Teraz można zdjąć dzbanek na mleko z podstawy.

Wentylator pracuje jeszcze przez jakiś czas, a następnie również się wyłącza.

i Jeżeli mleko w dzbanku ma temperaturę ok. 60-70°C, nie można od razu włączyć ponownie funkcji mieszania i podgrzewania. Mleko/dzbanek musi najpierw ostygnąć. Jeśli użytkownik mimo tego spróbuje włączyć tę funkcję, lampka kontrolna znów zacznie migać, rozlegnie się kilka sygnałów akustycznych i uruchomiony zostanie wentylator urządzenia. Proces mieszania i podgrzewania nie zostanie jednak uruchomiony.

Spienianie zimnego mleka

Mleko można również spieniać bez jego podgrzewania.

- ▶ Jeśli urządzenie było wcześniej wyłączone (lampka kontrolna nie miga), należy nacisnąć 1x krótko włącznik/wyłącznik, aby włączyć urządzenie. Następnie przytrzymać włącznik/wyłącznik wciśnięty przez ok. 2 sekundy.

Rozlegają się dwa sygnały akustyczne. Lampka kontrolna świeci przez chwilę na czerwono, a następnie na niebiesko. Urządzenie miesza mleko.

Proces mieszania kończy się automatycznie po ok. 1 minucie. Rozlegają się 4 sygnały akustyczne. Lampka kontrolna ponownie miga powoli na czerwono.

Teraz można zdjąć dzbanek na mleko z podstawy.

Wentylator pracuje jeszcze przez jakiś czas, a następnie również się wyłącza.

Przerywanie lub przedwczesne kończenie procesu podgrzewania i mieszania

- ▶ Nacisnąć włącznik/wyłącznik.

Rozlega się długi sygnał dźwiękowy, proces podgrzewania i mieszania zostaje zatrzymany, a lampka kontrolna miga na czerwono.

- ▶ Aby wznowić proces podgrzewania i mieszania, nacisnąć jeszcze raz włącznik/wyłącznik:
 - krótko, aby podgrzewać i mieszać mleko
 - długo, aby tylko mieszać, bez podgrzewania.

4. Wyłączanie urządzenia

- ▶ Urządzenie wyłącza się automatycznie po 3 minutach pracy. Aby po użyciu odłączyć urządzenie całkowicie od zasilania, wyciągnąć wtyczkę z gniazdka.

Zabezpieczenia

- Jeżeli włączono puste urządzenie (bez mleka lub innej zawartości), wówczas w celu ochrony przed przegrzaniem wyłączy się ono automatycznie po ok. kilku sekundach.
- Po maksymalnie 8 minutach urządzenie wyłącza się automatycznie, co zabezpiecza je przed przeciążeniem.

Czyszczenie



NIEBEZPIECZEŃSTWO - zagrożenie życia wskutek porażenia prądem elektrycznym

- Przed przystąpieniem do czyszczenia urządzenia należy wyciągnąć wtyczkę z gniazdka.
- Podstawa, wtyczka ani kabel zasilający nie mogą być wystawiane na działanie wilgoci. Elementy te należy również chronić przed wodą kapiącą i rozpryskową.
- Podstawy nie wolno nigdy zanurzać w wodzie ani innych cieczach. Do części elektrycznych nie może dostać się woda.

UWAGA - ryzyko szkód materialnych

Do czyszczenia nie używać silnych chemikaliów ani agresywnych lub rysujących powierzchni środków czyszczących.



Aby uniknąć zasychania mleka w dzbanku, należy zawsze myć dzbanek na mleko od razu po każdym cyklu podgrzewania i mieszania.

1. Wyciągnąć wtyczkę z gniazdka i pozostawić urządzenie do ostygnięcia.
2. Zdjąć dzbanek na mleko z podstawy i zdjąć pokrywkę.

3. Usunąć wkład mieszający z króćca w dzbanku na mleko.
4. Umyć dzbanek na mleko, pokrywkę i używany wkład mieszający w ciepłej wodzie z niewielką ilością płynu do mycia naczyń. Elementy te mogą być również myte w zmywarce do naczyń.
5. W razie potrzeby wytrzeć podstawę lekko zwilżoną szmatką.
6. Następnie dokładnie wysuszyć wszystkie części, a zwłaszcza dzbanek na mleko, aby uniknąć powstania plam.

Usuwanie odpadów

Produkt oraz jego opakowanie wyprodukowano z wartościowych materiałów, które nadają się do ponownego wykorzystania. Ponowne przetwarzanie odpadów powoduje zmniejszenie ich ilości i przyczynia się do ochrony środowiska naturalnego.

Opakowanie należy usunąć zgodnie z zasadami segregacji odpadów. Należy wykorzystać lokalne możliwości oddzielnego zbierania papieru, tektury oraz opakowań lekkich.



Urządzenia, które zostały oznaczone tym symbolem, nie mogą być wrzucane do zwykłych pojemników na odpady domowe!

Użytkownik jest ustawowo zobowiązany do usuwania zużytego sprzętu oddzielnie od odpadów domowych. Urządzenia elektryczne zawierają substancje niebezpieczne. W przypadku nieprawidłowego przechowywania i usuwania mogą one szkodzić zdrowiu oraz środowisku naturalnemu. Informacji na temat punktów zbiórki bezpłatnie przyjmujących zużyty sprzęt udzieli Państwu administracja samorządowa.

Dane techniczne

Numer artykułu (kolor):	369 562 (czarny) 364 472 (biały)
Napięcie sieciowe:	220-240 V ~ 50 Hz
Klasa ochrony:	I
Moc:	500 W
Pojemność:	500 ml
Maksymalne wlewane ilości:	ok. 250 ml w celu spienienia mleka (z użyciem wkładu mieszającego do pianki) ok. 475 ml w celu mieszania/podgrzewania mleka (z użyciem wkładu mieszającego do mleka)
Made exclusively for:	Tchibo GmbH, Überseering 18 22297 Hamburg, Germany www.tchibo.pl

W ramach doskonalenia produktu zastrzegamy sobie prawo do wprowadzania zmian w jego konstrukcji i wyglądzie.



Problemy i sposoby ich rozwiązywania

Urządzenie nie działa.

- Czy wtyczka jest włożona do gniazdka elektrycznego?

Nie można włączyć podgrzewania i mieszania.

- Czy urządzenie znajduje się w trybie gotowości?
Nacisnąć włącznik/wyłącznik drugi raz. Rozlega się sygnał dźwiękowy, a lampka kontrolna świeci na czerwono.
- Jeżeli mleko w dzbanku ma temperaturę ok. 60-70°C, nie można od razu włączyć ponownie funkcji mieszania i podgrzewania.
Mleko / dzbanek musi najpierw ostygnąć.

Lampka kontrolna miga szybko na czerwono.

- Urządzenie jest przegrzane. Pozostawić urządzenie do ostygnięcia.

Mleko jest podgrzewane, ale nie spieniane.

- Czy wkład mieszający jest dobrze zamocowany na króćcu w dnie spieniacza?

Mleko jest podgrzewane, ale w niezadawalający sposób spieniane.

- Czy zastosowano właściwy wkład mieszający?
- Czy na wkładzie mieszającym lub wewnątrz spieniacza znajdują się zanieczyszczenia?

Urządzenie pracuje niezwykle głośno.

- Czy w speniaku jest wystarczająca ilość mleka?
- Czy wkład mieszający jest dobrze zamocowany na króćcu?
- Czy pokrywka jest prawidłowo osadzona na dzbanku?

Gwarancja

Tchibo GmbH udziela **3-letniej gwarancji** od daty zakupu.

Tchibo GmbH, Überseering 18, 22297 Hamburg, Germany

W okresie gwarancji wszelkie wady materiałowe lub produkcyjne usuwane są bezpłatnie. Warunkiem skorzystania z gwarancji jest przedłożenie dowodu zakupu produktu w Tchibo lub u autoryzowanego partnera handlowego Tchibo. Gwarancja obowiązuje we wszystkich krajach UE, a także na terenie Szwajcarii i Turcji.

Gwarancją nie są objęte szkody powstałe wskutek nieprawidłowej obsługi produktu lub jego nieprawidłowego odkamieniania, a także części ulegające zużyciu i materiały eksploatacyjne. Można je zamówić poprzez naszą Linie Obsługi Klienta. Naprawy sprzętu niepodlegające gwarancji (tzw. naprawy pozagwarancyjne) mogą zostać odpłatnie wykonane w naszym Centrum Serwisu, o ile jest to jeszcze możliwe.

Niniejsza gwarancja nie ogranicza **praw wynikających z ustawowej rękojmi**.

Linia Obsługi Klienta



801 080 016

(z telefonów stacjonarnych opłata jak za połączenia lokalne,
z telefonów komórkowych wg taryfy danego operatora)

od poniedziałku do piątku w godz. 8.00 - 20.00

w sobotę w godz. 8.00 - 16.00

e-mail: service@tchibo.pl

Numer artykułu (kolor): **369 562** (czarny)
 364 472 (biały)

Serwis i naprawy

Jeżeli wbrew oczekiwaniom ujawni się jakokolwiek wada produktu, należy w pierwszej kolejności skontaktować się z naszą Linie Obsługi Klienta. Nasi pracownicy chętnie pomogą i omówią z Państwem dalszy sposób postępowania.



Jeżeli konieczne będzie przesłanie produktu, należy podać następujące informacje:

- **dane adresowe**,
- **numer telefonu** (dostępny w ciągu dnia) i/lub **adres e-mail**,
- **data zakupu** oraz
- **możliwie jak najdokładniejszy opis usterki**.

Do produktu należy dołączyć **kopię dowodu zakupu**. Produkt należy starannie zapakować, tak aby był właściwie zabezpieczony podczas transportu. Zgodnie z ustaleniami z naszą Obsługą Klienta produkt zostanie od Państwa odebrany. Tylko w ten sposób można zagwarantować szybką naprawę i odesłanie produktu.

Można też osobiście oddać produkt w najbliższym sklepie Tchibo.

Jeżeli okaże się, że usterka nie jest objęta gwarancją, należy poinformować nas, czy:

- życzą sobie Państwo przygotowanie kosztorysu, jeśli koszty przekraczają kwotę 65 zł, czy
- produkt ma zostać (odpłatnie) odesłany do Państwa w stanie nienaprawionym, czy też
- produkt ma zostać zutylizowany (bezpłatnie).

Aby uzyskać dodatkowe **informacje o produkcie, zamówić akcesoria lub zapytać o nasz serwis gwarancyjny i pozagwarancyjny** prosimy o kontakt telefoniczny z naszą Linie Obsługi Klienta. W przypadku pytań dotyczących produktu prosimy o podanie numeru artykułu.