



Logitech® G920 Driving Force™ Racing Wheel

User Guide



Contents

English	3	Česká verze	123
Deutsch	11	Slovenčina	131
Français	19	Українська	139
Italiano	27	Eesti	147
Español	35	Latviski	155
Português	43	Lietuvių	163
Nederlands	51	Български	171
Svenska	59	Hrvatski	179
Dansk	67	Srpski	187
Norsk	75	Slovenščina	195
Suomi	83	Română	203
Ελληνικά	91	Türkçe	211
По-русски	99	219	العربية
Po polsku	107	227	עברית
Magyar	115		

www.logitech.com/support/g920

What's in the box

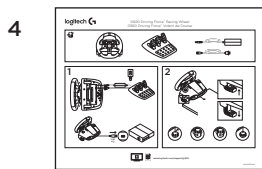
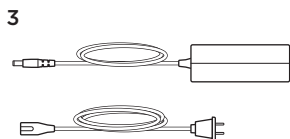
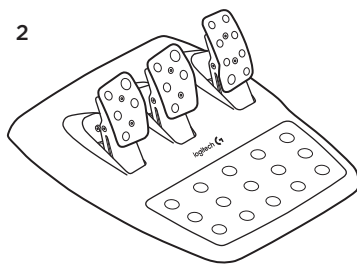
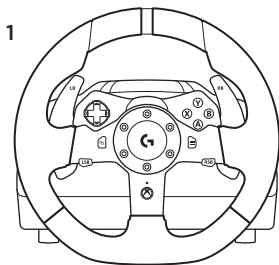

1. Racing wheel
2. Pedal unit
3. Power adapter
4. User documentation

Installation

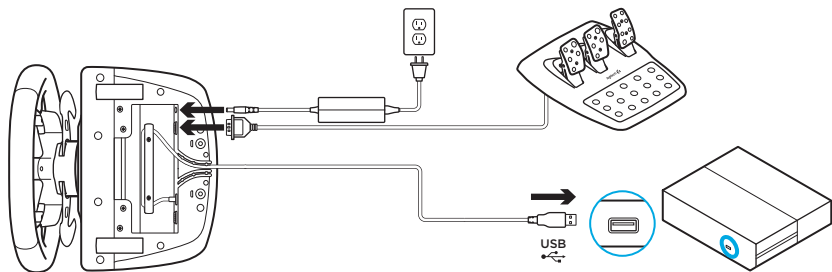

Attach power adapter and USB cables as shown.

Every time your Racing Wheel connects with your system, it will rotate fully to each side and then to the center to calibrate. Your wheel will be ready once this calibration is completed.

Mounting clamps

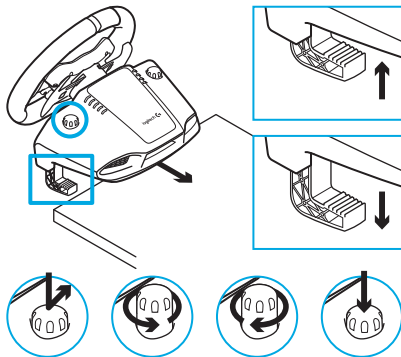

G920 Driving Force Racing Wheel is equipped with a built in clamping system for mounting to a table.

Push down and rotate clamp knobs to lock or unlock.

Rotate clamp knobs to tighten or loosen clamps.

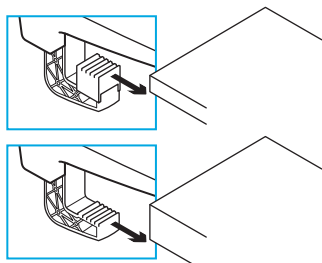

Note: Clamp extenders should be removed for attachment to thicker tables.

Buttons

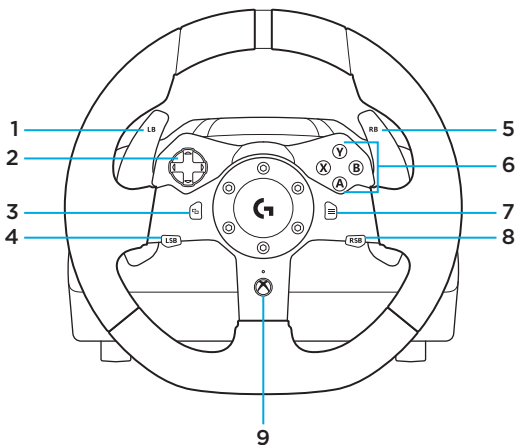

1. Left bumper
2. Directional pad
3. View button
4. Left stick button

5. Right bumper
6. A, B, X, Y buttons
7. Menu button
8. Right stick button
9. Xbox button

Connections and mount points

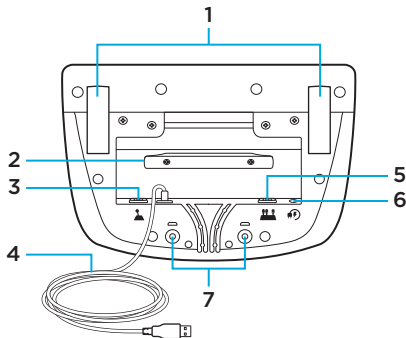

1. Mounting clamps
2. Cable management cleat
3. Optional shifter connection (DB-9 male)
4. USB cable
5. Pedal unit connection (DB-9 female)
6. Power connection
7. Bolt mounting points (uses M6X1 bolts)

Optimal cable routing

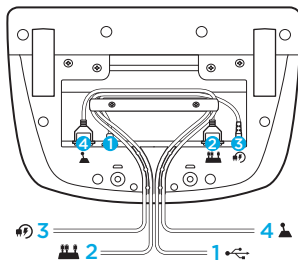

USB and pedal cables (1, 2) should be routed through inner channels.

Power and optional shifter cables (3, 4) should be routed through outer channels.

Cables may be wrapped multiple times around cable management cleat to take in slack.

Force feedback

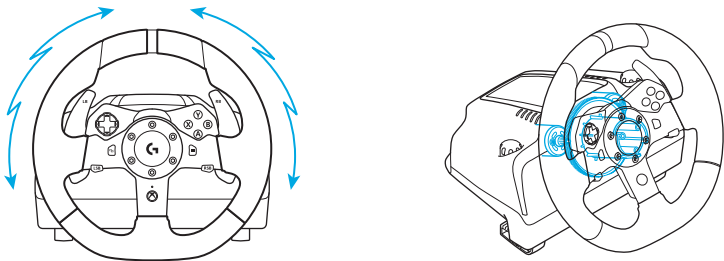

Your Racing Wheel contains dual motors that will provide force feedback with supported games and systems.

Note: Your Racing Wheel has an overheat protection circuit safeguard to protect it under high-temperature operating conditions. In rare instances, force feedback features may shut down during use while controls continue to operate. If this occurs, allow the wheel to cool down and power it down by unplugging it. If this occurs frequently, contact product support.

Pedal unit

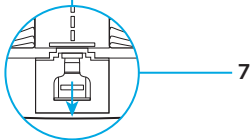
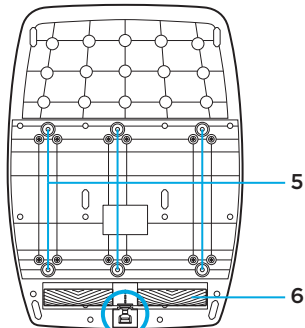
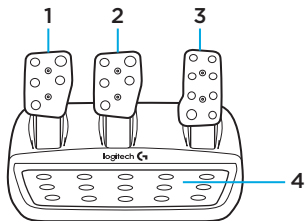

1. Clutch pedal
2. Brake pedal
3. Throttle pedal
4. Textured heel rest
5. Bolt mounting points (uses M6X1 bolts)
6. Patented carpet grip system
7. Carpet grip release clip
Push towards rear of pedal unit to release
8. Change pedal face position
(requires 2.5mm hex key)

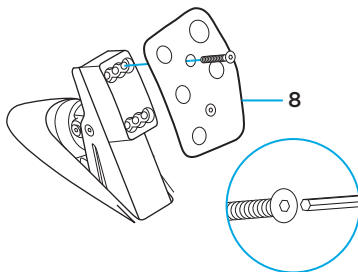

TouchSense Technology



TouchSense Technology licensed from Immersion Corporation and protected by one or more of the following United States Patents listed at <http://www.immersion.com/haptics-technology/patent-marking/index.html>

Inhalt

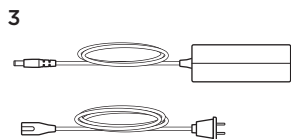
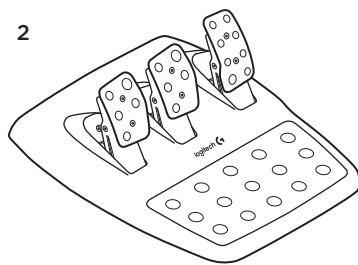

1. Rennlenkrad
2. Pedaleinheit
3. Netzteil
4. Bedienungsanleitung

Installation

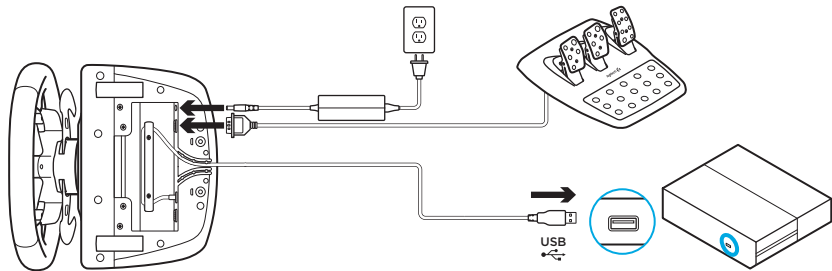

Bringen Sie Netzteil und USB-Kabel wie dargestellt an.

Immer wenn Ihr Rennlenkrad eine Verbindung zu Ihrem System herstellt, dreht es sich zur Kalibrierung einmal vollständig auf jede Seite und dann zur Mitte. Ihr Lenkrad ist einsatzbereit, sobald diese Kalibrierung abgeschlossen ist.

Befestigungsclammern



Das Driving Force-Rennlenkrad G920 verfügt über eine Klemmvorrichtung zur Tischmontage.

Drücken Sie zum Sperren oder Entsperren die Klemmknöpfe nach unten und drehen Sie sie.

Drehen Sie die Klemmknöpfe zum Festziehen oder zum Lockern der Klemmen.

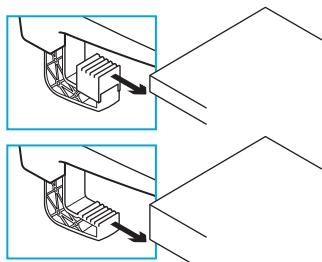

Hinweis: Für das Anbringen an stärkeren Tischplatten sollten die Klemmenerweiterungen entfernt werden.

Tasten

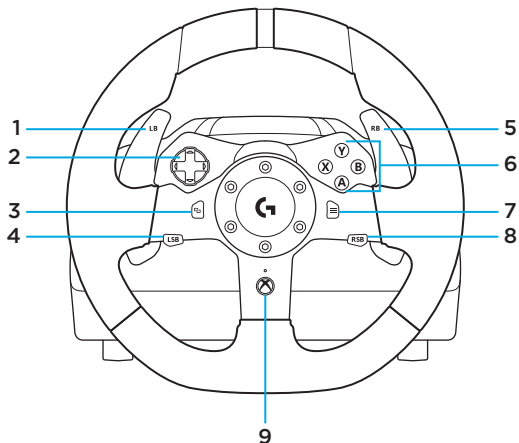

1. Linker Bumper
2. D-Pad
3. Ansicht-Taste
4. Linke Stick-Taste

5. Rechter Bumper
6. Tasten A, B, X, Y
7. Menü-Taste
8. Rechte Stick-Taste
9. Xbox-Tasten

Verbindungen und Befestigungspunkte

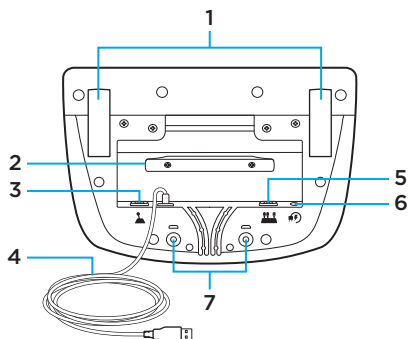

1. Befestigungsklammern
2. Kabelführungsklemme
3. Optionale Schalthebelverbindung (DB-9-Stecker)
4. USB-Kabel
5. Pedaleinheitsverbindung (DB-9-Buchse)
6. Stromanschluss
7. Befestigungspunkte (für M6X1-Schrauben)

Optimale Kabelführung

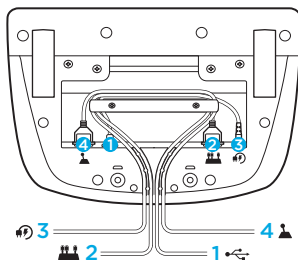

USB- und Pedalkabel (1, 2) sollten über interne Kanäle geleitet werden.

Netz- und optionale Schaltkabel (3, 4) sollten über externe Kanäle geleitet werden.

Kabel können mehrfach um die Kabelführungsklemme gewickelt werden, um die Kabel zu straffen.

Force Feedback

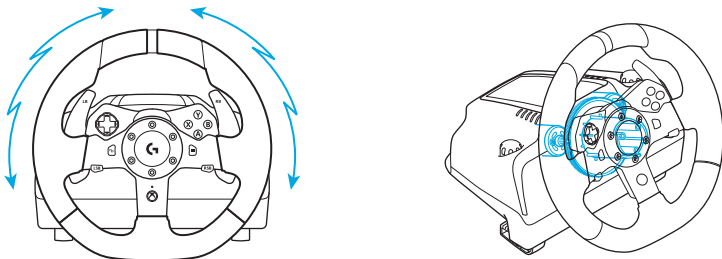

Ihr Rennlenkrad enthält Doppelmotoren, die Force Feedback für unterstützte Spiele und Systeme bereitstellen.

Hinweis: Ihr Rennlenkrad ist mit einer Sicherheitskreisschaltung zum Schutz vor Überhitzung bei Betriebsbedingungen unter hoher Temperatur ausgestattet. In seltenen Fällen kommt es während der Nutzung zu einem Ausfall der Force Feedback-Funktionen, während die Steuerung weiterhin funktioniert. Wenn dies auftritt, lassen Sie das Lenkrad abkühlen und ziehen Sie den Netzstecker. Wenn dies regelmäßig auftritt, wenden Sie sich an den Produktsupport.

Pedaleinheit

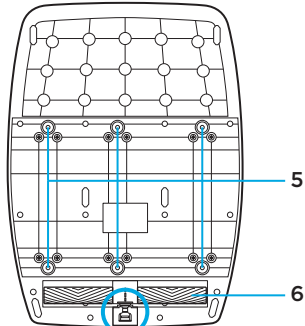
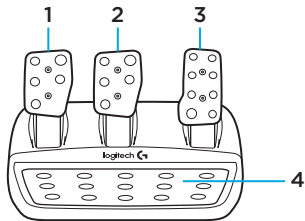

1. Kupplungspedal
2. Bremspedal
3. Gaspedal
4. Strukturierte Fußablage
5. Befestigungspunkte (für M6X1-Schrauben)
6. Patentiertes Antirutschsystem
7. Antirutsch-Rastfeder
Zum Lösen Richtung Rückseite oder Pedaleinheit drücken
8. Änderungsmöglichkeit der Pedalposition
(2,5 mm Sechskantschlüssel erforderlich)

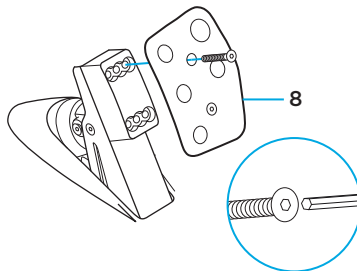

TouchSense Technology



TouchSense Technology in Lizenz von Immersion Corporation und geschützt durch mindestens eines der United States Patents unter <http://www.immersion.com/haptics-technology/patent-marking/index.html>

Contenu du coffret

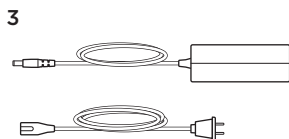

1. Volant de course
2. Pédale
3. Adaptateur secteur
4. Documentation utilisateur

Installation

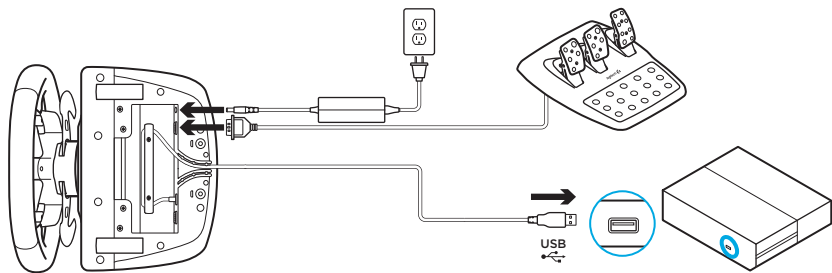

Installez l'adaptateur secteur et les câbles USB comme indiqué.

À chaque fois que votre volant de course se connecte à votre système, il tourne entièrement de chaque côté puis se repositionne au centre, pour le calibrage. Votre volant est prêt une fois le calibrage terminé.

Fixations de montage

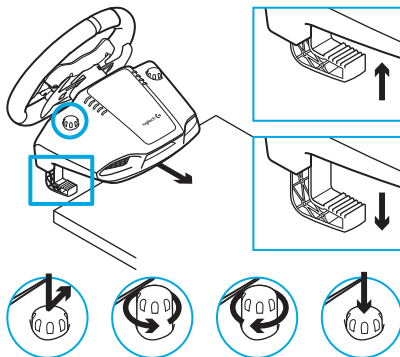

Le volant de course G920 Driving Force Racing Wheel est équipé d'un système de fixation intégré pour le montage sur une table.

Poussez vers le bas et faites tourner les boutons de fixation pour verrouiller ou déverrouiller.

Faites tourner les boutons de fixation pour serrer ou desserrer les fixations.

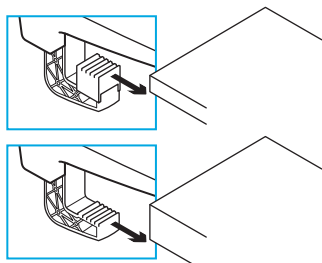

Remarque: Pour fixer le volant sur des tables plus épaisses, vous devez retirer les extenseurs de fixation.

Boutons

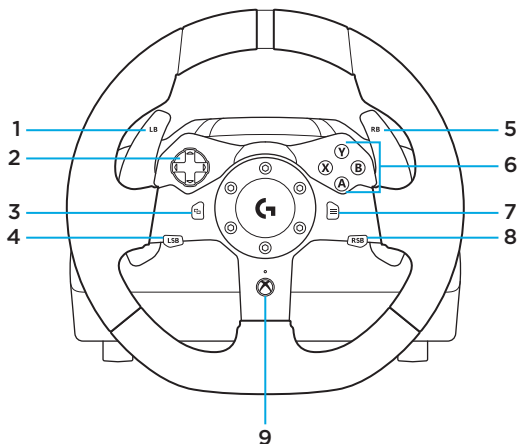

- | | |
|---------------------------|--------------------------|
| 1. Pare-chocs gauche | 5. Pare-chocs droit |
| 2. Pavé directionnel | 6. Boutons A, B, X, Y |
| 3. Bouton Vue | 7. Bouton Menu |
| 4. Bouton du stick gauche | 8. Bouton du stick droit |
| | 9. Bouton Xbox |

Connexions et points de montage

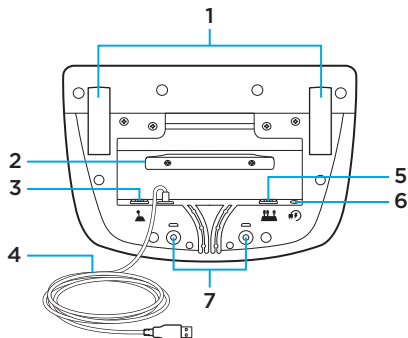

1. Fixations de montage
2. Taquet de rangement des câbles
3. Connexion de levier en option (DB-9 mâle)
4. Câble USB
5. Connexion de l'unité de pédale (DB-9 femelle)
6. Alimentation secteur
7. Points de montage de boulon (boulons M6X1)

Système de passage de câble optimal

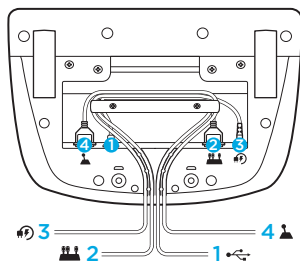

Le câble USB et le câble de la pédale (1, 2) doivent passer par les glissières intérieures.

Les câbles d'alimentation et câbles de levier en option 3, 4) doivent passer par les glissières extérieures.

Les câbles peuvent être enroulés plusieurs fois autour du taquet de rangement des câbles pour éviter qu'il y ait du jeu dans les câbles.

Retour de force

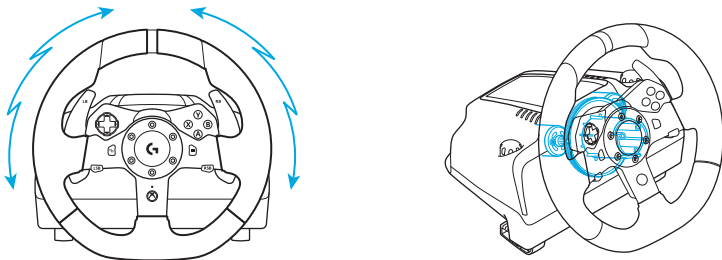

Votre volant de course contient deux moteurs qui fournissent le retour de force sur les jeux et systèmes pris en charge.

Remarque: Votre volant de course dispose d'un circuit de protection contre la surchauffe pour le protéger dans les conditions de fonctionnement à haute température.

Il arrive parfois que les fonctions de retour de force s'éteignent en cours d'utilisation bien que les commandes fonctionnent toujours. Si cela se produit, laissez le volant refroidir et mettez-le hors tension en le débranchant. Si cela se produit fréquemment, contactez le support produit.

Pédale

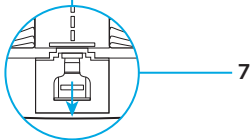
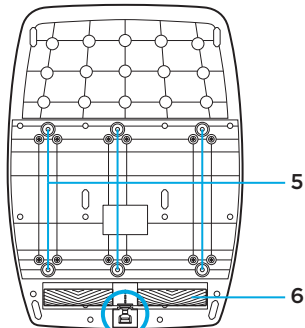
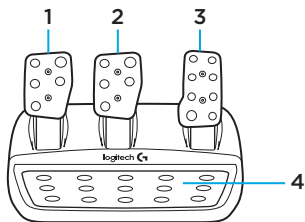

1. Pédale d'embrayage
2. Pédale de frein
3. Pédale de gaz
4. Repose talon texturé
5. Points de montage de boulon (boulons M6X1)
6. Système antidérapant breveté
7. Attache antidérapante
Poussez vers l'arrière ou sur la pédale pour détacher
8. Changement de position de la face de la pédale
(clé Allen de 2,5 mm requise)

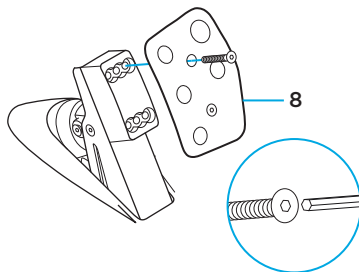

Technologie TouchSense



Technologie TouchSense concédée sous licence par Immersion Corporation et protégée par un ou plusieurs brevets des États-Unis répertoriés sur le site <http://www.immersion.com/haptics-technology/patent-marking/index.html>.

Contenuto della confezione



1. Volante da corsa
2. Pedali
3. Alimentatore
4. Documentazione per l'utente

Installazione

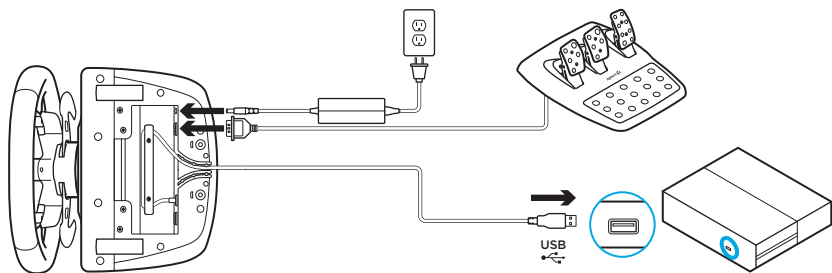

Collegare l'alimentatore e i cavi USB come illustrato.

Ogni volta che si connette al sistema, il volante da corsa si calibra ruotando completamente in entrambe le direzioni e quindi al centro. Il volante sarà pronto al termine della calibrazione.

Sistema di fissaggio



Il volante da corsa G920 Driving Force è dotato di un sistema di fissaggio integrato per montaggio su tavolo.

Premere e ruotare i pomelli per bloccare e sbloccare il sistema.

Ruotare i pomelli per serrare o allentare il sistema di fissaggio.

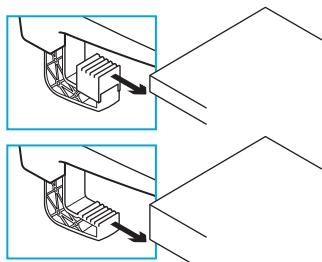

Nota: per il montaggio su tavoli più spessi, è necessario rimuovere gli estensori.

Pulsanti

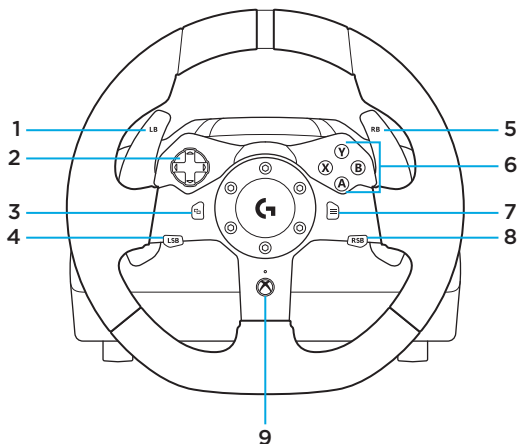

- | | |
|-------------------------------|-----------------------------|
| 1. Levetta sinistra | 5. Levetta destra |
| 2. Tastierino direzionale | 6. Tasti A, B, X, Y |
| 3. Pulsante visualizzazione | 7. Pulsante Menu |
| 4. Pulsante joystick sinistro | 8. Pulsante joystick destro |
| | 9. Pulsante Xbox |

Collegamenti e punti di fissaggio

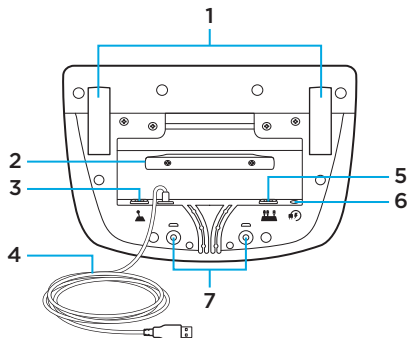

1. Sistema di fissaggio
2. Galloccia per cavi
3. Collegamento cambio opzionale (DB-9 maschio)
4. Cavo USB
5. Collegamento pedali (DB-9 femmina)
6. Connessione alimentazione
7. Punti di fissaggio (per bulloni M6X1)

Pratiche scanalature per cavi

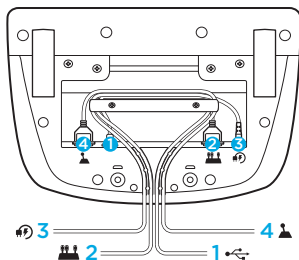

I cavi USB e dei pedali (1, 2) vanno inseriti nelle scanalature interne.

I cavi di alimentazione e del cambio opzionale (3, 4) vanno inseriti nelle scanalature esterne.

È possibile avvolgere i cavi attorno all'apposita galloccia per eliminare l'eccesso.

Ritorno di forza

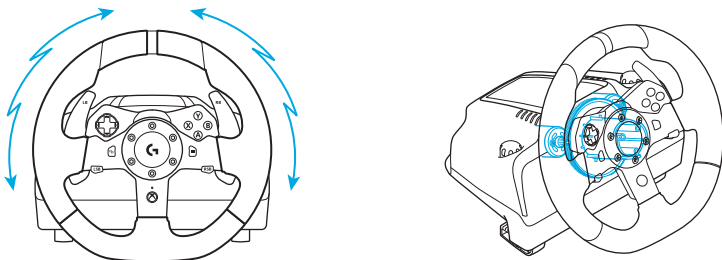

Il volante da corsa contiene due motori che forniscono il ritorno di forza nei giochi e nei sistemi supportati.

Nota: nel volante da corsa è presente un circuito di sicurezza contro il surriscaldamento per proteggerlo in condizioni di utilizzo ad alte temperature. In rari casi, la funzionalità di ritorno di forza potrebbe interrompersi durante l'uso anche se i controlli continuano a funzionare. In questo caso, lasciar raffreddare il volante e spegnerlo scollegandolo. Se ciò si verifica spesso, contattare il supporto tecnico.

Pedali

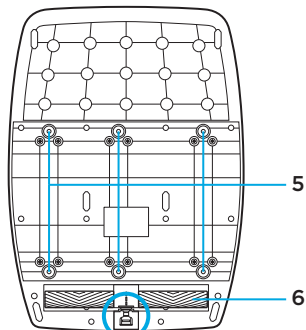
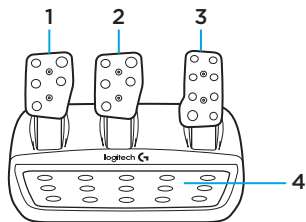

1. Pedale della frizione
2. Pedale del freno
3. Pedale acceleratore
4. Poggiapiedi antiscivolo
5. Punti di fissaggio (per bulloni M6X1)
6. Sistema brevettato antiscivolo
7. Clip di rilascio sistema antiscivolo
Premere verso il retro o i pedali
per rilasciare
8. Superficie del pedale riposizionabile
(richiede chiave esagonale da 2,5 mm)

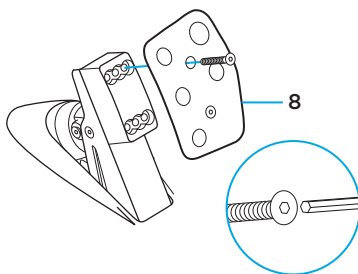

Tecnologia TouchSense



La tecnologia TouchSense è concessa in licenza da Immersion Corporation ed è protetta da uno o più dei seguenti brevetti degli Stati Uniti elencati sul sito Web <http://www.immersion.com/haptics-technology/patent-marking/index.html>

Contenido de la caja

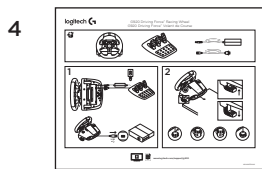
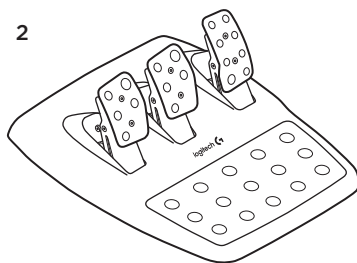
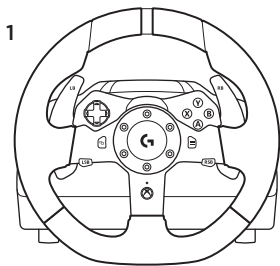

1. Volante de carreras
2. Unidad de pedales
3. Adaptador de corriente
4. Documentación del usuario

Instalación

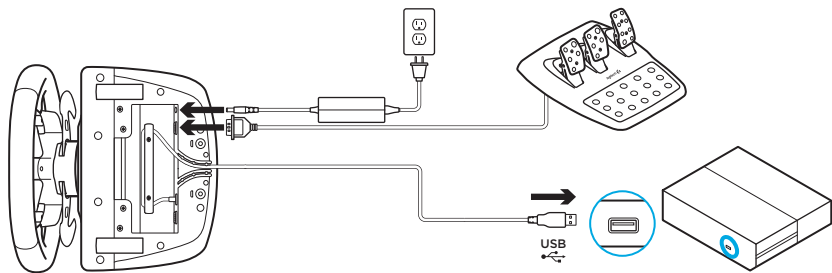

Acopla el adaptador de corriente y los cables USB como se muestra en la imagen.

Cada vez que el volante de carreras se conecte al sistema, realizará una rotación completa hacia cada lado y después volverá al centro para calibrarse. Una vez terminada la calibración, el volante estará listo para su uso.

Pernos de montaje

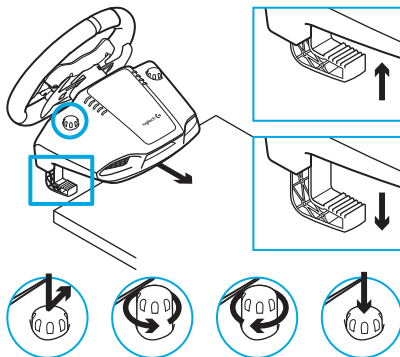

El volante de carreras G920 Driving Force cuenta con un sistema de pernos integrados para fijarlo a la mesa.

Presiona y gira las cabezas de los pernos para bloquear o desbloquear.

Gira las cabezas de los pernos para apretar o aflojar los pernos.

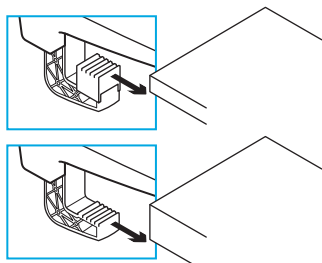

Nota: Si la mesa es gruesa, quita los extensores de los pernos.

Botones

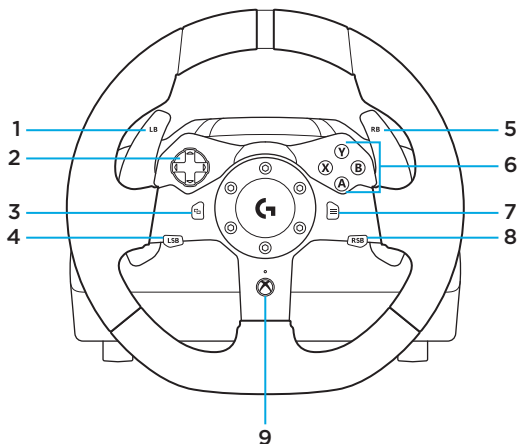

- | | |
|-------------------------------|-----------------------------|
| 1. Botón superior izquierdo | 5. Botón superior derecho |
| 2. Control de dirección | 6. Botones A, B, X, Y |
| 3. Botón de vista | 7. Botón de menú |
| 4. Botón de palanca izquierda | 8. Botón de palanca derecha |
| | 9. Botón de Xbox |

Puntos de montaje y conexiones

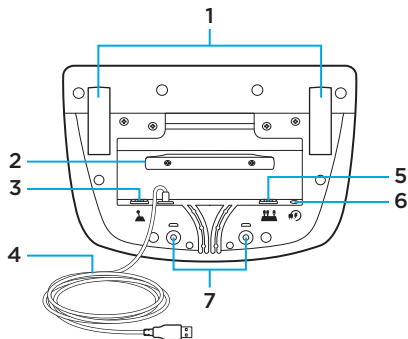

1. Pernos de montaje
2. Taco para la distribución de cables
3. Conexión de cambio opcional (DB-9 macho)
4. Cable USB
5. Conexión de la unidad de pedales (DB-9 hembra)
6. Conexión de alimentación
7. Puntos de montaje de los tornillos (tornillos M6x1)

Sistema óptimo de distribución de cables

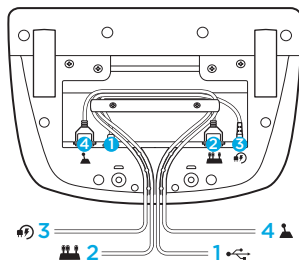

Los cables del pedal y USB (1, 2) deben dirigirse por los canales interiores.

Los cables de cambio opcional y de corriente (3, 4) deben dirigirse por los canales exteriores.

Puedes pasar los cables alrededor del taco para distribuirlos de manera que no queden sueltos.

Force Feedback

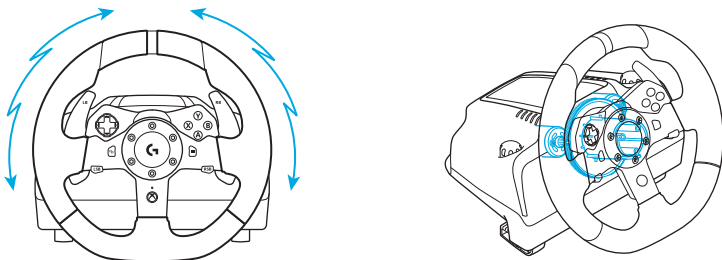

Tu volante de carreras contiene dos motores con Force Feedback para los juegos y sistemas compatibles.

Nota: Tu volante de carreras cuenta con un sistema de protección para evitar cortocircuitos en condiciones de uso en temperaturas altas. Aunque es poco frecuente, es posible que las funciones de Force Feedback se apaguen durante el uso y que los controles sigan disponibles. En tal caso, deja que el volante se enfríe y apágalo mediante la desconexión del cable. Si sucediera con frecuencia, ponte en contacto con el servicio de asistencia al producto.

Unidad de pedales

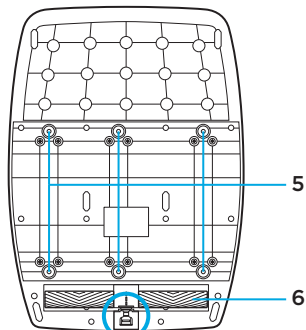
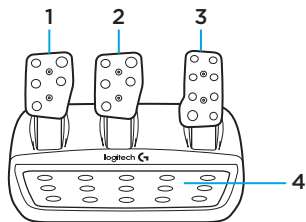

1. Pedal del embrague
2. Pedal del freno
3. Pedal del acelerador
4. Reposapiés con textura
5. Puntos de montaje de los tornillos (tornillos M6x1)
6. Sistema de alfombrilla antideslizante patentado
7. Clip para extraer la alfombrilla antideslizante
Presiona hacia atrás o hacia la unidad de pedales para extraerla
8. Cambio de posición de la cara del pedal (requiere llave allen de 2,5 mm)

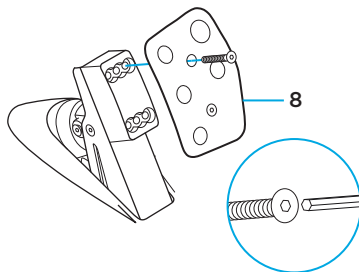

Tecnología TouchSense



Tecnología TouchSense con licencia de Immersion Corporation y protegida por una o más de las siguientes patentes de Estados Unidos citadas en <http://www.immersion.com/haptics-technology/patent-marking/index.html>

Itens incluídos na embalagem

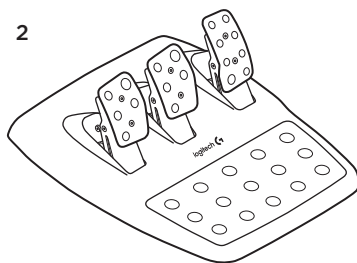
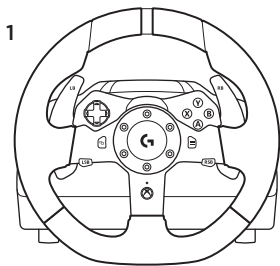

1. Volante de corridas
2. Unidade de pedais
3. Adaptador de alimentação
4. Documentação do utilizador

Instalação

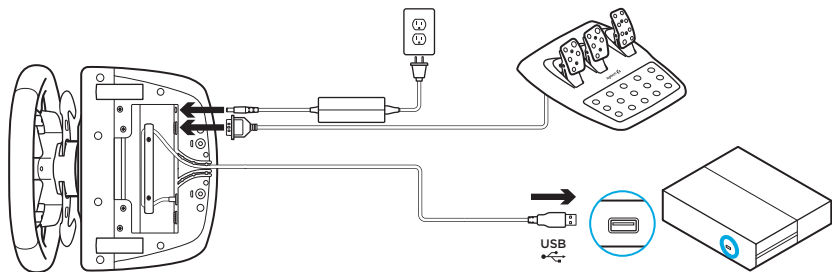

Ligue o adaptador de alimentação e os cabos USB conforme o ilustrado.

Sempre que o Volante de corridas seja ligado ao sistema, rode por completo para cada um dos lados e, em seguida, volte ao centro para calibrar. O volante estará pronto quando esta calibração estiver concluída.

Fixadores de montagem

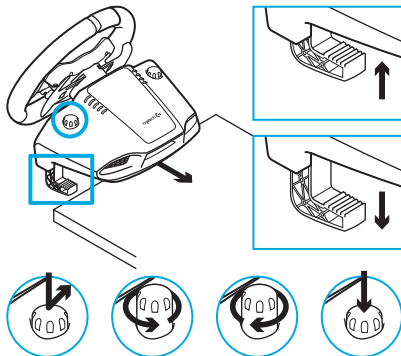

O G920 Driving Force Racing Wheel está equipado com um sistema de fixação integrado para montagem numa mesa.

Puxe os fixadores para baixo e rode os manípulos dos fixadores para bloquear ou desbloquear.

Rode os manípulos dos fixadores para apertar ou desapertar os fixadores.

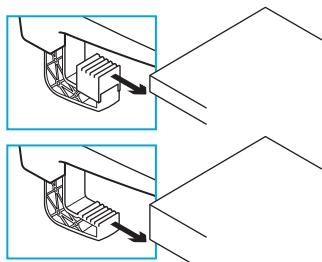

Nota: Os extensores dos fixadores devem ser removidos para montagem em mesas mais espessas.

Botões

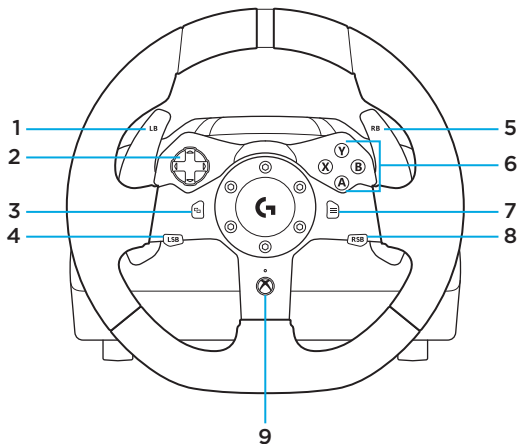

- | | |
|-------------------------------|------------------------------|
| 1. Botão direito | 5. Botão direito |
| 2. Controlador direccional | 6. Botões A, B, X e Y |
| 3. Boto de vista | 7. Botão Menu |
| 4. Botão de mudanças esquerdo | 8. Botão de mudanças direito |
| | 9. Botão Xbox |

Ligações e pontos de montagem

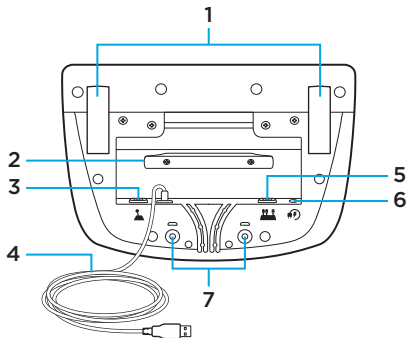

1. Fixadores de montagem
2. Calha de gestão de cabos
3. Ligação de caixa de mudanças opcional (DB-9 macho)
4. Cabo USB
5. Ligação de unidade de pedais (DB-9 fêmea)
6. Ligação à corrente
7. Pontos de parafusos de montagem (utiliza parafusos M6X1)

Arranjo ideal dos cabos

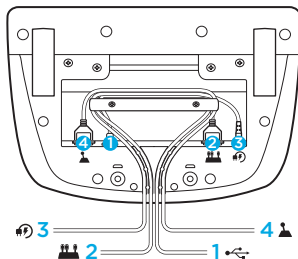

Os cabos USB e dos pedais (1, 2) devem ser passados pelos canais interiores.

Os cabos de alimentação e da caixa de mudanças opcional (3, 4) devem ser passados pelos canais exteriores.

Os cabos podem ser enrolados várias vezes à volta da calha de gestão de cabos para remover folgas.

Força reactiva

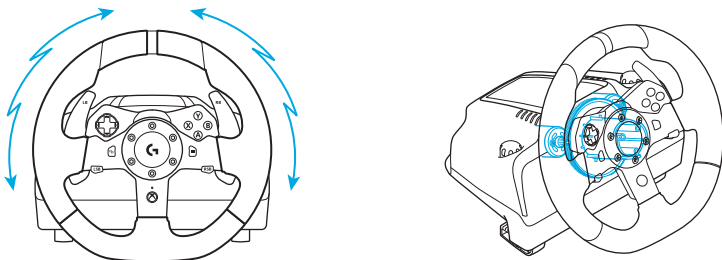

O volante de corridas inclui motores duplos que oferecem força reactiva em jogos e sistemas suportados.

Nota: O volante de corridas possui uma protecção de sobreaquecimento de circuitos para proteger o mesmo sob condições de funcionamento com elevadas temperaturas. Em casos raros, as funcionalidades da força reactiva podem desligar-se durante a utilização, apesar de os controlos continuarem a funcionar. Se isto acontecer, deixe arrefecer o volante e desligue-o da tomada. Se isto acontecer com frequência, contacte o suporte do produto.

Unidade de pedais

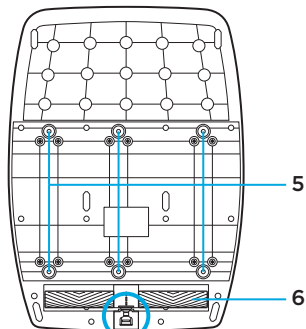
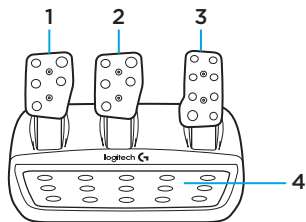

1. Pedal da embraiagem
2. Pedal do travão
3. Pedal do acelerador
4. Apoio para calcanhares com textura
5. Pontos de parafusos de montagem (utiliza parafusos M6X1)
6. Sistema anti-derrapante patenteado
7. Clipe para soltar o sistema anti-derrapante
Empurre para trás ou na direcção da unidade de pedais para libertar
8. Mudar a posição da face do pedal (é necessário utilizar uma chave hexagonal de 2,5 mm)

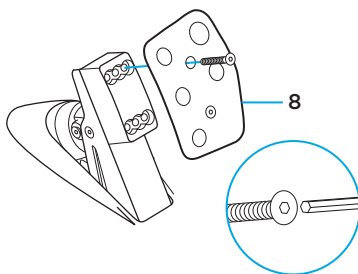

Tecnologia TouchSense



A tecnologia TouchSense licenciada por Immersion Corporation protegida por uma ou mais das seguintes patentes dos Estados Unidos listadas em <http://www.immersion.com/haptics-technology/patent-marking/index.html>

Inhoud van de doos

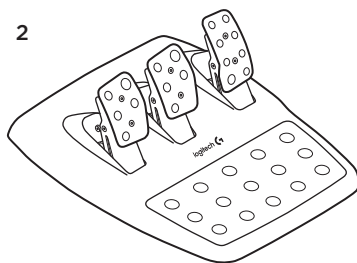
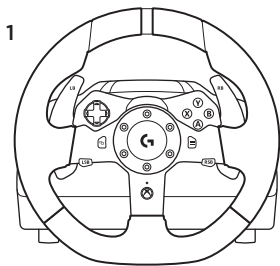

1. Racestuur
2. Pedaleneenheid
3. Stroomadapter
4. Handleiding

Bevestigingsklemmen



G920 Driving Force-racestuur is uitgerust met een ingebouwd bevestigingssysteem voor montage aan een tafel.

Druk de knoppen van de klemmen in en draai eraan om te vergrendelen of ontgrendelen.

Draai aan de knoppen om de klemmen vast of los te draaien.

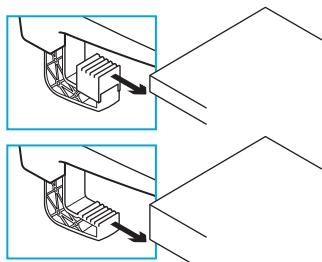

N.B. Verwijder de klemverlengingen als je het stuur aan een dikkere tafel bevestigt.

Knoppen

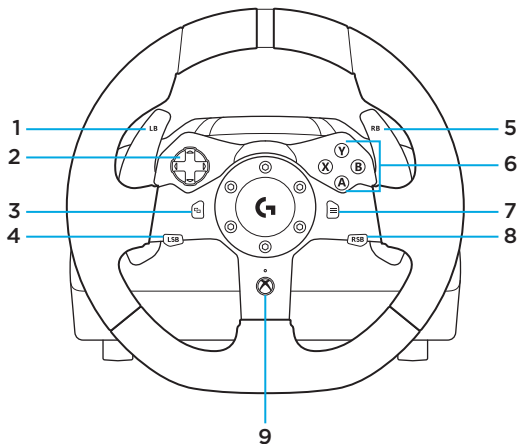

- | | |
|-----------------------------|-----------------------------|
| 1. Linkerbumper | 5. Rechterbumper |
| 2. D-pad | 6. A-, B-, X- en Y-knoppen |
| 3. Weergaveknop | 7. Menuknop |
| 4. Knop voor linkerjoystick | 8. Knop voor linkerjoystick |
| | 9. Xbox-knop |

Aansluitingen en bevestigingspunten

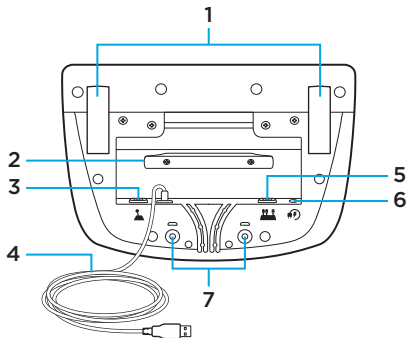

1. Bevestigingsklemmen
2. Opbergplaatje voor kabels
3. Aansluiting voor optionele pook (DB-9 mannelijk)
4. USB-kabel
5. Aansluiting voor pedaleenheid (DB-9 vrouwelijk)
6. Stroomaansluiting
7. Bevestigingspunten voor bouten (gebruik M6X1-bouten)

Optimale kabelrouting

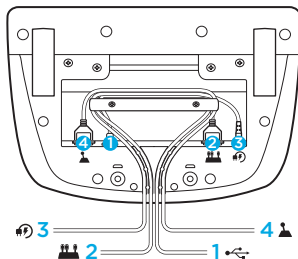

USB- en pedaalkabels (1, 2) moeten via binnenste kanalen worden gerouteerd.

Stroomkabel en kabel voor optionele pook (3, 4) moeten via buitenste kanalen worden gerouteerd.

Kabels kunnen meermaals om het opbergplaatje worden gewikkeld om speling te minimaliseren.

Forcefeedback

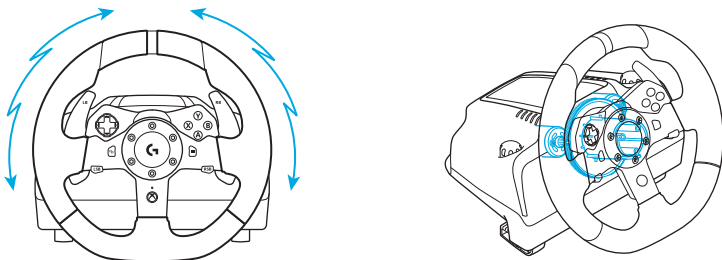

Je racestuur bevat twee motoren die forcefeedback bieden in ondersteunde games en systemen.

N.B. Je racestuur heeft een schakelbeveiliging tegen oververhitting om het te beschermen onder gebruiksomstandigheden bij hoge temperaturen. In zeldzame gevallen kunnen forcefeedback-functies stoppen tijdens gebruik terwijl knoppen wel blijven werken. Als dit gebeurt, laat je het stuur afkoelen en schakel je het uit door het te ontkoppelen. Gebeurt dit vaker, neem dan contact op met de productondersteuning.

Pedaleneenheid

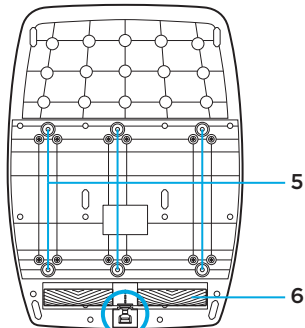
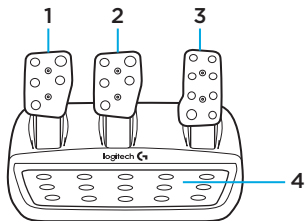

1. Koppelingspedaal
2. Rempedaal
3. Gaspedaal
4. Getextureerde hielsteen
5. Bevestigingspunten voor bouten (gebruik M6X1-bouten)
6. Gepatenteerd antiscuifstelsysteem
7. Ontgrendelingsclip voor antiscuifstelsysteem
druk naar achteren of naar de pedaleneenheid om te ontgrendelen
8. Positie van pedaalvlak aanpassen (inbusleutel van 2,5 mm vereist)

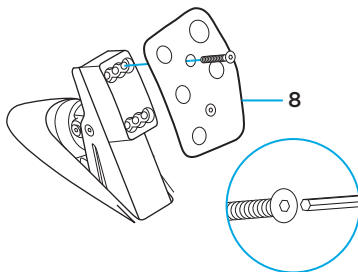

TouchSense-technologie



TouchSense-technologie wordt gelicentieerd door Immersion Corporation en beschermd door een of meer van de volgende patenten van de Verenigde Staten die u kunt vinden op <http://www.immersion.com/haptics-technology/patent-marking/index.html>

Innehåll



1. Racerratt
2. Pedalenhets
3. Nätadapter
4. Bruksanvisning

Installation

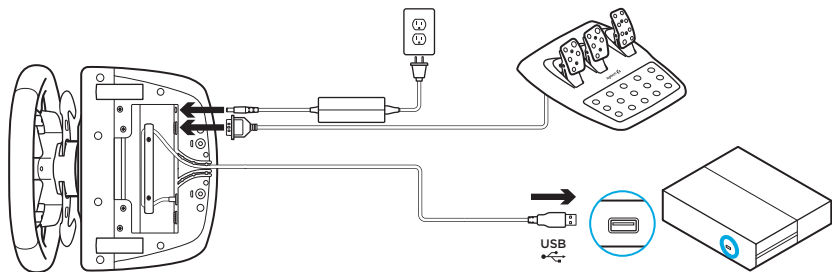

Anslut nätadapter och USB-kablar enligt beskrivningen.

Varje gång racerratten ansluter till systemet roterar den åt vardera sida och centreras sedan i mitten för kalibrering. Ratten är klar att användas när kalibreringen är slutförd.

Monteringsfästen

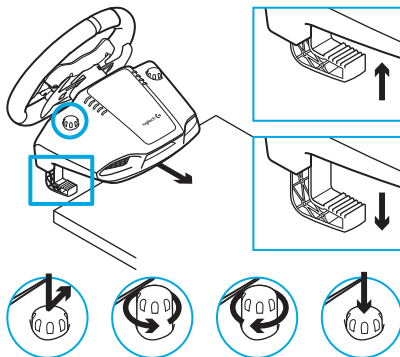

G920 Driving Force-racerratten är utrustad med ett inbyggt system med klämmor för bordsmontering.

Dra ut och vrid runt skruvvingarnas vred för att låsa/låsa upp dem.

Vrid på skruvvingarna för att dra åt eller lossa dem.

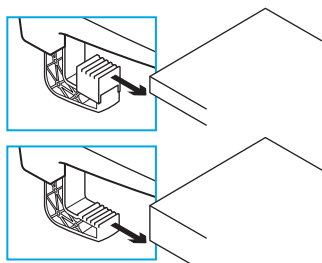

Obs! Förlängarna tas bort vid montering på bord med större tjocklek.

Knappar

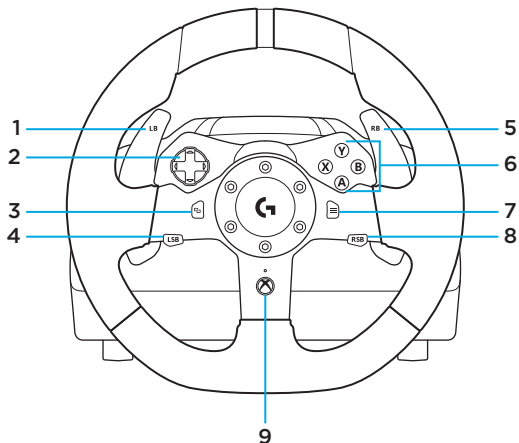

- | | |
|--------------------------|-----------------------------|
| 1. Vänster stötfångare | 5. Höger stötfångare |
| 2. Riktningknapp | 6. A-, B-, X- och Y-knappar |
| 3. Visningsknapp | 7. Menyknapp |
| 4. Vänster växlingsknapp | 8. Höger växlingsknapp |
| | 9. Xbox-knapp |

Anslutnings- och monteringspunkter

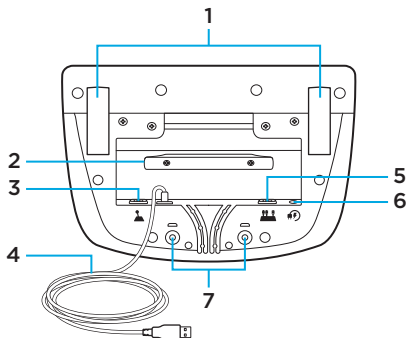

1. Monteringsfästen
2. Sladdvinda för kablar
3. Anslutning till växellåda (DB-9, honkontakt), tillval
4. USB-kabel
5. Anslutning till pedaler (DB-9, honkontakt)
6. Nätanslutning
7. Monteringspunkter för bultar (med M6X1-bultar)

Optimal kabeldragning

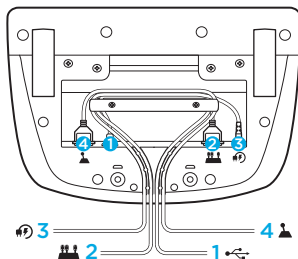

USB- och pedalkablar (1, 2) bör dras genom inre kanaler.

Nätkablar och kablar till växellådan (3, 4) bör dras genom yttre kanaler.

Kablarna kan viras flera varv runt sladdvindan för att inte vara i vägen.

Force feedback

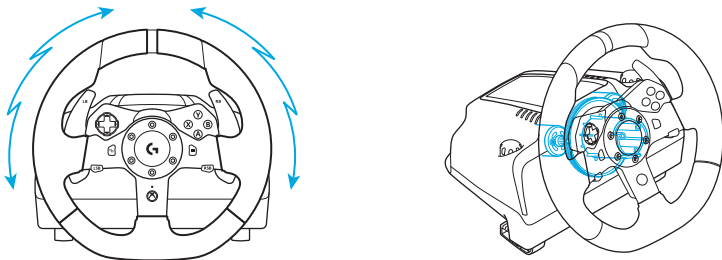

Racerratten är försedd med dubbla motorer som erbjuder force feedback-funktioner för kompatibla spel och system.

Obs! Racerratten har ett inbyggt skydd mot överhettning som aktiveras vid höga temperaturer. Vid sällsynta tillfällen stängs force feedback-funktionen av när ratten används, samtidigt som kontrollerna fortsätter att fungera. Om detta skulle inträffa, väntar du tills ratten har kylts ner och stänger sedan av den genom att dra ur sladden. Om detta inträffar ofta kontakter du produktsupporten.

Pedal enhet

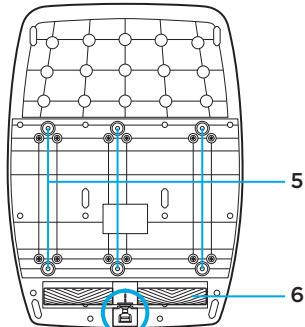
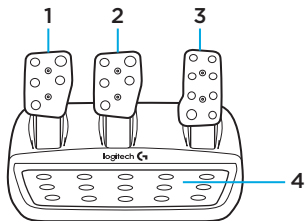

1. Kopplingspedal
2. Bromspedal
3. Gaspedal
4. Räfflat hålstöd
5. Monteringspunkter för bultar (med M6X1-bultar)
6. Patenterad halkskyddsmatta
7. Halkskyddsklämma
Lossa klämman genom att dra bakåt eller mot pedalerna
8. Justera pedalsidans position (kräver 2,5 mm insexnyckel)

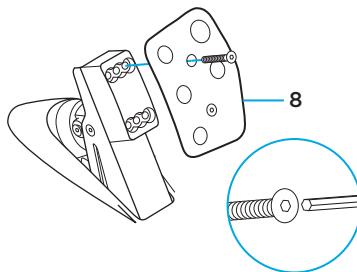

TouchSense-teknik



TouchSense-tekniken är licensierad av Immersion Corporation och skyddas av ett eller flera av följande USA-patent enligt listan <http://www.immersion.com/haptics-technology/patent-marking/index.html>

Det indeholder kassen

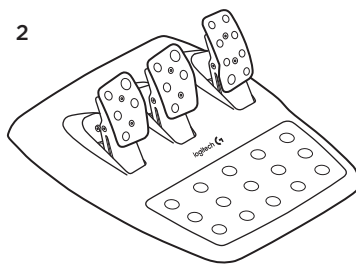
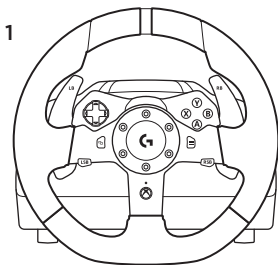

1. Racerrat
2. Pedalenhed
3. Strømadapter
4. Brugervejledning

Installation

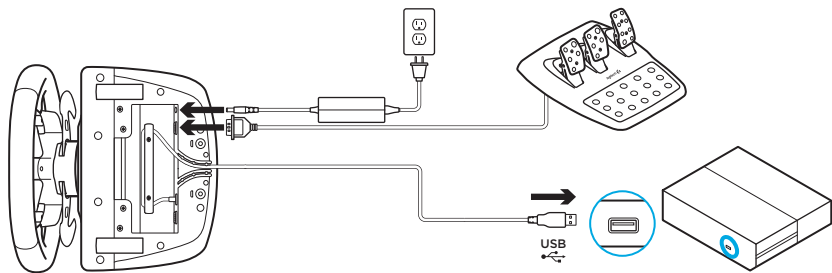

Tilslut strømadapteren og USB-kablerne som vist.

Hver gang racerrattet får forbindelse til systemet, vil det rotere helt ud til hver side og ind til midten igen for at kalibrere. Rattet er klar når kalibreringen er færdig.

Monteringsspænder



G920 Driving Force-racerrattet er udstyret med et indbygget spændesystem til montering på et bord.

Skub spændeskruerne nedad, og drej dem for at låse dem eller låse dem op.

Drej spændeskruerne for at fastspænde eller løsne spændestykkerne.

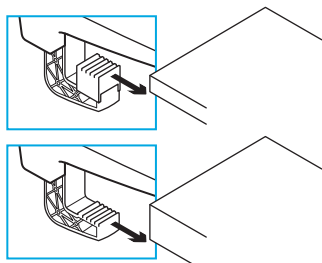

Bemærk: Forlængerne til spændestykkerne skal fjernes ved montering på tykkere borde.

Knapper

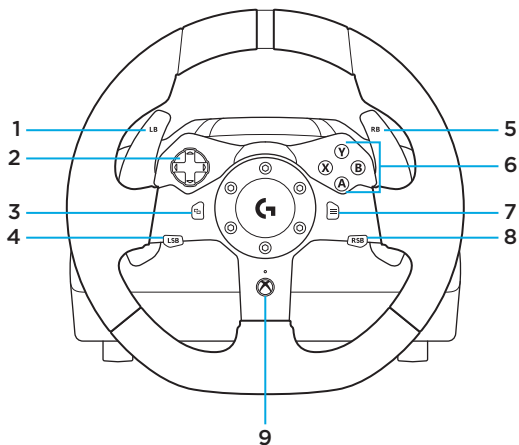

- | | |
|---------------------------|----------------------------|
| 1. Venstre stødfanger | 5. Højre stødfanger |
| 2. Retningsknop | 6. A-, B-, X- og Y-knapper |
| 3. Knappen Vis | 7. Menuknappen |
| 4. Venstre gearstangsknap | 8. Højre gearstangsknap |
| | 9. Knappen Xbox |

Tilslutningsmuligheder og monteringshuller

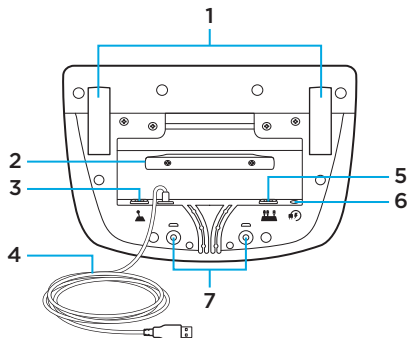

1. Monteringsspænder
2. Kabelholder
3. Tilslutningsstik til gearstangtilbehør (DB-9-hanstik)
4. USB-kabel
5. Tilslutningsstik til pedalenhed (DB-9-hunstik)
6. Strømsstik
7. Huller til monteringsskruer (passer til M6X1-skruer)

Optimal kabelføring

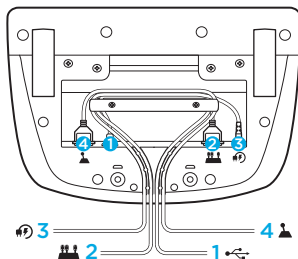

USB- og pedalkablet (1, 2) skal føres gennem de inderste riller.

Strømkablet og kablet til gearstangtilbehøret (3, 4) skal føres gennem de yderste riller.

Kablerne kan føres flere gange rundt om kabelholderen så de ikke hænger løst.

Force-feedback

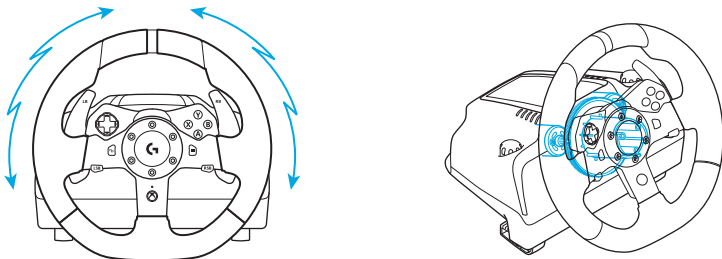

Racerrattet har to motorer der giver force-feedback i de spil og systemer, der understøtter det.

Bemærk: Racerrattet har et kredsløb der beskytter mod overophedning ved brug i høje temperaturer. I sjældne tilfælde kan force-feedback-funktionen holde op med at fungere under brug selvom knapperne fortsat virker. Hvis det sker, skal du lade rattet køle ned og slukke for det ved at trække strømstikket ud. Hvis det sker ofte, skal du kontakte produktsupporten.

Pedalenhed

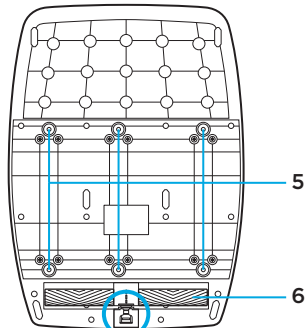
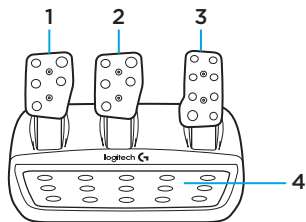

1. Kobling
2. Bremse
3. Gasspælds pedal
4. Skridsikker hælstøtte
5. Huller til monteringsskrue (passer til M6X1-skrue)
6. Patenteret system til sikring af pedalenheden på gulvtæppet
7. Klemme til frakobling af gulvtæppesikring
Skub bagud eller mod pedalenheden for at frakoble sikringen
8. Skift pedalerens position (kræver en 2,5-mm unbrakonøgle)

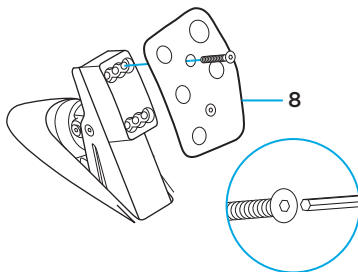

TouchSense-teknologi



TouchSense-teknologi er licenseret af Immersion Corporation og beskyttes af en eller flere af følgende amerikanske patenter, som kan ses på <http://www.immersion.com/haptics-technology/patent-marking/index.html>

Dette finner du i esken

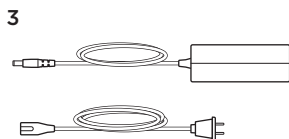
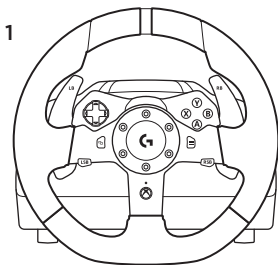

1. Racerratt
2. Pedalenhet
3. Strømadapter
4. Brukerdokumentasjon

Installering

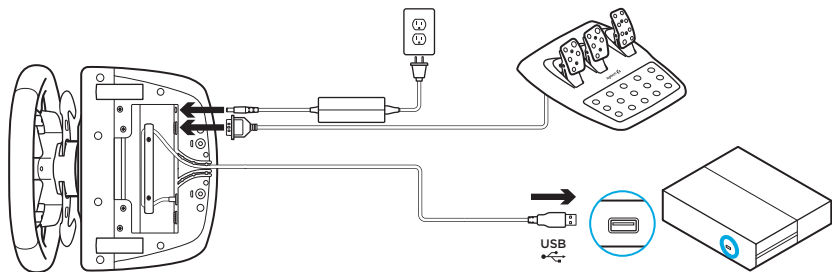

Koble til strømadapter og USB-kabler som vist.

Hver gang Racerrattet kobler til systemet, vil det rotere helt til hver side og så sentreres, for å kalibrere. Rattet er klart når denne kalibreringen er ferdig.

Festeklemmer



Racerrattet G920 Driving Force er utstyrt med et innebygd klemmesystem for montering på bord.

Trykk ned og roter klemmeknottene for å låse eller låse opp.

Roter klemmeknottene for å stramme eller løse opp klemmene.

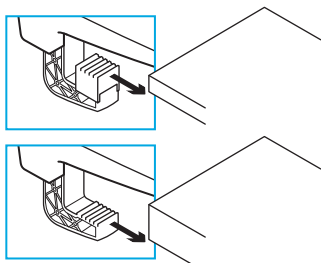

Merk: Klemmeforlengerne bør fjernes før feste til tykkere bord.

Knapper

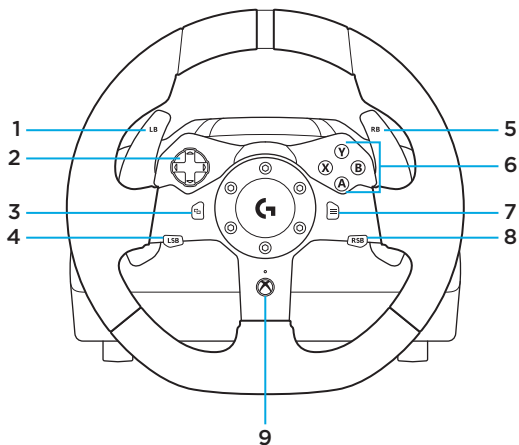

- | | |
|---------------------------|----------------------------|
| 1. Venstre skulderknapp | 5. Høyre skulderknapp |
| 2. Retningskontroll | 6. A-, B-, X- og Y-knapper |
| 3. Visningsknapp | 7. Menyknapp |
| 4. Venstre styrespakknapp | 8. Høyre styrespakknapp |
| | 9. Xbox-knapp |

Tilkoblinger og festepunkter

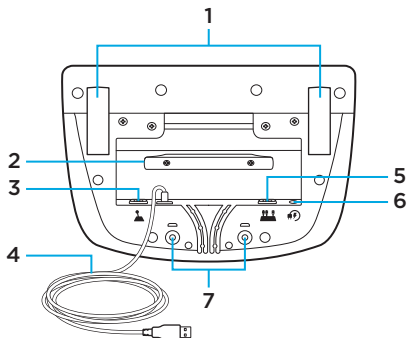

1. Festeklemmer
2. Klampe for ledningshåndtering
3. Tilkobling for valgfri girspak (DB-9 hann)
4. USB-kabel
5. Tilkobling for pedalenhet (DB-9 hun)
6. Strømtilkobling
7. Monteringspunkter for bolter (bruker M6X1-bolter)

Optimal kabelføring

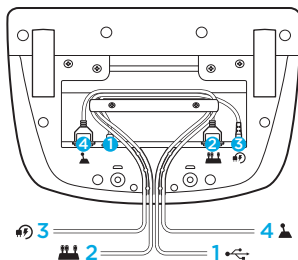

USB- og pedalkabler(1, 2) bør rutes gjennom indre kanaler.

Strøm- og valgfrie girspakkabler(3, 4) bør rutes gjennom ytre kanaler.

Kabler kan tvinnes flere ganger rundt klemmen for ledningshåndtering for å justere inn slakken.

Motstandsfeedback

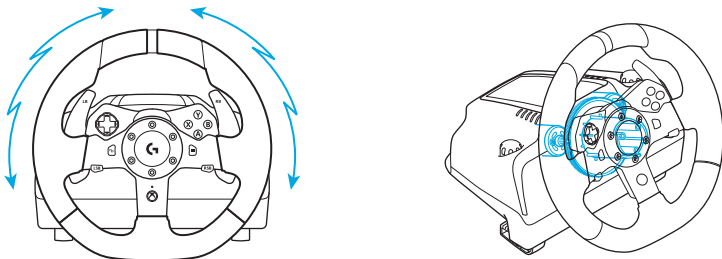

Racerrattet ditt har doble motorer som gir motstandsfeedback hos spill og systemer som støtter det.

Merk: Racerrattet har en beskyttelsesrets mot overoppheting, som beskytter den under bruk ved høye temperaturer. I sjeldne tilfeller vil motstandsfeedback skrus av under bruk, mens kontrolleren fortsetter å fungere. Om dette skjer, la rattet avkjøle seg og skru det av ved å koble det fra. Om dette skjer ofte, kontakt kundestøtte.

Pedalenhet

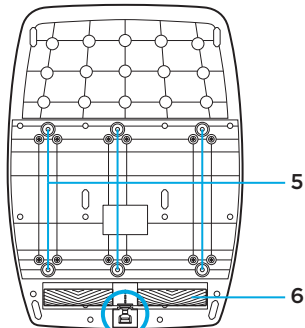
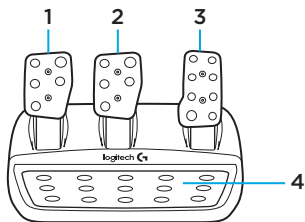

1. Clutchpedal
2. Brems pedal
3. Gasspedal
4. Mønstret hælstøtte
5. Monteringspunkter for bolter (bruker M6X1-bolter)
6. Patentert teppegrepsystem
7. Klips for slipp av teppegrep
Trykk mot baksiden eller pedalenheten for å frigjøre
8. Endre plassering av pedalen (krever 2,5 mm unbrakonøkkel)

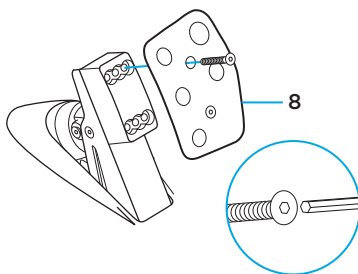

TouchSense-teknologi



TouchSense-teknologi er lisensiert fra Immersion Corporation og er beskyttet av en eller flere av de følgende patentene i USA listet på <http://www.immersion.com/haptics-technology/patent-marking/index.html>

Pakkauksen sisältö



1. Kilpaohjauspyörä
2. Polkimet
3. Verkko-laite
4. Käyttäjän dokumentaatio

Asennus

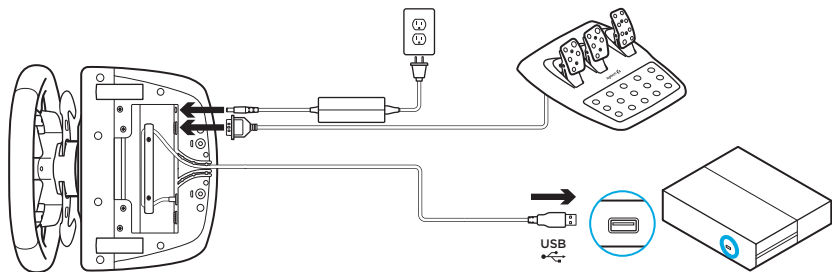

Liitä verkkolaite ja USB-johdot kuvan mukaisesti.

Aina kun kilpaohjauspyörä muodostaa yhteyden järjestelmääsi, se kalibroidaan siten, että se kääntyy kokonaan kummallekin puolelle ja sitten takaisin keskelle.

Ohjauspyörä on käyttövalmis, kun kalibrointi on suoritettu.

Kiinnittimet



G920 Driving Force Racing Wheel on varustettu kiinteillä kiinnittimillä, joilla sen voi kiinnittää pöytään.

Työnnä kiinnitysnupeja alaspäin ja kierrä niitä, niin voit lukita kiinnityksen tai poistaa lukituksen.

Kierrä kiinnitysnupeja, jotta voit kiristää tai löysätä kiinnittämiä.

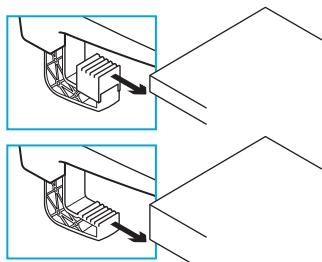

Huomautus: Kiinnittimien jatkokappaleet on poistettava, jos pyörä kiinnitetään paksuun pöytään.

Painikkeet

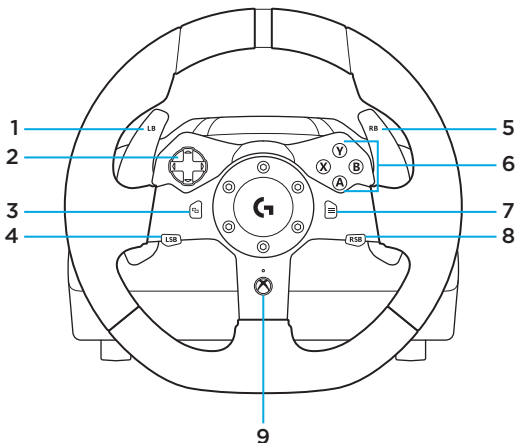

- | | |
|-----------------------|-------------------------------|
| 1. Vasen bumper | 5. Oikea bumper |
| 2. Suuntaohjain | 6. A-, B-, X- ja Y-painikkeet |
| 3. Näkymäpainike | 7. Valikkopainike |
| 4. Vasen sauvapainike | 8. Oikea sauvapainike |
| | 9. Xbox-painike |

Liitännät ja kiinnityskohdat

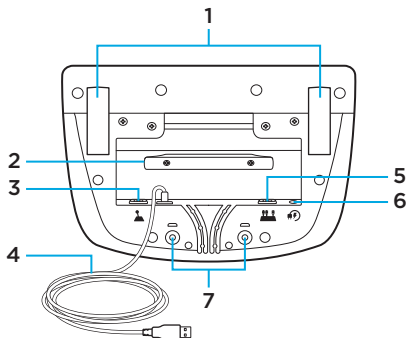

1. Kiinnittimet
2. Johtojen hallintakela
3. Valinnainen vaihdekeppiiliitäntä (DB-9, uros)
4. USB-johto
5. Poljinyksikön liitäntä (DB-9, naaras)
6. Virtaliitäntä
7. Pulttien kiinnityspisteet (käytettävä M6X1-pultteja)

Optimaalinen johtojen hallinta

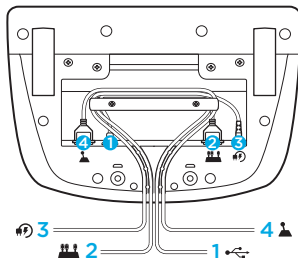

USB-johdot ja poljinten johdot (**1, 2**) kannattaa ohjata sisäkanavien kautta.

Virtajohdot ja valinnaiset vaihdekeppi johdot (**3, 4**) kannattaa ohjata ulkokanavien kautta.

Johdot voi kiertää johtojen hallintakelan ympärille useaan kertaan ylimääräisen johdon piilottamiseksi.

Tärinäpalaute

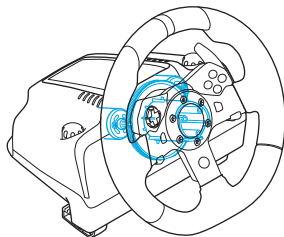
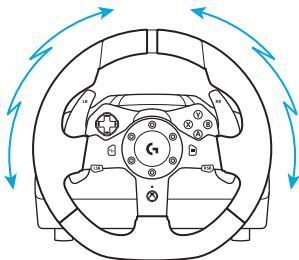

Kilpaohjauspyörässä on kaksoismoottorit, jotka antavat tärinäpalautetta tuetuissa peleissä ja järjestelmissä.

Huomautus: Kilpaohjauspyörässä on ylikuumenemisen estävä suojapiiri, joka suojaaa ohjauspyörää lämpimissä käyttöolosuhteissa. Tärinäpalautetoiminnot saattavat joskus lakata toimimasta käytön aikana, vaikka hallintatoimintoja voi edelleen käyttää. Jos näin tapahtuu, anna ohjauspyörän jäähtyä ja katkaise sen virta irrottamalla se virtalähteestä. Jos näin tapahtuu usein, ota yhteyttä tuotetukeen.

Polkimet

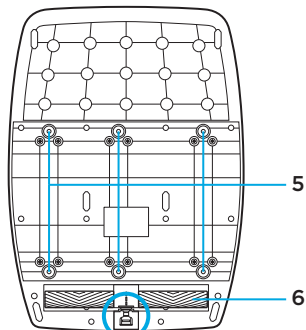
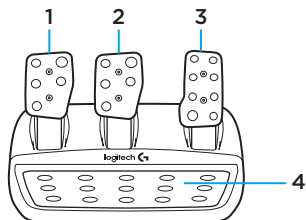

1. Kytkinpoljin
2. Jarrupoljin
3. Kaasupoljin
4. Kuvioitu kantapäätki
5. Pulttien kiinnityspisteet (käytettävä M6X1-pultteja)
6. Patentoitu mattokiinnitysjärjestelmä
7. Mattokiinnityksen vapautuspidike
Vapauta työntämällä taaksepäin
tai kohti poljinyksikköä
8. Polkimen asennon muuttaminen
(2,5 mm:n kuusiokoloavain tarvitaan)

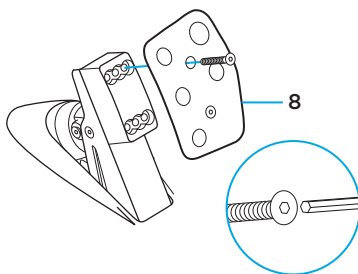

TouchSense-tekniikka



TouchSense-tekniikkaa käytetään Immersion Corporationin lisenssillä ja suojataan Yhdysvalloissa yhdellä tai useammalla patenteista, jotka on lueteltu osoitteessa <http://www.immersion.com/haptics-technology/patent-marking/index.html>

Περιεχόμενα συσκευασίας

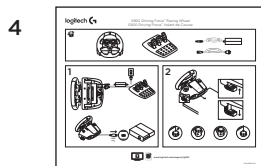
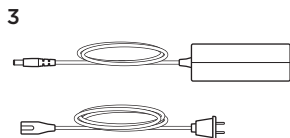
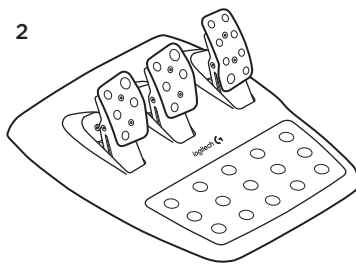
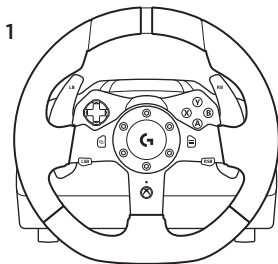

1. Αγωνιστικό τιμόνι
2. Μονάδα πεντάλ
3. Μετασχηματιστής
4. Τεκμηρίωση χρήστη

Εγκατάσταση

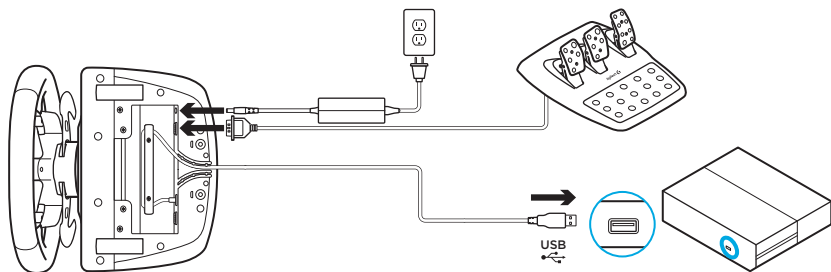

Συνδέστε το καλώδιο του μετασχηματιστή και το καλώδιο USB όπως δείχνει η εικόνα.

Κάθε φορά που θα συνδέετε το αγωνιστικό τιμόνι στο σύστημά σας, θα περιστρέφεται προς τη μία και την άλλη πλευρά και θα επιστρέφει στην κεντρική θέση για την ολοκλήρωση της διαδικασίας βαθμονόμησης. Το τιμόνι θα είναι έτοιμο μετά την ολοκλήρωση της διαδικασίας βαθμονόμησης.

Στηρίγματα

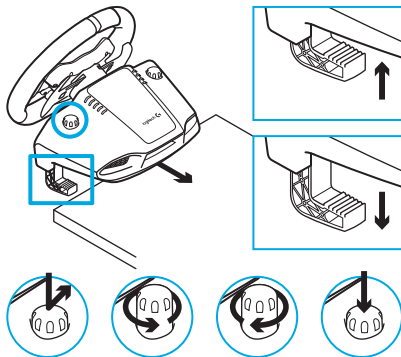

Το G920 Driving Force Racing Wheel διαθέτει ένα ενσωματωμένο σύστημα σύσφιξης για τη στερέωση σε ένα τραπέζι.

Πιέστε προς τα κάτω και περιστρέψτε τις λαβές των στηριγμάτων για να τα κλειδώσετε ή να τα ξεκλειδώσετε.

Περιστρέψτε τις λαβές των στηριγμάτων για να τα βιδώσετε ή να τα ξεβιδώσετε.

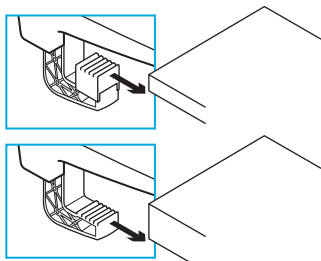

Σημείωση: Οι επεκτάσεις των στηριγμάτων θα πρέπει να αφαιρούνται στην περίπτωση που θέλετε να το στερεώσετε σε τραπέζι με μεγαλύτερο πάχος επιφάνειας.

Κουμπιά

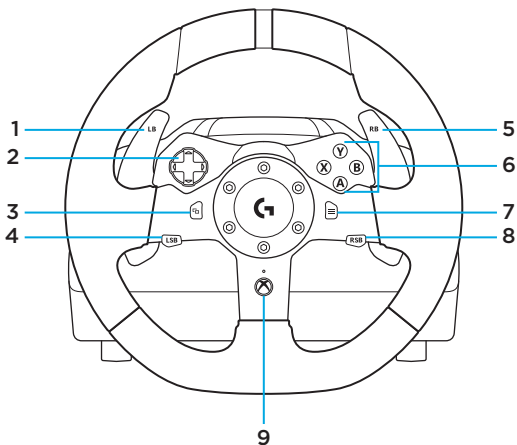

- | | |
|------------------------------|---------------------------|
| 1. Αριστερό μπροστινό κουμπί | 5. Δεξιό μπροστινό κουμπί |
| 2. Ραd κατεύθυνσης | 6. Κουμπιά A, B, X και Y |
| 3. Κουμπί προβολής | 7. Κουμπί μενού |
| 4. Κουμπί αριστερού μοχλού | 8. Κουμπί δεξιού μοχλού |
| | 9. Κουμπί Xbox |

Συνδέσεις και σημεία στερέωσης

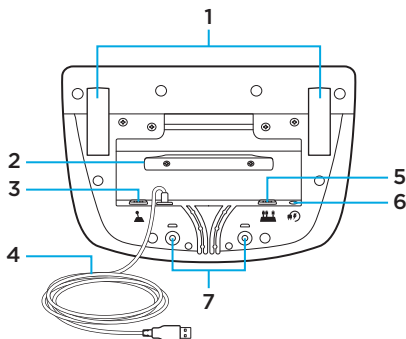

1. Στηρίγματα
2. Προεξοχή διαχείρισης καλωδίων
3. Σύνδεση προαιρετικού μοχλού ταχυτήτων (αρσενικό DB-9)
4. Καλώδιο USB
5. Σύνδεση μονάδας πεντάλ (θηλυκό DB-9)
6. Σύνδεση τροφοδοσίας
7. Σημεία για τις βίδες στήριξης (χρησιμοποιεί βίδες M6X1)

Βέλτιστη δρομολόγηση καλωδίων

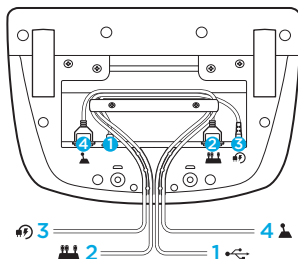

Το καλώδιο USB και το καλώδιο για τα πεντάλ (1, 2) θα πρέπει να περνούν μέσα από τα εσωτερικά κανάλια.

Το καλώδιο τροφοδοσίας και το καλώδιο για τον προαιρετικό μοχλό ταχυτήτων (3, 4) θα πρέπει να περνούν μέσα από τα εξωτερικά κανάλια.

Τα καλώδια μπορεί να χρειαστεί να τα τυλίξετε πολλές φορές γύρω από την προεξοχή διαχείρισης καλωδίων για να μην περισσεύουν.

Σύστημα ανάδρασης

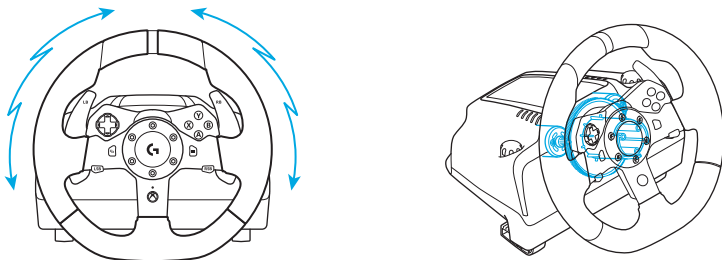

Το αγωνιστικό τιμόνι περιέχει δύο μοτέρ που παρέχουν ανάδραση όταν χρησιμοποιείται σε υποστηριζόμενα παιχνίδια και συστήματα.

Σημείωση: Το αγωνιστικό τιμόνι διαθέτει κύκλωμα προστασίας από υπερθέρμανση που το προστατεύει σε περιπτώσεις λειτουργίας σε υψηλές θερμοκρασίες. Σε σπάνιες περιπτώσεις, η λειτουργία ανάδρασης μπορεί να απενεργοποιηθεί ενώ τα υπόλοιπα στοιχεία ελέγχου συνεχίζουν να λειτουργούν. Αν συμβεί αυτό, αφήστε το τιμόνι να κρυώσει και απενεργοποιήστε το, αποσυνδέοντας το καλώδιο τροφοδοσίας. Αν το πρόβλημα εμφανίζεται συχνά, επικοινωνήστε με το τμήμα υποστήριξης προϊόντων.

Μονάδα πεντάλ

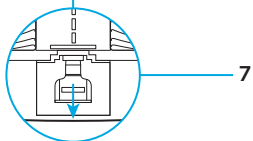
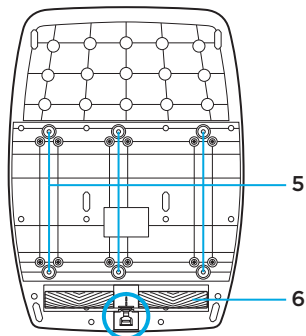
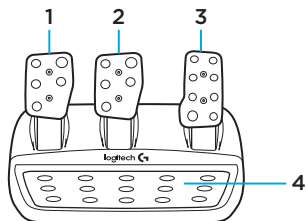

1. Πεντάλ συμπλέκτη
2. Πεντάλ φρένου
3. Πεντάλ γκαζιού
4. Ανάγλυφη επιφάνεια για τη στήριξη των ποδιών
5. Σημεία για τις βίδες στήριξης (χρησιμοποιεί βίδες M6X1)
6. Κατοχυρωμένο αντιολισθητικό σύστημα για τοποθέτηση πάνω σε χαλί
7. Κλιπ αποδέσμευσης αντιολισθητικού συστήματος. Σπρώξτε προς τα πίσω ή τη μονάδα πεντάλ για να το αποδεσμεύσετε
8. Αλλαγή της θέσης της πρόσδεσης των πεντάλ (απαιτεί εξάγωνο κλειδί 2,5 mm)

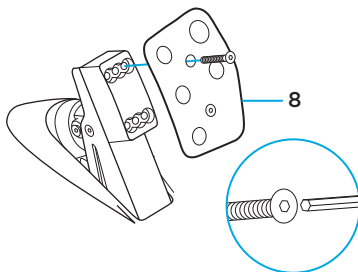

Τεχνολογία TouchSense



Η τεχνολογία TouchSense χρησιμοποιείται βάσει άδειας από την Immersion Corporation και προστατεύεται από ένα ή περισσότερα από τα ακόλουθα διπλώματα ευρεσιτεχνίας των Ηνωμένων Πολιτειών, που παρατίθενται στη διεύθυνση <http://www.immersion.com/haptics-technology/patent-marking/index.html>

Комплект поставки

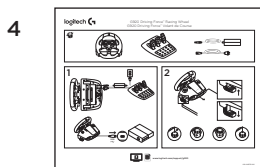
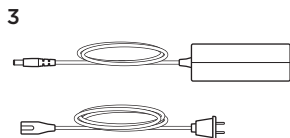
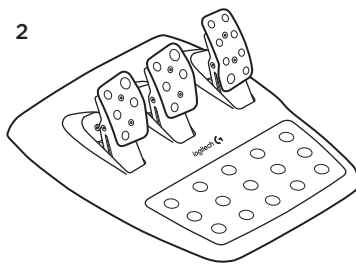
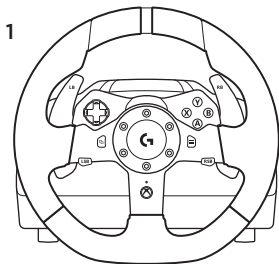

1. Спортивный руль
2. Блок педалей
3. Адаптер питания
4. Документация пользователя

Установка

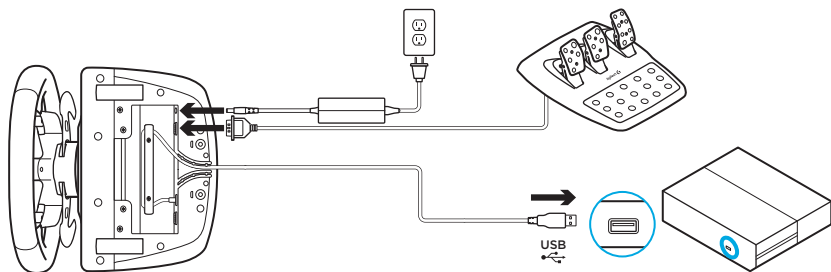

Подключите адаптер питания и USB-кабели, как показано на рисунке.

При каждом подключении спортивного руля к системе необходимо выполнить его полный поворот в обе стороны, а затем вернуть в центральное положение для калибровки. По завершении калибровки руль готов к использованию.

Зажимы для крепления

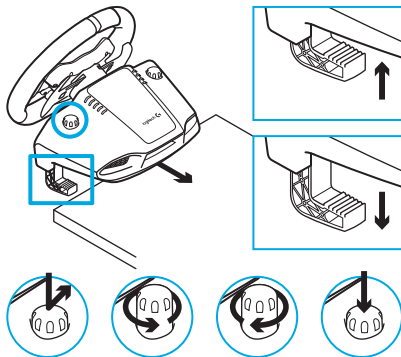

Спортивный руль G920 Driving Force Racing Wheel оснащен встроенной системой зажимов, которые позволяют закрепить его на столе.

Нажмите на зажимы и поверните их, чтобы зафиксировать руль, и наоборот.

Поворачивайте зажимы, чтобы затянуть их или ослабить.

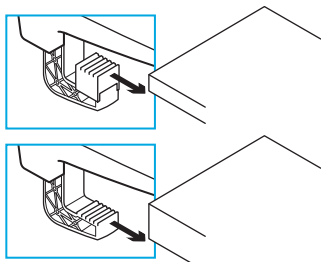

Примечание. При креплении руля к столу с более толстой столешницей необходимо снять удлинители зажимов.

Кнопки

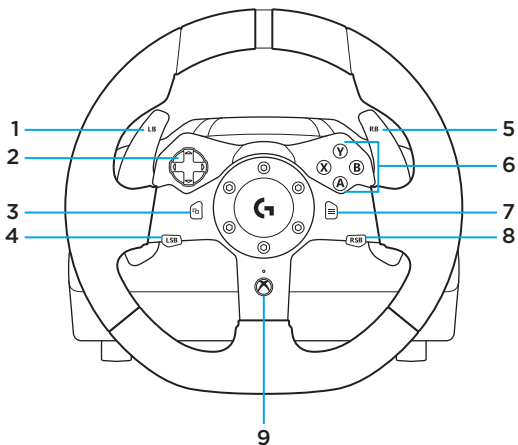

- | | |
|----------------------------|---------------------------|
| 1. Левый фиксатор | 5. Правый фиксатор |
| 2. Манипулятор направления | 6. Кнопки A, B, X, Y |
| 3. Кнопка обзора | 7. Кнопка «Меню» |
| 4. Левая нажимная кнопка | 8. Правая нажимная кнопка |
| | 9. Кнопка Xbox |

Подключение и точки крепления

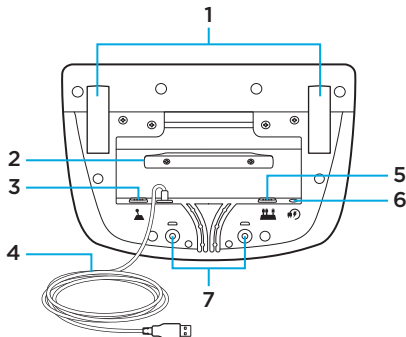

1. Зажимы для крепления
2. Скоба для крепления кабелей
3. Подключение дополнительного рычага (с разъемом DB-9 Male)
4. USB-кабель
5. Подключение блока педалей (с разъемом DB-9 Female)
6. Подключение питания
7. Точки крепления болтов (используются болты M6X1)

Оптимальное расположение кабелей

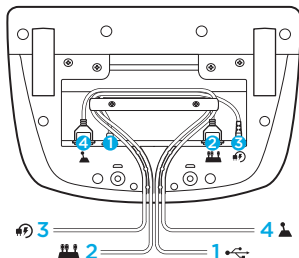

Кабели USB и педали (1, 2) подключаются через внутренние каналы.

Кабели питания и дополнительного рычага (3, 4) подключаются через внешние каналы.

Кабели можно несколько раз обмотать вокруг скобы, чтобы они свободно свисали.

Обратная связь по усилию

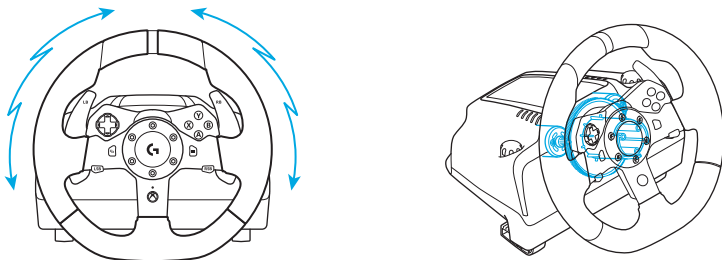

Спортивный руль оснащен двумя двигателями, которые обеспечивают обратную связь по усилию в поддерживаемых играх и системах.

Примечание. Спортивный руль имеет систему защиты от перегрева, что делает его более устойчивым к высоким температурам. В редких случаях система обратной связи по усилию может выключаться при использовании, в то время как элементы управления продолжают работать. В таких случаях необходимо отключить руль и дождаться его охлаждения, отсоединив кабель. Если это произойдет повторно, обратитесь в центр технической поддержки.

Блок педалей

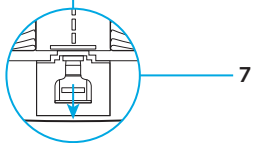
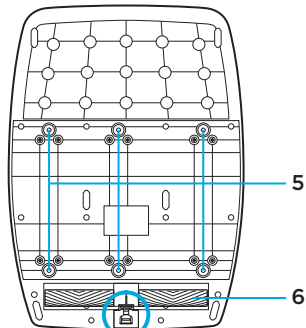
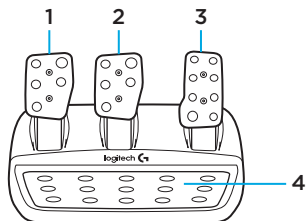

1. Педаль сцепления
2. Педаль тормоза
3. Педаль газа
4. Текстурированная опора для ноги
5. Точки крепления болтов (используются болты M6X1)
6. Запатентованная система противоскользющего покрытия
7. Крепление для снятия противоскользющего покрытия
Сдвиньте по направлению к задней панели или блоку педалей для снятия
8. Измените положение накладки педали (требуется шестигранный ключ 2,5 мм)

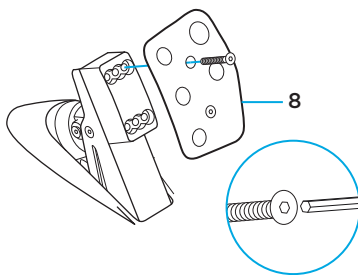

Технология TouchSense



Технология TouchSense лицензирована компанией Immersion Corporation и защищена одним или несколькими патентами, указанными на веб-странице <http://www.immersion.com/haptics-technology/patent-marking/index.html>

Zawartość zestawu

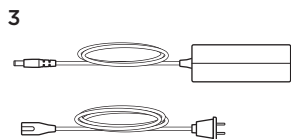

1. Kierownica wyścigowa
2. Moduł pedałów
3. Zasilacz
4. Dokumentacja

Instalacja

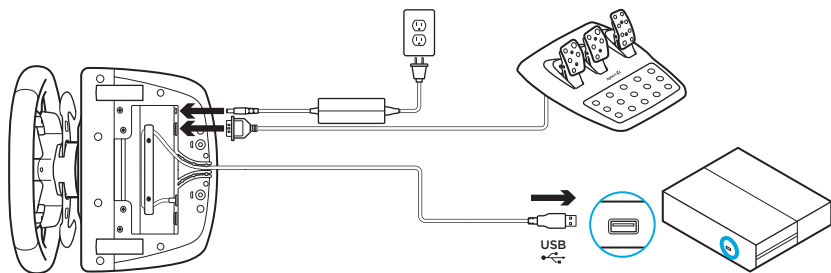

Podłącz kable zasilacza i USB w pokazany sposób.

Za każdym razem, gdy kierownica wyścigowa połączy się z systemem, wykona pełny obrót w każdą stronę, a następnie do środka celu skalibrowania. Kierownica będzie gotowa po zakończeniu tej kalibracji.

Zaciski mocujące

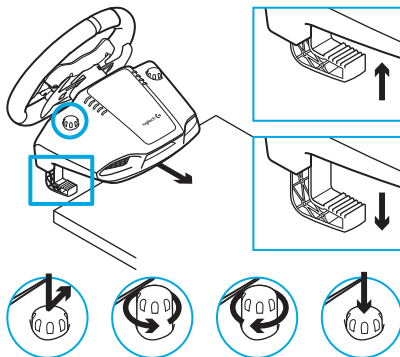

Kierownica wyścigowa G920 Driving Force Racing Wheel ma wbudowany układ mocujący, który służy do mocowania kierownicy do stołu.

Naciśnij i obróć gałki zacisków, aby zablokować lub odblokować.

Obróć gałki zacisków, aby dokręcić lub poluzować zaciski.

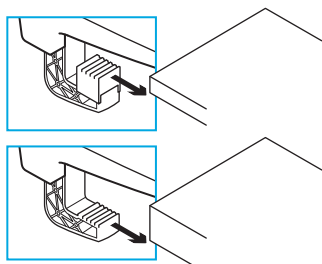

Uwaga: Należy zdemontować przedłużacze zacisków w celu przymocowania do grubszego stołu.

Przyciski

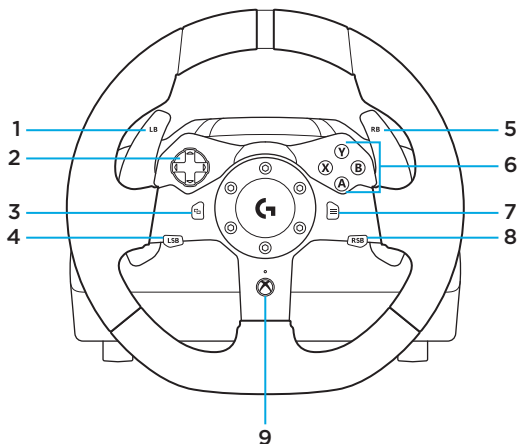

1. Lewa łopatką
2. Wielokierunkowa konsola
3. Przycisk widoku
4. Przycisk lewego drążka
5. Prawa łopatką
6. Przyciski A, B, X, Y
7. Przycisk Menu
8. Przycisk prawego drążka
9. Przycisk Xbox

Połączenia i punkty mocowania

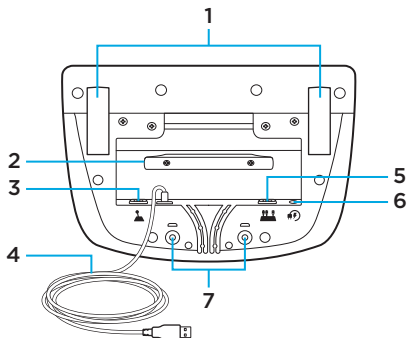

1. Zaciski mocujące
2. Listwa do regulacji długości kabla
3. Złącze opcjonalnej przekładni biegów (męskie DB-9)
4. Kabel USB
5. Złącze modułu pedałów (żeńskie DB-9)
6. Złącze zasilania
7. Połączenia śrubowe (śruby M6X1)

Optymalne poprowadzenie kabli

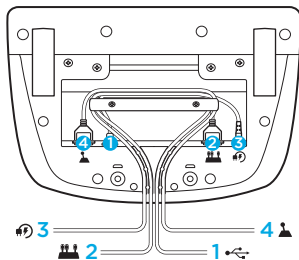

Kable USB i pedałów (1, 2) należy poprowadzić przez kanały wewnętrzne.

Kable zasilania i opcjonalnej przekładni biegów (3, 4) należy poprowadzić przez kanały zewnętrzne.

Kable można owinąć wielokrotnie wokół listwy do regulacji długości kabla, aby wyeliminować luzy.

Siłowe sprzężenie zwrotne

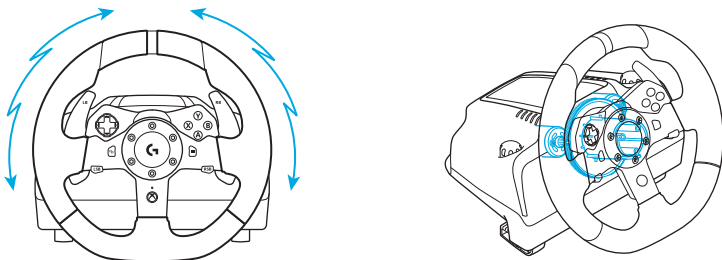

Kierownica wyścigowa ma dwa wbudowane silniki, które zapewniają siłowe sprzężenie zwrotne w obsługiwanych grach i systemach.

Uwaga: Kierownica wyścigowa ma układ zabezpieczający przed przegrzaniem, który chroni ją w przypadku użycia w warunkach wysokiej temperatury. W pewnych rzadkich przypadkach funkcje siłowego sprzężenia zwrotnego mogą zostać wyłączone podczas gry, natomiast inne elementy sterujące będą działać normalnie. W takiej sytuacji należy schłodzić kierownicę i wyłączyć ją przez odłączenie zasilania. Jeśli będzie zdarzało się to często, należy skontaktować się z działem pomocy technicznej produktu.

Moduł pedałów

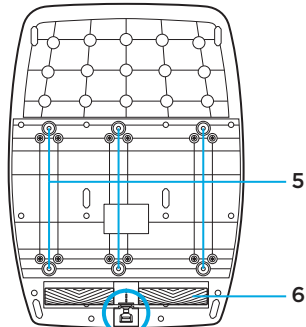
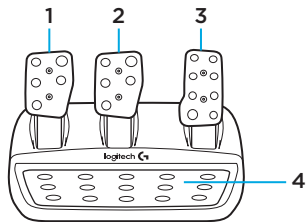

1. Pedał sprzęgła
2. Pedał hamulca
3. Pedał przepustnicy
4. Teksturowana podstawka pod stopy
5. Połączenia śrubowe (śruby M6X1)
6. Opatentowany system zaczepów do dywanu do dywanu
7. Zacisk zwalniania zaczepów do dywanu
Naciśnij do tyłu lub w stronę modułu pedałów, aby zwolnić
8. Zmiana pozycji pedałów
(wymaga klucza imbusowego 2,5 mm)

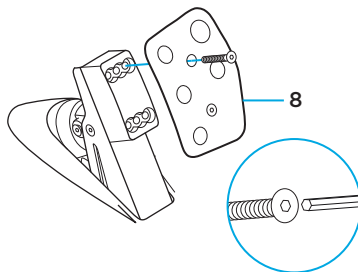

Technologia TouchSense



Technologia TouchSense jest wykorzystywana na mocy licencji udzielonej przez firmę Immersion Corporation i jest chroniona przez przynajmniej jeden patent udzielony przez Stany Zjednoczone spośród wymienionych na stronie <http://www.immersion.com/haptics-technology/patent-marking/index.html>

A csomag tartalma

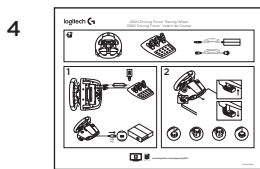
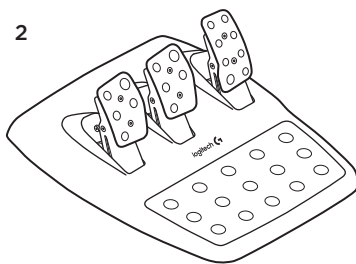
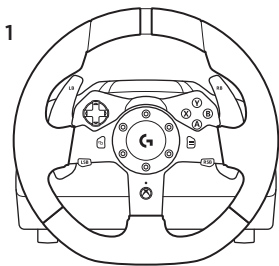

1. Kormánykerék
2. Pedálegység
3. Hálózati tápegység
4. Felhasználói útmutató

Telepítés

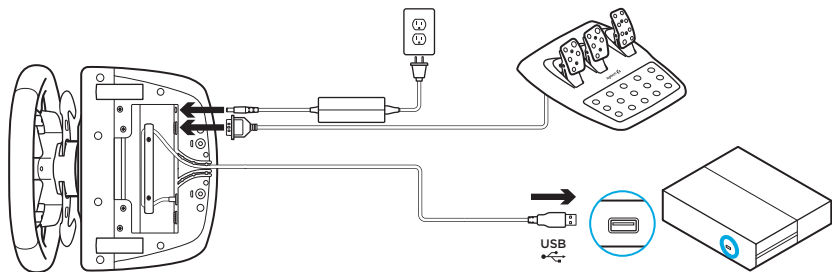

Az ábra szerint csatlakoztassa a hálózati tápegységet és az USB-kábeleket.

Amikor a rendszeréhez csatlakoztatja, a kormánykerék a kalibráláshoz minden alkalommal teljesen elfordul mindkét irányba, majd visszaáll a középpontra. A kalibráció után a kormánykerék használatra kész.

Rögzítők

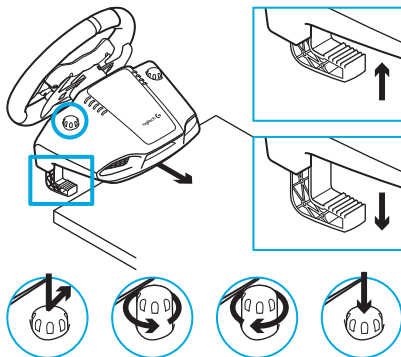

A G920 Driving Force kormánykerék beépített rögzítővel van ellátva, melyekkel asztalhoz tudja rögzíteni.

Nyomja le és forgassa el a rögzítőket a kioldáshoz / reteszeléshez.

Forgassa a rögzítők gombját a rögzítők feszítéséhez / lazításához.

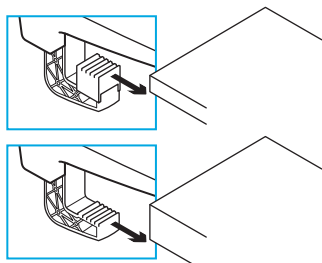

Megjegyzés: A rögzítőkhöz mellékelt hosszabbítókat el kell távolítani, amennyiben vastagabb asztallaphoz kívánja rögzíteni.

Gombok

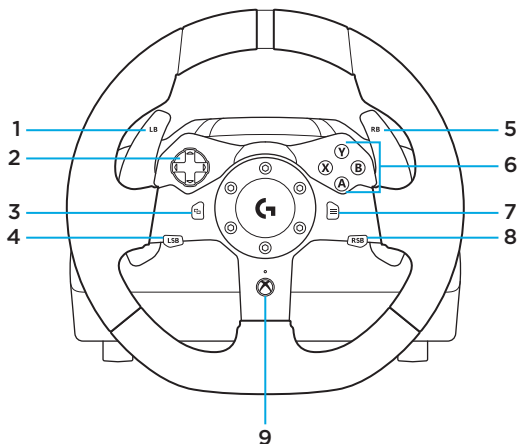

1. LB gomb (Left bumper)

2. Irányítópult

3. Nézet gomb (View)

4. LS gomb (Left stick)

5. RB gomb (Right bumper)

6. A, B, X és Y gomb

7. Menügomb

8. RS gomb (Right stick)

9. Xbox gomb

Csatlakoztatás és szerelési pontok

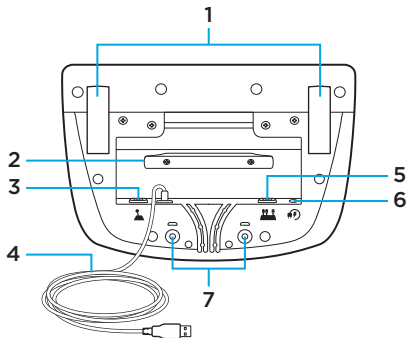

1. Rögzítők
2. Kábelrendező bak
3. Csatlakozó az opcionális váltóhoz (DB-9 dugó)
4. USB-kábel
5. Csatlakozó a pedálegységhez (DB-9 csatlakozó)
6. Tápegység csatlakozó
7. Csavaros rögzítés pontjai (M6x1 csavarokat használjon)

Optimális kábelvezetés

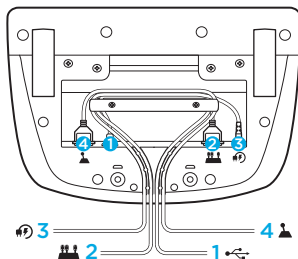

Az USB és pedál kábeleket (1, 2) a belső csatornába ajánlott vezetni.

A tápegység és az opcionális váltó kábeleit (3, 4) a külső csatornába célszerű elhelyezni.

A kábelek lógását elkerülendő azok többször a kábelrendező bak köré tekerhetők.

Műterhelés

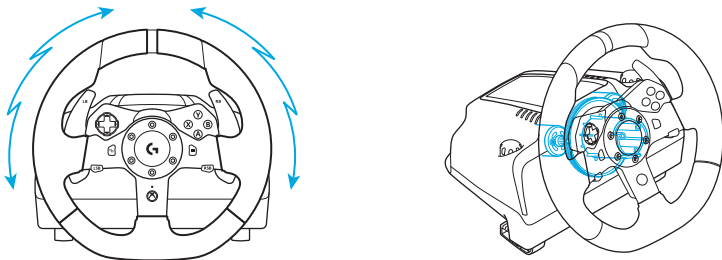

A kormánykerék két motorjának köszönhetően az ezt támogató játékokban és rendszereken műterheléses visszajelzést kap majd.

Megjegyzés: A kormánykerék rendelkezik túlmelegedés elleni védelemmel, hogy megóvja a túl magas üzemeltetési hőmérsékletből fakadó károsodástól. Ritka esetekben a műterheléses funkció lekapcsolhat használat közben, miközben a vezérlők tovább üzemelnek. Ha ez megtörténik, hagyja, hogy visszahűljön a kormány, és a csatlakoztatás megszüntetésével kapcsolja ki. Ha ez gyakran történik meg, vegye fel a kapcsolatot a terméktámogatással.

Pedálegység

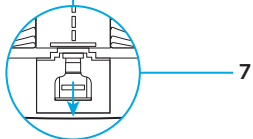
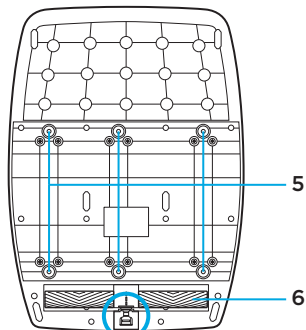
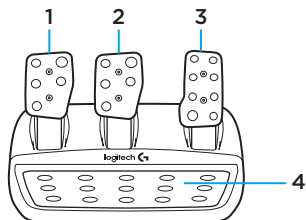

1. Kuplung
2. Fékpedál
3. Gázpedál
4. Bordázott saroktámasz
5. Csavaros rögzítés pontjai
(M6x1 csavarokat használjon)
6. Szabadalmaztatott csúszásgátló rendszer
7. Csúszásgátlót kiengedő kar
Nyomja hátra vagy a pedálegység
felé a kiengedéshez
8. A pedálok taposófelületeinek áthelyezése
(2,5 mm-es imbuszkulcs szükséges)

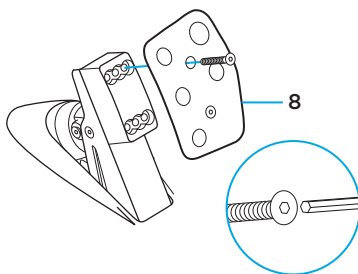

TouchSense technológia



A TouchSense technológia licenctulajdonosa az Immersion Corporation vállalat. A technológiát egy vagy több, a <http://www.immersion.com/haptics-technology/patent-marking/index.html> címen felsorolt, az Egyesült Államokban bejegyzett szabadalom védi.

Obsah balení



1. Závodní volant
2. Jednotka s pedály
3. Napájecí adaptér
4. Uživatelská dokumentace

Instalace

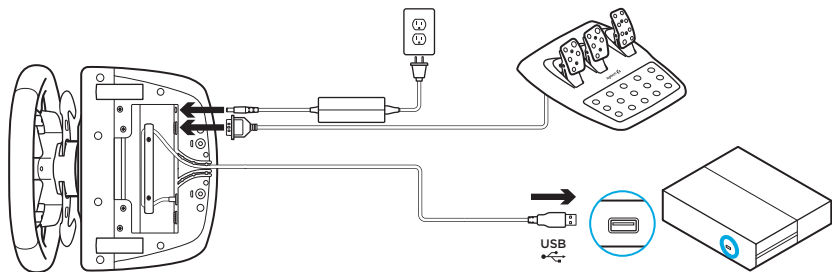

Dle nákresu připojte kabely napájecího adaptéru a USB.

Při každém připojení k vašemu systému se závodní volant za účelem kalibrace otočí na doraz na obě strany a pak doprostřed. Jakmile bude tato kalibrace dokončena, je volant připraven k použití.

Upevňovací svorky



Volant G920 Driving Force Racing Wheel je vybaven integrovaným systémem svorek pro upevnění ke stolu.

Zatlačte a otočte regulátory svorek pro jejich zajištění či odjištění.

Otáčejte regulátory svorek pro utažení či povolení svorek.

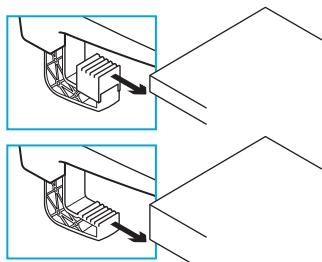

Poznámka: Chcete-li volant připevnit k silnějšímu stolu, sejměte ze svorek nástavce.

Tlačítka

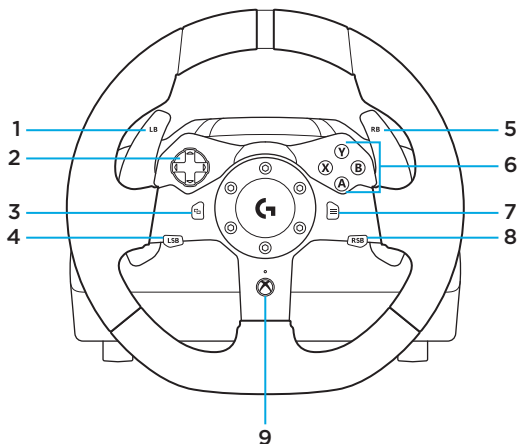

- | | |
|-------------------------|--------------------------|
| 1. Levé přední tlačítko | 5. Pravé přední tlačítko |
| 2. Směrový ovladač | 6. Tlačítka A, B, X a Y |
| 3. Tlačítko zobrazení | 7. Tlačítko nabídky |
| 4. Levý ovladač | 8. Pravý ovladač |
| | 9. Tlačítko Xbox |

Připojení a upevňovací body

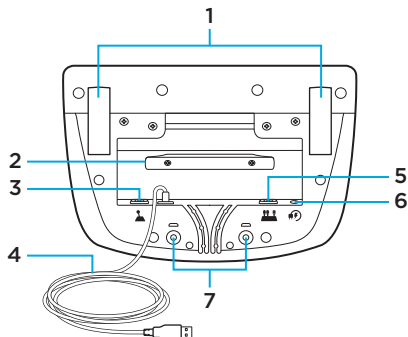

1. Upevňovací svorky
2. Úchyt pro uspořádání kabelů
3. Připojení volitelné řadicí páky (samec DB-9)
4. Kabel USB
5. Připojení jednotky s pedály (samice DB-9)
6. Připojení napájení
7. Upevňovací body pro šrouby (pro použití se šrouby M6x1)

Optimální vedení kabelů

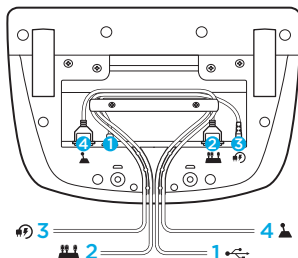

Kabely USB a pedálů (1, 2) je třeba trasovat vnitřními drážkami.

Kabely napájení a volitelné řadicí páky (3, 4) je třeba trasovat vnějšími drážkami.

Kabely můžete několikrát ovinout okolo úchytu pro uspořádání kabelů, čímž zabráníte prověšení.

Zpětná odezva

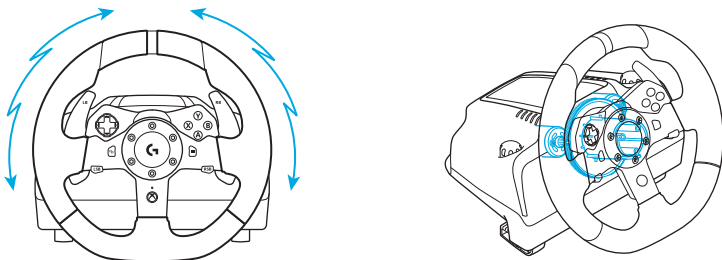

Váš závodní volant disponuje dvěma motory, které poskytují zpětnou odezvu v podporovaných hrách a systémech.

Poznámka: Váš závodní volant je vybaven pojistným obvodem chránícím před přehřátím při provozu ve vysokých teplotách. Ve výjimečných případech se může funkce zpětné odezvy během provozu deaktivovat, přičemž ovládací prvky zůstanou funkční. Pokud tato situace nastane, nechte volant vychladnout a vypněte jej jeho odpojením. Pokud k této situaci dochází často, kontaktujte produktovou podporu.

Jednotka s pedály

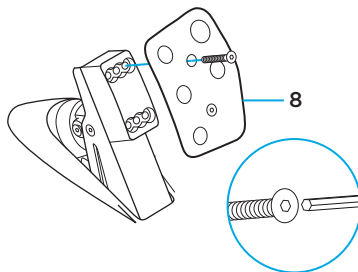
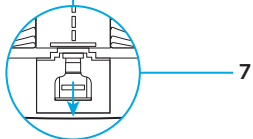
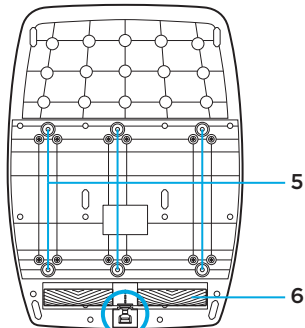
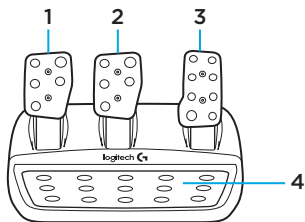

1. Spojkový pedál
2. Brzdový pedál
3. Plynový pedál
4. Zdrsnělá opěrka pro paty
5. Upevňovací body pro šrouby (pro použití se šrouby M6x1)
6. Patentovaný úchytný systém na koberec
7. Klip pro uvolnění úchytu ke koberci
Pro uvolnění zatlačte směrem dozadu
nebo k jednotce s pedály
8. Úprava pozice čel pedálů
(vyžaduje 2,5mm imbusový klíč)

Technologie TouchSense



Technologie TouchSense Technology je licencována společností Immersion Corporation a je chráněna jedním nebo více patenty Spojených Států uvedenými na stránce <http://www.immersion.com/haptics-technology/patent-marking/index.html>

Obsah balenia

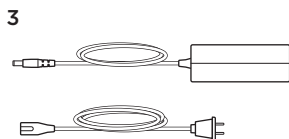

1. Pretekársky volant
2. Jednotka s pedálmi
3. Napájací adaptér
4. Používateľská dokumentácia

Inštalácia

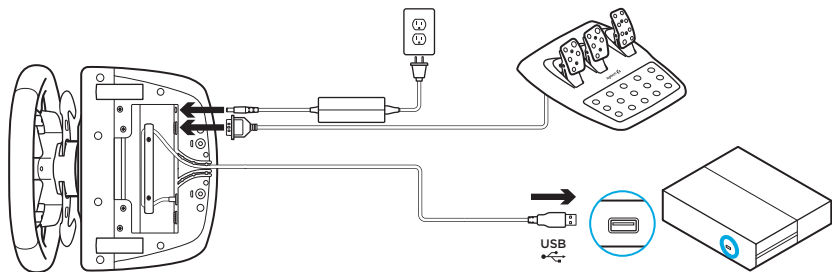

Podľa nákresu pripojte káble napájacieho adaptéra a USB.

Pri každom pripojení k vášmu systému sa pretekársky volant s cieľom kalibrácie otočí na doraz na obe strany a potom doprostred. Hneď ako bude táto kalibrácia dokončená, bude volant pripravený na použitie.

Upevňovacie svorky



Volant G920 Driving Force Racing Wheel je vybavený integrovaným systémom svoriek na upevnenie k stolu.

Zatlačte a otočte regulátory svoriek na ich zaistenie či odistenie.

Otáčajte regulátory svoriek na utiahnutie alebo povelenie svoriek.

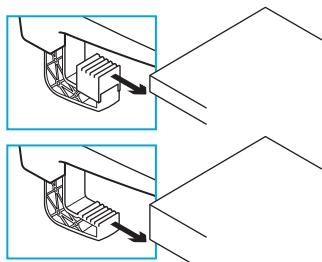

Poznámka: Ak chcete volant pripevniť k hrubšiemu stolu, snímte zo svoriek nadstavce.

Tlačidlá

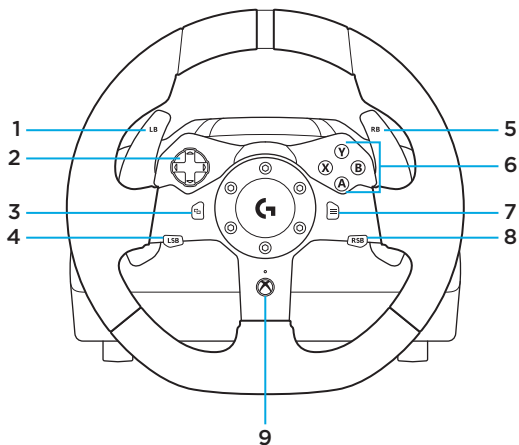

- | | |
|-------------------------|--------------------------|
| 1. Lavé predné tlačidlo | 5. Pravé predné tlačidlo |
| 2. Smerový ovládač | 6. Tlačidlá A, B, X, Y |
| 3. Tlačidlo zobrazenia | 7. Tlačidlo ponuky |
| 4. Lavý ovládač | 8. Pravý ovládač |
| | 9. Tlačidlo Xbox |

Pripojenia a upevňovacie body

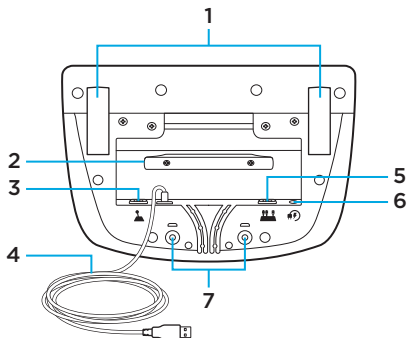

1. Upevňovacie svorky
2. Príchytka na usporiadanie káblov
3. Pripojenie voliteľnej radiacej páky (samec DB-9)
4. Kábel USB
5. Pripojenie jednotky s pedálmi (samice DB-9)
6. Pripojenie napájania
7. Upevňovacie body na skrutky (na použitie so skrutkami M6x1)

Optimálne vedenie káblov

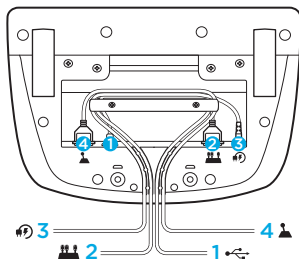

Káble USB a pedálov (1, 2) je potrebné trasovať vnútornými drážkami.

Káble napájania a voliteľnej radiacej páky (3, 4) je potrebné trasovať vonkajšími drážkami.

Káble môžete niekoľkokrát ovinúť okolo príchytky na usporiadanie káblov, čím zabránite previsnutiu.

Spätná väzba

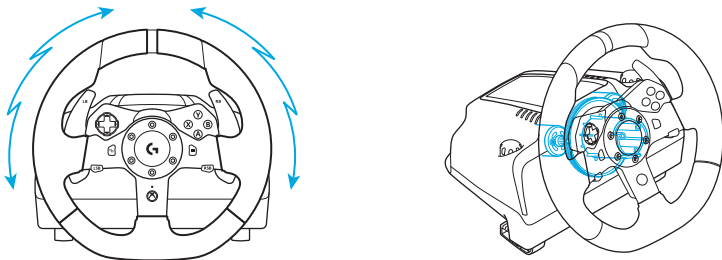

Váš pretekársky volant disponuje dvoma motormi, ktoré poskytujú spätnú odozvu v podporovaných hrách a systémoch.

Poznámka: Váš pretekársky volant je vybavený poistným obvodom chrániacim pred prehriatím pri prevádzke vo vysokých teplotách. Vo výnimočných prípadoch sa môže funkcia spätnej odozvy počas prevádzky deaktivovať, pričom ovládacie prvky zostanú funkčné. Ak táto situácia nastane, nechajte volant vychladnúť a vypnite ho jeho odpojením. Ak k tejto situácii dochádza často, kontaktujte produktovú podporu.

Jednotka s pedálmi

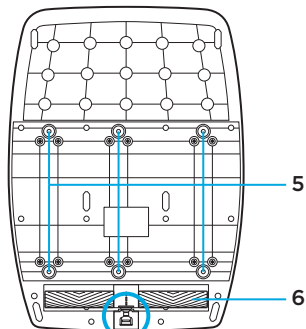
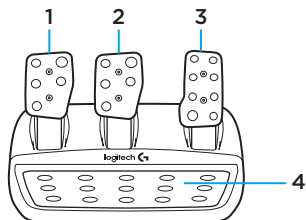

1. Spojkový pedál
2. Brzdový pedál
3. Plynový pedál
4. Zdrsnená opierka na päty
5. Upevňovacie body na skrutky (na použitie so skrutkami M6x1)
6. Patentovaný prichytný systém na koberec
7. Klip na uvoľnenie prichytky ku kobercu
Na uvoľnenie zatlačte smerom dozadu alebo k jednotke s pedálmi
8. Úprava pozície čiel pedálov (vyžaduje 2,5 mm imbusový kľúč)

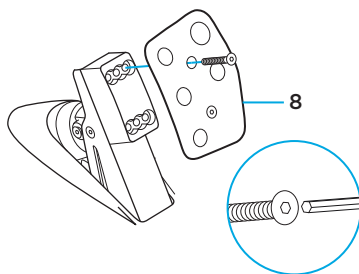

Technológia TouchSense



Technológia TouchSense Technology je licencovaná od spoločnosti Immersion Corporation a je chránená jedným alebo viacerými patentmi Spojených Štátov uvedenými na stránke <http://www.immersion.com/haptics-technology/patent-marking/index.html>

Вміст упаковки

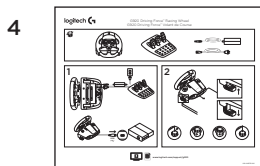
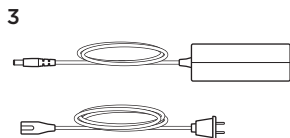
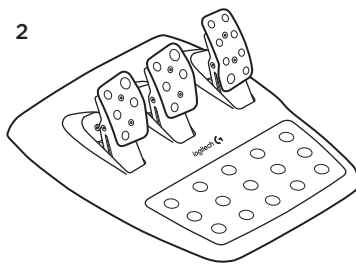
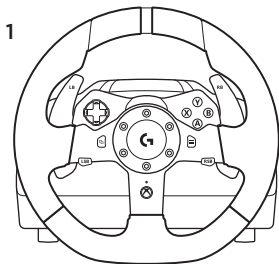

1. Спортивне кермо
2. Блок педалей
3. Адаптер живлення
4. Документація користувача

Інсталяція

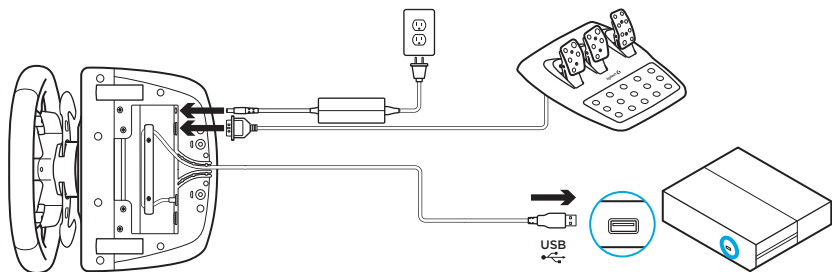

Під'єднайте адаптер живлення і USB-кабелі, як показано на малюнку.

Під час кожного підключення спортивного керма до системи потрібно виконати його повне обертання в обидві сторони, а потім повернути у центральне положення для калібрування. Після завершення калібрування кермо можна використовувати.

Зажими для кріплення

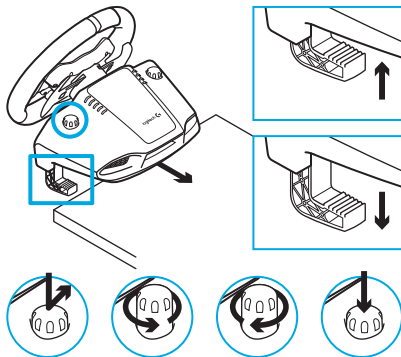

Спортивне кермо G920 Driving Force Racing Wheel оснащено вбудованою системою зажимів, які дозволяють закріпити його на столі.

Натисніть на зажими і поверніть їх, щоб зафіксувати кермо, і навпаки.

Повертайте зажими, щоб затягнути їх або ослабити.

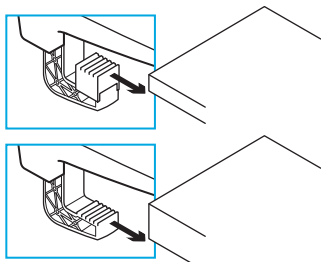

Примітка. У разі кріплення керма до столу із товстою стільницею потрібно зняти подовжувачі зажимів.

Кнопки

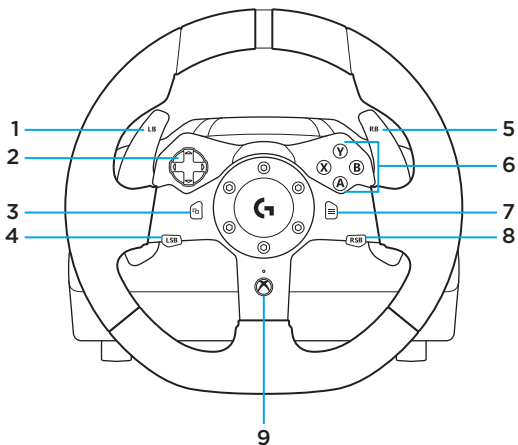

- | | |
|-------------------------------|--------------------------------|
| 1. Лівий фіксатор | 5. Правий фіксатор |
| 2. Маніпулятор напрямку | 6. Кнопки A, B, X, Y |
| 3. Кнопка огляду | 7. Кнопка меню |
| 4. Ліва кнопка для натискання | 8. Права кнопка для натискання |
| | 9. Кнопка Xbox |

Підключення та точки кріплення

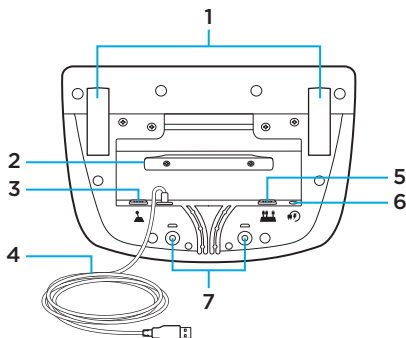

1. Зажими для кріплення
2. Скоба для кріплення кабелів
3. Підключення додаткового важеля (із роз'ємом DB-9 Male)
4. USB-кабель
5. Підключення блоку педаль (із роз'ємом DB-9 Female)
6. Підключення живлення
7. Точки кріплення болтів (використовуються болти M6X1)

Оптимальне розташування кабелів

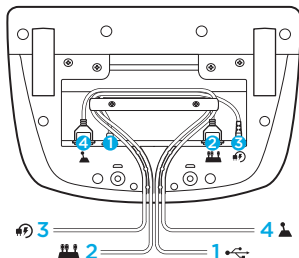

Кабелі USB і педаль (1, 2) підключаються через внутрішні канали.

Кабелі живлення та додаткового важеля (3, 4) підключаються через зовнішні канали.

Кабелі можна декілька разів обмотати навколо скоби, щоб вони вільно звисали.

Силовий зворотний зв'язок

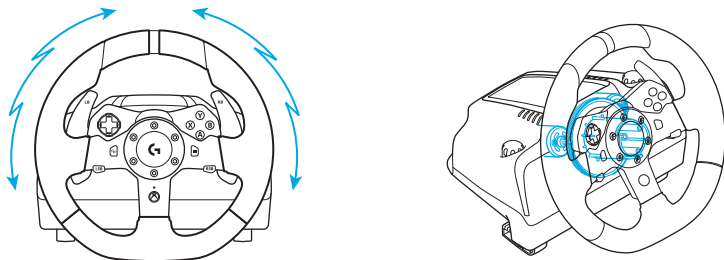

Спортивне кермо оснащено двома двигунами, які забезпечують силовий зворотний зв'язок у підтримуваних іграх і системах.

Примітка. Спортивне кермо має систему захисту від перегрівання, що робить його більш стійким до високих температур. Іноді система силового зворотнього зв'язку може вимикатися під час використання, в той час як елементи керування продовжують працювати. У таких випадках потрібно відключити кермо і дочекатися його охолодження, від'єднавши кабель. У разі повторного вимкнення зверніться до центру технічної підтримки.

Блок педалей

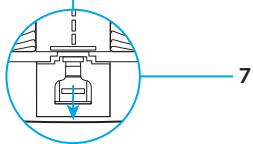
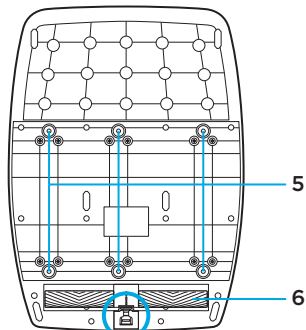
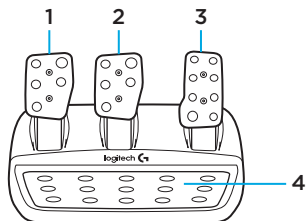

1. Педаль зчеплення
2. Педаль гальмування
3. Педаль газу
4. Текстурована опора для ноги
5. Точки кріплення болтів (використовуються болти M6X1)
6. Запатентована система зчеплення із покриттям
7. Кріплення для зняття системи зчеплення із покриттям
Зсуньте у напрямку до задньої панелі або блоку педалей, щоб зняти
8. Змініть положення накладки педалі (потрібен шестигранний ключ 2,5 мм)

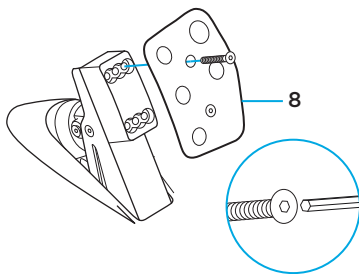

Технологія TouchSense



Технологію TouchSense ліцензовано Immersion Corporation і захищено одним або декількома патентами Сполучених Штатів, зазначеними на веб-сайті <http://www.immersion.com/haptics-technology/patent-marking/index.html>

Karbi sisu

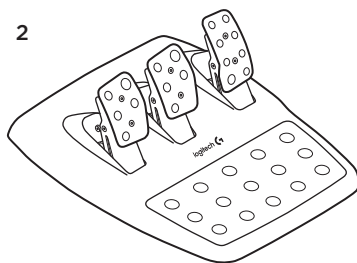

1. Ralliroom
2. Pedaalikomplekt
3. Toiteadapter
4. Kasutaja dokumentatsioon

Paigaldus

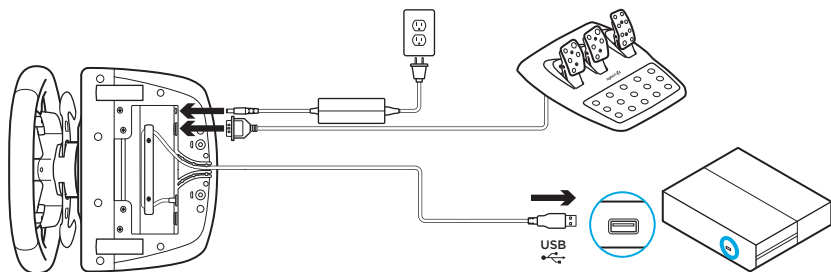

Ühendage toiteadapter ja USB-kaablid, nagu näidatud.

Iga kord, kui rallirool teie süsteemiga ühenduse loob, pöörleb see kalibreerimiseks mõlemas suunas lõpuni ja seejärel keskele. Pärast kalibreerimist on rool kasutamiseks valmis.

Paigaldusklambrid

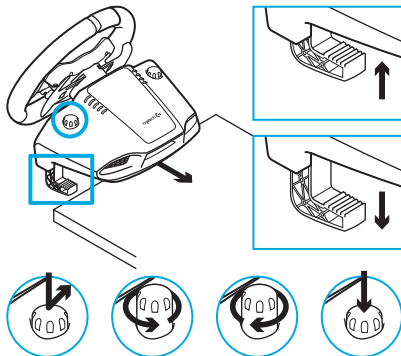

Ralliroolil G920 Driving Force on küljes klambrid, millega seda laua külge kinnitada.

Lukustamiseks ja avamiseks vajutage klambri nupud alla ja keerake neid.

Klambrite pingutamiseks või lõdvendamiseks keerake klambrite nuppe.

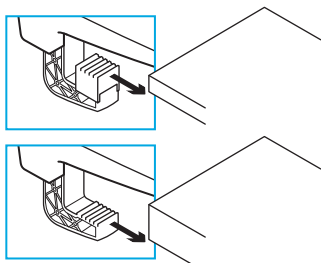

Märkus. Klambrikitsendid tuleks paksemate laudade külge kinnitamisel eemaldada.

Nupud

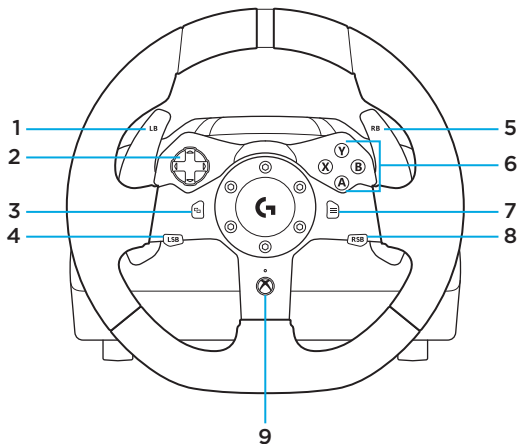

- | | |
|-------------------------------|-------------------------------|
| 1. Vasakpoolne klahv (bumper) | 5. Parempoolne klahv (bumper) |
| 2. Suunanupp | 6. Nupud A, B, X ja Y |
| 3. Vaatenupp | 7. Menüüknapp |
| 4. Vasakpoolne kanginupp | 8. Parempoolne kanginupp |
| | 9. Xboxi nupp |

Liidesed ja kinnituskohad

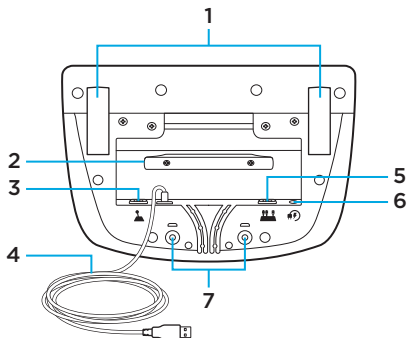

1. Paigaldusklambrid
2. Kaablihoidik
3. Valikulise käiguvaheti liides (isane DB-9)
4. USB-kaabel
5. Pedaalikomplekti liides (emane DB-9)
6. Toiteliides
7. Poltide kinnituskohad (kasutab M6X1-polte)

Parim viis kaablite juhtimiseks

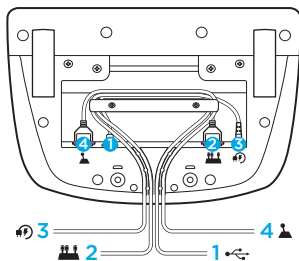

USB- ja pedaalikaablid (1, 2) tuleks juhtida läbi sisemiste kanalite.

Toite- ja käiguvaheti kaablid (3, 4) tuleks juhtida läbi väliste kanalite.

Kaableid võib vajadusel ümber kaablihoidiku kerida mitu korda.

Jõutagasiside

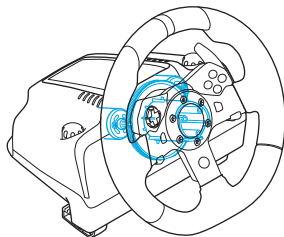
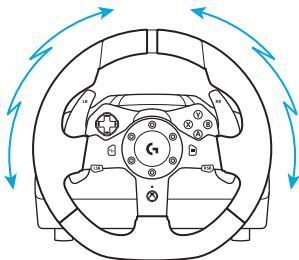

Rallirool sisaldab kahte mootorit, mis pakuvad vastava toega mängude ja süsteemide puhul jõutagasisidet.

Märkus. Ralliroolil on kõrgetel temperatuuridel kasutamiseks ka ülekuumenemise vastane kaitse. Harvadel juhtudel võib jõutagasisidefunktsioon peatuda, kuigi nupud ikka töötavad. Kui nii juhtub, laske roolil maha jahtuda. Eemaldage rool vooluvõrgust. Kui seda juhtub tihti, võtke ühendust tootetoeaga.

Pedaalikomplekt

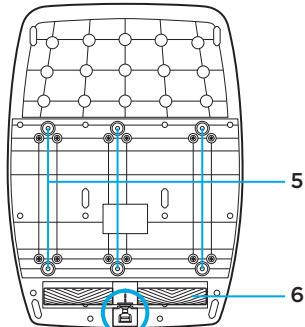
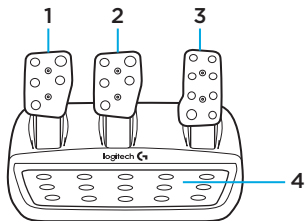

1. Siduripedaal
2. Piduripedaal
3. Gaasipedaal
4. Mustriga kannakoht
5. Poltide kinnituskohad (kasutab M6X1-polte)
6. Patentitud vaibahaardesüsteem
7. Vaibahaarde vabastusklamber
Vabastamiseks vajutage
pedaalikomplekti tagakülje suunas
8. Pedaali asendi muutmine
(vajalik 2,5 mm kuuskantvõti)

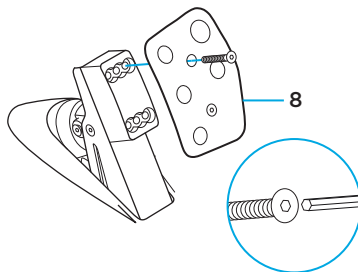

Tehnoloogia TouchSense



Tehnoloogia TouchSense on ettevõtte Immersion Corporation litsentsiga ja seda kaitseb üks või mitu USA patenti, mis on toodud aadressil <http://www.immersion.com/haptics-technology/patent-marking/index.html>

lepakojuma saturs

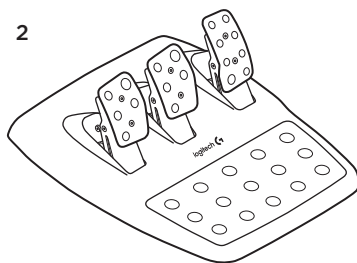
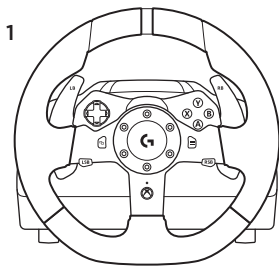

1. Sacīkšu stūre
2. Pedāļu bloks
3. Strāvas pārveidotājs
4. Lietotāja dokumentācija

Uzstādīšana

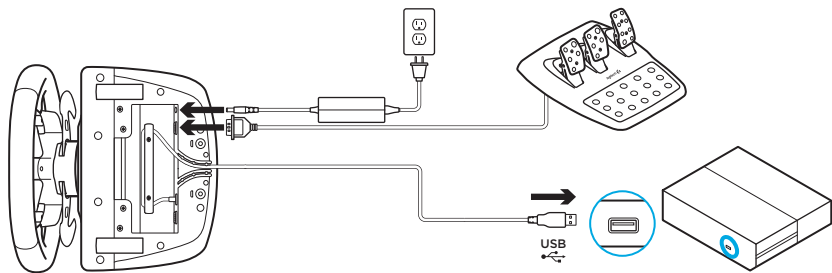

Pievienojiet strāvas pārveidotāju un USB kabelus, kā parādīts.

Katru reizi, kad stūre izveido savienojumu ar spēļu sistēmu, tā līdž galam pagriežas uz abām pusēm, lai nokalibrētos. Stūri var sākt izmantot, tiklīdz pabeigta kalibrēšana.

Montāžas fiksatori



“G920 Driving Force” sacīkšu stūre ir aprīkota ar iebūvētiem fiksatoriem, kas ļauj stūri piestiprināt pie galda.

Lai nobloķētu vai atbrīvotu fiksatorus, nospiediet uz leju un pagrieziet fiksatoru pogu.

Grieziet fiksatoru pogas, lai pievilktu vai atbrīvotu fiksatorus.

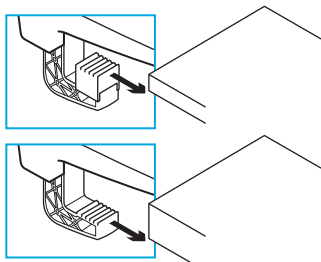

Piezīme. Piestiprinot stūri pie biežām virsmām, noņemiet fiksatoru pagarinātājus.

Pogas

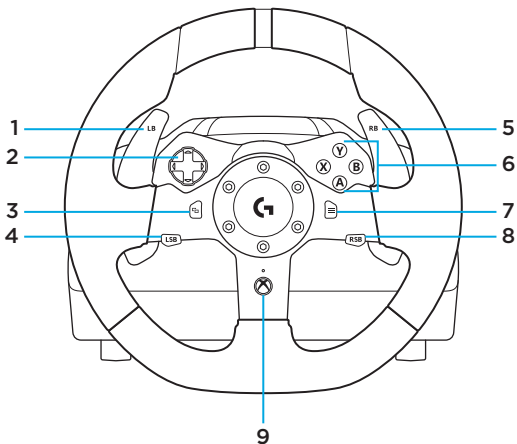

1. Kreisās puses buferis
2. Virziena bultiņas
3. Skatīšanas poga
4. Kreisās sviras poga

5. Labās puses buferis
6. A, B, X, Y pogas
7. Izvēlnes poga
8. Labās sviras poga
9. Xbox poga

Savienojumi un montēšanas punkti

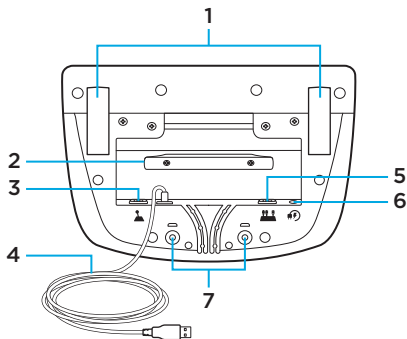

1. Montāžas fiksatori
2. Kabeļu turētājs
3. Papildu pārslēgu savienojumvieta (DB-9 spraudņu tipa)
4. USB kabelis
5. Pedāļu savienojumvieta (DB-9 ligzdas tipa)
6. Strāvas savienojumvieta
7. Skrūvju stiprinājumvietas (jāizmanto M6X1 skrūves)

Optimālākais kabeļu novietojums

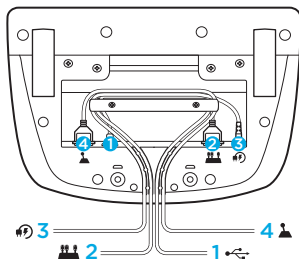

USB un pedāļu kabeļi (**1, 2**) jāvada pa iekšējiem kanāliem.

Strāvas un papildu pārslēgu kabeļi (**3, 4**) jāvada pa ārējiem kanāliem.

Kabeļus var vairākas reizes aptīt ap turētāju, lai tie nekarātos.

Kustības pretestība

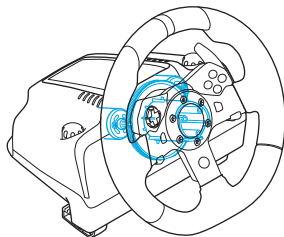
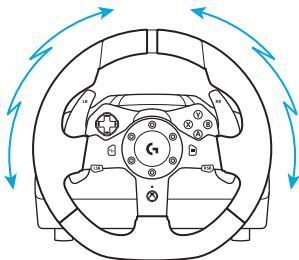

Sacīkšu stūrē iebūvēti divi motori, kas atbalstītājās spēlēs un sistēmās nodrošinās stūres kustības pretestību.

Piezīme. Sacīkšu stūre aprīkota ar pretpārkaršanas elementu, kas ierīci pasargās, kad tā tiek lietota augstā temperatūrā. Retos gadījumos pretestības funkcija var pārstāt darboties, lai gan pārējās vadības funkcijas darbojas. Ja tā notiek, atvienojiet strāvas padevi un ļaujiet stūrei atdzist. Ja tā gadās bieži, sazinieties ar izstrādājumu atbalsta centru.

Pedāļu bloks

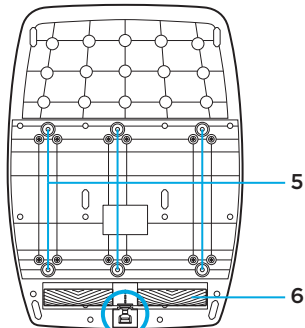
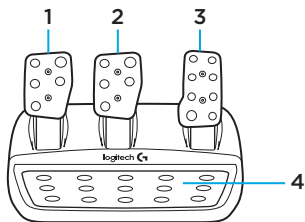

1. Sajūga pedālis
2. Bremžu pedālis
3. Droseles pedālis
4. Papēžu balsts
5. Skrūvju stiprinājumvietas (jāizmanto M6X1 skrūves)
6. Patentēta paklāja saķeres sistēma
7. Paklāja saķeres atbrīvošanas klipsis
Spiediet pedāļu bloka
aizmugures virzienā, lai atbrīvotu
8. Pedāļu virsmas pozīcijas maiņa
(vajadzīga 2,5 mm seškanšu atslēga)

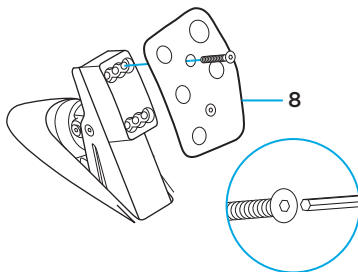

“TouchSense” tehnoloģija



“TouchSense” tehnoloģija ir uzņēmuma “Immersion Corporation” licencēta tehnoloģija, un to aizsargā viens vai vairāki Amerikas Savienoto Valstu patenti, kas minēti: <http://www.immersion.com/haptics-technology/patent-marking/index.html>

Dėžutėje rasite

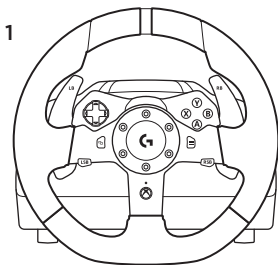

1. Lenktyninis vairas
2. Pedalų blokas
3. Maitinimo adapteris
4. Naudotojo dokumentacija

Įdiegimas

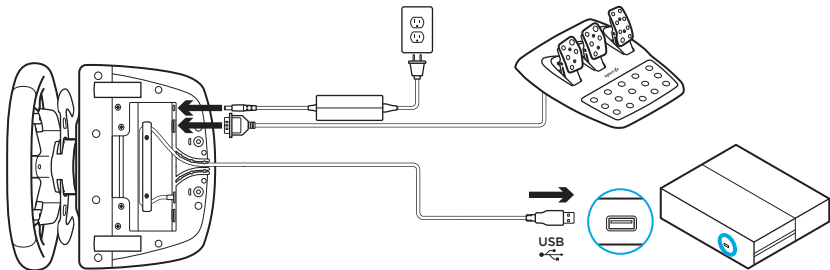

Prijunkite maitinimo adapterį ir USB laidus, kaip parodyta.

Kiekvieną kartą, kai lenktyninis ratas prisijungia prie jūsų sistemos, jis iki galo pasisuks į kiekvieną pusę ir po to vėl į centrą, taip atliekant sukalibravimą. Kai šis kalibravimas bus baigtas, jūsų vairas bus paruoštas naudoti.

Tvirtinimo spaustukai

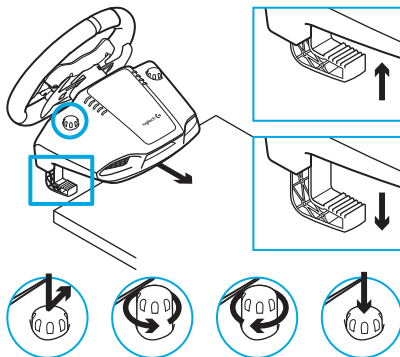

„G920 Driving Force“ lenktyninis vairas pateikiamas su tvirtinimo spaustukais, skirtais tvirtinti vairą prie stalo.

Pastumite spaustukus žemyn ir pasukite, norėdami juos užfiksuoti arba atfiksuoti.

Norėdami priveržti arba atleisti spaustukus, pasukite jų rankenėles.

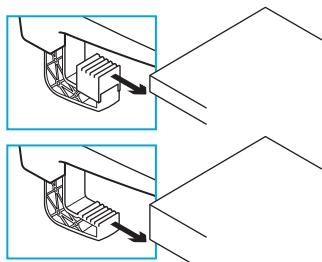

Pastaba: prieš tvirtinant prie storesnių stalviršių reikia nuimti spaustukų pailginimus.

Mygtukai

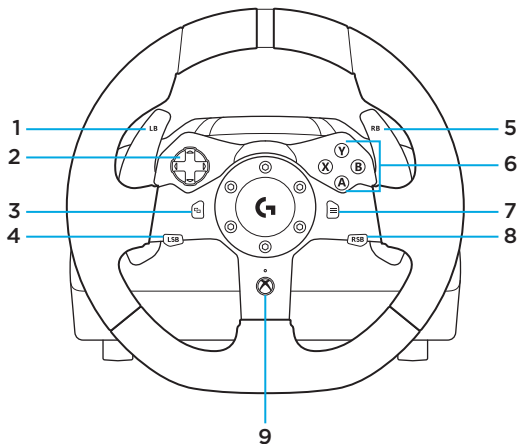

- | | |
|--------------------------------------|---------------------------------------|
| 1. Kairysis bortelis | 5. Dešinysis bortelis |
| 2. Keturkryptis kilimėlis | 6. Mygtukai A, B, X, Y |
| 3. Vaizdo mygtukas | 7. Meniu mygtukas |
| 4. Kairysis manipulatoriaus mygtukas | 8. Dešinysis manipulatoriaus mygtukas |
| | 9. „Xbox“ mygtukas |

Jungtys ir tvirtinimo taškai

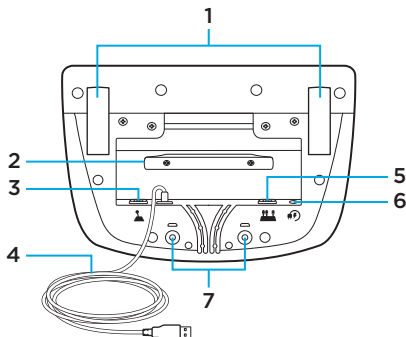

1. Tvirtinimo spaustukai
2. Laidų spaustukai
3. Pasirinktinio jungiklio jungtis (kištukinė DB-9 jungtis)
4. USB kabelis
5. Pedalų bloko jungtis (lizdinė DB-9 jungtis)
6. Maitinimo jungtis
7. Varžtų tvirtinimo taškai (naudojami M6X1 varžtai)

Optimalus laido nutiesimas

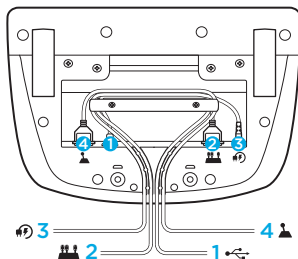

USB ir pedalų laidai (1, 2) turi būti nukreipiami per vidinius kanalus.

Maitinimo ir pasirinktiniai perjungimo svirties laidai (3, 4) turi būti nukreipiami per išorinius kanalus.

Laidus galima kelis kartus apsukti aplink spaustukus, kad jie nekabėtų palaidi.

Jėgos atoveiksmis

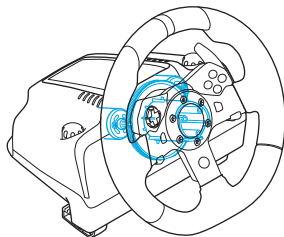
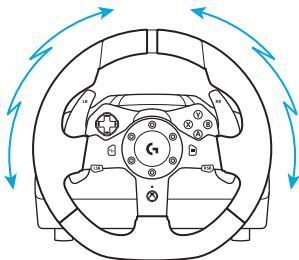

Jūsų „Racing Wheel“ vaire yra du varikliai, per kuriuos perduodamas grįžtamasis jėgos atoveiksmis palaikomuose žaidimuose ir sistemose.

Pastaba: jūsų lenktyniniame vaire yra saugiklis nuo perkaitimo, saugantis vairą nuo aukštų temperatūrų. Retais atvejais gali išsijungti jėgos atoveiksmio funkcijos, nors valdikliai veikia ir toliau. Jei taip įvyko, leiskite vairui atvėsti ir išjunkite vairą, atjungdami jį nuo sistemos. Jei tai kartojasi dažnai, kreipkitės į produktų palaikymo tarnybą.

Pedalų blokas

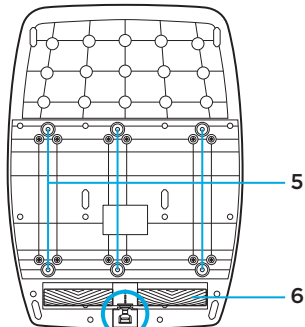
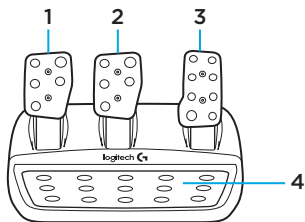

1. Sankabos pedalas
2. Stabdžių pedalas
3. Akceleratoriaus pedalas
4. Tekstūrinis pedalų paviršius
5. Varžtų tvirtinimo taškai (naudojami M6X1 varžtai)
6. Patentuota tvirtinimo prie kilimo sistema
7. Atkabavimo nuo kilimo spausdukas norėdami atkabinti, paspauskite pirmyn galinį spausduką arba pedalo bloką
8. Pakeiskite pedalo padėtį (reikia 2,5 mm šešiabriaunio veržliarakčio)

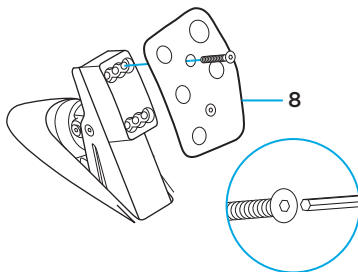

„TouchSense Technology“



„TouchSense Technology“ licencijuota „Immersion Corporation“
ir saugoma vieno ar kelių patentų Jungtinėse Valstijose, išvardintų
<http://www.immersion.com/haptics-technology/patent-marking/index.html>

Съдържание на кутията

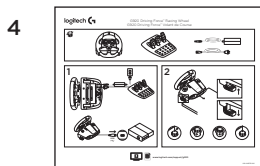
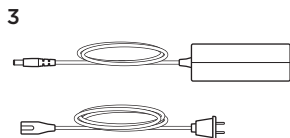
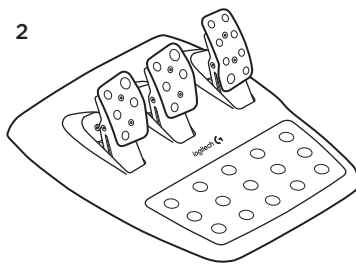
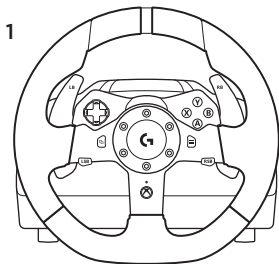

1. Състезателен волан
2. Педал
3. Захранващ адаптер
4. Документация на потребителя

Инсталиране

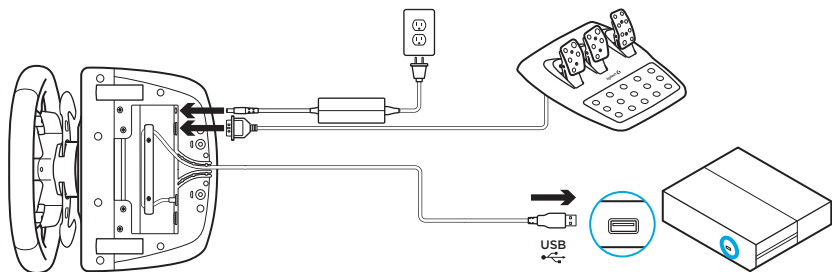

Поставете захранващия адаптер и USB кабелите, както е показано.

При всяко свързване на състезателния волан със системата тя ще се завърта докрай от всяка страна и след това централно, за да се калибрира. След като калибрирането се изпълни докрай, воланът ще бъде готов за употреба.

Монтажни клеми

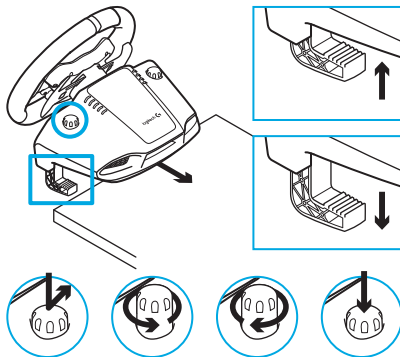

Състезателният волан G920 Driving Force Racing Wheel е снабден с вградена система за монтаж на маса с помощта на клеми.

За да отключите или заключите, натиснете надолу и завъртете щифтовете на клемите.

Завъртете щифтовете на клемите ако искате да завъртите или отхлаете клемите.

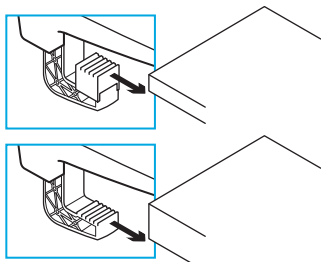

Забележка: Ако искате да монтирате на маса с по-дебел плот, трябва да свалите удължителите на клемите.

Бутони

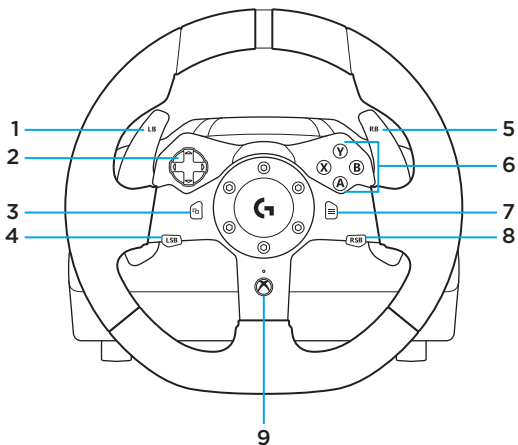

- | | |
|----------------------|----------------------|
| 1. Ляв буфер | 5. Десен буфер |
| 2. Насочена подложка | 6. Бутони A, B, X, Y |
| 3. Бутон за преглед | 7. Бутон за меню |
| 4. Ляв стик бутон | 8. Десен стик бутон |
| | 9. Xbox бутон |

Връзки и точки на монтиране

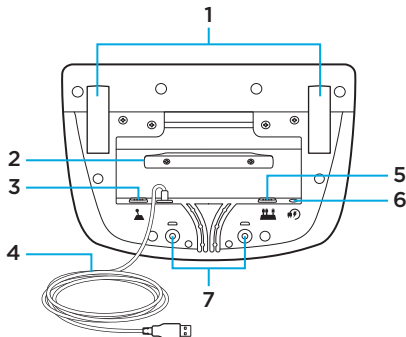

1. Монтажни клеми
2. Гнездо за групиране на кабели
3. Допълнителна връзка за смяна (DB-9 мъжки)
4. USB кабел
5. Свързване на педал (DB-9 женски)
6. Свързване на захранване
7. Точки за монтаж на болтове (използва болтове M6X1)

Допълнителен канал за кабели

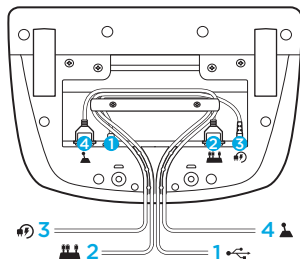

USB кабели и кабели за педала (1, 2) трябва да се маршрутизира по вътрешни канали.

Захранващите и допълнителните регулатори на кабели (3, 4) трябва да бъдат насочвани през външни канали.

За да се приберат плътно, кабелите трябва да бъдат увити неколккратно около кабелната клема.

Реагиране на сила

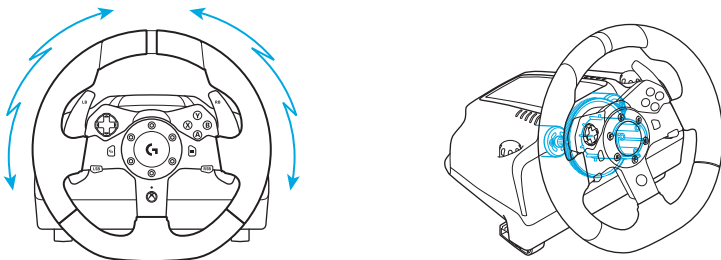

Вашият състезателен волан съдържа двойни двигатели, които осигуряват силов режим на действие за поддържаните игри и системи.

Забележка: Вашият състезателен волан разполага със защита срещу прегряване, която е предназначена да осигурява защита в условия на висока температура. В редки случаи функционалностите на силовия режим на действие могат да бъдат дезактивирани по време на употреба, докато контролите ще продължават да бъдат активни. Ако това се случи, оставете волана да се охлади и преустановете хранването му, като го изключите. Ако това се случва често, се свържете с отдела за поддръжка на продукта.

Педал

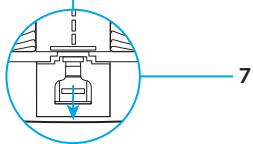
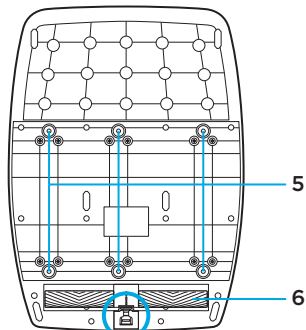
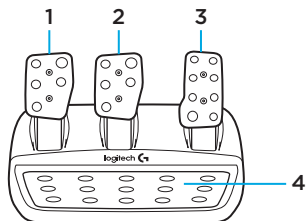

1. Съединител
2. Педал за спирачка
3. Педал за газта
4. Структурирана опора на петите
5. Точки за монтаж на болтове (използва болтове M6X1)
6. Патентована система за захващане към килим
7. Щипка за освобождаване от килим
За да освободите, я натиснете назад или натиснете педала
8. Променете положението на лицевата страна на педала
(за целта ви е необходим 2,5 мм шестограмен ключ)

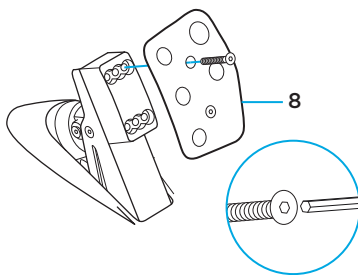

Технология TouchSense



Технология TouchSense, лицензирана от Immersion Corporation и защитена с един или повече от следните патенти в САЩ, вписани в <http://www.immersion.com/haptics-technology/patent-marking/index.html>

Što je u kutiji

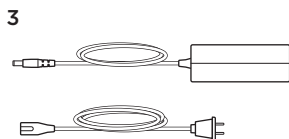
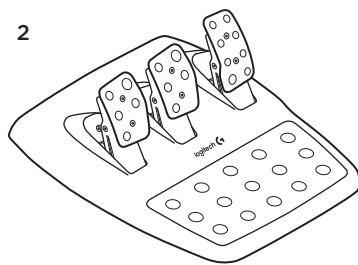

1. Upravljač za utrke
2. Jedinica s papučicama
3. Strujni adapter
4. Korisnička dokumentacija

Instalacija

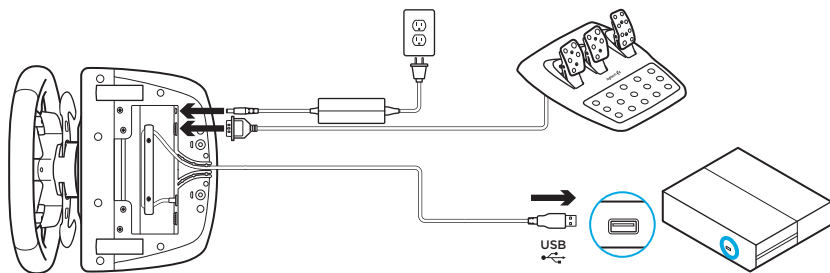

Priključite strujni adapter i kabele kao što je prikazano.

Prilikom svakog povezivanja s vašim sustavom, upravljač za utrke okrenut će se do kraja u jednu i drugu stranu te će se potom vratiti na sredinu kako bi se kalibrirao. Upravljač će biti spreman nakon što se izvrši kalibracija.

Spojnice za fiksiranje



G920 Driving Force upravljač za utrke opremljen je sustavom spojnice za fiksiranje na stol.

Pritisnite prema dolje i okrenite gumbe na spojnica za zaključavanje i otključavanje.

Okrenite gumbe na spojnica kako biste spojnice pritegnuli ili otpustili.

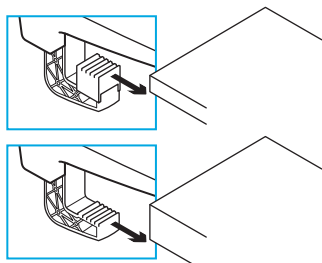

Napomena: Prilikom fiksiranja na deblje stolove treba ukloniti produžetke za spojnice.

Tipke

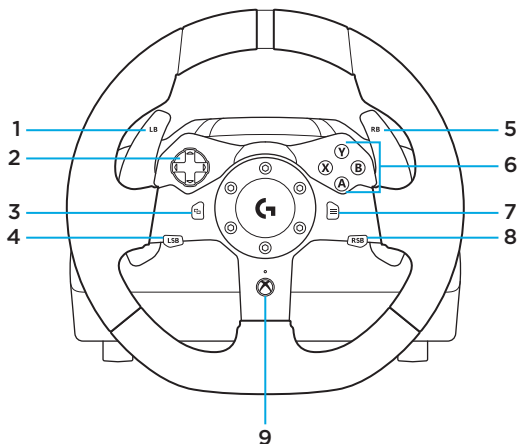

1. Lijevi graničnik
2. Navigacijska ploča
3. Tipka za prikaz
4. Lijeva fiksna tipka
5. Desni graničnik
6. Tipke A, B, X i Y
7. Tipka za izbornik
8. Desna fiksna tipka
9. Tipka Xbox

Priključci i točke za fiksiranje

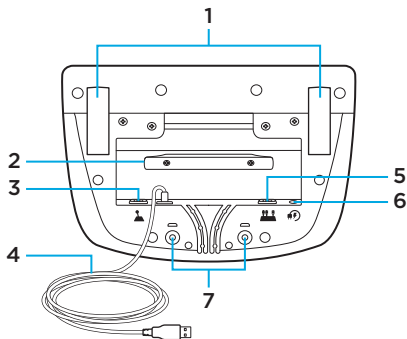

1. Spojnice za fiksiranje
2. Nastavak za namatanje kabela
3. Priključak za opcijski dodatak za mijenjanje stupnjeva (DB-9 muški)
4. USB kabel
5. Priključak za jedinicu s papučicama (DB-9 ženski)
6. Priključak za napajanje
7. Točke za fiksiranje vijcima (uz pomoć vijaka M6X1)

Optimalno postavljanje kabela

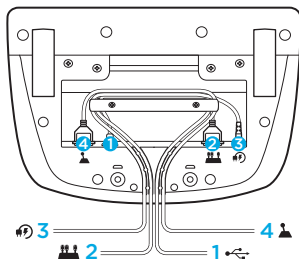

USB kabel i kabel za papučice (1, 2) treba provući kroz unutarnje kanale.

Kabel za napajanje i kabel za opcijski dodatak za mijenjanje stupnjeva (3, 4) treba provući kroz vanjske kanale.

Kabele je moguće više puta namotati oko nastavka za namatanje kabela kako kabeli ne bi bili labavi.

Povratna informacija o sili

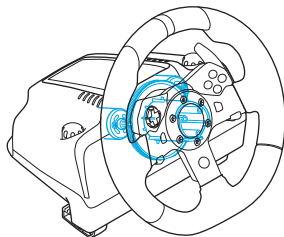
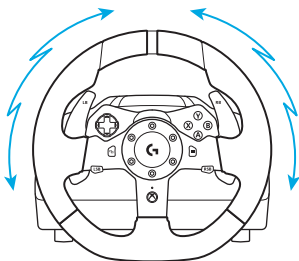

Vaš upravljač za utrke opremljen je dvama motorima koji pružaju povratne informacije s podržanim igrama i sustavima.

Napomena: Upravljač za utrke opremljen je zaštitom od pregrijavanja kako bi se zaštitio u radnim uvjetima s visokom temperaturom. U rijetkim se slučajevima povratne informacije mogu isključiti tijekom uporabe, dok će komande i dalje raditi. Ako se to dogodi, ostavite upravljač da se ohladi i isključite ga iskopčavanjem iz napajanja. Ako se to događa često, obratite se podršci za proizvod.

Jedinica s papučicama

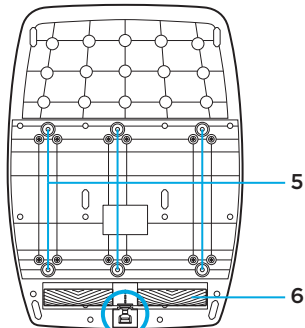
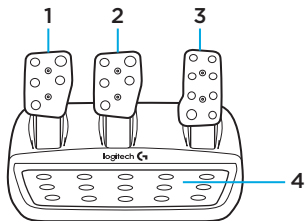

1. Papučica spojke
2. Papučica kočnice
3. Papučica gasa
4. Naslon za petu
5. Točke za fiksiranje vijcima (uz pomoć vijaka M6X1)
6. Patentirani sustav za držanje na tepihu
7. Jezičac za otpuštanje sustava za držanje na tepihu
Za otpuštanje pritisnite prema stražnjem kraju jedinice s papučicama
8. Promjena naličja papučica (potreban je šesterokutni ključ od 2,5 mm)

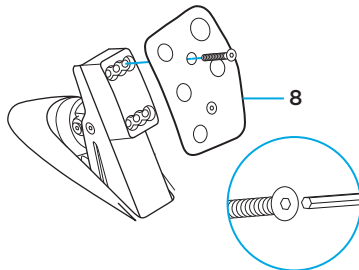

Tehnologija TouchSense



Tehnologija TouchSense, koju je licencirala tvrtka Immersion Corporation i koja je zaštićena jednim ili više sljedećih patenata Sjedinjenih Država navedenih na stranici <http://www.immersion.com/haptics-technology/patent-marking/index.html>

Šta se nalazi u kutiji

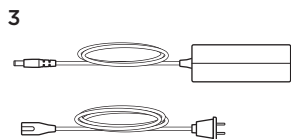

1. Volan za trke
2. Jedinica sa pedalama
3. Adapter za napajanje
4. Dokumentacija za korisnika

Montiranje

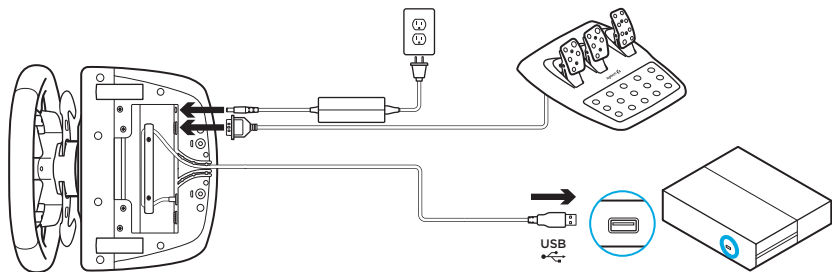

Priključite adapter za napajanje i USB kablove na prikazani način.

Svaki put kada se volan za trke priključi na sistem, potpuno će se rotirati na obe strane, a zatim se vratiti u centar radi kalibracije. Volan će biti spreman za korišćenje odmah nakon kalibracije.

Stezaljke za montiranje

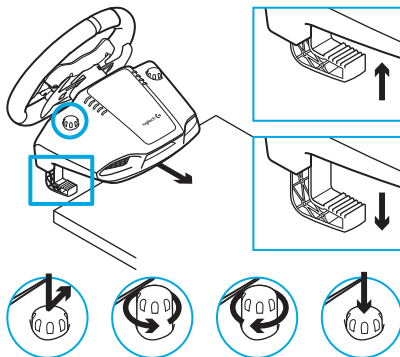

Volan za trke G920 Driving Force opremljen je ugrađenim sistemom stezaljki za montiranje na sto.

Pritisnite i okrenite bravu stezaljke kako biste je zatvorili ili otvorili.

Okrenite dugme za podešavanje stezaljki da biste ih pričvrstili ili olabavili.

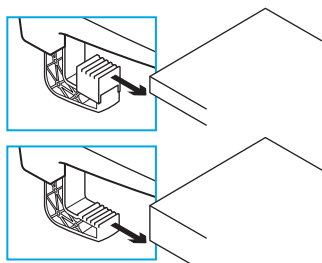

Napomena: Za montiranje na deblje stolove, potrebno je ukloniti produžetke stezaljki.

Tasteri

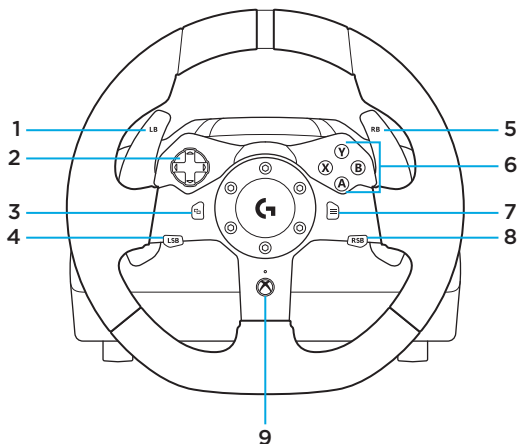

- | | |
|--------------------|----------------------|
| 1. Levi odbojnik | 5. Desni odbojnik |
| 2. Ručica za smer | 6. Dugmad A, B, X, Y |
| 3. Dugme za prikaz | 7. Dugme za meni |
| 4. Levi džojstik | 8. Desni džojstik |
| | 9. Xbox dugme |

Priključci i ulazi za montiranje

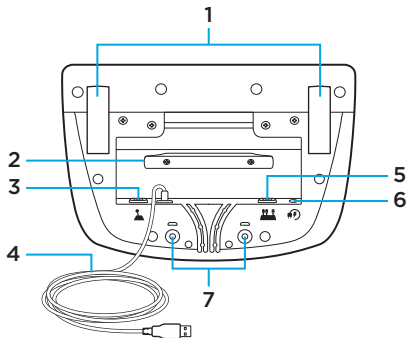

1. Stezaljke za montiranje
2. Držač za upravljanje kablovima
3. Opcioni priključak menjača (DB-9, muški)
4. USB kabl
5. Priključak za jedinicu sa pedalama (DB-9 ženski)
6. Priključak za napajanje
7. Ulaz za montiranje pomoću vijaka (koristi M6X1 vijke)

Optimalno postavljanje kablova

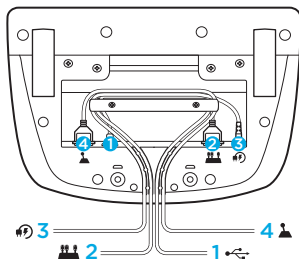

USB kablovi i kablovi pedala (**1, 2**) treba da budu postavljeni u unutrašnjim kanalima.

Kablovi za napajanje i kablovi opcionih menjača (**3, 4**) treba da budu postavljeni u spoljašnjim kanalima.

Kablovi mogu nekoliko puta da se obmotaju oko držača za upravljanje kablovima da kablovi ne bi bili predug.

Force feedback

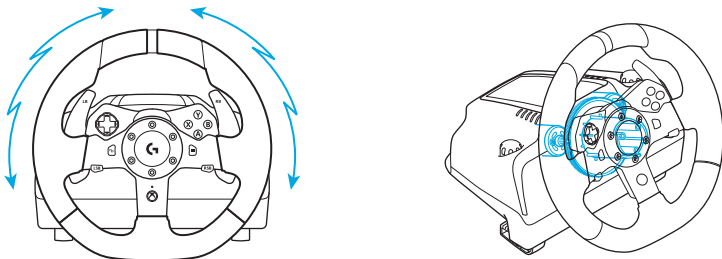

Volan za trke ima dva motora koji će omogućiti „force feedback” kod podržanih igara i sistema.

Napomena: Volan za trke poseduje zaštitu od pregrevanja koja ga štiti u uslovima rada na visokim temperaturama. U retkim slučajevima, funkcije „force feedback” mogu da se isključe u toku korišćenja dok će kontrole i dalje raditi. Ukoliko se to dogodi, omogućite da se volan ohladi i isključite ga izvlačenjem kabla. Ukoliko se to često dešava, obratite se korisničkoj podršci za proizvod.

Jedinica sa pedalama

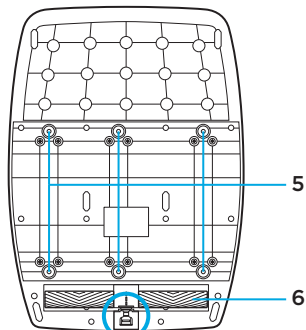
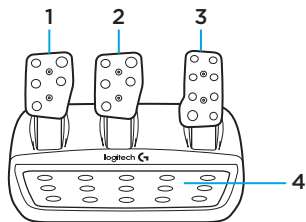

1. Papučica za kvačilo
2. Kočnica
3. Papučica za gas
4. Čvrsto odmorište za nogu
5. Ulaz za montiranje pomoću vijaka (koristi M6X1 vijke)
6. Patentirani sistem za prianjanje na tepih
7. Kvačica za odvajanje od tepiha
Gurnite ka zadnjem delu ili jedinici sa pedalama za odvajanje
8. Promena položaja papučice
(potreban je imbus ključ od 2,5 mm)

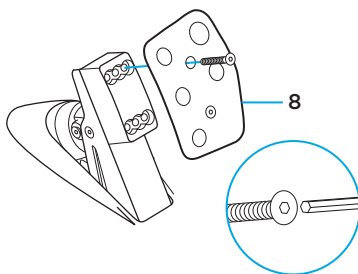

Tehnologija TouchSense



Tehnologija TouchSense je licencirana od strane korporacije Immersion Corporation i zaštićena je pomoću jednog ili više patenata u Sjedinjenim Američkim Državama koji su navedeni na adresi <http://www.immersion.com/haptics-technology/patent-marking/index.html>

Kaj je v škatli?

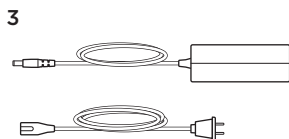

1. Dirkalni volan
2. Enota s stopalkami
3. Električni napajalnik
4. Uporabniška dokumentacija

Namestitev

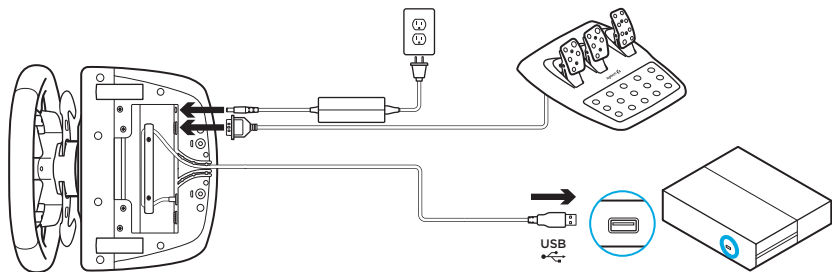

Priključite električni napajalnik in kable USB, kot je prikazano.

Dirkalni volan se vsakič, ko ga povežete s sistemom, obrne do konca na vsako stran in se nato vrne v osrednji položaj zaradi umerjanja. Volan bo pripravljen, ko se umerjanje dokonča.

Pritrdilni sponki



Dirkalni volan G920 Driving Force je opremljen z vgrajenim sistemom sponk za pritrditev na mizo.

Za zaklepanje ali odklepanje sponk pritisnite in vrtite gumb za sponko.

Za privijanje ali popuščanje sponk vrtite gumb za sponko.

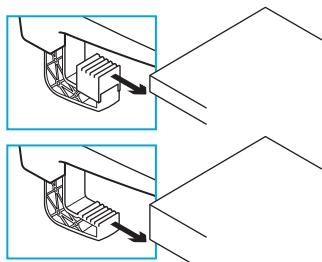

Opomba: Podaljška na sponkah je treba odstraniti za pritrditev na debelejšo mizo.

Gumbi

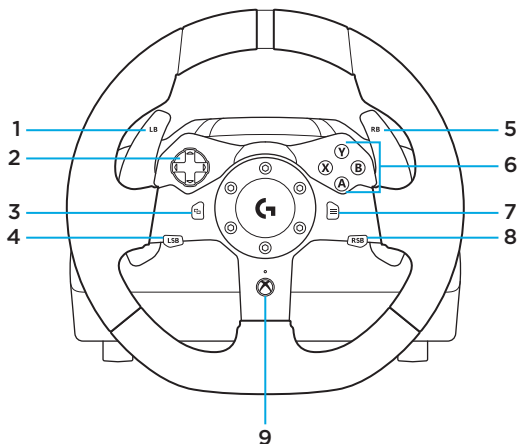

- | | |
|--------------------------|----------------------|
| 1. Levi odbijač | 5. Desni odbijač |
| 2. Usmerjevalna ploščica | 6. Gumbi A, B, X, Y |
| 3. Gumb pogleda | 7. Menijski gumb |
| 4. Levi gumb palice | 8. Desni gumb palice |
| | 9. Gumb Xbox |

Priključki in pritrdilne točke

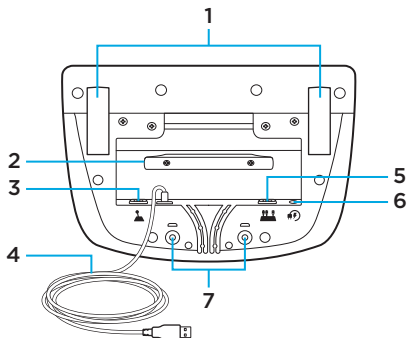

1. Pritrdilni sponki
2. Objemka za upravljanje kabla
3. Priključek za dodatni menjalnik (DB-9 moški)
4. Kabel USB
5. Priključek za enoto s stopalkami (DB-9 ženski)
6. Napajalni priključek
7. Točki za pritrnitev sornikov (za sornika M6X1)

Optimalna napeljava kablov

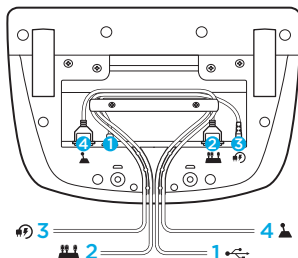

Kabel USB in kabel za stopalke (1, 2) morata biti speljana skozi notranje kanale.

Napajalni kabel in kabel za dodatni menjalnik (3, 4) morata biti speljana skozi zunanje kanale.

Če so kabli ohlapni, jih je mogoče večkrat oviti okrog objemke za upravljanje kablov.

Povratni odziv

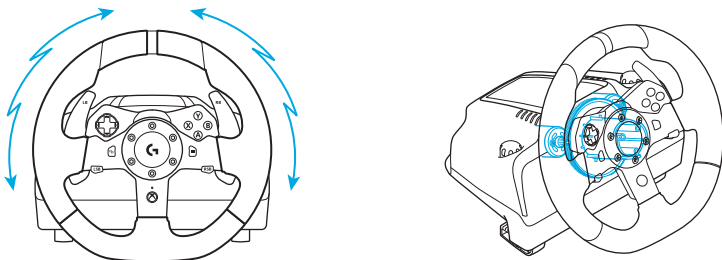

Dirkalni volan vsebuje dva motorja, ki zagotavljata povratni odziv s podprtimi igrami in sistemi.

Opomba: Dirkalni volan ima vezje za zaščito pred pregrevanjem, ki ga varuje v pogojih delovanja pri visokih temperaturah. Izjemoma se lahko zgodi, da se funkcija povratnega odziva izklopi med uporabo, medtem ko bodo komande še naprej delovale. Če se to zgodi, volan izključite in izklopite z omrežja, nato pa počakajte, da se ohladi. Če se to dogaja pogosto, se obrnite na tehnično podporo za izdelek.

Enota s stopalkami

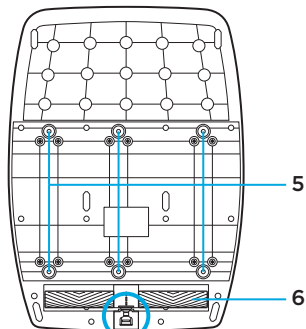
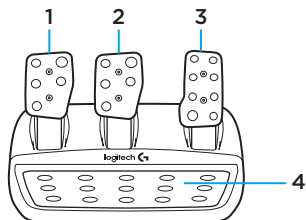

1. Stopalka sklopke
2. Zavorna stopalka
3. Stopalka za plin
4. Teksturirana opora za pete
5. Točki za pritrditev sornikov (za sornika M6X1)
6. Patentirani sistem za pritrditev na preprogo
7. Sponka za ločevanje od preproge
Za ločevanje od preproge porinite nazaj ali proti enoti s stopalkami
8. Sprememba položaja stopalke (potrebovali boste imbus ključ 2,5 mm)

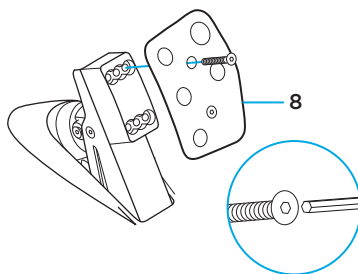

Tehnologija TouchSense



Tehnologijo TouchSense je licencirala družba Immersion Corporation.
Tehnologija TouchSense je zaščitena z enim ali več naslednjih patentov,
ki so registrirani v ZDA in so navedeni na naslovu
<http://www.immersion.com/haptics-technology/patent-marking/index.html>

Cutia conține

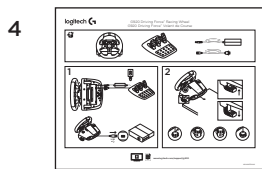
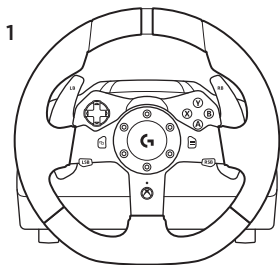

1. Volan de curse
2. Unitate pedală
3. Adaptor de alimentare
4. Documentație pentru utilizator

Instalare

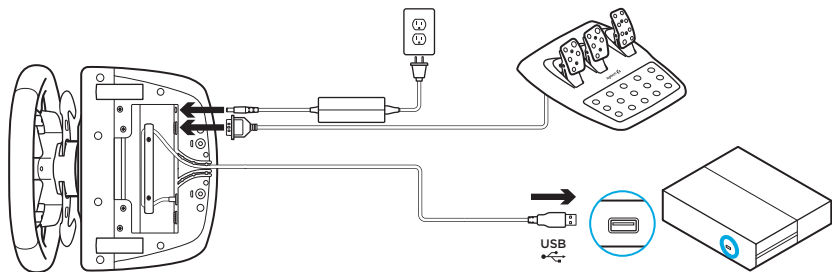

Atașați adaptorul de alimentare și cablurile USB conform ilustrației.

De fiecare dată când volanul de curse se conectează la sistem, se rotește complet în fiecare parte, apoi spre centru, pentru a se calibra. Volanul va fi pregătit la finalul acestei calibrări.

Cleme de montare



Volanul de curse G920 Driving Force este prevăzută cu un sistem de fixare încorporat, pentru montarea pe masă.

Apăsați în jos și rotiți butoanele clemelor pentru a le bloca sau debloca.

Rotiți butoanele clemelor pentru a strânge sau a slăbi clemele.

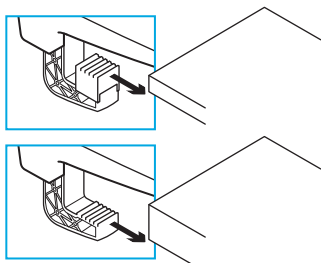

Notă: Pentru montarea pe mese mai groase, trebuie să îndepărtați prelungitoarele clemelor.

Butoane

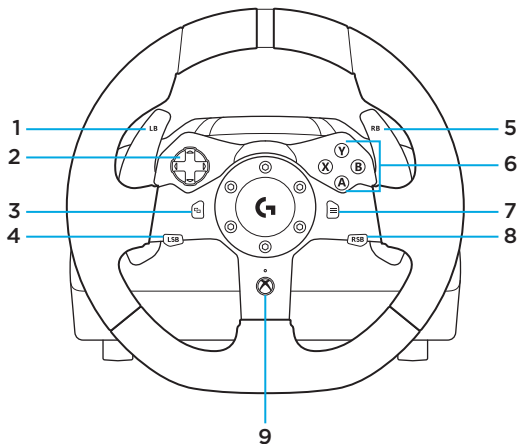

- | | |
|--------------------------|---------------------------|
| 1. Amortizor stânga | 5. Amortizor dreapta |
| 2. Buton direcțional | 6. Butoane A, B, X și Y |
| 3. Buton vizualizare | 7. Buton meni |
| 4. Buton joystick stânga | 8. Buton joystick dreapta |
| | 9. Buton Xbox |

Conexiunile și punctele de montare

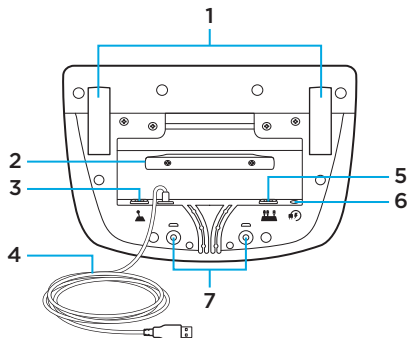

1. Cleme de montare
2. Sistem de dispunere a cablului
3. Conexiune pentru schimbătorul opțional (DB-9 tată)
4. Cablu USB
5. Conexiune pentru unitatea pedalei (DB-9 mamă)
6. Conexiune de alimentare
7. Puncte de montare a șuruburilor (se folosesc șuruburi M6X1)

Dirijarea optimă a cablului

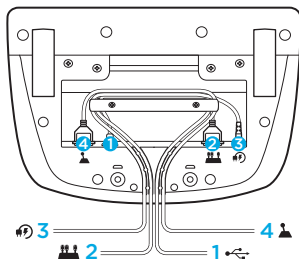

Cablurile USB și cele ale pedalei (1, 2) trebuie dirijate prin canalele interioare.

Cablurile de alimentare și cele ale schimbătorului opțional (3, 4) trebuie dirijate prin canalele exterioare.

Cablurile pot fi înfășurate de mai multe ori în jurul sistemului de dispunere a cablului pentru a se reduce secțiunile excesive.

Feedback prin vibrații

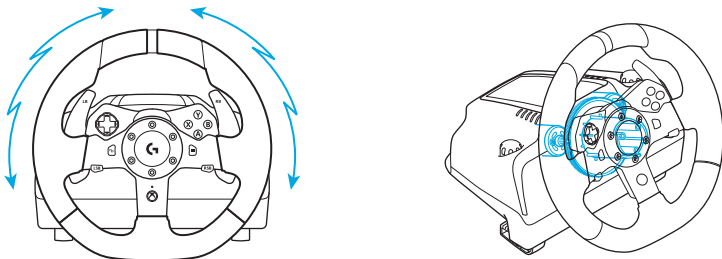

Volanul de curse include două motoare care furnizează feedback prin vibrații în cadrul jocurilor și sistemelor acceptate.

Notă: Volanul de curse are un sistem de protecție la supraîncălzirea circuitului care îl protejează în condiții de temperaturi înalte de operare. În cazuri rare, caracteristicile de feedback prin vibrații se pot întrerupe în timpul utilizării, în timp ce comenzile vor continua să funcționeze. Dacă se întâmplă acest lucru, lăsați volanul să se răcească și opriți-l prin decuplare. Dacă acest lucru se întâmplă frecvent, contactați asistența pentru produs.

Unitate pedală

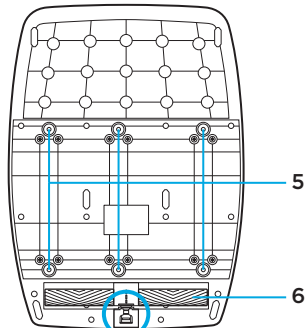
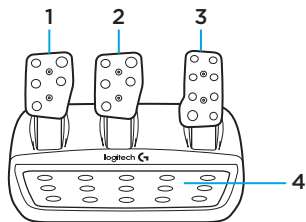

1. Pedală de ambreiaj
2. Pedală de frână
3. Pedală de accelerație
4. Suport antiderapant pentru călcâi
5. Puncte de montare a șururilor (se folosesc șuruburi M6X1)
6. Sistem patentat de fixare a covorului
7. Clemă de eliberare a covorului
Pentru eliberare, apăsați spre spate sau spre unitatea pedalei
8. Schimbați poziția feței pedalei (necesită o cheie hexagonală, de 2,5 mm)

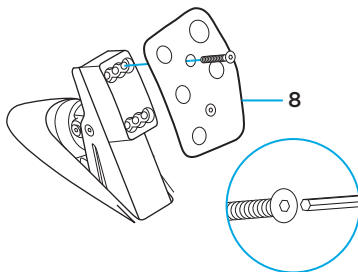

Tehnologie TouchSense Technology



Tehnologie TouchSense Technology cu licență de la Immersion Corporation și protejată de unul sau de mai multe dintre următoarele patente S.U.A., listate la <http://www.immersion.com/haptics-technology/patent-marking/index.html>

Kutunun içindekiler

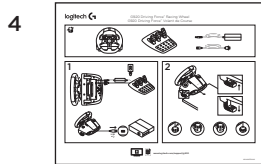
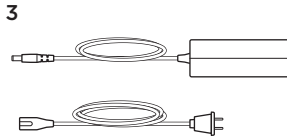
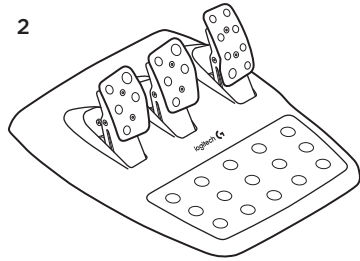
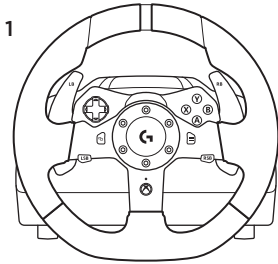

1. Yarış direksiyonu
2. Pedal ünitesi
3. Güç adaptörü
4. Kullanıcı belgeleri

Kurulum

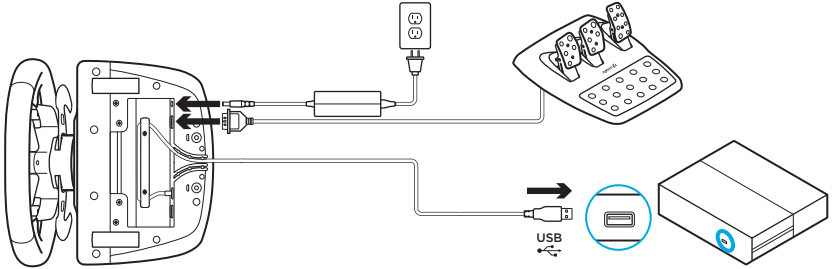

Güç adaptörünü ve USB kabloları gösterildiği gibi takın.

Yarış Direksiyonunuz sisteme her bağlandığında, her iki tarafa da tamamen dönecek ve ardından kalibrasyon için ortada duracaktır. Kalibrasyon tamamlandığında direksiyon hazır olacaktır.

Montaj kelepçeleri

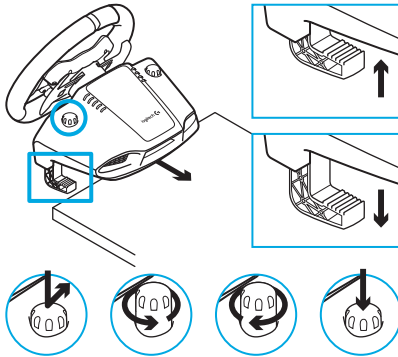

G920 Driving Force Yarış Direksiyonu, masaya monte edilmesi için entegre bir kelepçeleme sistemi ile donatılmıştır.

Kilitlemek veya kilidi açmak için kelepçe kollarını itin ve çevirin.

Kelepçeleri sıkamak veya gevşetmek için kelepçe kollarını döndürün.

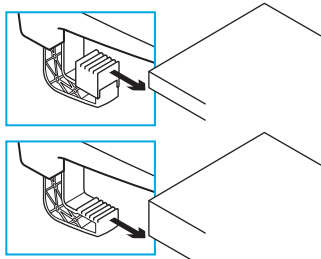

Not: Daha kalın masalara takılması için kelepçe uzantılarının çıkarılması gerekir.

Düğmeler

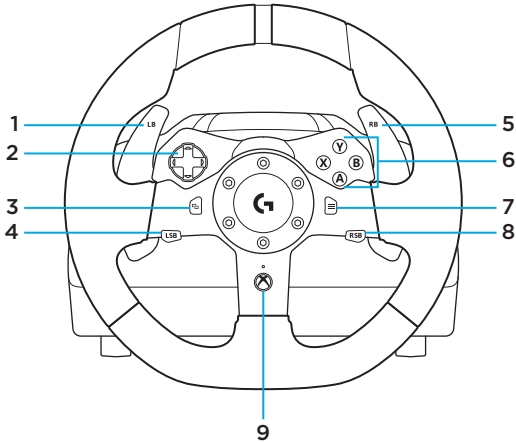

1. Sol tampon
2. Yön tuşları
3. Görüntüleme düğmesi
4. Sol vites düğmesi
5. Sağ tampon
6. A, B, X, Y düğmeleri
7. Menü düğmesi
8. Sağ vites düğmesi
9. Xbox düğmesi

Bağlantılar ve montaj noktaları

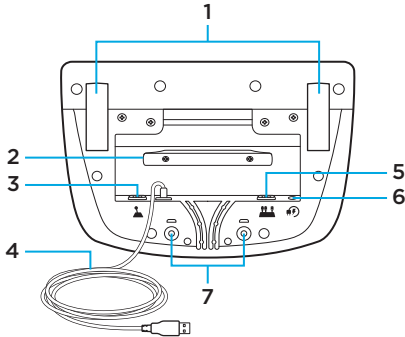

1. Montaj kelepçeleri
2. Kablo yönetim halkası
3. Opsiyonel vites bağlantısı (DB-9 erkek)
4. USB kablo
5. Pedal ünitesi bağlantısı (DB-9 dişi)
6. Güç bağlantısı
7. Cıvata montaj noktaları
(M6X1 cıvatalar kullanılır)

Optimum kablo kanallama

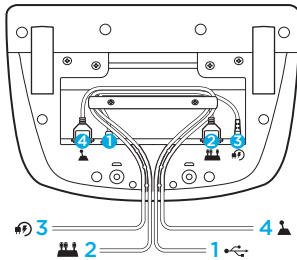

USB ve pedal kabloları (1, 2) iç kanallardan geçirilmelidir.

Güç ve opsiyonel vites kabloları (3, 4) dış kanallardan geçirilmelidir.

Gevşekliğin önlenmesi için kablolar, kablo yönetimi halkasının etrafına birkaç kez sarılmalıdır.

Güç geri bildirimi

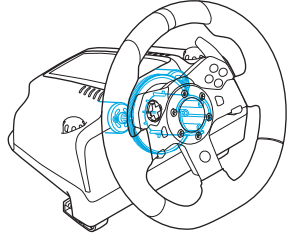
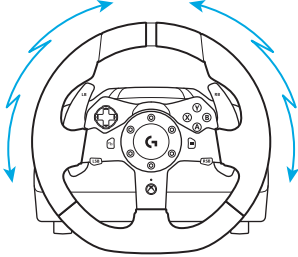

Yarış Direksiyonunuz, desteklenen oyunlarda ve sistemlerde güç geri bildirimi sağlayan çift motor içerir.

Not: Yarış direksiyonunuz, yüksek sıcaklıkta çalışma koşulları altında korunması için aşırı ısınmaya karşı koruma devresine sahiptir. Nadir durumlarda, denetimler çalışmaya devam ederken güç geri bildirimi özellikleri kapanabilir. Bu meydana gelirse direksiyonun soğumasını bekleyin ve fişini çekerek gücü kesin. Bu sorun sık sık meydana gelirse ürün desteğine başvurun.

Pedal ünitesi

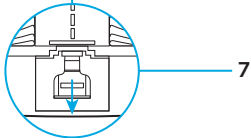
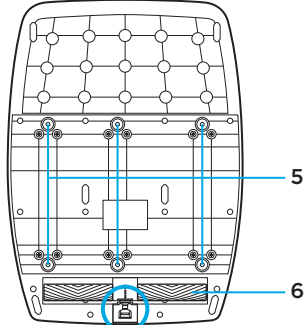
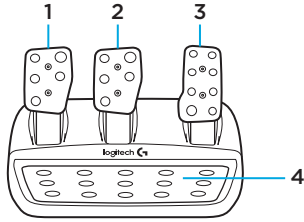

1. Debriyaj
2. Fren pedalı
3. Gaz pedalı
4. Dokulu topuk alanı
5. Cıvata montaj noktaları (M6X1 cıvatalar kullanılır)
6. Patentli halı tutucu sistem
7. Halı tutucu serbest bırakma klipsi
Serbest bırakmak için arka üniteyi veya pedal ünitesini öne itin
8. Pedalın baktığı konumu değiştirin (2,5 mm alyan anahtar gerekir)

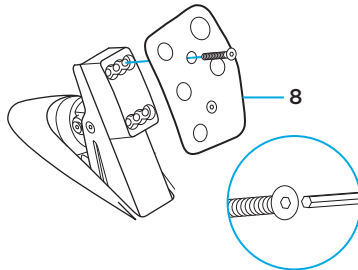

TouchSense Teknolojisi



TouchSense Teknolojisi Immersion Corporation lisanslıdır ve <http://www.immersion.com/haptics-technology/patent-marking/index.html> adresinde bulunan Birleşik Devletler Patentleri'nden biri veya daha fazlası ile korunur

محتويات العبوة

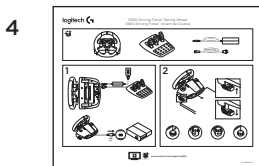
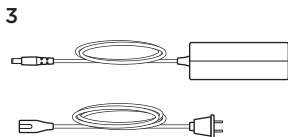
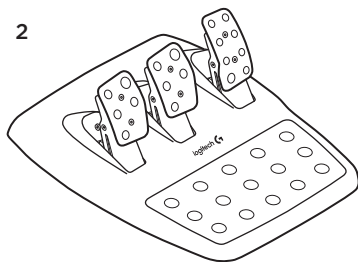
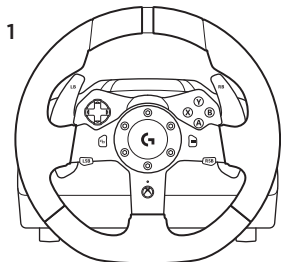

1. مقود السباق
2. وحدة الدواسات
3. محول الطاقة
4. وثائق المستخدم

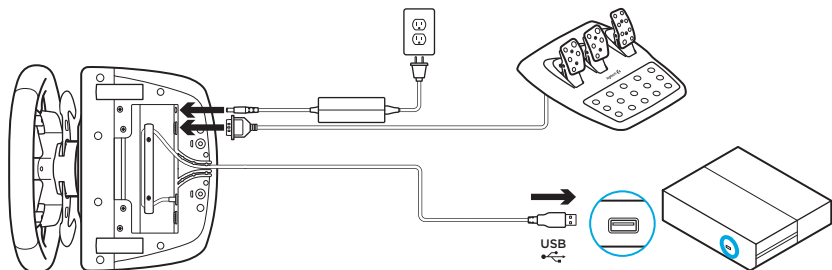

رُجِّب محول الطاقة وكبلات USB على النحو المبين.

في كل مرة يتم فيها توصيل مقود السباق بالنظام، فإنه يدور بالكامل في كل جانب ثم في المنتصف لإجراء المعايرة. وبعد انتهاء المعايرة، يكون المقود جاهزاً للاستخدام.

مشابك التثبيت

يتمتع المقود G920 Driving Force Racing
Wheel بنظام تثبيت مدمج للتثبيت على الطاولة.

اضغط على مقابض المشابك لأسفل، ثم قم بإدارتها لقفلاها
أو فتحها.

أدر مقابض المشابك لربط المشابك أو فكها.

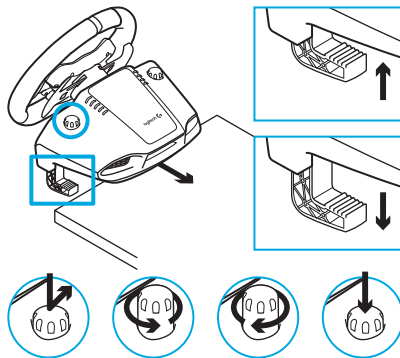

ملاحظة: يجب إزالة موسعات المشابك عند التركيب في
طاوالت سميكة.

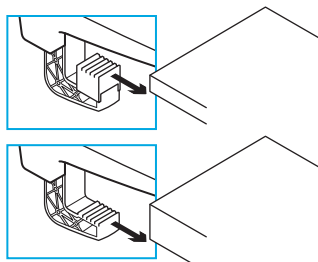

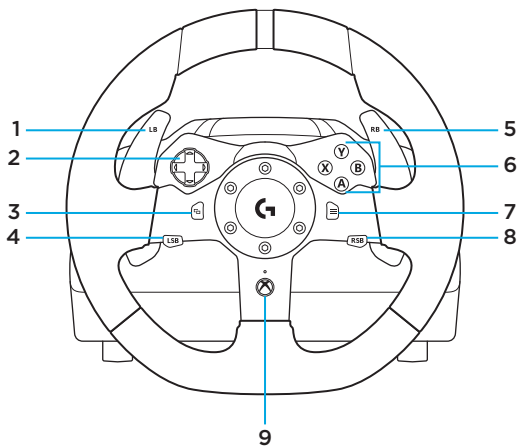

5. المصد (الرفرف) الأيمن
6. الأزرار A، B، X، و Y
7. زر القائمة
8. زر عصا التحكم الأيمن
9. زر Xbox

1. المصد (الرفرف) الأيسر
2. لوحة الاتجاهات
3. زر العرض
4. زر عصا التحكم الأيسر

الوصلات ومواضع التركيب

1. مشابك التثبيت
2. مربط إدارة الكبلات
3. وصلات ناقل التروس الاختيارية (نكر DB-9)
4. كبل USB
5. وصلة وحدة الدواسات (DB-9 أنثى)
6. وصلة الطاقة
7. مواضع تركيب المسامير (تستخدم مسامير M6X1)

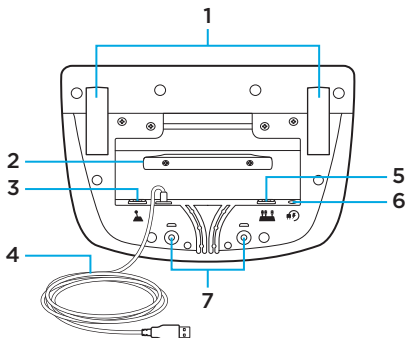

تمرير الكبلات الاختيارية

- ينبغي تمرير كبلات الدواسات و(1، 2) USB عبر القنوات الداخلية.
- ينبغي تمرير كبلات ناقل التروس الاختيارية وكبلات الطاقة (3، 4) عبر القنوات الخارجية.
- قد تلتف الكبلات مرات متعددة حول مربط إدارة الكبلات حتى ترتخي.

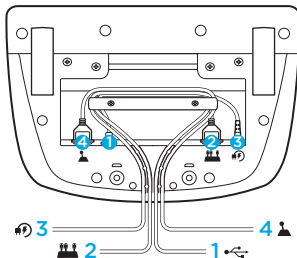

محاكاة الواقع

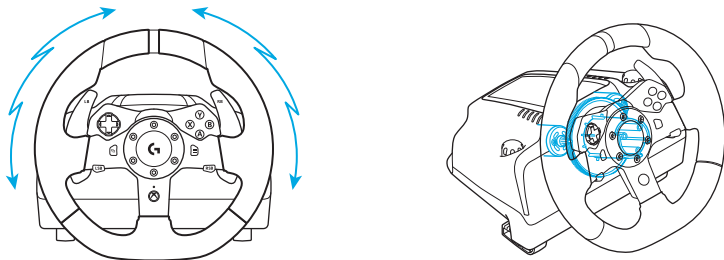

يتمتع مقود السباق بمحركين بإمكانهما محاكاة الواقع عبر الألعاب والأنظمة المدعومة.

ملاحظة: يتمتع مقود السباق بدائرة حماية من الحرارة الزائدة لحمايتها عند التشغيل في درجة حرارة عالية. ويمكن، في حالات نادرة، توقف تشغيل ميزة محاكاة الواقع أثناء استخدامها، ولكن يستمر تشغيل عناصر التحكم. وفي حالة حدوث ذلك، اترك المقود حتى يبرد، وأوقف تشغيله عن طريق فصله من مصدر الطاقة. إذا تكرر حدوث ذلك، فاتصل بخدمة دعم المنتج.

وحدة الدواسات

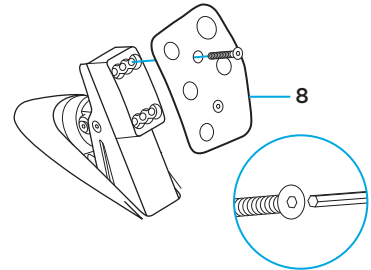
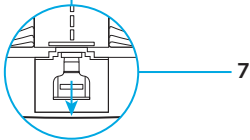
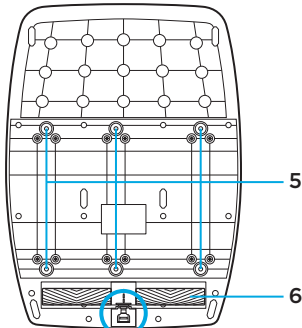
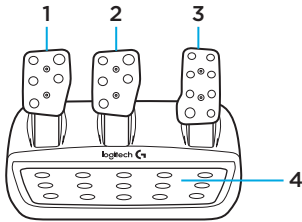

1. دواسة القابض
2. دواسة فرامل
3. دواسة الخانق
4. مسند الكعب القماشى
5. مواضع تركيب المسامير (تستخدم مسامير M6X1)
6. نظام مزود بمقابض سجاد مسجل ببراءة اختراع
7. مشبك تحرير مقابض السجاد
اضغط باتجاه الجانب الخلفي أو وحدة الدواسات للتحرير
8. موضع سطح دواسة تغيير التروس
(يتطلب مساميرًا سداسي الرأس مقاس 2.5 ملم)

التقنية TouchSense TouchSense Technology



تم ترخيص التقنية TouchSense Technology من شركة Immersion Corporation، كذلك تمت حمايتها بموجب براءة اختراع واحدة أو أكثر من براءات الاختراع التالية المسجلة بالولايات المتحدة المدرجة على موقع الويب <http://www.immersion.com/haptics-technology/patent-marking/index.html>

מה בקופסה?

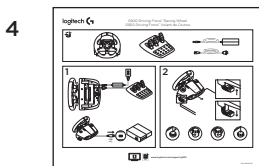
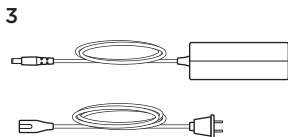
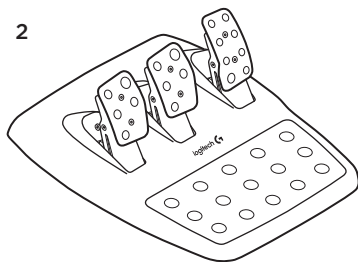
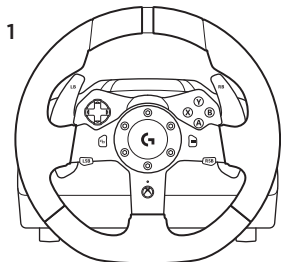

1. הגה מרוצים
2. יחידת דוושה
3. מתאם חשמל
4. תיעוד למשתמש

התקנה

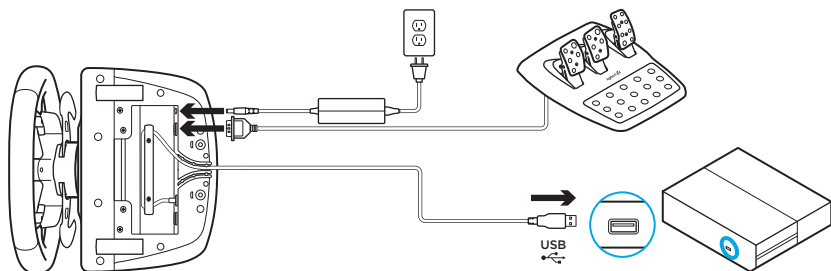

חבר את מתאם החשמל וכבלי ה-USB כמוצג.

בכל פעם שהגה המרוצים מתחבר למערכת שלך, הוא יבצע סיבוב מלא לכל צד, ולאחר מכן אל המרכז, לצורך כיוול. ההגה יהיה מוכן בסיום הכיוול.

תפסי התקנה

מצויד G920 Driving Force Racing Wheel
במערכת תפסים מובנית, להתקנה על השולחן.

לחץ מטה וסובב את ידיות התפסים כדי לנעול
או לשחרר נעילה.

סובב את ידיות התפסים כדי להדק או לשחרר
את התפסים.

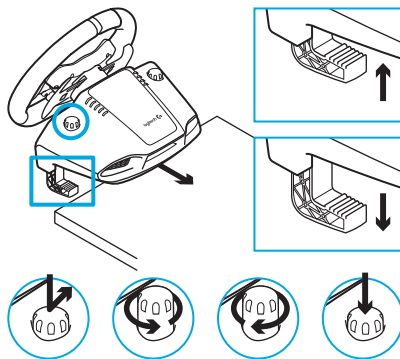

הערה: לחיבור לשולחנות עבים יחסית, יש להסיר
את מאריכי התפסים.

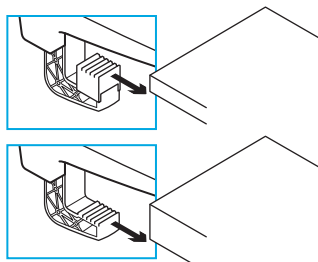

לחצנים

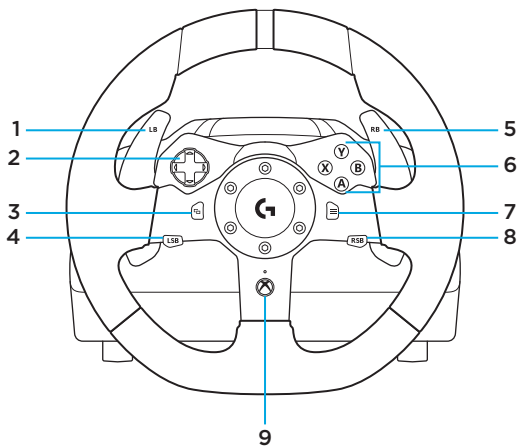

- 5. פגוש ימני
- 6. לחצנים A, B, X, Y
- 7. לחצן תפריט
- 8. לחצן מוט ימני
- 9. לחצן Xbox

- 1. פגוש שמאלי
- 2. לוח הכוונה
- 3. לחצן צפייה
- 4. לחצן מוט שמאלי

חיבורים ונקודות התקנה

1. תפסי התקנה
2. זיז לניהול כבלים
3. חיבור מוט הילוכים אופציונלי (DB-9 זכרי)
4. כבל USB
5. חיבור יחידת דוושה (DB-9 נקבי)
6. חיבור חשמל
7. נקודות התקנה עם ברגים (M6X1)

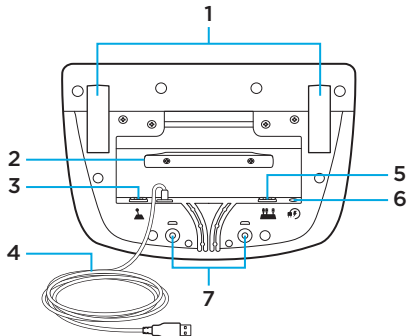

ניתוב כבלים מיטבי

- יש להעביר את כבלי ה-USB והדוושות (1, 2) דרך האפיקים הפנימיים.
- יש להעביר את כבלי המתח ומוט ההילוכים האופציונלי (3, 4) דרך האפיקים החיצוניים.
- ניתן ללפף כבלים כמה פעמים מסביב לזיז לניהול הכבלים, כדי למנוע כבלים רפויים.

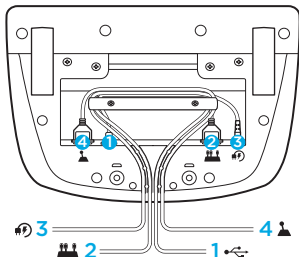

משוב כוח

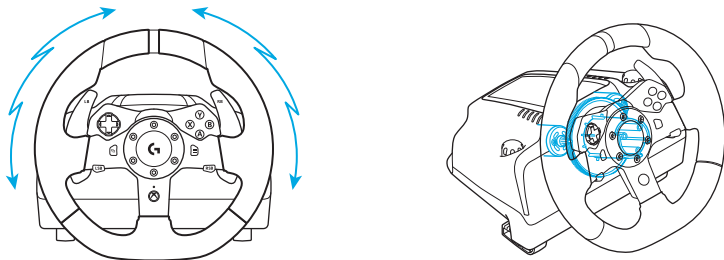

הגה המרוצים מכיל הינע כפול שיעניק לך משוב כוח עם משחקים ומערכות נתמכים.

הערה: הגה המרוצים מצויד באמצעי הגנה מפני התחממות יתר, להגנה עליו בתנאים של טמפרטורת תפעול גבוהה. במקרים נדירים, ייתכן שתכונות של משוב כוח יושבתו במהלך השימוש, בעוד הבקורות ממשיכות לפעול. במקרה כזה, יש להניח להגה להתקרר, ולכבות אותו על-ידי ניתוק מהחשמל. אם זה קורה לעתים קרובות, יש לפנות למחלקת התמיכה במוצר.

יחידת דוושה

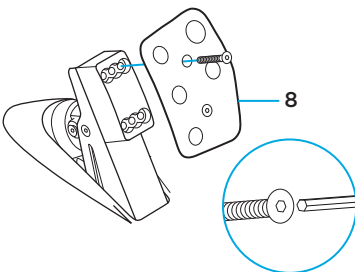
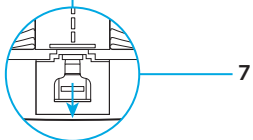
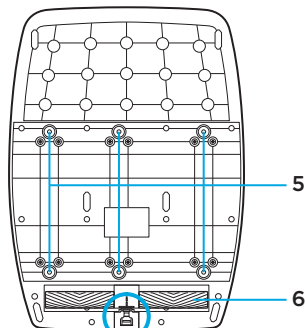
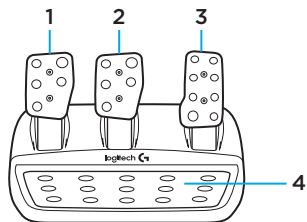

1. דוושת מצמד
2. דוושת עצירה
3. דוושת משנק
4. משענת עקב עם טקסטורה
5. נקודות התקנה עם ברגים (לבורגי M6X1)
6. מערכת אחיזת שטיח מוגנת בפטנט
7. תפס שחרור אחיזת שטיח
לחץ לעבר הצד האחורי או יחידת הדוושה
כדי לשחרר
8. שנה את מצב הדוושה
(דרוש מפתח אלן 2.5 מ"מ)

TouchSense Technology



ב-Immersion Corporation נעשה שימוש ברישיון מ-Immersion Corporation, והיא מוגנת באחד או יותר מהפטנטים האמריקניים המפורטים
ב-<http://www.immersion.com/haptics-technology/patent-marking/index.html>



gaming.logitech.com

www.logitech.com/support/g920

© 2015 Logitech. Logitech, Logi and other Logitech marks are owned by Logitech and may be registered. Windows and Xbox One are either registered trademarks or trademarks of the Microsoft group of companies. All other trademarks are the property of their respective owners. I-FORCE™ Force Feedback Technology Licensed from Immersion Corporation. All rights reserved. TouchSense® Technology Licensed from Immersion Corporation. Protected by one or more of the following patents listed under TouchSense® Technology at www.immersion.com/haptics-technology/patent-marking/index.html.

621-000509.003